



NOTICE OF APPROVAL

AVIS D'APPROBATION

Issued by statutory authority of the Minister of Industry for: / Émis en vertu du pouvoir statutaire du ministre de l'Industrie pour:

TYPE OF DEVICE

TYPE D'APPAREIL

Electronic Volume
 Transponder(Encoder/Receiver/Transmitter)

Transpondeur électronique de volume
 (encodeur/récepteur/transmetteur)

APPLICANT

REQUÉRANT

Itron Canada Inc.
 2624 Dunwin Dr, Unit 4
 Mississauga, Ontario
 Canada, L5L 3T5

MANUFACTURER

FABRICANT

Itron Inc.
 2401 North State Street
 Waseca, Minnesota
 USA 56093

MODEL(S) / MODÈLE(S)

RATING / CLASSEMENT

- 100G ERT®
- 100G REMOTE ERT
- 100G DATALOGGING ERT
- 100G DATALOGGING REMOTE ERT
- 100G Datalogging FN(DLN) ERT
- 100G Datalogging FN (DLN) REMOTE ERT
- 100G DLS Datalogging ERT
- 100G DLS Datalogging remote ERT

See "Summary Description"/Voir « Description sommaire »



NOTE: This approval applies only to meters, the design, composition, construction and performance of which are, in every material respect, identical to that described in the material submitted, and that are typified by samples submitted by the applicant for evaluation for approval in accordance with sections 13 and 14 of the *Electricity and Gas Inspection Regulations*. The following is a summary of the principal features only.

REMARQUE: Cette approbation ne vise que les compteurs dont la conception, la composition, la construction et le rendement sont identiques, en tout point, à ceux qui sont décrits dans la documentation reçue et pour lesquels des échantillons représentatifs ont été fournis par le requérant aux fins d'évaluation, conformément aux articles 13 et 14 du *Règlement sur l'inspection de l'électricité et du gaz*. Ce qui suit est une brève description de leurs principales caractéristiques.

SUMMARY DESCRIPTION :

The Itron models 100G ERT, 100G Datalogging ERT, 100G Datalogging FN (DLN) ERT and 100G DLS Datalogging ERT (direct mount) and/or 100G REMOTE ERT, 100G Datalogging REMOTE ERT, 100G Datalogging FN (DLN) and 100G DLS Datalogging REMOTE ERT (remote mount) are a combination of an automatic meter reader and an electronic transponder. (ERT refers to Encoder/Receiver/Transmitter). The 100G transmits the meter reading over a radio frequency to a mobile, handheld or fixed network data collection device. This meter reading can be used for billing purposes.

Note: The 100G and 100G Datalogging models are no longer manufactured. 100G Datalogging FN ERT (direct and remote) were introduced when Rev. 6 of AG-0546 was issued. The 100G DLN will continue to be produced along with the "new" 100G DLS module.

Direct Mount

The models 100G ERT, 100G Datalogging ERT, 100G Datalogging FN (DLN) ERT and 100G DLS Datalogging are installed between the host meter and its index and adapts to the host meter with the ERT's own plastic base and register cover (refer to Itron's installation guide). Sevrene gaskets seal the components together as well as to the meter.

DESCRIPTION SOMMAIRE :

Les modèles Itron 100G ERT, 100G Datalogging ERT, 100G Datalogging FN (DLN) ERT et 100G DLS Datalogging ERT (montage direct) et/ou 100G REMOTE ERT, 100G Datalogging REMOTE ERT et 100G Datalogging FN (DLN) et 100G DLS Datalogging REMOTE ERT (montage à distance) combinent un lecteur automatique de compteur et un transpondeur électronique (ERT désigne encodeur/récepteur/transmetteur). Le 100G transmet la lecture d'un compteur par fréquence radio à un appareil de cueillette de données réseaux fixe, mobile ou de poche. Cette lecture peut être utilisée à des fins de facturation.

Remarque: Les 100G et 100G stockage de données ne sont plus fabriqués. 100G stockage de données FN ERT (direct et à distance) ont été introduit lors de la révision 6 de AG-0546. Le 100G DLN continuera à être produit ainsi que le nouveau modules 100G DLS.

Montage direct

Les modèles 100G ERT, 100G Datalogging ERT, 100G Datalogging FN (DLN) ERT et 100G DLS Datalogging sont posés entre le compteur principal et son indicateur et se fixent au compteur principal par l'entremise du socle en plastique et du couvercle de l'enregistreur de l'ERT (consulter le guide d'installation d'Itron). Les composants sont scellés les uns aux autres et au compteur par des joints d'étanchéité en sevrene.



Datalogging

The 100G Datalogging ERT, 100G Datalogging REMOTE ERT, 100G Datalogging FN (DLN) ERT, 100G Datalogging FN (DLN) REMOTE ERT and the 100G DLS Datalogging remote ERT allows for the retrieval and storage of interval consumption data which can be stored in sequence to produce a consumption profile over extended periods of time.

Fixed Network

The 100G Datalogging FN (DLN) ERT (direct and remote) and the 100G DLS Datalogging ERT (direct and remote) transmit fixed network messages at an increased power level (increased from 250 to 500mW). The 100G Datalogging FN (DLN) ERT (direct mount) has a modified cavity to accommodate the antenna, and has a modified wiggler (see Fig. 27) for Elster meters (ERT part numbers ERG-5003-001 and ERG-5003-001P only). The 100G DLS Datalogging ERT (direct mount) has the same wiggler for Elster meters (ERT part numbers ERG-5006-001 and ERG-5006-001P).

Remote Mount

A 3 wire cable (white +, red - and blue tamper wire) from the 100G REMOTE ERT, 100G Datalogging REMOTE ERT, 100G Datalogging FN (DLN) REMOTE ERT and 100G DLS Datalogging REMOTE ERT is attached to the test dial of the mechanical register or connected to a pulse transmitter or a conversion device (refer to Itron's installation manual). The ERT counts one pulse per revolution of the test dial generated by the initiator / magnetic switch from the meter's register or counts one pulse for every pulse received from a meter, pulse transmitter or a conversion device of the type specified in the compatibility table.

Enregistrement chronologique des données

Le modèle 100G Datalogging ERT, 100G Datalogging REMOTE ERT, 100G Datalogging FN (DLN) ERT, 100G Datalogging FN (DLN) REMOTE ERT et le 100G DLS Datalogging remote ERT permettent la récupération et le stockage des données de consommation pour un intervalle. Ces données peuvent être stockées en séquence pour produire un profil de consommation s'étendant sur plusieurs intervalles.

Réseau fixe

Le modèle 100G Datalogging FN (DLN) ERT (direct et à distance) et le 100G DLS Datalogging ERT transmet les messages de réseau fixes à un niveau de puissance accru (grimpé de 250 jusqu'à 500 mW). Le modèle 100G Datalogging FN (DLN) ERT (montage direct) a une cavité modifiée pour recevoir l'antenne et a une lame souple modifiée pour des compteurs d'Elster (numéros de la pièce ERG-5003-001 et ERG-5003-001P d'ERT seulement). Le 100G DLS Datalogging ERT (montage direct) à le même « wigglers » pour les compteurs Elster (numéros ERT-5006-001 et ERG-5006-001P).

Montage à distance

Un câble à 3 fils (fil blanc +, rouge - et un fil anti-sabotage) du modèle 100G REMOTE ERT, 100G Datalogging REMOTE ERT, 100G Datalogging FN (DLN) REMOTE ERT et 100G DLS Datalogging REMOTE ERT est fixé au cadran d'essai de contrôle de l'enregistreur mécanique ou rattaché à un émetteur d'impulsions ou à un dispositif de conversion (consulter le guide d'installation d'Itron). L'ERT compte une impulsion par révolution du cadran d'essai de contrôle produite par le commutateur magnétique ou l'amorceur de l'enregistreur du compteur ou compte une impulsion pour chaque impulsion reçue d'un compteur, d'un émetteur d'impulsions ou d'un dispositif de conversion des types précisés dans le tableau de compatibilité.



Programming

The ERT can be programmed with a hand held device, the Itron's Field Collector 200 (FC200) or 300 (FC300). Upon installation, the Itron 100G ERT, 100G Datalogging Remote ERT, 100G Datalogging FN (DLN) or 100G DLS Datalogging ERT (direct or remote mount) is programmed to match the initial reading on the device's index.

The 100G ERT must be programmed so that the ERT register reading matches the host meter register reading. Programming procedure is found the ERT device installation guide.

Compatibility

The 100G ERT, 100G Datalogging ERT, 100G Datalogging FN (DLN) and 100G DLS Datalogging (remote or direct mount) can be used with the following devices:

Programmation

L'ERT peut être programmé à l'aide d'un dispositif de poche, le Field Collector 200 (FC200) ou 300 (FC300) de Itron. Lors de la pose, le modèle 100G ERT d'Itron, 100G Datalogging Remote ERT, 100G Datalogging FN (DLN) ou 100G DLS Dataqlogging ERT (montage direct ou montage à distance) est programmé pour correspondre à la lecture initiale de l'indicateur du compteur.

Le 100G ERT doit être programmé afin que les lecture d'enregistrement coïncide avec le compteur principal. La procédure de programmation est trouve dans le guide d'installation du périphérique ERT.

Compatibilité

Les modèles 100G ERT, 100G Datalogging ERT, 100G Datalogging FN (DLN) et 100G DLS Datalogging (montage direct et montage à distance) peuvent être utilisé avec les appareils suivants :



Compatibility Table / Tableau de compatibilité

Device Manufacturer / Fabricant de l'appareil	Model / Modèle	ERT mount type / Type de montage de l'ERT	ERT Part Number / Numéro de pièce de l'ERT
Elster American Meter / American Meter Company	AL-175, AC-175, AL-225, ALM-225, AL-250, AR-250, ARM-250, AC-250, ACM-250, AL-425, ALM-425, AC-630, ACM-630, 5B-225	Direct/Direct	ERG-5000-001 ERG-5000-001P ERG-5002-001 ERG-5002-001P ERG-5003-001 ERG-5003-001P ERG 5006-001 ERG-5006-001P
	35B, 80B, 250B, 500B, AL800, ALM800, AL1000, ALM1000, AL1400, ALM1400, AL2300, ALM2300, AL5000, ALM5000		ERG-5000-007 ERG-5000-007P ERG-5002-007 ERG-5002-007P ERG-5003-007 ERG-5003-007P ERG-5006-007 ERG-5006-007P
	10B	Remote/À distance	ERG-5000-501 ERG-5000-501P ERG-5002-501 ERG-5002-501P ERG-5003-501 ERG-5003-501P ERG-5006-501 ERG-5006-501P
	RPM Series / Série RPM : 9C, 1.5M, 3.5M, 5.5M, 7M, 11.0M including the metric versions / y compris les versions métriques		ERG-5000-503 ERG-5000-503P ERG-5002-503 ERG-5002-503P ERG-5003-503 ERG-5003-503P ERG-5006-503 ERG-5006-503P
Itron / Actaris / Schlumberger / Sprague	Slant face versions of / modèles à face oblique des compteurs : 400A (metric & imperial / métrique et impérial), Metris 250, Metris M250, 175, 175 TC, 240, 240 TC, 250, 250 TC, M240, M240 TC, M400,	Direct/Direct	ERG-5000-005 ERG-5000-005P ERG-5002-005 ERG-5002-005P ERG-5003-005 ERG-5003-005P ERG-5006-005 ERG-5006-005P



Device Manufacturer / Fabricant de l'appareil	Model / Modèle	ERT mount type / Type de montage de l'ERT	ERT Part Number / Numéro de pièce de l'ERT
	<p>675A, M675A, 800A, M800A, 1000A, M1000A</p> <p>Notes : When using ERG-5006-007 and ERG-5006-007P, these meters require an adapter plate having P/N 80005901-01 available from Itron. For meter model 240 both are required: adapter CFG-0010-001 and ERG-5003-501 ERT.</p> <p>Remarque : Lorsque vous utilisez ERG-5006-007 et ERG- 5006-007P, ces compteurs requièrent une plaque adaptateur fournie par Itron, numéro de pièce 80005601-01 Pour compteur modèle 240, tous deux sont nécessaires : adaptateur CFG-0010-001 et ERG- 5003-501 ERT.</p>		<p>ERG-5000-007 ERG-5000-007P ERG-5002-007 ERG-5002-007P ERG-5003-007 ERG-5003-007P ERG-5006-007 ERG-5006-007P</p>
	<p>175, 175TC, 400, 675, 675A, M675A, 800A, M800A, 1000, 1000A, M1000A, Straight face version of Metris M250/ modèle à face droite de compteur Metris 250</p>	Remote/À distance	<p>ERG-5000-501 ERG-5002-501 ERG-5002-501P ERG-5003-501 ERG-5003-501P ERG-5006-501 ERG-5006-501P</p>
	Dattus fM2/fM3		<p>ERG-5002-502 ERG-5002-502P ERG-5003-502 ERG-5003-502P ERG-5006-502 ERG-5006-502P</p>
GE/ Dresser	<p>Roots "B" Series Meter Models / Modèles de Compteur Roots « B » Série : 8C175, 11C175, 15C175, 2M175, 3M175, 5M175, 7M175, 11M175, 16M175, Roots "A" Series Meter Models / Modèles de Compteur Roots « A » Série : 1.5M175, 3M175, 5M175, 7M175, 11M175, 16M175</p>	Remote/À distance	<p>ERG-5000-503 ERG-5002-503 ERG-5002-503P ERG-5003-503 ERG-5003-503P ERG-5006-503 ERG-5006-503P</p>
	<p>Dresser Micro Corrector (alias Roots model 197 and Roots Micro Series) / (alias Roots modèle 197 et Roots Micro série)</p>		<p>ERG-5002-505 ERG-5002-505P ERG-5003-505 ERG-5003-505P ERG-5006-505 ERG-5006-505P</p>



Device Manufacturer / Fabricant de l'appareil	Model / Modèle	ERT mount type / Type de montage de l'ERT	ERT Part Number / Numéro de pièce de l'ERT
	Roots "A" Series Meter Models / Modèles de Compteur Roots « A » Série : 1.5M175, 3M175, 5M175, 7M175, 11M175, 16M175 These meters require adapter P/N 058530-610 (1.5M, 3M and 5M, counter version only), 058531-610 (7M, 11M and 16M, counter version only), 058224-641 (1.5M, 3M, 5M, 7M, 11M and 16M, TC version only) available from Dresser / Ces compteurs requièrent un adaptateur P/N 058530-610 (1.5M, 3M and 5M, version de counter seulement), 058531-610 (7M, 11M and 16M, version de counter seulement), 058224-641 (1.5M, 3M, 5M, 7M, 11M and 16M, version de TC) vendu par Dresser	Direct/Direct	ERG-5000-501 ERG-5000-501P ERG-5002-501 ERG-5002-501P ERG-5003-501 ERG-5003-501P ERG-5006-501 ERG-5006-501P
Honeywell / Mercury	MERCOR-EC Series/Série MERCOR-EC, Mini-AT, Mini-Max	Remote/À distance	ERG-5000-502 ERG-5002-502 ERG-5002-502P ERG-5003-502 ERG-5003-502P ERG-5006-502 ERG-5006-502P
	TCI		ERG-5002-502 ERG-5002-502P ERG-5002-503 ERG-5002-503P ERG-5003-502 ERG-5003-502P ERG-5003-503 ERG-5003-503P ERG-5006-503 ERG-5006-503P
Galvanic Applied Sciences	GasMicro Note: The ERG-5003-503, ERG-5003-503P, ERG-5006-503 and ERG-5006-503P connects to the optocoupler open-collector pulse outputs (Form A) of the GasMicro devices. Remarque: L'ERG-5003-503, ERG-5003-503P, ERG-5006-503 et ERG-5006-503P se connecte aux connecteurs ouvert de optocoupleur des sorties d'impulsion (Form A) du dispositif GasMicro.	Remote / À distance	ERG-5003-503 ERG-5003-503P ERG-5006-503 ERG-5006-503P



Device Manufacturer / Fabricant de l'appareil	Model / Modèle	ERT mount type / Type de montage de l'ERT	ERT Part Number / Numéro de pièce de l'ERT
Romet	ECM2, Non-converting Register (STD CTR) and TC (integral thermal well) of / Enregistreur non convertisseur (STD CTR) et TC (puits thermométrique intégré) de : RM16, RM30, RM40, RM55, RM85, RM140, RM200, RM300, RM450, RM600, RM650, RM700, RM1000, RM1100, RM1500, RM1600, RM2000, RM3000, RM5000, RM7000, RM11000, RM16000, RM23000, RM25000, RM38000, RM56000, G10, G16, G25, G40, G65, G100, G160, G250, G400, G400-150, G650, G1000	Remote/À distance	ERG-5000-503 ERG-5002-503 ERG-5002-503P ERG-5003-503 ERG-5003-503P ERG-5006-503 ERG-5006-503P
Sensus / Invensys / Equimeter / Rockwell	RC-M-230, RC-230TC, R-275	Direct/Direct	ERG-5000-002, ERG-5000-002P, ERG-5002-002, ERG-5002-002P ERG-5003-002 ERG-5003-002P ERG-5006-002 ERG-5006-002P
	MR-12TC, MR-8, MR-12		ERG-5000-003, ERG-5000-003P, ERG-5002-003, ERG-5002-003P ERG-5003-003 ERG-5003-003P ERG-5006-003 ERG-5006-003P
	#415TC, RC-415, #415		ERG-5000-004, ERG-5000-004P ERG-5002-004, ERG-5002-004P ERG-5003-004 ERG-5003-004P ERG-5006-004 ERG-5006-004P



Device Manufacturer / Fabricant de l'appareil	Model / Modèle	ERT mount type / Type de montage de l'ERT	ERT Part Number / Numéro de pièce de l'ERT
	RC-750, RC-1000, RC-1600, RC-3000, #5000, #10000		ERG-5000-008, ERG-5000-008P, ERG-5002-008, ERG-5002-008P ERG-5003-008 ERG-5003-008P ERG-5006-008 ERG-5006-008P
	Sonix 12, 16, 25, 600, 880	Remote/À distance	ERG-5002-503 ERG-5002-503P ERG-5003-503 ERG-5003-503P ERG-5006-503 ERG-5006-503P



Part Numbers / Numéros de pièces

The Itron models 100G ERT, 100G Datalogging ERT, 100G Datalogging FN (DLN) ERT and 100G DLS Datalogging ERT (direct mount) and/or 100G REMOTE ERT, 100G Datalogging REMOTE ERT, 100G Datalogging FN (DLN) REMOTE ERT and 100G DLS Datalogging ERT(remote mount) are organized by part number as shown in the following table / Les modèles Itron 100G ERT, 100G Datalogging ERT, 100G Datalogging FN (DLN) ERT et 100G DLS Datalogging ERT (montage direct) et/ou 100G REMOTE ERT, 100G Datalogging REMOTE ERT, 100G Datalogging FN (DLN) REMOTE ERT and 100G DLS Datalogging ERT(montage à distance) sont organisés par le numéro de la pièce suivant les indications de la table suivante :

Model(s) / Modèle(s)	Part Numbers / Numéros de pièces	
	Direct / Direct	Remote / À distance
100G	ERG-5000-00X	ERG-5000-50X
100G DL	ERG-5002-00X	ERG-5002-50X
100G DLN	ERG-5003-00X	ERG-5003-50X
100G DLS	ERG-5006-00X	ERG-5006-50X

The model 100G ERT with part no. ERG-5000-005 or ERG-5000-005P (See Fig. 3 and 4) differs from the ERG-5000-001 or ERG-5000-001P (See Fig. 1 and 2) and the ERG-5000-007 or ERG-5000-007P (see Fig. 11 and 12) in both mechanical and electronic packaging.

Similarly, the model 100G Datalogging ERT with part no. ERG-5002-005 or ERG-5002-005P (see Fig. 14) differs from the ERG-5002-001 or ERG-5002-001P (see Fig. 13) and the ERG-5002-007 or ERG-5002-007P (see Fig. 15).

Similarly, the model 100G DLN ERT with part no. ERG-5003-005 or ERG-5003-005P (see Fig. 32 and 33) differs from the ERG-5003-001 or ERG-5003-001P (see Fig. 30 and 31) and the ERG-5003-007 or ERG-5003-007P (see Fig. 34 and 35).

Les versions électroniques et mécaniques du modèle 100G ERT comportant la pièce no ERG-5000-005 ou no ERG-5000-005P (voir fig. 3 et 4) sont différentes du modèle 100G ERT comportant la pièce no ERG-5000-001 ou no ERG-5000-001P (voir fig. 1 et 2) et la pièce no ERG-5000-007 ou no ERG-5000-007P (voir fig. 11 et 12).

De façon similaire, le modèle 100G Datalogging ERT comportant la pièce no ERG-5002-005 ou no ERG-5002-005P (voir fig. 14) est différent du même modèle comportant la pièce no ERG-5002-001 ou no ERG-5002-001P (voir fig. 13) et la pièce no ERG-5002-007 ou ERG-5002-007P (voir fig. 15).

De façon similaire, le modèle 100G DLN ERT comportant la pièce no ERG-5003-005 ou no ERG-5003-005P (voir fig. 32 et 33) est différent du même modèle comportant la pièce no ERG-5003-001 ou no ERG-5003-001P (voir fig. 30 et 31) et la pièce no ERG-5003-007 ou ERG-5003-007P (voir fig. 34 et 35).



Similarly, the model 100G DLS ERT with part no. ERG-5006-005 or ERG-5006-005P (see Fig. 39 and 40) differs from the ERG-5006-001 or ERG-5006-001P (see Fig 41 and 42) and the ERG-5006-007 or ERG-5006-007P (see Fig. 43 and 44).

The features and functions remain the same. A part number with the last character of “P” means that the device has been factory programmed with configuration parameters specified by the user. Configuration parameters exist for both metrology and system communication.

Specifications

Frequency

- Frequency Hopping Spread Spectrum 903 to 926.85 MHz

Power Supply

- 1 or 2 lithium A;
- cell batteries average battery life: 14 to 20 years (for 1 or 2 batteries);
- Exempt from battery specification 3-4.1 of LMB-EG.

Operating Humidity Range

- 5% RH to 95% RH

Operating Temperature Range

- -40 to 70°C (declared by manufacturer)
- -30 to 40°C (tested by Measurement Canada)

Product Identification

- serial number (also called ERT and/or ID number) and bar code
- part number (determines device compatibility)

Construction Material

- encapsulated electronics

De façon similaire, le modèle 100G DLS ERT comportant la pièce no ERG-5006-005 ou no ERG-5006-005P (voir fig. 39 et 40) est différent du même modèle comportant la pièce no ERG-5006-001 ou no ERG-5006-001P (voir fig. 41 et 42) et la pièce no ERG-5006-007 ou ERG-5006-007P (voir fig. 43 et 44).

Néanmoins, les caractéristiques et les fonctions demeurent identiques. Un numéro de pièce se terminant par « P » signifie que l'appareil a été programmé en usine selon les paramètres de configuration spécifiés par l'utilisateur. Il existe des paramètres de configuration pour les fonctions métrologiques et la communication.

Caractéristiques

Fréquence

- étalement de spectre par saut de fréquence de 903 à 926.85 MHz

Alimentation

- 1 ou 2 piles A au lithium;
- durée de vie moyenne de la pile : de 14 à 20 ans (pour 1 ou 2 piles);
- exempté de l'article 3-4.1 de la LMB-EG-08, qui vise les piles d'alimentation.

Plage d'humidité relative de service

- de 5 % RH à 95 % RH

Plage des températures de service

- de -40 à 70 °C (déclarée par le fabricant);
- de -30 à 40 °C (testée par Mesures Canada).

Identification du produit

- numéro de série (également appelé numéro de l'ERT ou numéro d'identification) et code à barres;
- numéro de pièce (détermine la compatibilité de l'équipement).

Matériau de fabrication

- bloc électronique encapsulé



Direct mount:

- gray polycarbonate back plate
- Sevrene® gasket
- clear polycarbonate front cover

Remote mount:

- plastic enclosure

Maximum Count Rate / Frequency

100G, 100G Datalogging, and 100G DLN, and 100G DLS (Direct mount):

- 18 RPM (revolutions per minute) equivalent to 0.3 Hz

Montage direct :

- plaque arrière en polycarbonate gris;
- joint d'étanchéité en Sevrene®;
- couvercle avant en polycarbonate transparent;

Montage à distance :

- boîtier en plastique

Vitesse de comptage maximale / Fréquence

100G, 100G Datalogging, 100G DLN, et 100G DLS (Montage direct):

- 18 T/M (tours par minute) équivalent à 0,3 Hz



Maximum Count Rate (Remote mount) / Vitesse de comptage maximale (montage à distance)

Maximum Count Rate / Vitesse de comptage maximale		Model(s) / Modèle(s)	Part Numbers / Numéros de Pièce
RPM (revolutions per minute) /T/M (tours par minute)	Equivalent Frequency / Fréquence équivalent		
9	0.15	100G	ERG-5000-501
		100G DL	ERG-5002-501
		100G DLN	ERG-5003-501
		100G DLS	ERG-5006-501
168	2.8	100G	ERG-5000-502
			ERG-5000-503
		100G DL	ERG-5002-502
			ERG-5002-503
		100G DLN	ERG-5003-502
			ERG-5003-503
		100G DLS	ERG-5006-502
			ERG-5006-503
150	2.5	100G DL	ERG-5002-505
		100G DLN	ERG-5003-505
		100G DLS	ERG-5006-505



Duty Cycle (Remote mount) / Facteur d'utilisation (montage à distance)

Part Number / Numéros de Pièce	Model(s) / Modèle(s)	Minimum ON Time / temps d'utilisation minimal (ms)	Minimum OFF Time / temps d'inutilisation minimal (ms)
ERG-5000-502 ERG-5000-503	100G	25	330
ERG-5000-501		330	330
ERG-5002-501	100G DL	333	333
ERG-5003-501	100G DLN		
ERG-5006-501	100G DLS		
ERG-5002-502 ERG-5002-503	100G DL	28	285
ERG-5003-502 ERG-5003-503	100G DLN		
ERG-5006-502 ERG-5006-503	100G DLS		
ERG-5002-505	100G DL	100	285
ERG-5003-505	100G DLN		
ERG-5006-505	100G DLS		

Type of Input Signal

- Form A

Firmware

- Can be verified by contacting Itron with the unit's ID number.

Type de signaux d'entrée

- Forme A

Microprogramme

- Peut être vérifié par le numéro d'identification du compteur en communiquant avec Itron.



Direct Mount / Montage direct

Model(s) / Modèle(s)	Firmware / Microprogramme
100G	FMW-0200-001
	FMW-0200-002 <ul style="list-style-type: none"> • Upgrade firmware changes power level setting for audit mode transmission, no change in functionality. • Le microprogramme mis à niveau modifie le réglage de la puissance pour la transmission en mode audit, aucun changement dans la fonctionnalité.
100G DL	FMW-5002-006
100G DLN	FMW-5003-010

Remote Mount / Montage à distance

Part Numbers / Numéros de Pièce	Model(s) / Modèle(s)	Firmware / Microprogramme
ERG-5000-501	100G	FMW-0200-004 Rev. / Rév. 001
ERG-5000-502 ERG-5000-503		FMW-0200-003 Rev. / Rév. 001
ERG-5002-501 ERG-5002-502 ERG-5002-503	100G DL	FMW-5002-502
ERG-5002-505		FMW-5002-512
ERG-5003-501 ERG-5003-502 ERG-5003-503 ERG-5003-505	100G DLN	FMW-5003-502
ERG-5006-501 ERG-5006-502 ERG-5006-503 ERG-5006-505	100G DLS	FMW-5006-511



SEALING PROVISION

Direct mount (diaphragm meters)

When installed on a diaphragm meter, the ERT (direct mount) can be sealed in the same manner as the original register cover was sealed. Access to the register can be prevented when a wire is passed through drilled head screws and connected with a lead seal.

Direct mount (Dresser Series A rotary meters with adapter)

A sealing wire can be passed through the drilled head screws located at the top right and bottom left mounting holes of the ERT and the ends joined with a lead pellet. An adapter with part number 058530-610 (1.5M, 3M and 5M, counter version only), 058531-610 (7M, 11M and 16M, counter version only) or 058224-641 (1.5M, 3M, 5M, 7M, 11M and 16M, TC version only) available from Dresser is placed between the ERT and the rotary meter. See Fig. 38.

Remote mount

The remote ERT uses conventional physical means for sealing. See Fig. 36.

The 100G ERT has two means of securing program information, "No Lock" and "Hard Lock". "Hard Lock" in combination with the physical seal of the host meter housing secures the ERT's legally relevant parameters and software. "Hard Lock" is enabled by digital means.

DISPOSITIFS DE SCELLAGE

Montage Direct (compteurs à parois déformables)

Lorsqu'ils sont installés sur un compteur à parois déformables, l'ERT (montage direct) peuvent être scellé de la même manière que pour le couvercle d'origine de l'enregistreur. On ne peut avoir accès à l'enregistreur lorsque le fil métallique passe dans la tête percée des vis pour être relié à un plomb.

Montage Direct (compteurs volumétrique à pistons rotatifs de la série A de Dresser)

Un fil métallique peut être passé dans la tête percée des vis situées aux trous de montage à la droite supérieure et à la gauche inférieur de l'ERT et les extrémités du fil peuvent être reliées à un plomb. Un adaptateur avec le numéro de la pièce 058530-610 (1.5M, 3M and 5M, version de counter seulement), 058531-610 (7M, 11M and 16M, version de counter seulement) ou 058224-641 (1.5M, 3M, 5M, 7M, 11M and 16M, version de TC) vendu par Dresser est placé entre l'ERT et le compteur volumétrique à pistons rotatifs. Voir Fig. 38.

Montage à distance

Le modèle à distance ERT utilise un moyen traditionnel et physique pour le scellage. Voir Fig. 36.

Le 100G ERT a deux façons de fixer les renseignements sur le programme, « No Lock » et « Hard Lock ». « Hard Lock » en combinaison avec le sceau du boîtier compteur hôte, sécurise les paramètres juridiquement pertinents et logiciels de l'ERT. « Hard Lock » est activé en mode numérique. «



MARKING REQUIREMENTS

Marking requirements shall be in accordance with Sections 3-5.1 a, b, c and e (with the change noted below), 3-5.2 and 21-2.4 a, c, d, and e (with the exceptions noted) of LMB-EG-08. The nameplate for the ERT (direct mount) is installed on the inside of the housing.

3-5.1 c, Serial Number

The ERT number is unique for each device and serves as both the ID and serial number.

21-2.4 a, Type of Input Signal

This applies to the remote version only and is marked.

21-2.4 c, Maximum Signal Input Voltage

Not applicable: The ERT is designed to hook up to a register switch or contact that is described as dry (no voltage present). The ERT provides the potential and the switch at the register provides a conduction path. The ERT counts the switch closures.

21-2.4 c, Frequency

The maximum RPM (revolutions per minute) is marked.

21-2.4 d, # Pulses per increment of volume

The pulse weight, i.e. # cubic feet or cubic meters per pulse (or revolution) can be displayed by the FC200 handheld unit, with the Endpoint-Link software installed, and by the FC300 with FDM. The pulse weight is shown as Meter Configuration beside the # dials or drums that the meter has.

21-2.4 e, Units of registered quantity

The units of registered quantity (i.e. cubic feet or cubic meters) can be viewed on the display of the FC200 and FC 300 handheld units.

EXIGENCE RELATIVE AU MARQUAGES

Les exigences relatives au marquage doivent être conformes aux articles 3-5.1 a, b, c et e (le changement étant noté ci-dessous); 3-5.2 et 21-2.4 a, c, d et e (avec l'exception signalée auparavant) de la LMB-EG-08. La plaque signalétique de l'ERT (montage direct) est installée à l'intérieur de la structure.

3-5.1 c Numéro de série

Le numéro de l'ERT est unique pour chaque appareil et sert de numéro d'identification et de numéro de série.

21-2.4 a, Type de signaux d'entrée

Le type de signaux s'applique seulement au montage à distance et doit être marqué.

21-2.4 c Tension maximale pour l'entrée de signaux

La tension maximale pour l'entrée de signaux ne s'applique pas compte tenu que l'ERT est conçu pour être couplé avec un commutateur de registre ou des contacts secs (en l'absence de tension). L'ERT offre le potentiel et le commutateur de registre fournit un trajet conducteur. L'ERT comporte les fermetures du commutateur.

21-2.4 c Fréquence

La RPM (révolutions par minute) maximale est inscrite.

21-2.4 d Nombre d'impulsions par augmentation de volume

Si le logiciel Endpoint-Link est installé, il est possible d'afficher le poids d'impulsion (le nombre de pieds cubes ou de mètres cubes par impulsion ou révolution) sur le dispositif de poche FC200, et FC300 avec FDM. Le poids de l'impulsion fait partie de la configuration du compteur au même titre que le nombre de cadrans ou de tambours dont le compteur est muni.

21-2.4 e Unité de la grandeur enregistrée

L'unité de la grandeur enregistrée (c'est-à-dire les pieds cubes ou les mètres cubes) apparaît sur les afficheurs du dispositif de poche FC200 et FC300.



MODIFICATION ACCEPTENCE LETTERS

LETTERS D'ACCEPTATION DE MODIFICATION

MAL-G253 2008-09-29
 This MAL adds the model 100G with part number ERG-5000-007 (see compatibility table and photos).

LAM-G253 2008-09-29
 Cette LAM signale l'ajout du modèle 100G au numéro de pièce ERG-5000-007 (voir le tableau de compatibilité et les photos).

MAL-G277 2010-03-08
 This MAL corrected a model number in the compatibility table and added the Actaris fluidic oscillator meters and the Sensus ultrasonic meters to the compatibility table.

LAM-G277 2010-03-08
 Cette LAM signale la correction d'un numéro de modèle dans le tableau de compatibilité et l'ajout des compteurs à oscillateur fluidique Actaris et de tous les compteurs ultrasoniques Sensus dans le tableau de compatibilité.

MAL-G295 2011-04-26
 This MAL changes Itron's Canadian address.

LAM-G295 2011-04-26
 Cette LAM change l'adresse canadienne d'Itron.

MAL-G310 2012-02-15
 This MAL is to add the Galvanic Applied Sciences GasMicro electronic conversion device to the compatibility table in AG-0546.

LAM-G310 2012-02-15
 Cette LAM est d'ajouter le périphérique de conversion électronique GasMicro de Galvanic Applied Sciences à la table de compatibilité dans AG-0546.

REVISION

RÉVISION

Date of Original Issue: 2007-07-11

Date du document d'origine : 2007-07-11

Revision 1: 2008-03-07
 The purpose of this revision was to add the following:

Révision 1: 2008-03-07
 Le but de la révision 1 était d'incorporer :

- the 100G ERT with part number ERG-5000-005 or ERG-5000-005P
- the 100G ERT with part number ERG-5000-001P
- the metric meter models manufactured by Elster American Meter
- the upgraded firmware version FMW-0200-002
- photos to correct the Elster American meter version and photos to show the Actaris meter version

- le modèle 100G ERT comportant la pièce no ERG-5000-005 ou ERG-5000-005P;
- le modèle 100G ERT comportant la pièce no ERG-5000-001P;
- les modèles de compteurs métriques fabriqués par Elster American Meter;
- le microprogramme mis à niveau, version FMW-0200-002;
- les photos des compteurs fabriqués par Elster American Meter et Actaris.

Revision 2: 2008-11-07
 The purpose of this revision was to add the remote version of the 100G ERT, specifically part numbers ERG-5000-501, ERG-5000-502 and ERG-5000-503. MAL-G253 was also added which adds part number ERG-5000-007.

Révision 2: 2008-11-07
 Le but de la révision 2 était d'ajouter la version à distance du modèle 100G ERT, particulièrement les pièces nos ERG-5000-501, ERG-5000-502 et ERG-5000-503. La LAM-G253 a également été ajoutée, ce qui ajoute la pièce no ERG-5000-007.



Revision 3: 2009-03-13
 The purpose of this revision was to add the 100G Datalogging ERT, specifically part numbers ERG-5002-001, ERG-5002-005 and ERG-5002-007. The ERTs compatible with Sensus meters, namely ERG-5000-002, ERG-5000-003, ERG-5000-004 and ERG-5000-008 as well as the datalogging versions, ERG-5002-002, ERG-5002-003, ERG-5002-004 and ERG-5002-008 were also added.

Revision 4: 2009-10-05
 The purpose of this revision was to add the 100 G Datalogging Remote ERT having part numbers ERG-5002-501, ERG-5002-502 and ERG-5002-503.

Revision 5: 2010-08-25
 The purpose of revision 5 was to:

- to add the Mercury TCI conversion device to the compatibility table for use with the ERG-5002-503 or ERG-5002-503(P)
- to add the Dresser MicroCorrector conversion device to the compatibility table for use with the ERG-5002-505 or ERG-5002-505(P)
- to modify the RPM and frequency rating for the ERG-5002-502 and ERG-5002-503
- to modify the minimum ON and OFF times of the duty cycle for the ERG-5002-502 and ERG-5002-503 and
- to incorporate MAL-G277 into this revision.

Revision 6:
 The purpose of revision 6 is to:

- To add the models 100G Datalogging FN (DLN) ERT and 100G Datalogging FN (DLN) REMOTE ERT
- To add the Dresser Series A rotary meters and several Romet rotary meters

Revision 7:

Révision 3 : 2009-03-13
 Le but de la révision 3 était d'ajouter le modèle 100G Datalogging ERT, plus précisément les numéros de pièce ERG-5002-001, ERG-5002-005 et ERG-5002-007. Les ERTs compatible avec les compteurs Sensus, précisément ERG-5000-002, ERG-5000-003, ERG-5000-004 et ERG-5000-008 ainsi que les versions datalogging, ERG-5002-002, ERG-5002-003, ERG-5002-004 et ERG-5002-008 ont été aussi ajouté.

Révision 4 : 2009-10-05
 Le but de la révision 4 était d'ajouter le modèle 100 G Datalogging Remote ERT ayant les numéros de pièce ERG-5002-501, ERG-5002-502 et ERG-5002-503.

Révision 5: 2010-08-25
 Le but de révision 5 était :

- d'ajouter le dispositif de conversion TCI Mercury dans le tableau de compatibilité pour utilisation avec les numéros de pièces ERG-5002-503 ou ERG-5002-503(P).
- d'ajouter le dispositif de conversion Dresser Micro Corrector dans le tableau de compatibilité pour utilisation avec les numéros de pièce ERG-5002-505 ou ERG-5002-505(P).
- de modifier le T/M et le taux de fréquence pour les numéros de pièce ERG-5002-502 et ERG-5002-503.
- de modifier le temps d'utilisation et d'inutilisation minimal du facteur d'utilisation pour les numéros de pièce ERG-5002-502 et ERG-5002-503.
- d'intégrer la LAM-G277 à la présente révision.

Révision 6 :
 Le but de révision 6 était :

- d'ajouter les modèles 100G Datalogging FN (DLN) ERT et 100G Datalogging FN (DLN) REMOTE ERT
- d'ajouter les compteurs volumétriques à pistons rotatifs de la série A de Dresser et plusieurs compteurs volumétriques à pistons rotatifs de Romet

Révision 7 :



The purpose of revision 7 is to:

- To add the models 100G DLS Datalogging (DLS) ERT and 100G DLS Datalogging (DLS) REMOTE ERT

Note: The enclosure of the remote version was changed as well to accommodate a sealing wire.

EVALUATED BY

AG-0546, Rev. 1, 2, 3
 Judy Farwick
 Senior Legal Metrologist
 Tel: (613) 946-8185
 Fax: (613) 952-1754
 E-mail: farwick.judy@ic.gc.ca

AG-0546 Rev. 4 & 5
 Randy Byrtus, CET
 Manager, Gas Measurement
 Tel: (613) 952-0631
 Fax: (613) 952-1754
 Email: randy.byrtus@ic.gc.ca

AG- 0546 Rev. 6
 Kulwant Gill
 Legal Metrologist
 Tel: (613) 957-1554
 Fax: (613) 952-1754
 Email: kulwant.gill@ic.gc.ca

and

Judy Farwick
 Senior Legal Metrologist
 Tel: (613) 946-8185
 Fax: (613) 952-1754
 E-mail: farwick.judy@ic.gc.ca

AG- 0546 Rev. 7
 Randy Byrtus
 Manager, Gas Measurement
 Tel: (613) 952-0631
 Fax: (613) 952-1754
 Email: randy.byrtus@ic.gc.ca

Le but de la présente révision est :

- d'ajouter les modèles 100G DLS Datalogging (DLS) ERT et 100G DLS Datalogging (DLS) REMOTE ERT

Remarque: Le boîtier de la version à distance a également été changé afin de recevoir un fil de scellement.

ÉVALUÉ PAR

AG-0546, Rév. 1, 2, 3
 Judy Farwick
 Métrologue légal principale
 Tél. : 613-946-8185
 Téléc. : 613-952-1754
 Courriel : farwick.judy@ic.gc.ca

AG-0546 Rév. 4 et 5
 Randy Byrtus, TEC
 Gestionnaire, Mesures des gaz
 Tél: (613) 952-0631
 Téléc: (613) 952-1754
 Courriel: randy.byrtus@ic.gc.ca

AG-0546 Rév. 6
 Kulwant Gill
 Métrologue légal
 Tél: (613) 957-1554
 Téléc: (613) 952-1754
 Courriel: kulwant.gill@ic.gc.ca

et

Judy Farwick
 Métrologue légal principale
 Tél. : 613-946-8185
 Téléc. : 613-952-1754
 Courriel : farwick.judy@ic.gc.ca

AG- 0546 Rév. 7
 Randy Byrtus
 Gestionnaire, Mesures des gaz
 Tél: (613) 952-0631
 Téléc: (613) 952-1754
 Courriel: randy.byrtus@ic.gc.ca



Measurement
Canada

An Agency of
Industry Canada

Mesures
Canada

Un organisme
d'Industrie Canada

APPROVAL No. - N° D'APPROBATION
AG-0546 Rev. 7

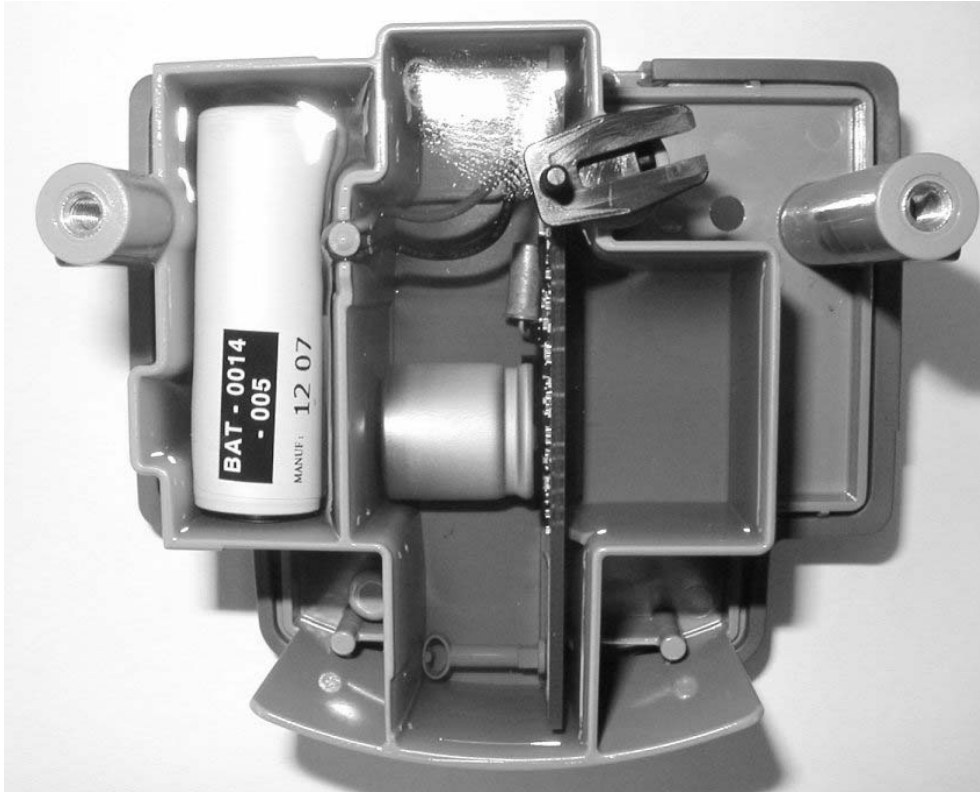

Figure 1: 100G ERT, Part No. ERG-5000-001 (Front View) / No de pièce ERG-5000-001 (vue de face)

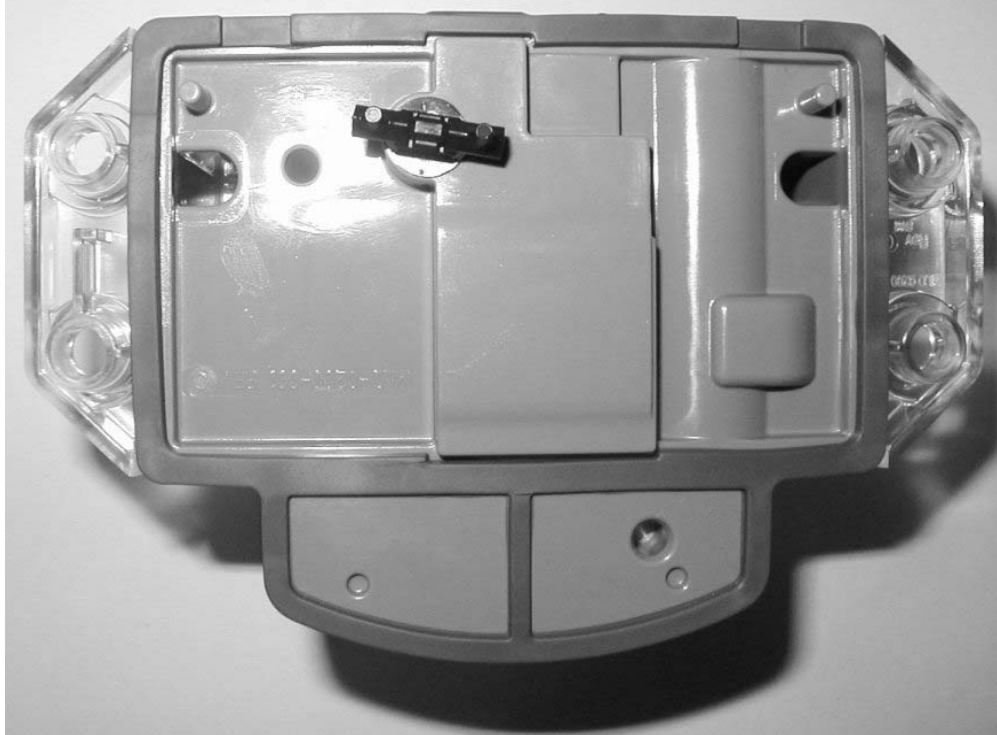

Figure 2: 100G ERT Part No. ERG-5000-001 (Rear View) / No de pièce ERG-5000-001 (vue arrière)

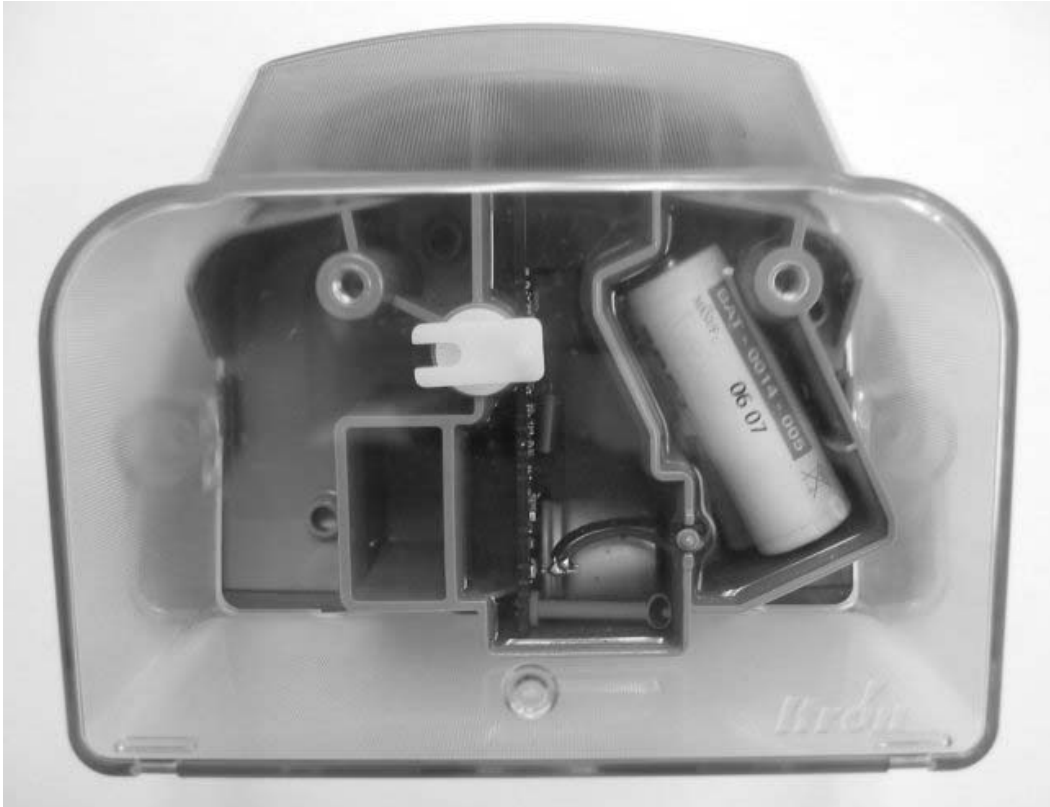

Figure 3: 100G ERT, Part No. ERG-5000-005 (Front View) / No de pièce ERG-5000-005 (vue de face)



Figure 4: 100G ERT Part No. ERG-5000-005 (Rear View) / No de pièce ERG-5000-005 (vue arrière)



Measurement
Canada

An Agency of
Industry Canada

Mesures
Canada

Un organisme
d'Industrie Canada

APPROVAL No. - N° D'APPROBATION
AG-0546 Rev. 7



Figure 5: 100G ERT Part No. ERG-5000-501 (external) / N° de pièce ERG-5000-501 (externe)

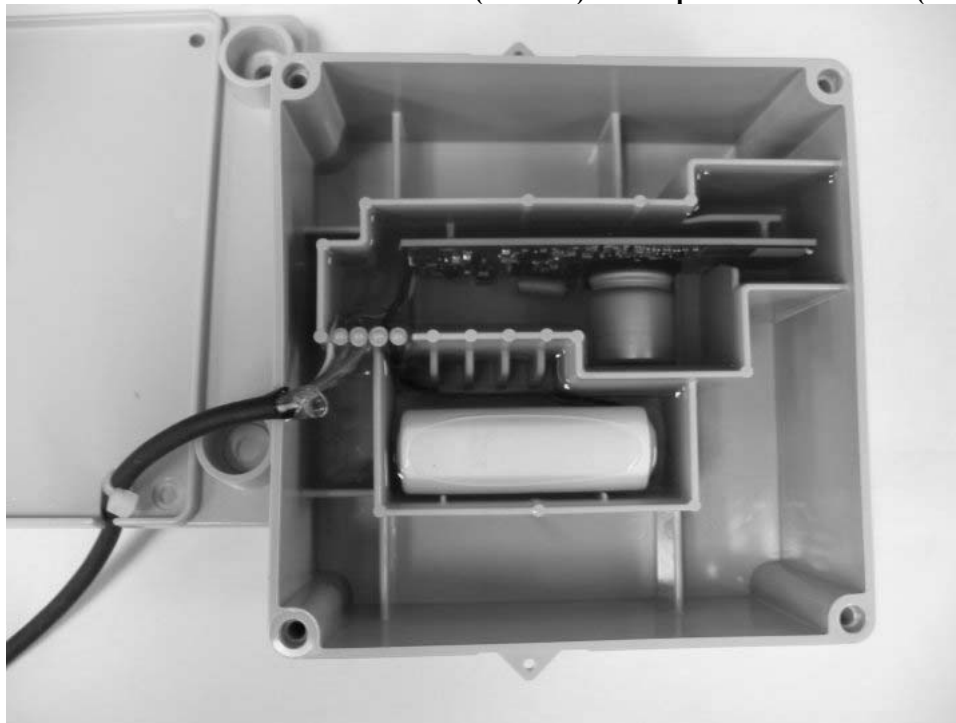

Figure 6: 100G ERT Part No. ERG-5000-501 (internal) / N° de pièce ERG-5000-501 (interne)



Figure 7: 100G ERT Part No. ERG-5000-502 (external) / N° de pièce ERG-5000-502 (externe)

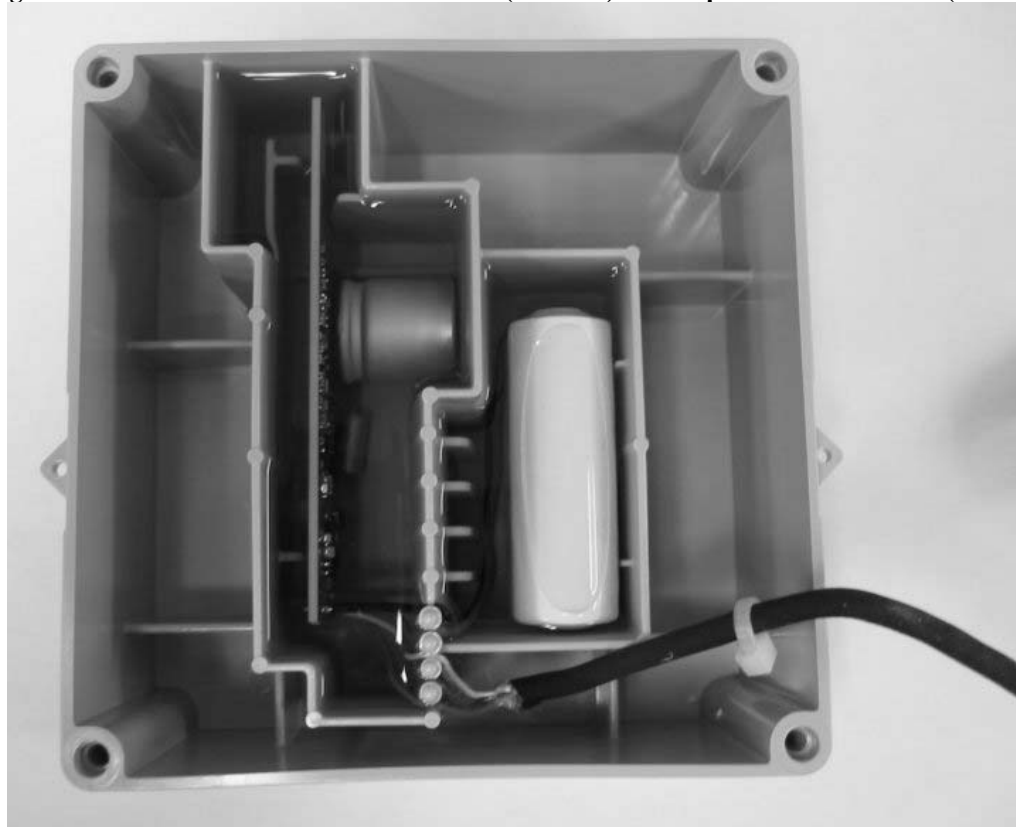

Figure 8: 100G ERT Part No. ERG-5000-502 (internal) / N° de pièce ERG-5000-502 (interne)



Figure 9: 100G ERT Part No. ERG-5000-503 (external) / N° de pièce ERG-5000-503 (externe)

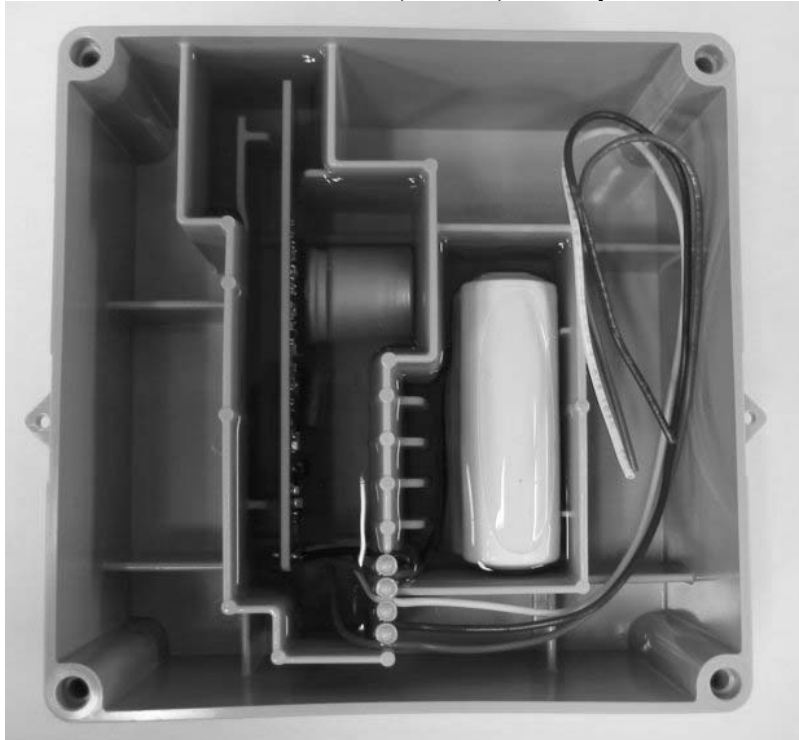

Figure 10: 100G ERT Part No. ERG-5000-503 (internal) / N° de pièce ERG-5000-503 (interne)



Figure 11: 100G ERT Part No. ERG-5000-007 (Front View) / N° de pièce ERG-5000-007 (vue de face)



Figure 12: 100G ERT Part No. ERG-5000-007 (Rear View) / N° de pièce ERG-5000-007 (vue arrière)



Figure 13: 100G Datalogging ERT, Part No. ERG-5002-001 (Front View) / No de pièce ERG-5002-001 (Vue de face)

Note: Rear view is the same as ERG-5000-001

Remarque : la vue arrière est la même que celle pour ERG-5000-001

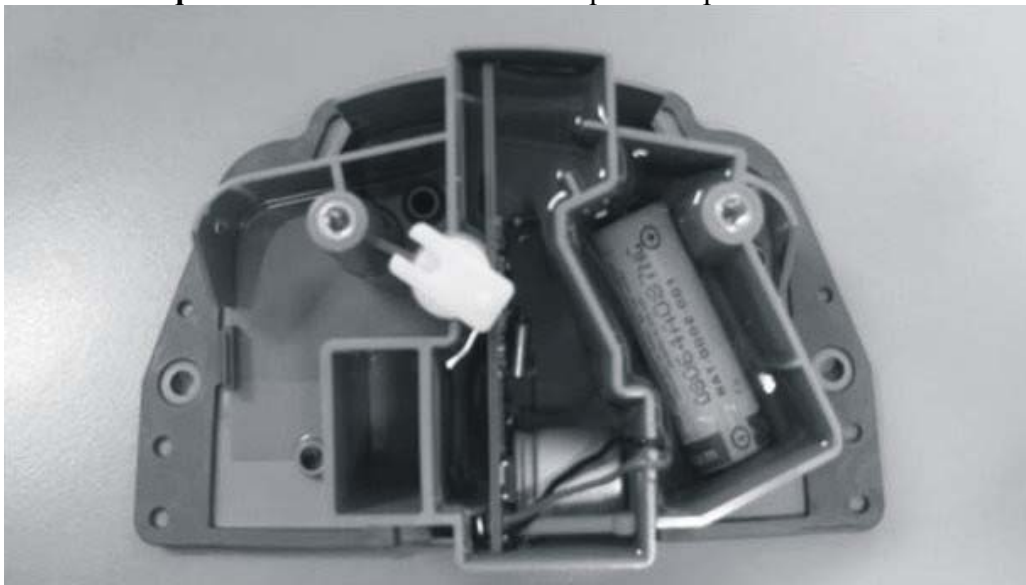

Figure 14: 100G Datalogging ERT, Part No. ERG-5002-005 (Front View) / No de pièce ERG-5002-005 (Vue de face)

Note: Rear view is the same as ERG-5000-005

Remarque : la vue arrière est la même que celle pour ERG-5000-001

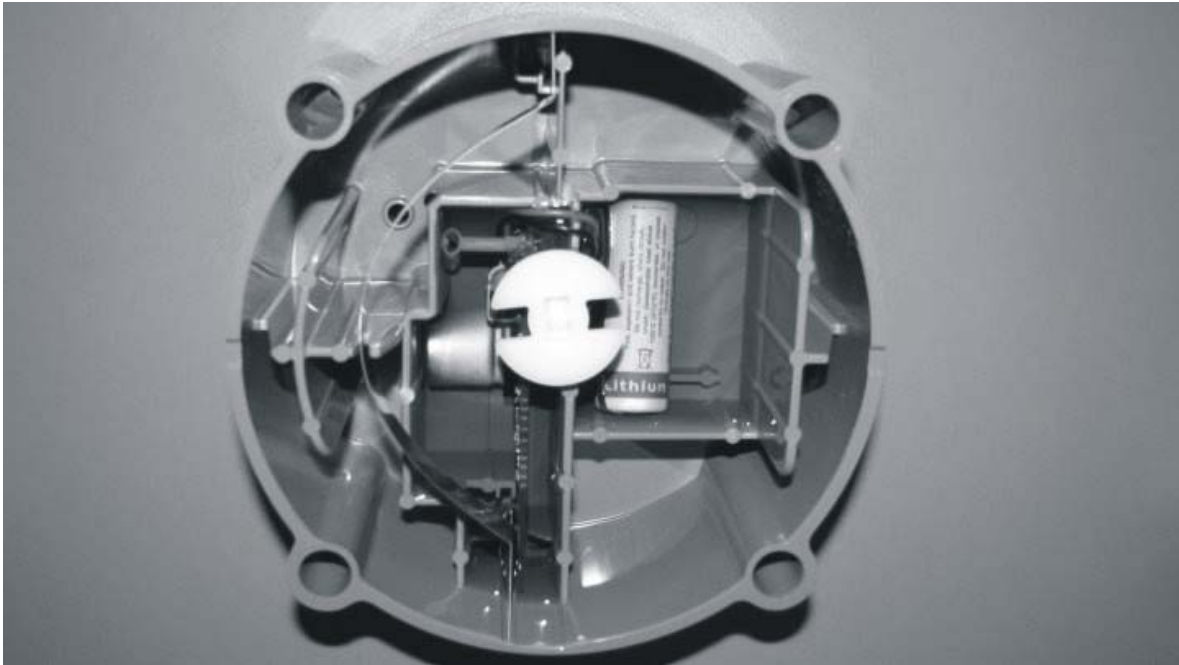

Figure 15: 100G Datalogging ERT, Part No. ERG-5002-007 (Front View) / No de pièce ERG-5002-007 (Vue de face)

Note: Rear view is the same as ERG-5000-007

Remarque : la vue arrière est la même que celle pour ERG-5000-007



Figure 16: 100G ERT, Part No. ERG-5000-002 (Front View) / No de pièce ERG-5000-002 (vue de face)

Note: Front view is the same as ERG-5000-003 and ERG-5000-004

Remarque : la vue de face est la même que celle pour ERG-5000-003 et ERG-5000-004

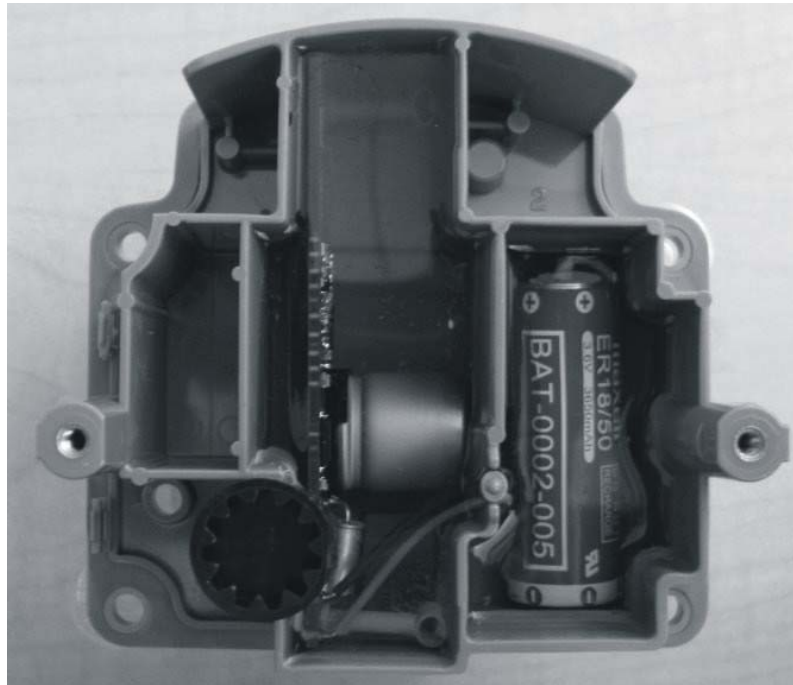

Figure 17: 100G Datalogging ERT, Part No. ERG-5002-002 (Front View) / No de pièce ERG-5002-002 (vue de face)

Note: Front view is the same as ERG-5002-003 and ERG-5002-004

Remarque: la vue de face est la même que celle pour ERG-5002-003 et 5002-004

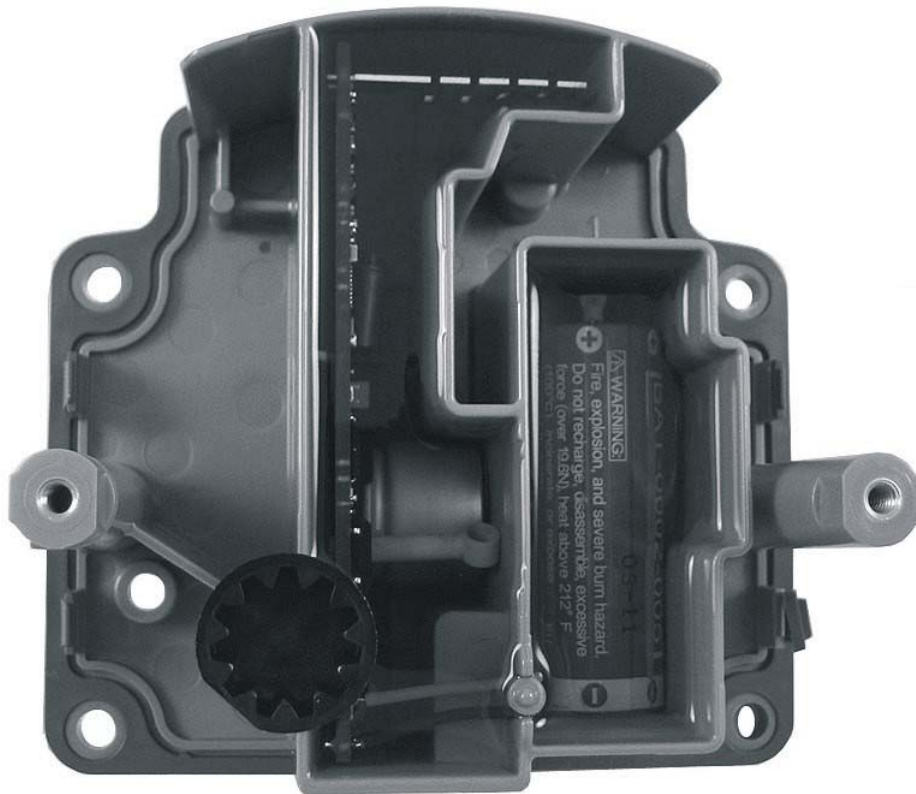

Figure 18: 100G DLN ERT, Part No. ERG-5003-002 (Front View) / No de pièce ERG-5003-002 (vue de face)

Note: Front view is the same as ERG-5003-003 and ERG-5003-004

Remarque: la vue de face est la même que celle pour ERG-5003-003 et 5003-004



Figure 19: 100G ERT, Part No. ERG-5000-002 and 100G Datalogging ERT, Part No. ERG-5002-002 (Rear View)

100G ERT, No de pièce ERG-5000-002 et 100G Datalogging ERT, No de pièce ERG-5002-002 (vue arrière)

Note: Rear view is the same as ERG-5000-003, ERG-5000-004, ERG-5002-003, ERG-5002-004, ERG-5003-002, ERG-5003-003 and ERG-5003-004, see Fig. 20, 21 and 22 for wrigglers

Remarque: la vue arrière est la même que celle pour ERG-5000-003, ERG-5000-004, ERG-5002-003, ERG-5002-004, ERG-5003-002, ERG-5003-003 et ERG-5003-004, voir Fig. 20, 21 et 22 pour les lames souples

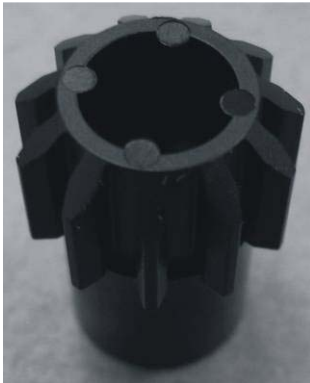

Figure 20: 11 teeth for ERG-5000-002, ERG-5002-002 and ERG-5003-002
11 dents pour ERG-5000-002, ERG-5002-002 et ERG-5003-002



Figure 21: 16 teeth for ERG-5000-003, ERG-5002-003 and ERG-5003-003
16 dents pour ERG-5000-003, ERG-5002-003 et ERG-5003-003



Measurement
Canada

An Agency of
Industry Canada

Mesures
Canada

Un organisme
d'Industrie Canada

APPROVAL No. - N° D'APPROBATION

AG-0546 Rev. 7



**Figure 22: 18 teeth for ERG-5000-004, ERG-5002-004 and ERG-5003-004
18 dents pour ERG-5000-004, ERG-5002-004 et ERG-5003-004**

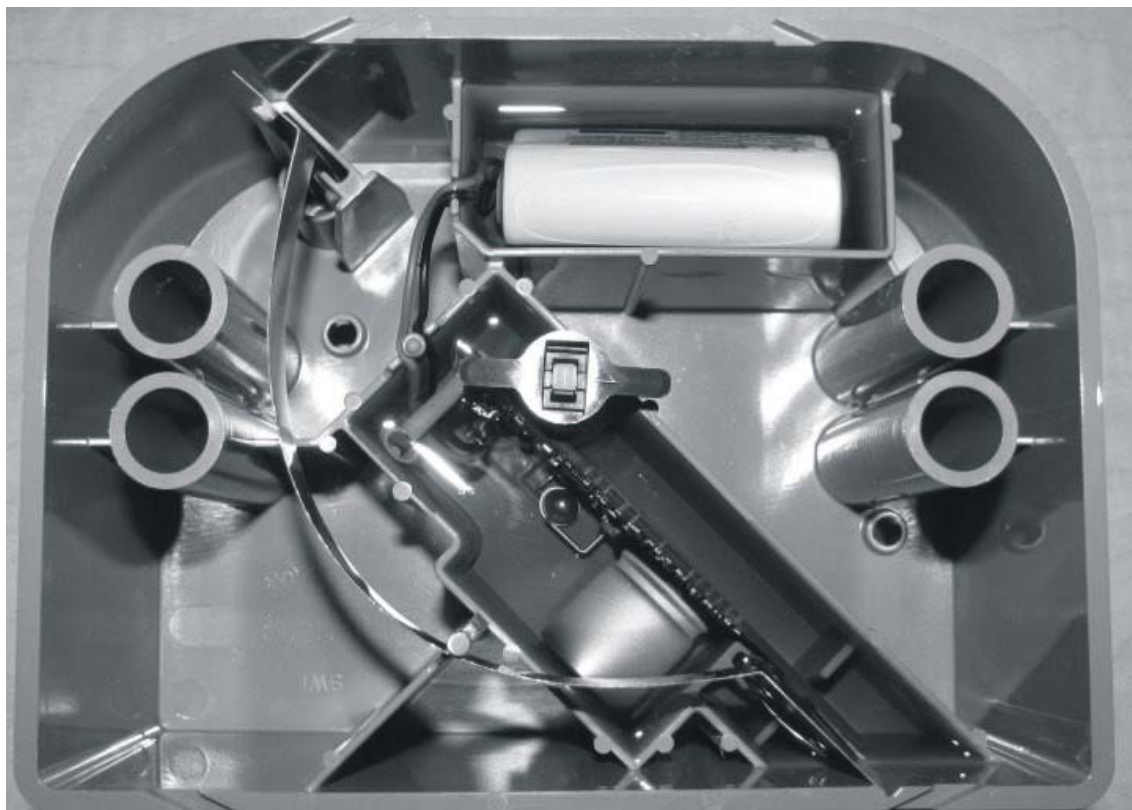

Figure 23: 100G ERT, Part No. ERG-5000-008 (Front View) / No de pièce ERG-5000-008 (vue de face)



Figure 24: 100G Datalogging ERT, Part No. ERG-5002-008 (Front View) / No de pièce ERG-5002-008 (vue de face)



Figure 25: 100G Datalogging ERT, Part No. ERG-5003-008 (Front View) / No de pièce ERG-5003-008 (vue de face)



**Figure 26: 100G ERT, Part No. ERG-5000-008 and 100G Datalogging ERT, Part No. ERG-5002-008 (Rear View)
100G ERT, N° de pièce ERG-5000-008 et ERG-5002-008 (vue arrière)**

Note: Rear view is the same as ERG-5003-008

Remarque: la vue arrière est la même que celle pour ERG-5003-008



**Figure 27: 100G DLN (ERT part numbers ERG-5003-001 and ERG-5003-001P only) wiggler for Elster meters
Lame souple de 100G DLN (N° de pièce d'ERT, ERG-5003-001 et ERG-5003-001P seulement) pour des compteurs d'Elster**

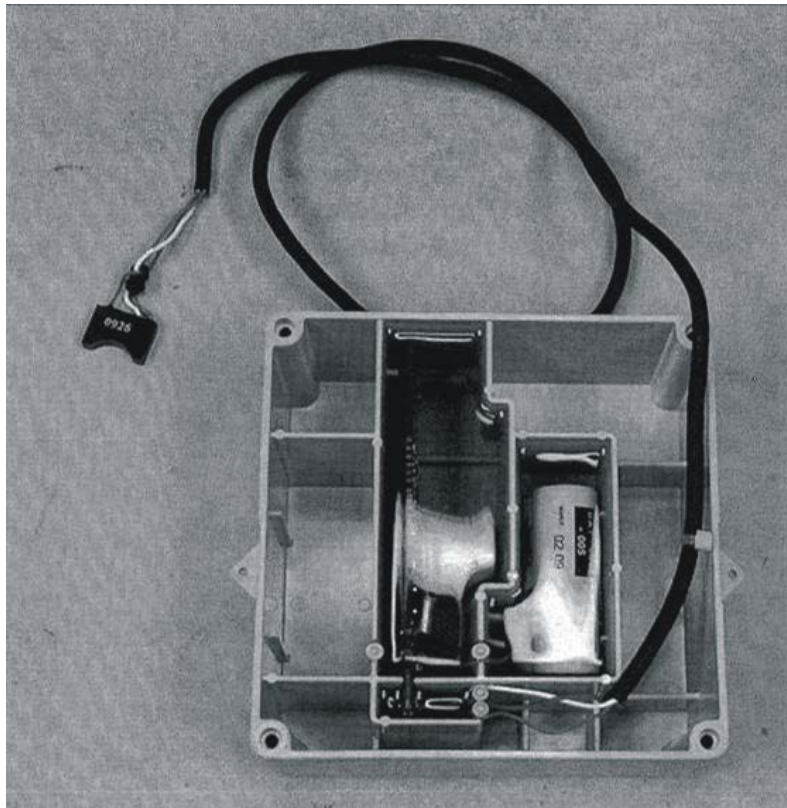

Figure 28: Interior view of the 100G Remote Datalogging ERG-5002-501
Vue intérieure du modèle 100G Remote Datalogging ERG-5002-501

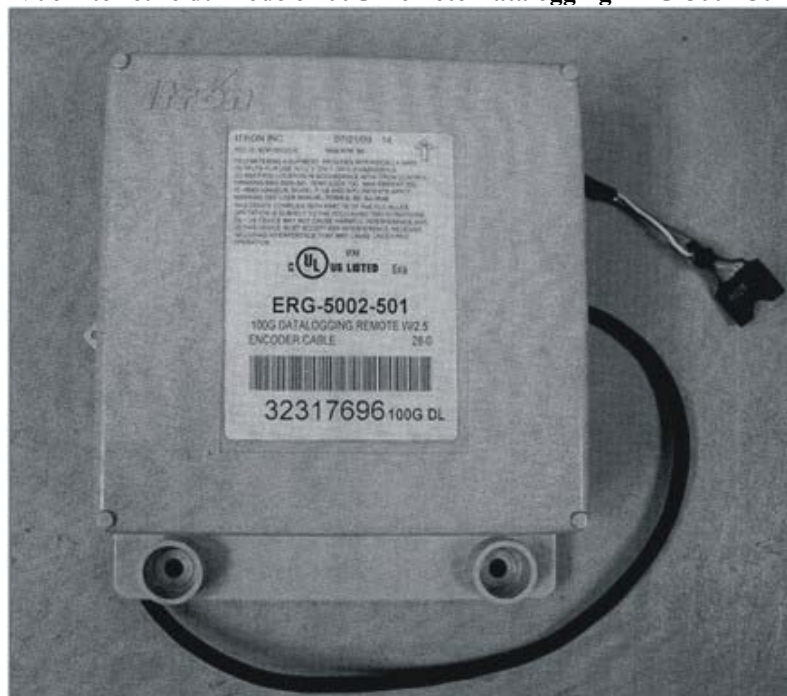

Figure 29: 100G Remote Datalogging ERG-5002-501 external view
Vue extérieure du modèle 100G Remote Datalogging ERG-5002-501



Figure 30: 100G DLN ERT, Part No. ERG-5003-001 (Front View) / No de pièce ERG-5003-001 (vue de face)



Figure 31: 100G DLN ERT Part No. ERG-5003-001 (Rear View) / No de pièce ERG-5003-001 (vue arrière)



Figure 32: 100G DLN ERT, Part No. ERG-5003-005 (Front View) / No de pièce ERG-5003-005 (vue de face)



Figure 33: 100G DLN ERT Part No. ERG-5003-005 (Rear View) / No de pièce ERG-5003-005 (vue arrière)



Figure 34: 100G DLN ERT, Part No. ERG-5003-007 (Front View) / No de pièce ERG-5003-007 (vue de face)



Figure 35: 100G DLN ERT Part No. ERG-5003-007 (Rear View) / No de pièce ERG-5003-007 (vue arrière)



Measurement
Canada

An Agency of
Industry Canada

Mesures
Canada

Un organisme
d'Industrie Canada

APPROVAL No. - N° D'APPROBATION
AG-0546 Rev. 7



Figure 36: 100G DLN ERT Part No. ERG-5003-50X (with seals) / No de pièce ERG-5003-50X (avec scellage)

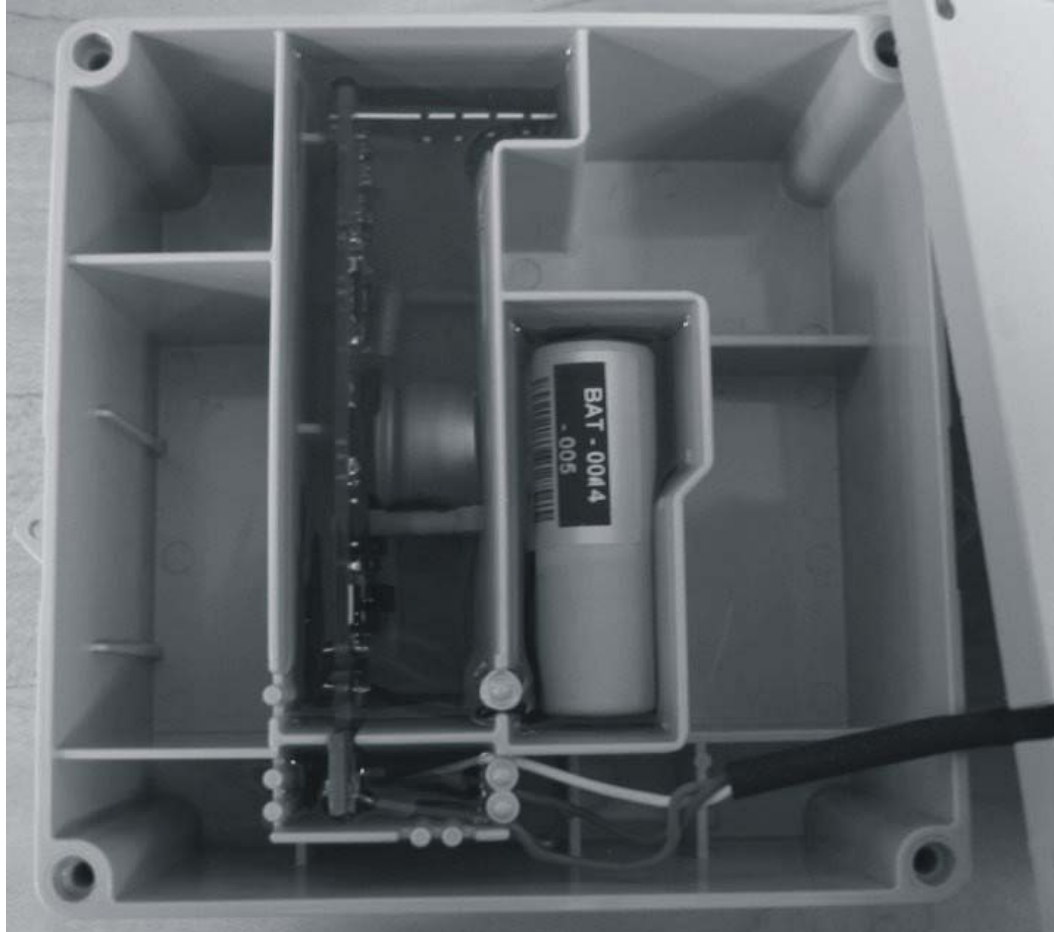

Figure 37: 100G DLN ERT Part No. ERG-5003-50X (internal) / No de pièce ERG-5003-50X (interne)



Figure 38: Dresser Series A rotary meter with Direct Mount
Compteur volumétrique à pistons rotatifs de la série A de Dresser avec l'ERT directement monté

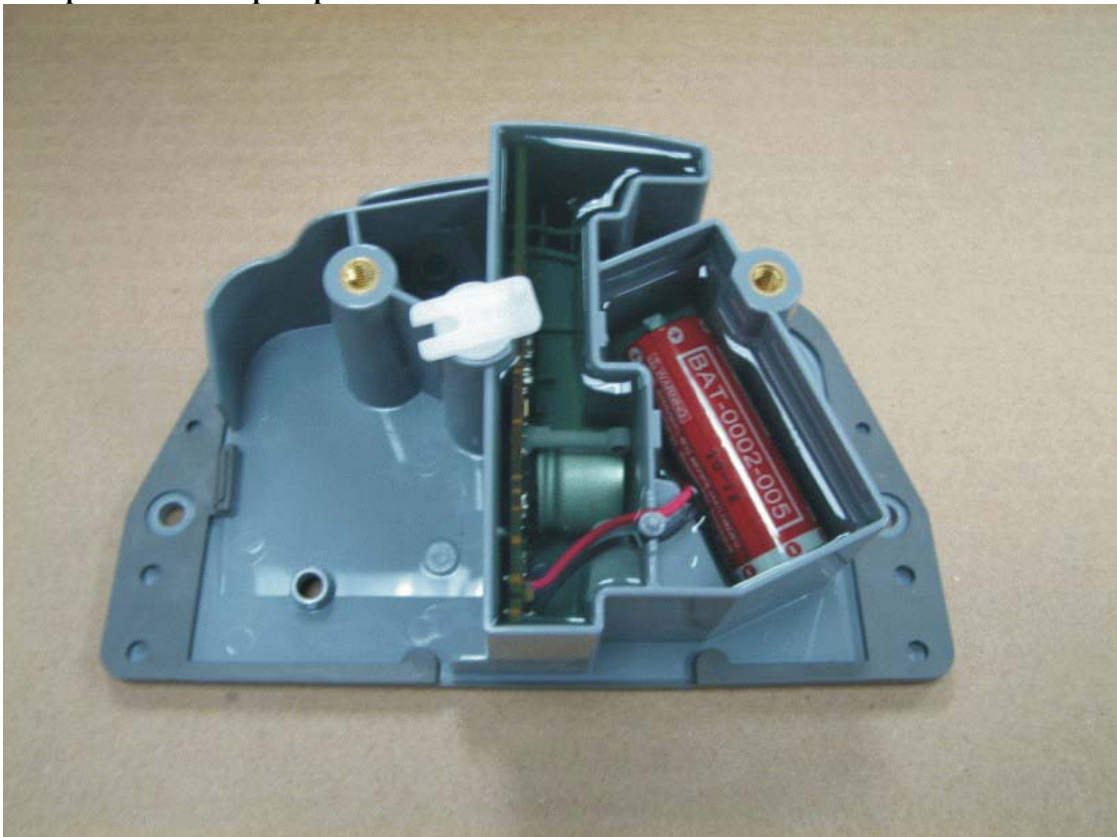

Figure 39: 100G DLS ERT, Part No. ERG-5006-005 (Front View)/ No de pièce ERG-5006-005 (vue de face)



Figure 40: 100G DLS ERT Part No. ERG-500^-005 (Rear View). No change from 100G DLN.
N° de pièce ERG-500^-005 (vue arrière). Pas de changement de 100G DLN



Figure 41: 100G DLS ERT, Part No. ERG-5006-001 (Front View)/ No de pièce ERG-5006-001 (vue de face)



Figure 42: 100G DLS ERT Part No. ERG-5006-001 (Rear View). No change from 100G DLN.
N° de pièce ERG-5006-001 (vue arrière). Pas de changement de 100G DLN.



Figure 43: 100G DLS ERT, Part No. ERG-5006-007 (Front View). No change from 100G DLN.
N° de pièce ERG-5006-007 (vue de face). Pas de changement de 100G DLN

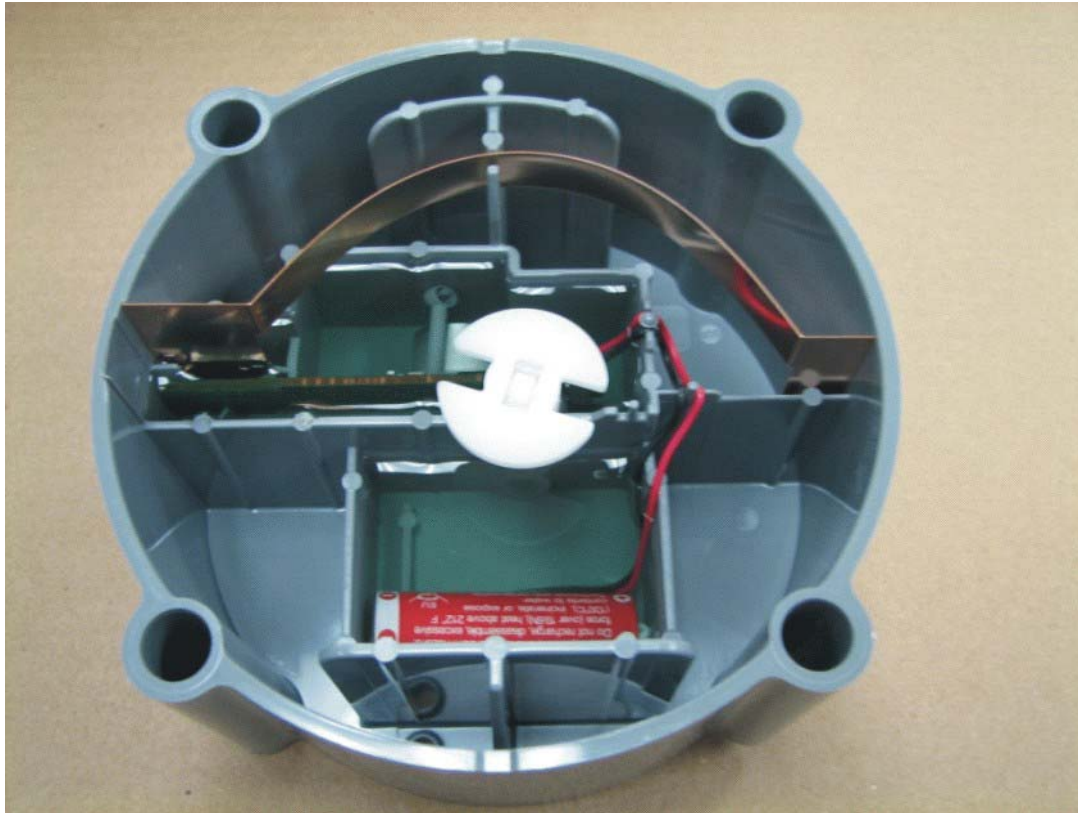

Figure 44: 100G DLS ERT Part No. ERG-5006-007 (Rear View)/ No de pièce ERG-5006-007 (vue arrière).



Figure 45: 100G DLS ERT Part No. ERG-5006-50X. / No de pièce ERG-5006-50X

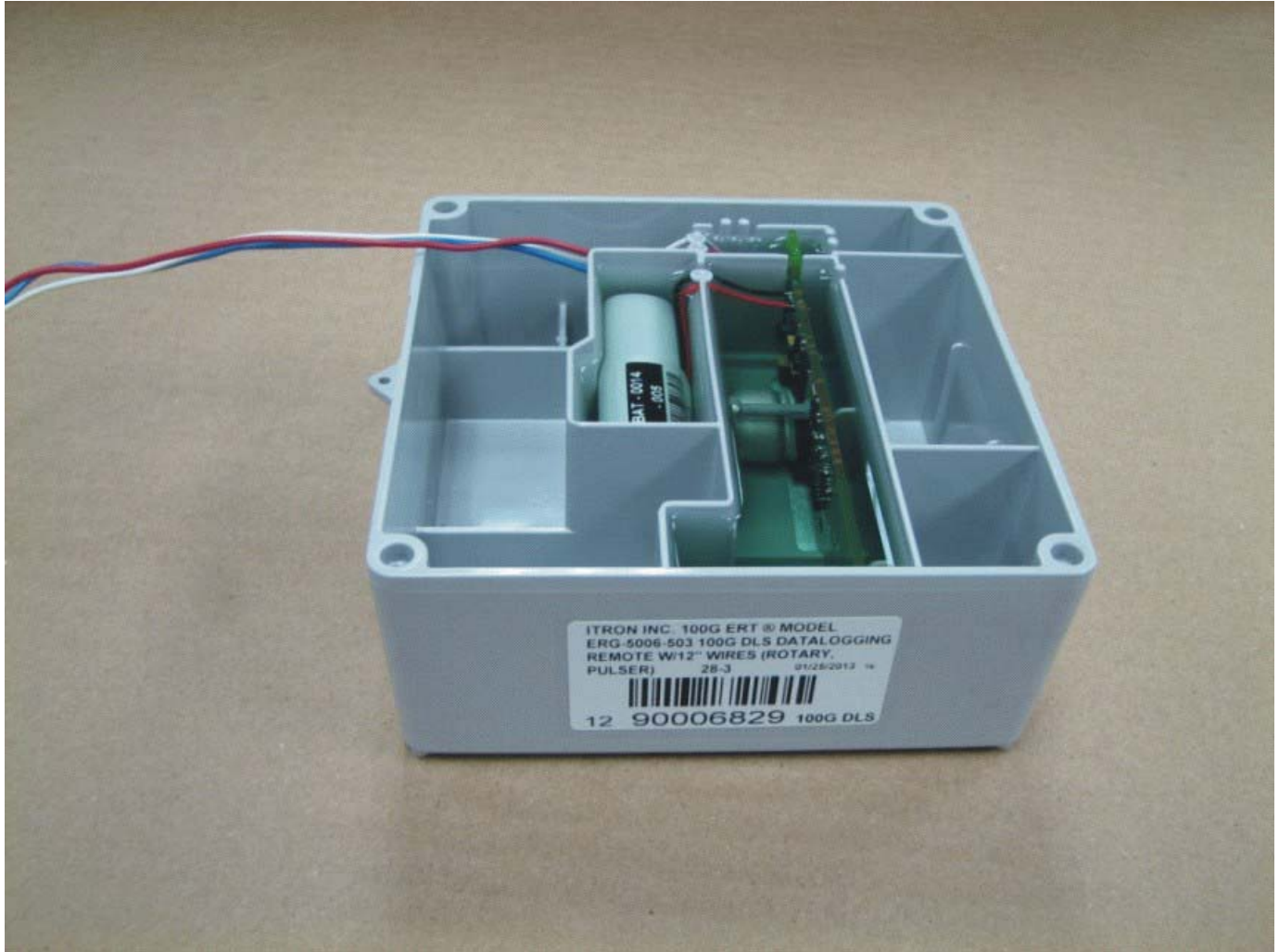

Figure 46: 100G DLS ERT Part No. ERG-5006-50X (internal) / No de pièce ERG-5006-50X (interne)



APPROVAL:

The design, composition, construction and performance of the meter type(s) identified herein have been evaluated in accordance with regulations and specifications established under the *Electricity and Gas Inspection Act*. Approval is hereby granted accordingly pursuant to subsection 9(4) of the said Act.

The sealing, marking, installation, use and manner of use of meters are subject to inspection in accordance with regulations and specifications established under the *Electricity and Gas Inspection Act*. The sealing and marking requirements are set forth in specifications established pursuant to section 18 of the *Electricity and Gas Inspection Regulations*. Installation and use requirements are set forth in specifications established pursuant to section 12 of the *Regulations*. Verification of conformity is required in addition to this approval for all metering devices excepting instrument transformers. Inquiries regarding inspection and verification should be addressed to the local office of Measurement Canada.

Original copy signed by:

Patrick J. Hardock, P.Eng.
Senior Engineer – Gas Measurement
Engineering and Laboratory Services Directorate

APPROBATION :

La conception, la composition, la construction et le rendement du (des) type(s) de compteur(s) identifié(s) ci-dessus, ayant fait l'objet d'une évaluation conformément au Règlement et aux normes établis aux termes de la *Loi sur l'inspection de l'électricité et du gaz*, la présente approbation est accordée en application du paragraphe 9(4) de ladite Loi.

Le scellage, l'installation, le marquage, et l'utilisation des compteurs sont soumis à l'inspection conformément au Règlement et aux normes établis aux termes de la *Loi sur l'inspection de l'électricité et du gaz*. Les exigences de scellage et de marquage sont définies dans la norme établie en vertu de l'article 18 du Règlement sur l'inspection de l'électricité et du gaz. Les exigences d'installation et d'utilisation sont définies dans les normes établies en vertu de l'article 12 dudit règlement. En plus de cette approbation et sauf dans les cas des transformateurs de mesure, une vérification de conformité est requise. Toute question sur l'inspection et la vérification de conformité doit être adressée au bureau local de Mesures Canada.

Copie authentique signée par :

Patrick J. Hardock, P.Eng.
Ingénieur principal – Mesure des gaz
Direction de l'Ingénierie et des Services de laboratoire

Date : **2013-07-22**

Web Site Address / Adresse du site Internet:
<http://mc.ic.gc.ca>