



Innovation, Sciences et
Développement économique Canada
Office de la propriété intellectuelle du Canada

Innovation, Science and
Economic Development Canada
Canadian Intellectual Property Office



2022

Journal des marques de commerce
2022-04-06 — Vol. 69 No. 3519

Journal des marques de commerce

Vol. 69 No. 3519

Renseignements généraux

Le *Journal des marques de commerce* (le « *Journal* ») est publié sur le site web de l'Office de la propriété intellectuelle du Canada (<http://opic.gc.ca>). Le *Journal* dresse la liste des marques de commerce annoncées en vertu du paragraphe 37(1) de la *Loi sur les marques de commerce* (la « *Loi* »), des avis publics concernant les marques interdites au titre de l'article 9 de la *Loi*, les énoncés d'intention du Ministre en ce qui concerne les indications géographiques en vertu du paragraphe 11.12(2) de la *Loi*, ainsi que des erratums visant des volumes précédents.

Journal des marques de commerce électronique

Le *Journal* est disponible en format PDF et peut être téléchargé gratuitement, ainsi qu'être consulté et imprimé avec le lecteur Acrobat d'Adobe. Le *Journal* est également disponible en format HTML comme version officielle alternative qui comprend une fonction de recherche permettant de raffiner et personnaliser le contenu du *Journal*. La version électronique du *Journal* est la version officielle.

Langues officielles

Le *Journal* est disponible en français et en anglais. Les renseignements de demandes d'enregistrement de marques de commerce sont reproduits en fonction de la langue dans laquelle la demande a été produite. Si la langue de la demande est le français, les produits ou services, ou autre texte et description figurant dans la version française du *Journal* sont dans la langue dans laquelle la demande a été produite. Si la langue de la demande est l'anglais, les produits ou services ou autre texte et description figurant dans la version française du *Journal* ont été traduits. Tout enregistrement résultant d'une demande sera restreint aux produits ou services qui y sont décrits dans la langue de la demande.

Dates de production

La date de production de chacune des demandes d'enregistrement de marques de commerce annoncées dans le *Journal*, y compris celles qui visent à étendre l'état déclaratif des produits ou services d'un enregistrement existant, est indiquée dans l'ordre suivant : année, mois et jour.

Classification de Nice

S'il y a lieu, le *Journal* dresse la liste des produits ou services de chaque demande, groupés selon les classes de la classification de Nice, chaque groupe étant précédé du numéro de la classe de cette classification à laquelle il appartient et étant présenté dans l'ordre des classes de cette classification.

Opposition

Toute personne ayant un motif valable d'opposition (pour les motifs d'opposition, voir l'article 38 de la *Loi*) à une demande d'enregistrement ou à une demande pour étendre l'état déclaratif des produits ou services annoncée dans le présent *Journal* peut produire une déclaration d'opposition auprès du registraire des marques de commerce dans les deux mois suivant la date de parution de la présente publication. La déclaration doit être accompagnée du droit prescrit.

ISSN 0041-0438 (imprimé)

ISSN 1701-4751 (en ligne)

Table des matières

Demandes publiées	5
Demandes pour étendre l'état déclaratif des produits ou services	960
Avis publics en vertu de l'article 9 de la <i>Loi sur les marques de commerce</i>	963
Erratum	973

Demandes publiées

Numéro de la demande 1,752,296
Langue de la demande Anglais

Date de production 2015-10-27

DÉTAILS DU REQUÉRANT ET DE L'AGENT**Requérant**

Ambev Luxembourg Sàrl
15, Breedewues
1259 Senningerberg
LUXEMBOURG

Agent

BARRETTE LEGAL INC.
445 Viger Ouest, Suite 200, Montreal,
QUEBEC, H2Z2B8

DÉTAILS DE LA MARQUE DE COMMERCE**PALM BAY**

Type de la marque de commerce

Mot

Produits

Classe 32

Boissons alcoolisées à base de malt, nommément vins panachés à base de malt.

Numéro de la demande 1,762,904**Date de production** 2016-01-12**Langue de la demande** Anglais

DÉTAILS DU REQUÉRANT ET DE L'AGENT

Requérant

DANJAQ, LLC
11400 Olympic Blvd
Suite 1700
Los Angeles, CA 90064
UNITED STATES OF AMERICA

Agent

GOWLING WLG (CANADA) LLP
SUITE 2600, 160 ELGIN STREET, OTTAWA,
ONTARIO, K1P1C3

DÉTAILS DE LA MARQUE DE COMMERCE

JAMES BOND

Type de la marque de commerce

Mot

Reconnue comme étant enregistrable

Reconnue pour enregistrable en vertu de la loi sur les marques de commerce.

Produits**Classe 09**

(1) Appareils, nommément disques, DVD, CD-ROM, CD audio, cassettes audio pour l'enregistrement, la transmission et la reproduction de sons et d'images ainsi que de données, nommément de publications électroniques, nommément de livres parlants et de publications imprimées, nommément de livres, de magazines et de périodiques, lisibles électroniquement; publications en version électronique, nommément publications électroniques téléchargeables, nommément livres parlants et publications imprimées, nommément livres, magazines et périodiques, lisibles électroniquement; jeux informatiques et logiciels de jeux informatiques téléchargeables à partir d'un réseau informatique mondial au moyen d'ordinateurs pour relier du contenu vidéo et audio numérisé à un réseau informatique mondial; programmes d'exploitation informatique pour la télévision interactive et pour les jeux et les jeux-questionnaires interactifs; matériel informatique; disquettes, cassettes vidéo, disques laser, disques compacts, disques optiques, disques informatiques et DVD préenregistrés contenant des films, de la musique, des jeux vidéo et des publications électroniques, nommément des livres, des magazines et des périodiques; enregistrements audio et vidéo, nommément films de divertissement, nommément d'action, dramatiques, comiques et romantiques, et enregistrements sonores de musique sur CD, sur DVD et téléchargeables; films; téléfilms; publicités lumineuses, nommément enseignes lumineuses et au néon; appareils et instruments d'enseignement, nommément cassettes, CD et DVD préenregistrés contenant des films, de la musique, des jeux informatiques et des livres; lunettes et lunettes de soleil.

Classe 16

(2) Imprimés, nommément livres, bulletins d'information, dépliants, périodiques, guides d'utilisation, manuels d'enseignement, manuels, brochures et catalogues, périodiques; livrets;

décalcomanies; autocollants; affiches; cartes postales et cartes à collectionner; stylos; agendas; pochettes pour instruments d'écriture; instruments d'écriture; articles de papeterie pour l'écriture; pincettes à billets; porte-documents en cuir; porte-documents en cuir.

Services

Classe 41

Publication de magazines électroniques; publication de textes, de livres, de magazines, de bandes dessinées romanesques, de périodiques, de brochures, de guides d'information, de catalogues et de matériel promotionnel; édition de livres et de magazines; services de conseil ayant trait à l'édition; services d'enregistrement audio et vidéo; production d'émissions de radio et de télévision; production de téléfilms et de films; services ayant trait aux studios de cinéma et de télévision; édition de sons, d'images, de textes, de logiciels, nommément de jeux vidéo, d'information, nommément de nouvelles de divertissement et de données, nommément de publications électroniques, nommément de livres parlants et de publications imprimées, nommément de livres, de magazines et de périodiques, lisibles électroniquement en ligne, sur Internet, le Web et des réseaux de communication électronique; services de divertissement, nommément offre d'installations récréatives, nommément de cinémas et de parcs d'attractions; production et présentation d'émissions de divertissement radio, d'information, éducatives et d'actualités; organisation, production et gestion de spectacles, nommément de projections de films, de pièces de théâtre, de prestations de musique, d'évènements télévisés, de spectacles de variétés, de spectacles d'humour et de comédies musicales, de concours, nommément de tournois de poker et de jeux-questionnaires, de conférences de réseautage dans le domaine du divertissement, nommément, des concerts et d'évènements sportifs, nommément de compétitions de basketball, de baseball, de football, de rugby, de soccer, de hockey, de tennis, de cricket, de polo, de course automobile, de vélo, de course, d'athlétisme et de natation; production et location de films sur cassettes vidéo.

Numéro de la demande 1,776,708**Date de production** 2016-04-11**Langue de la demande** Anglais

DÉTAILS DU REQUÉRANT ET DE L'AGENT

Requérant

WEC Holdings, LLC
6650 South Torrey Pines Drive,
Las Vegas, Nevada 89118,
UNITED STATES OF AMERICA

Agent

OLLIP P.C.
Gladwin Business Park, 2212 Gladwin
Crescent, Building B, Unit B4, Ottawa,
ONTARIO, K1B5N1

DÉTAILS DE LA MARQUE DE COMMERCE

Type de la marque de commerce

Dessin

Représentation visuelle**Revendication de couleur**

La couleur est revendiquée comme caractéristique de la marque de commerce. La marque est constituée des lettres stylisées WEC bleu foncé qui passent graduellement au bleu clair vers le haut. La bordure de gauche des lettres est verte, et la branche de droite du W s'étend vers la droite pour former la partie supérieure du E.

Produits**Classe 12**

Véhicules, nommément véhicules tout-terrain, véhicules hors route, véhicules utilitaires sport; appareils de locomotion par voie terrestre, aérienne ou maritime, nommément voitures, autobus, autocars, camionnettes et camions, fourgons, autocaravanes, motos, cyclomoteurs, scooters, bateaux, navires, avions, hélicoptères, locomotives, wagons; voitures de course; moteurs pour véhicules terrestres, moteurs électriques et moteurs diesels pour véhicules terrestres; voitures de course électriques; karts, karts électriques; châssis de véhicule; transmissions pour véhicules terrestres; freins pour véhicules terrestres; sièges pour véhicules; harnais de sécurité pour la course automobile; sièges de sécurité pour enfants pour véhicules; sièges de sécurité pour voitures; ceintures de sécurité pour sièges de véhicule; pneus pour voitures de tourisme; pneus

pour camions; pneus pour autobus; pneus pour voitures de course; pneus pour automobiles; chambres à air pour voitures de tourisme; chambres à air pour camions; chambres à air pour autobus; chambres à air pour voitures de course; chambres à air pour automobiles; roues et jantes pour voitures de tourisme; roues et jantes pour camions; roues et jantes pour autobus; roues et jantes pour voitures de course; roues et jantes pour automobiles.

Services

Classe 35

(1) Publicité des produits et des services de tiers; diffusion de matériel publicitaire pour des tiers par divers médias, notamment de messages thématiques axés sur les valeurs humaines; gestion des affaires; administration des affaires; tâches administratives, notamment services de bureau et de secrétariat; publicité, notamment promotion des produits et des services de tiers par des ententes contractuelles, notamment des ententes de commandite et d'octroi de licences d'utilisation, leur permettant d'acquérir de la notoriété et de la visibilité ainsi que de susciter un intérêt grâce à la notoriété et à la visibilité découlant d'évènements sportifs, notamment de compétitions de course automobile; location d'espace publicitaire de toutes sortes et sur tous les médias, numériques ou non; administration des affaires concernant la participation d'équipes de course automobile à une compétition de course automobile ainsi que promotion du soutien pour ces équipes auprès du public et des groupes concernés par l'administration de contrats de licence entre des commanditaires et des équipes de course automobile; consultation en administration des affaires; organisation d'expositions à des fins commerciales ou publicitaires, notamment dans les domaines de l'automobilisme et de la course automobile; maintenance de bases de données; gestion de fichiers informatisés, notamment gestion de fichiers numériques y compris d'un dossier contenant des images et des séquences vidéo pour utilisation sous licence dans la publicité classique et pour la promotion de comportements (publicité éthique); services de magasin de vente au détail en ligne (commerce électronique), notamment vente au détail en ligne d'objets souvenirs sur la course automobile.

Classe 38

(2) Diffusion d'émissions de télévision, diffusion d'émissions télévisées (en direct ou enregistrées); téléphonie cellulaire; câblodistribution; radiodiffusion; agences de presse; radiodiffusion et télédiffusion par Internet; courriel; offre d'accès à des bulletins d'information informatisés ainsi qu'à la messagerie électronique vocale et à la messagerie texte électronique; forums de discussion dans les domaines de la course automobile et de la formation des officiels de course sur Internet et sur Internet mobile; offre d'accès à des sites Web de musique numérique sur Internet; offre d'accès à des sites Web de MP3 sur Internet; offre d'accès à des moteurs de recherche; transmission électronique de logiciels par des réseaux de communication mondiaux, y compris par Internet, des intranets, des extranets, à la télévision, par des réseaux de télécommunication mobiles, des réseaux cellulaires et des réseaux satellites; offre d'accès à des réseaux de communication mondiaux, y compris à Internet, des intranets, des extranets, des réseaux de télévision, des réseaux cellulaires et des réseaux satellites; communication par téléphone mobile; services informatiques, notamment exploitation de réseaux informatiques pour la transmission de données à valeur ajoutée et de vidéographie interactive dans les domaines de la course automobile et de la formation des officiels de course par un réseau informatique mondial.

Classe 41

(3) Services éducatifs, notamment offre d'ateliers, de cours, de conférences dans le domaine de la course automobile; services de formation dans le domaine de la course automobile; activités culturelles, notamment organisation d'évènements culturels communautaires dans le domaine de la course automobile; services de divertissement, notamment évènements culturels télévisés

dans le domaine de la course automobile; organisation de compétitions de course automobile; organisation d'évènements et d'activités culturels communautaires dans le domaine de la course automobile; organisation d'expositions à des fins culturelles et pédagogiques concernant la course automobile; services de jeu d'argent et de pari relativement ou ayant trait à la course automobile; services de divertissement offerts pendant des évènements de course automobile ou concernant des évènements de course automobile, nommément des concerts; organisation de compétitions réelles et virtuelles de course automobile; production d'enregistrements audio et vidéo dans le domaine de la course automobile; présentation et distribution de films et d'enregistrements audio et vidéo dans le domaine de la course automobile; location de films et d'enregistrements audio et vidéo dans le domaine de la course automobile; production d'émissions de télévision et de radio ainsi que de cassettes vidéo dans le domaine de la course automobile; réservation de billets pour des évènements et des spectacles de course automobile; chronométrage d'évènements de course automobile; offre d'information en ligne concernant des compétitions de course automobile; offre de publications électroniques non téléchargeables, en l'occurrence de livres, de magazines, de bulletins d'information, de textes et de périodiques dans le domaine de la course automobile; rédaction, édition et publication de textes (autres que des textes publicitaires) dans le domaine de la course automobile, y compris de règlements et de normes dans le domaine de la course automobile; offre de résultats de course dans le domaine de la course automobile; services d'information concernant des évènements de course automobile; location d'enregistrements sonores et d'images dans le domaine de la course automobile; services de production audio dans le domaine de la course automobile; services d'information concernant des évènements dans le domaine de la course automobile, offerts en ligne à partir d'une base de données ou d'Internet; services d'édition et de publication, nommément montage cinématographique, révision, édition de magazines, édition de livres; publication de statistiques concernant des résultats de course automobile et des cotes d'écoute pour des compétitions de course automobile; organisation et tenue de cérémonies de remise de prix et de soirées de gala pour reconnaître les réalisations dans le domaine de la course automobile à des fins de divertissement.

Classe 42

(4) Essai de voitures de course et de pièces de voitures de course à des fins de certification, y compris essai d'automobiles par des essais de choc; recherche, développement et essais industriels dans le domaine de la course automobile; recherche scientifique dans le domaine de la course automobile; essai de matériaux dans le domaine de la course automobile; inspection technique de véhicules automobiles dans le domaine de la course automobile; contrôle de la qualité pour des tiers dans le domaine de la course automobile; consultation en protection de l'environnement dans le domaine de la course automobile; services de consultation pour la conception technique de véhicules dans le domaine de la course automobile; mesure et analyse des émissions de gaz à effet de serre; recherche sur la réduction des émissions de carbone; services de consultation technique dans les domaines de la conception et du développement de véhicules dans le domaine de la course automobile; hébergement de chroniques Web (blogues) sur la course automobile; offre de forums de discussion dans les domaines de la course automobile et de la formation des officiels de course sur Internet et sur Internet mobile.

Revendications

Date de priorité de production: 14 octobre 2015, Pays ou Bureau: SUISSE, demande no: 62618 /2015 en liaison avec le même genre de produits et en liaison avec le même genre de services

Numéro de la demande 1,797,594**Date de production** 2016-08-25**Langue de la demande** Anglais

DÉTAILS DU REQUÉRANT ET DE L'AGENT

Requérant

Ethan S. Ernest
2850 SW Cedar Hills Blvd #425
Beaverton, OR 97005
UNITED STATES OF AMERICA

Agent

GOODMANS LLP
ATTN: INTELLECTUAL PROPERTY GROUP,
BAY ADELAIDE CENTRE, 333 BAY STREET,
SUITE 3400, TORONTO, ONTARIO, M5H2S7

DÉTAILS DE LA MARQUE DE COMMERCE

MIRTH CONTROL

Type de la marque de commerce

Mot

Produits**Classe 05**

(1) Marijuana thérapeutique et cannabis thérapeutique ainsi que marijuana et cannabis sous forme de pilules, de capsules, de doses à administration sublinguale, de doses à administrer dans les muqueuses, et de produits comestibles, nommément de bonbons gélifiés et de gommes à mâcher pour le soulagement de la douleur et comme traitement dans le cadre de soins palliatifs pour la réduction du stress et de la fatigue, pour l'amélioration de l'humeur, pour le soulagement de la nausée, des vomissements, des maux de tête, des spasmes musculaires, des crises épileptiques, du syndrome cachectique et de la perte d'appétit chez les patients atteints du sida et du cancer, pour le maintien de la santé et du bien-être en général, pour le traitement des symptômes associés à l'anorexie mentale, à la maladie de Crohn, à la sclérose en plaques, à la sclérose latérale amyotrophique, à la fibromyalgie, aux lésions de la moelle épinière, à l'épilepsie, aux migraines, à l'arthrite et aux troubles de l'appareil locomoteur, aux maladies et aux troubles neuromusculaires, nommément aux accidents vasculaires cérébraux, à la maladie de Parkinson, à la sclérose en plaques, au rhumatisme, à la myasthénie grave, à la maladie de Huntington, à la sclérose latérale amyotrophique, à l'épilepsie, aux troubles convulsifs et à la dyskinésie, à la dystonie cervicale, au syndrome de meige, au glaucome, à l'asthme, à l'hypertension, aux maladies mentales, nommément à l'anxiété, à la dépression, aux troubles du sommeil, au trouble de stress post-traumatique, aux symptômes de sevrage de l'alcool et de sevrage des opioïdes, à la schizophrénie et à la psychose, aux troubles de l'attention et de l'hyperactivité, à la maladie d'Alzheimer, et à la démence, pour le soulagement des symptômes et le traitement, d'infections cutanées et d'irritations, nommément d'infections cutanées bactériennes, de la dermatite, de l'atrophie blanche, de l'eczéma, de brûlures, d'éruptions cutanées et de réactions causées par des allergies cutanées, du psoriasis, du prurit et de la douleur neuropathique, pour le soulagement des symptômes et le traitement des maladies inflammatoires, nommément des dermatites, des troubles du tractus gastro-intestinal, du syndrome du côlon irritable et des maladies inflammatoires chroniques de l'intestin, des maladies du foie, de la maladie de Wilson, du syndrome métabolique, de l'obésité, du diabète, des maladies du pancréas, des effets des antinéoplasiques, et de l'athérosclérose, de l'ostéoarthritis, et de l'ostéoporose et tous les produits susmentionnés étant des anti-inflammatoires, des activateurs d'enzymes antiviraux, des analgésiques, des sédatifs, des stimulants d'appétit et des antiémétiques, des antinauséux, des réducteurs de pression

intraoculaire, des antitumoraux, des antioxydants, des antibactériens, des antidépresseurs et des antihypertenseurs.

Classe 29

(2) Graines de marijuana préparées pour la consommation humaine.

Classe 30

(3) Gommes à mâcher et bonbons à la gelée de fruits contenant du cannabis. .

Classe 34

(4) Cannabis séché et cannabis à usage récréatif sous forme de pilules, de capsules, de doses à administration sublinguale et de doses à administrer dans les muqueuses.

Services

Classe 38

(1) Offre d'accès à un site Web d'information dans les domaines de la marijuana et du cannabis.

Classe 41

(2) Offre d'information éducative dans les domaines de la marijuana et du cannabis par un site web.

Numéro de la demande 1,803,283

Date de production 2016-10-04

Langue de la demande Anglais

DÉTAILS DU REQUÉRANT ET DE L'AGENT

Requérant

LODGELINK INC.
4600 Eighth Avenue Place East
525-8th Avenue SW
Calgary
ALBERTA
T2P1G1

Agent

TORYS LLP
SUITE 3000, 79 WELLINGTON ST. W., BOX
270, TD CENTRE, TORONTO, ONTARIO,
M5K1N2

DÉTAILS DE LA MARQUE DE COMMERCE

LODGELINK

Type de la marque de commerce

Caractères standard

Services

Classe 35

(1) Services de promotion des ventes pour des tiers, notamment offre d'information au moyen de réseaux de télécommunication, de réseaux informatiques, de réseaux de communication mondiaux et de réseaux mobiles, à des employeurs à la recherche de services de gestion de voyages, notamment de services d'hébergement pour les employés qui travaillent sur des projets de diverses durées à l'extérieur du domicile.

Classe 39

(2) Coordination des préparatifs de voyage pour les employés qui travaillent sur des projets de diverses durées à l'extérieur du domicile; réservation de sièges pour les voyages du personnel; réservation par des réseaux de télématique, des réseaux de communication mondiaux et des réseaux mobiles dans le domaine de la gestion de l'effectif, notamment aide aux employeurs à la recherche de services de gestion de voyages.

Classe 43

(3) Services d'hébergement pour les employés qui travaillent sur des projets de diverses durées à l'extérieur du domicile.

Numéro de la demande 1,803,696

Date de production 2016-10-06

Langue de la demande Anglais

DÉTAILS DU REQUÉRANT ET DE L'AGENT

Requérant

Dr. August Wolff GmbH & Co. KG Arzneimittel
Sudbrackstraße 56, 33611
Bielefeld
GERMANY

Agent

RIDOUT & MAYBEE LLP
5500 North Service Road, Suite 101,
Burlington, ONTARIO, L7L6W6

DÉTAILS DE LA MARQUE DE COMMERCE

Type de la marque de commerce

Dessin

Représentation visuelle

DR·WOLFF



Produits

Classe 03

(1) Parfumerie; cosmétiques; savons cosmétiques; lotions capillaires; dentifrices.

Classe 05

(2) Préparations pharmaceutiques pour le traitement des coups de soleil, pour le traitement des plaies, pour le traitement de la peau sèche, pour le traitement de la peau sensible, pour le traitement des démangeaisons, pour le traitement du psoriasis, pour le traitement de la névrodermite, pour le traitement de la peau purulente, pour le traitement de l'acné, pour le traitement de l'eczéma, pour le traitement des maladies dentaires, pour la santé de la flore vaginale, pour le traitement de la sécheresse vaginale, pour l'hygiène vaginale, pour le traitement des infections cutanées bactériennes, pour le traitement des mycoses cutanées, pour le traitement des infections cutanées virales, pour le traitement des maladies pigmentaires, pour le traitement des infections transmissibles sexuellement, pour le traitement de la dermatite, pour le traitement des maladies dentaires et pour le traitement des maladies buccales; solutions de lavage vaginales hygiéniques ou déodorantes à usage personnel, savons antibactériens, savons de soins du corps; suppléments alimentaires pour la santé et le bien-être en général; aliments pour bébés; matériau d'obturation dentaire et cire dentaire.

Numéro de la demande 1,804,048

Date de production 2016-10-11

Langue de la demande Anglais

DÉTAILS DU REQUÉRANT ET DE L'AGENT

Requérant

LODGELINK INC.
4600 Eighth Avenue Place East 525-8th
Avenue SW
525-8th Avenue SW
Calgary
ALBERTA
T2P1G1

Agent

TORYS LLP
SUITE 3000, 79 WELLINGTON ST. W., BOX
270, TD CENTRE, TORONTO, ONTARIO,
M5K1N2

DÉTAILS DE LA MARQUE DE COMMERCE

Type de la marque de commerce

Dessin

Représentation visuelle



Revendication de couleur

La couleur est revendiquée comme caractéristique de la marque de commerce. Le mot LODGE est violet, et le mot LINK est vert. Le dessin triangulaire au-dessus des mots est constitué de six losanges : la rangée du haut compte un losange violet, la rangée du centre compte deux losanges verts, et la rangée du bas compte trois losanges, un vert clair au centre et deux bleus, un à gauche et un à droite.

Services

Classe 35

(1) Services de promotion des ventes pour des tiers, notamment offre d'information au moyen de réseaux de télécommunication, de réseaux informatiques, de réseaux de communication mondiaux et de réseaux mobiles, à des employeurs à la recherche de services de gestion de voyages, notamment de services d'hébergement pour les employés qui travaillent sur des projets de diverses durées à l'extérieur du domicile.

Classe 39

(2) Coordination des préparatifs de voyage pour les employés qui travaillent sur des projets de diverses durées à l'extérieur du domicile; réservation de sièges pour les voyages du personnel; réservation par des réseaux de télématique, des réseaux de communication mondiaux et des réseaux mobiles dans le domaine de la gestion de l'effectif, notamment aide aux employeurs à la recherche de services de gestion de voyages.

Classe 43

(3) Services d'hébergement pour les employés qui travaillent sur des projets de diverses durées à l'extérieur du domicile.

Numéro de la demande 1,815,702

Date de production 2016-12-22

Langue de la demande Anglais

DÉTAILS DU REQUÉRANT ET DE L'AGENT

Requérant

National Geographic Society
1145 17th Street N.W.
Washington, D.C.
20036
UNITED STATES OF AMERICA

Agent

MACERA & JARZYNA LLP
P.O. Box 2088, Station D, Ottawa, ONTARIO,
K1P5W3

DÉTAILS DE LA MARQUE DE COMMERCE

Type de la marque de commerce

Dessin

Représentation visuelle



Revendication de couleur

La couleur est revendiquée comme caractéristique de la marque de commerce. La bordure rectangulaire est jaune, et les mots « National Geographic » sont noirs.

Produits

Classe 02

(1) Nécessaires de construction, nommément nécessaires liés à la nature pour peindre des maisons d'oiseaux, des mangeoires d'oiseaux et des abris pour coccinelles constitués de fournitures d'art comme des peintures d'artisanat.

Classe 09

(2) Films préenregistrés sur cassettes vidéo, disques compacts, disques vidéo et DVD, programmes logiciels, à savoir jeux interactifs, aides d'apprentissage électroniques sur ordinateur contenant du matériel informatique et des didacticiels, tous dans les domaines de la géographie, de la cartographie, de l'histoire naturelle, de la science, de l'environnement, de la nature, de la faune, de l'histoire, des sciences humaines, de l'archéologie, de l'écologie, de l'exploration, de l'aventure dans les domaines de l'anthropologie, de l'archéologie, du sport, du divertissement pour enfants dans les domaines de la géographie, de la cartographie, de l'histoire naturelle, de la science, de l'environnement, de la nature, de la faune, de l'histoire, des sciences humaines, de l'archéologie, de l'écologie, des documentaires, de la génétique, de l'anthropologie ainsi que sur des sujets culturels, éducatifs et divertissants, notamment la musique, la culture, la géographie, la science, les sciences naturelles, la nature, la faune, l'écologie, les sciences humaines, l'histoire, l'histoire naturelle, l'archéologie, l'astronomie, la géologie, l'anthropologie, la zoologie, la botanique et l'environnement; cassettes vidéo préenregistrées, disques compacts, disques vidéo, DVD, CD-ROM et cassettes audio de musique et de narration; téléphones; jumelles et étuis connexes; télescopes; microscopes; thermomètres pour mesurer la température de l'air; calculatrices;

boussoles de navigation; système de navigation par satellite, notamment récepteurs de système mondial de localisation (GPS); appareils photo et caméras; étuis d'appareil photo et de caméra; trépieds pour appareils photo et caméras; étuis pour ordinateur personnel; tapis de souris d'ordinateur; cartes de paiement magnétiques codées, à savoir cartes d'appel prépayées; logiciel éducatif dans les domaines de la recherche et de l'exploration scientifiques sous-marines et de la conservation de l'environnement marin; trousse éducatives, notamment trousse d'apprentissage thématiques constituées de cassettes vidéos préenregistrées, de disques compacts, de disques vidéo, de DVD et de CD-ROM, tous dans les domaines de la biologie, de l'écologie, de l'astronomie, de la géologie et de la météorologie.

(3) Articles de lunetterie, notamment lunettes de soleil, lunettes et montures de lunettes ainsi qu'étuis connexes; chaînes pour articles de lunetterie; accessoires de lunetterie, notamment sangles, cordons et bandeaux pour maintenir les articles de lunetterie sur l'utilisateur; dispositifs optiques, notamment oculaires pour afficheurs montés sur casque, notamment fibroscopes, caméras vidéo montées sur casque et émetteurs vidéo; oculaires de protection, notamment lentilles de protection, montures de lunettes de sécurité et lunettes de protection; loupes; jumelles de théâtre; lunettes de prescription; trousse de nettoyage pour articles de lunetterie constituées de liquide nettoyant et d'un chiffon de nettoyage; règles graduées; règles à mesurer; règles à ruban; règles pliantes; règles murales pour mesurer la taille d'une personne; jeux vidéo et informatiques; logiciels de jeux informatiques pour utilisation sur appareils sans fil et mobiles, notamment ordinateurs tablettes, ordinateurs blocs-notes, ordinateurs portatifs, assistants numériques personnels, téléphones mobiles, ordinateurs personnels et consoles de jeux vidéo pour la maison; jeux informatiques téléchargeables d'un réseau informatique mondial; aimants décoratifs; logiciels, notamment publications numériques téléchargeables, à savoir cartes géographiques, atlas, livres, magazines et guides dans les domaines du voyage, de l'aventure, de l'exploration, du divertissement, de la culture, de la géographie, de la science, des sciences naturelles, des sciences sociales, de la nature et de la faune, ainsi que contenu numérique connexe, notamment musique, vidéos, films, émissions de télévision et photos téléchargeables portant sur les sciences naturelles, l'histoire, le voyage et la géographie; publications électroniques téléchargeables, à savoir livres électroniques dans les domaines du voyage, de l'aventure, de l'exploration, du divertissement, de la culture, de la géographie, de la science, des sciences naturelles, des sciences sociales, de la nature et de la faune; supports de données préenregistrés, notamment disques de vinyle, cassettes audio, DVD, CD-ROM, fichiers numériques audio et vidéo compressés, portant tous sur des sujets comme le voyage, l'exploration et l'aventure dans les domaines de l'anthropologie, de l'archéologie, du divertissement culturel, notamment de la musique, de la culture, de la géographie, de la science, des sciences naturelles, de la nature, de la faune, de l'écologie, des sciences humaines, de l'histoire, de l'archéologie, de l'astronomie, de la géologie, de l'anthropologie, de la zoologie, de la botanique et de l'environnement, de la géographie, de la science, des sciences naturelles, des sciences sociales, de la nature et de la faune; musique, images, jeux, photos, dessins et vidéos téléchargeables dans les domaines du voyage, de l'aventure et de l'exploration, notamment de l'anthropologie et de l'archéologie, du divertissement, notamment de la musique et du cinéma, de la géographie, de la science, des sciences naturelles, des sciences sociales, de la nature et de la faune, au moyen d'appareils de communication sans fil; applications mobiles téléchargeables permettant aux utilisateurs de consulter et d'utiliser du contenu, à savoir des papiers peints fixes et animés, des sonneries, des économiseurs d'écran, des jeux et des logiciels audiovisuels, portant sur des sujets dans les domaines du voyage d'aventure et de l'exploration culturelle, notamment de l'anthropologie et de l'archéologie, du divertissement, notamment de la musique et du cinéma, de la géographie, de la science, des sciences naturelles, des sciences sociales, de la nature et de la faune, tous pour des appareils mobiles.

(4) Cartouches de jeux vidéo et informatiques; cassettes et bandes de jeux informatiques; aide d'apprentissage électronique sur ordinateur contenant du matériel informatique et un didacticiel, nommément un ordinateur d'aide à l'apprentissage et un didacticiel vendus comme un tout, le didacticiel portant sur l'aventure et l'exploration culturelle dans les domaines de l'anthropologie, de l'archéologie, de la géographie, de la cartographie, de la science, de la nature, de l'histoire, de l'astronomie, de la géologie, de la zoologie, de la botanique et de l'environnement; tubas; lunettes de natation.

Classe 16

(5) Trousses éducatives, nommément trousse d'apprentissage thématiques constituées de magazines, de guides de l'enseignant, de cartes géographiques, d'affiches, de tableaux, de documents d'information pour les élèves, d'ensemble d'articles, de transparents et de cartes de jeu-questionnaire, tous dans les domaines de la biologie, de l'écologie, de l'astronomie, de la géologie et de la météorologie.

(6) Articles de papeterie, nommément carnets; blocs-notes, fiches, stylos marqueurs, stylos, crayons, étuis et boîtes à stylos et à crayons, cartes postales et cartes à collectionner; autocollants; livres pour autocollants; étiquettes d'identification en papier; napperons en papier; reliures, nommément reliures à anneaux, reliures de présentation, reliures-chevalets, reliures de rangement et reliures à anneaux pour feuilles mobiles; règles à dessin; règles non graduées; livres et bulletins d'information portant sur des sujets dans les domaines de la science, de l'histoire naturelle, de l'histoire, de la géographie, de l'archéologie, de l'écologie, de la biologie, de l'astronomie, de la géologie, de l'économie, de la météorologie, du sport, de l'exploration, de l'aventure, du voyage et des sciences humaines; globes, nommément globes terrestres; reproductions artistiques; épreuves photographiques; carnets d'adresses; étiquettes d'adresse; albums photos; albums de scrapbooking; albums d'autographes; albums de timbres; albums de pièces de monnaie; couvre-livres; signets; serre-livres; agendas; carnets de rendez-vous; semainiers; planificateurs d'évènements et de rendez-vous; agendas; journaux vierges; faire-part; cartes de fête; cartes d'invitation; cartes postales; enveloppes; sacs-cadeaux en papier; cartes-cadeaux; étiquettes-cadeaux; papier-cadeau; boîtes-cadeaux en carton; chapeaux de fête en papier; banderoles en papier; affichettes de poignée de porte; gommes à effacer; cahiers d'exercices; papier à lettres; boîtes-présentoirs en papier; tampons en caoutchouc; chèques et porte-chéquiers; buvards de bureau; boîtes à courrier; porte-stylos et porte-crayons de bureau; fichiers de bureau; range-tout pour tiroirs de bureau; porte-enveloppes de bureau; serre-papiers de bureau; paniers pour accessoires de bureau; armoires de rangement de bureau; supports à courrier; ensembles de bureau; presse-papiers; cartes éclair; cartes de jeu-questionnaire; argile à modeler; craie; crayons à dessiner; nécessaires de peinture; nécessaires de scrapbooking constitués d'autocollants, de scrapbooks et de pages à insérer dans les scrapbooks pour conserver des documents et des photos, vendus comme un tout; nécessaires de peinture d'artisanat; nécessaires de peinture pour enfants; cartes de paiement non magnétiques; cartes de crédit non magnétiques; cartes de débit non magnétiques; cartes d'appel prépayées non magnétiques; sous-verres en papier; pigeonniers, nommément panneaux et étagères avec compartiments pour ranger des clés, des lettres, des notes et des messages; serre-livres; revêtements intérieurs de tiroir parfumés; papiers-mouchoirs; supports pour marque-places; cartes de souhaits; affiches; casse-tête imprimés; cartes géographiques montées, reproductions montées, nommément reproductions artistiques, épreuves photographiques, reproductions artistiques holographiques, calendriers.

Classe 20

(7) Nécessaires de construction, nommément nécessaires liés à la nature pour construire des maisons d'oiseaux et des abris pour coccinelles constitués principalement de matériaux de construction, nommément de composants de maisons d'oiseaux et d'abris pour coccinelles.

Classe 21

(8) Nécessaires de construction, nommément nécessaires liés à la nature pour construire des mangeoires d'oiseaux constitués principalement de matériaux de construction, nommément de composants pour mangeoires d'oiseaux.

Classe 28

(9) Jouets en peluche; nécessaires de chimie jouets; nécessaires d'artisanat contenant des composants pour recréer des artefacts culturels et historiques, comme des bijoux, de la poterie et des masques; figurines d'action et accessoires connexes, animaux rembourrés, accessoires de jeu, nommément jouets pour jeux de rôle, comme des boussoles jouets, des jumelles jouets, des bidons jouets, des contenants à insectes jouets et des véhicules jouets.

Services

Classe 41

Services de divertissement et d'enseignement, nommément services de parc thématique, services de parc naturel et services de jardin zoologique; services de divertissement, à savoir site thématique dans un parc d'attractions; services de divertissement, à savoir site thématique dans un parc naturel; services de divertissement, à savoir site thématique dans un jardin zoologique; services d'enseignement et de divertissement offerts dans les domaines des parcs thématiques, des parcs naturels et des jardins zoologiques, nommément spectacles, spectacles de parc d'attractions et présentation de pièces de théâtre ayant trait à l'exploration, à la géographie, à l'histoire naturelle, à la faune, à la nature et à l'environnement; services de divertissement, à savoir spectacles dans un parc d'attractions, un parc naturel ou un jardin zoologique, nommément pièces de théâtre, spectacles de parc d'attractions et présentation de pièces de théâtre; services de divertissement, nommément organisation et tenue d'évènements spéciaux dans un parc d'attractions, un parc naturel ou un jardin zoologique, nommément de pièces de théâtre, de spectacles de parc d'attraction et présentation de pièces de théâtre ayant trait à l'exploration, à la géographie, à l'histoire naturelle, à la faune, à la nature et à l'environnement; offre d'information dans le domaine des spectacles de parc d'attractions, de parc naturel et de jardin zoologique; services de divertissement, à savoir manège de parc d'attractions; divertissement, à savoir attraction de parc d'attractions; offre d'information de divertissement dans les domaines des manèges et des spectacles de parc d'attractions; centres de divertissement familial, nommément offre d'aires de jeu, d'expositions interactives dans les domaines de la géographie, de l'histoire naturelle, de la faune, de la nature et de l'environnement, d'activités interactives pour enfants, nommément de jeux de réalité virtuelle dans les domaines de la géographie, de l'histoire naturelle, de la faune, de la nature et de l'environnement, de manèges de parc d'attractions et d'arcades; centres de divertissement et de jeu pour enfants, nommément aires de jeu interactif; centres d'activités d'apprentissage, à savoir offre d'enseignement, d'activités et de tutorat dans le domaine de l'apprentissage des langues; services de divertissement, nommément conception, production et présentation de pièces de théâtre destinées au grand public; conception, production et présentation de spectacles en salle multimédias; offre d'information de divertissement dans le domaine des pièces de théâtre; offre d'information de divertissement dans le domaine des spectacles en salle multimédias; cinémas; services de musée; services de musée itinérant; services de musée en ligne; services d'enseignement et de divertissement, nommément offre d'expositions portant sur l'aventure et l'exploration culturelle dans les domaines de l'anthropologie,

de l'archéologie, du voyage, des peuples, de la géographie, de la cartographie, de la science, des sciences naturelles, de la nature, de la faune, de l'écologie, des sciences humaines, de l'histoire, de l'histoire naturelle, de l'archéologie, de l'astronomie, de la géologie, de l'anthropologie, de la zoologie, de la botanique et de l'environnement, et pour la promotion d'une meilleure connaissance et d'une meilleure compréhension de la géographie et du monde; services éducatifs, nommément ateliers, exposés, cours, séminaires, colloques et conférences sur l'aventure et l'exploration culturelle dans les domaines de l'anthropologie, de l'archéologie, du voyage, des peuples, de la géographie, de la cartographie, de la science, des sciences naturelles, de la nature, de la faune, de l'écologie, des sciences humaines, de l'histoire, de l'histoire naturelle, de l'archéologie, de l'astronomie, de la géologie, de l'anthropologie, de la zoologie, de la botanique et de l'environnement, et pour la promotion d'une meilleure connaissance et d'une meilleure compréhension de la géographie et du monde; offre de contenu de non-fiction non téléchargeable, nommément de webémissions, de vidéos et d'émissions de télévision dans les domaines de l'aventure et de l'exploration culturelle dans les domaines de l'anthropologie, de l'archéologie, du voyage, des peuples, de la géographie, de la cartographie, de la science, des sciences naturelles, de la nature, de la faune, de l'écologie, des sciences humaines, de l'histoire, de l'histoire naturelle, de l'archéologie, de l'astronomie, de la géologie, de l'anthropologie, de la zoologie, de la botanique et de l'environnement, et pour la promotion d'une meilleure connaissance et d'une meilleure compréhension de la géographie et du monde; offre de plans de leçons, de cours, de photos, de vidéos et de webémissions éducatifs en ligne non téléchargeables, portant tous sur les peuples et la culture, nommément l'anthropologie et l'archéologie, la géographie, la cartographie, la science, les sciences naturelles, la nature, la faune, l'écologie, les sciences humaines, l'histoire, l'histoire naturelle, l'archéologie, l'astronomie, la géologie, l'anthropologie, la zoologie, la botanique et l'environnement, et pour la promotion d'une meilleure connaissance et d'une meilleure compréhension de la géographie et du monde; offre d'actualités par des réseaux de communication, nommément par un réseau informatique mondial et par Internet; production et offre de logiciels de jeux vidéo et de jeux informatiques par un réseau informatique mondial et par Internet; services de divertissement, nommément production, distribution et présentation de films; services de divertissement, nommément présentation en salle de films

Numéro de la demande 1,820,190

Date de production 2017-01-27

Langue de la demande Anglais

DÉTAILS DU REQUÉRANT ET DE L'AGENT

Requérant

IOGKF (INTERNATIONAL OKINAWAN GOJU-
RYU KARATE-DO FEDERATION)
5125 Harvester Road, Unit 7
Burlington
ONTARIO
L7L6A2

Agent

RIDOUT & MAYBEE LLP
5500 North Service Road, Suite 101,
Burlington, ONTARIO, L7L6W6

DÉTAILS DE LA MARQUE DE COMMERCE

INTERNATIONAL OKINAWAN GOJU-RYU KARATE-DO FEDERATION

Type de la marque de commerce

Mot

Traduction des caractères étrangers

Selon le requérant, la traduction anglaise des mots japonais GOJU-RYU KARATE-DO de la marque de commerce est HARD AND SOFT STYLE WAY OF KARATE.

Produits

Classe 06

(1) Trophées d'arts martiaux en métaux communs.

Classe 14

- (2) Bijoux; colliers.
- (3) Chaînes porte-clés.
- (4) Médailles.

Classe 16

- (5) Certificats ceinture noire d'arts martiaux; autocollants.
- (6) Blocs à dessin; blocs-notes; blocs-correspondance.
- (7) Livres; livres à colorier.

Classe 18

- (8) Porte-billets; étiquettes à bagages.
- (9) Sacs de sport.

Classe 24

- (10) Essuie-mains.

Classe 25

- (11) Vêtements de sport; manteaux; chapeaux; vestes; tenues de karaté; uniformes d'arts martiaux; vestes d'extérieur; uniformes de sport.

(12) Vêtements tout-aller; vêtements pour enfants; chemises pour enfants; chemises pour hommes; cravates; chemises; chandails molletonnés; chemisiers pour femmes.

Classe 26

(13) Écussons brodés pour uniformes d'arts martiaux.

Classe 27

(14) Tapis de karaté.

Classe 28

(15) Coussins de frappe pour le karaté; protège-tibias de karaté; cibles de frappe de karaté; cibles de frappe pour le karaté.

(16) Gants de karaté.

Services

Classe 35

(1) Services d'association pour la promotion des intérêts des experts en karaté Goju Ryu.

Classe 41

(2) Édition de livres; entraînement dans le domaine du sport; tenue de cours d'entraînement physique; rédaction de manuels pédagogiques; entraînement physique; clubs de santé; cours de karaté; enseignement des arts martiaux; exploitation d'écoles d'arts martiaux; éducation physique; enseignement de l'exercice physique; publication de livres; publication de manuels scolaires; enseignement sportif dans le domaine du karaté; enseignement de l'entraînement physique.

(3) Publication de livres et de revues électroniques en ligne.

(4) Réservation de salles de divertissement; réservation de sièges pour des spectacles et des événements sportifs; arbitrage de compétitions sportives; organisation de démonstrations de karaté; tests pédagogiques normalisés; réservation de billets et de sièges pour événements récréatifs, sportifs et culturels.

Numéro de la demande 1,820,289

Date de production 2017-01-27

Langue de la demande Anglais

DÉTAILS DU REQUÉRANT ET DE L'AGENT

Requérant

Amazon Technologies, Inc.
410 Terry Ave N
Seattle, WA 98109
UNITED STATES OF AMERICA

Agent

CLARK WILSON LLP
900 - 885 WEST GEORGIA STREET,
VANCOUVER, BRITISH COLUMBIA, V6C3H1

DÉTAILS DE LA MARQUE DE COMMERCE

BETTER WITH PRIME

Type de la marque de commerce

Caractères standard

Produits

Classe 03

(1) Nettoyants domestiques, nommément produits nettoyants tout usage, nettoyants à vitres, nettoyants à tapis, nettoyants pour le four et nettoyants pour tissus; savons à usage domestique et personnel ainsi que détergents ménagers; gel de douche et de bain; bain moussant; produits de soins de la peau non médicamenteux; crème à mains; lotion pour le corps; produits de soins capillaires; parfums et eaux de Cologne; déodorants à usage personnel; cosmétiques; lingettes jetables pour la maison non imprégnées de produits ni de composés chimiques.

Classe 05

(2) Aliments pour bébés; couches pour bébés; suppléments alimentaires pour la santé et le bien-être en général; suppléments alimentaires pour favoriser la perte de poids; suppléments alimentaires, nommément vitamines et minéraux, ainsi que préparations de vitamines et de minéraux; suppléments alimentaires en capsules pour la santé et bien-être en général; suppléments alimentaires en capsules pour favoriser la perte de poids; suppléments vitaminiques; vitamines; nettoyants domestiques, nommément produits nettoyants antibactériens tout usage, antibactériens en vaporisateur, lingettes désinfectantes antibactériennes jetables, détergent à lessive antibactérien, nettoyants antibactériens pour la cuisine, nettoyants désinfectants pour la salle de bain et nettoyants désinfectants pour cuvettes de toilette.

Classe 09

(3) Contenu et publications numériques téléchargeables, en l'occurrence livres, magazines, périodiques, brochures, revues, bulletins d'information, journaux, livres audio numériques, vidéos musicales numériques et enregistrements audiovisuels et numériques d'émissions de télévision et de films dans les domaines suivants : art, biographies, affaires, enfants et jeunes adultes, humour, bandes dessinées, oeuvres dramatiques, économie, éducation, divertissement, fiction, finance, aliments, géographie, histoire, droit, mode de vie, littérature, médecine, musique, non-fiction, romans, politique, religion, rencontres amoureuses, science, science-fiction, technologie, initiative personnelle, spiritualité, sport et voyage; logiciels de commerce électronique permettant aux utilisateurs de voir, de sélectionner et d'acheter des produits et des services par un réseau informatique mondial; logiciels pour la lecture en continu de films, d'émissions de télévision,

d'enregistrements vidéo numériques, nommément de publicités et d'émissions de nouvelles, ainsi que de musique; logiciels pour la lecture de codes à barres et la comparaison de prix; logiciels pour la création et la consultation d'évaluations, de critiques, et de recommandations de produits et de services publiées par les utilisateurs, à usage commercial; logiciels pour les paiements mobiles, nommément logiciels permettant de payer des produits et des services au moyen de téléphones mobiles, de téléphones intelligents, d'ordinateurs tablettes, de lecteurs de livres électroniques, d'assistants numériques personnels et de montres intelligentes; jeux informatiques; jeux vidéo; jeux électroniques téléchargeables; jeux de réalité virtuelle; logiciels moteurs de recherche; ordinateurs; matériel informatique; périphériques d'ordinateur, nommément claviers, moniteurs, haut-parleurs, imprimantes, souris, microphones, appareils photo et caméras numériques, caméras Web, numériseurs d'images, lecteurs de disque, clés USB et cartes mémoire flash vierges; lecteurs de livres électroniques; téléphones; téléphones mobiles; boîtiers décodeurs; appareils photo et caméras; claviers d'ordinateur; claviers pour téléphones mobiles; claviers multifonctions; souris, nommément souris d'ordinateur; tapis de souris; stylos électroniques; casques d'écoute; écouteurs; microphones; micros-casques pour utilisation avec des téléphones mobiles et des ordinateurs; étuis pour téléphones mobiles; étuis pour ordinateurs; étuis d'appareil photo et de caméra; étuis à CD; étuis à DVD; sacs et étuis spécialement conçus pour les ordinateurs portatifs, les téléphones mobiles, les lecteurs de livres électroniques et les ordinateurs tablettes; protecteurs d'écran, nommément protecteurs d'écran constitués de plastique pour utilisation avec des appareils électroniques portatifs; protecteurs d'écran, nommément films protecteurs pour assombrir et protéger la confidentialité pour appareils électroniques, nommément ordinateurs portatifs, téléphones mobiles, lecteurs de livres électroniques et tablettes; câbles électriques; câbles audio; câbles vidéo; câbles de données; batteries pour ordinateurs portatifs, téléphones mobiles, lecteurs de livres électroniques et ordinateurs tablettes; piles et batteries pour appareils photo et caméras; piles et batteries à usage général; chargeurs de batterie pour ordinateurs portatifs, téléphones mobiles, lecteurs de livres électroniques, ordinateurs tablettes et appareils photo et caméras; adaptateurs électriques, nommément fiches d'adaptation; rallonges électriques; connecteurs et adaptateurs de bloc d'alimentation; limiteurs de surtension; antennes, nommément antennes de télévision, antennes de voiture, antennes de téléphone cellulaire, antennes de radio, antennes de satellite; supports de données magnétiques et optiques vierges, nommément disques magnétiques vierges et disques optiques vierges; supports spécialement conçus pour les appareils numériques personnels, en l'occurrence les téléphones mobiles, les cadres numériques pour photos, les ordinateurs tablettes, les haut-parleurs; les lecteurs audio, nommément les lecteurs de CD, les lecteurs de musique numérique, les lecteurs MP3, les lecteurs MP4 et les tourne-disques; haut-parleurs; fils de haut-parleur, nommément fils électriques pour haut-parleurs; interphones de surveillance de bébés; cadres numériques pour photos; caméras Web; appareils de navigation par GPS, nommément système mondial de localisation (GPS) composé d'ordinateurs, de logiciels, d'émetteurs, de récepteurs et de dispositifs d'interface réseau; micros-casques pour utilisation avec des consoles de jeu.

Classe 14

(4) Chaînes porte-clés en cuir.

Classe 16

(5) Papier; articles en papier, nommément papier d'impression, papeterie; carton; publications imprimées, nommément livres, magazines, périodiques, brochures, revues, bulletins d'information et journaux dans les domaines suivants : art, biographies, affaires, enfants et jeunes adultes, humour, bandes dessinées, oeuvres dramatiques, économie, éducation, divertissement, fiction, finance, aliments, géographie, histoire, droit, mode de vie, littérature, médecine, musique, non-fiction, romans, politique, religion, rencontres amoureuses, science, science-fiction, technologie,

initiative personnelle, spiritualité, sport et voyage; livres, magazines, périodiques imprimés, brochures, revues, bulletins d'information, dans les domaines suivants : art, biographies, affaires, enfants et jeunes adultes, humour, bandes dessinées, oeuvres dramatiques, économie, éducation, divertissement, fiction, finance, aliments, géographie, histoire, droit, mode de vie, littérature, médecine, musique, non-fiction, romans, politique, religion, rencontres amoureuses, science, science-fiction, technologie, initiative personnelle, spiritualité, sport et voyage; journaux; autocollants; calendriers; affiches; papier-cadeau; étiquettes-cadeaux en papier; cartes-cadeaux non magnétiques; chèques-cadeaux imprimés; étuis et boîtes à stylos et à crayons; étuis pour articles de papeterie; instruments d'écriture, stylos, crayons, gommes à effacer, marqueurs à pointe feutre, marqueurs à pointe en fibre, surligneurs, marqueurs, crayons à dessiner, surligneurs; taille-crayons; signets; porte-stylos, plumiers à stylos, corbeilles à courrier, porte-lettres, supports à courrier, serre-livres; porte-documents; porte-documents; pochettes pour instruments d'écriture; reliures à anneaux, reliures, cartes géographiques, étiquettes d'adresse, carnets d'adresses, étiquettes en papier; carnets de rendez-vous, semainiers, calendriers sous-main, organisateurs personnels, tableaux d'affichage; blocs de papier, nommément blocs de papier à écrire; porte-cartes professionnelles de bureau; supports à documents et autres articles de rangement de documents de bureau; dévidoirs de ruban adhésif pour le bureau et la maison; serviettes de table et sacs en papier jetables; essuie-tout; serviettes de table en papier, nappes en papier; pinces à billets.

Classe 18

(6) Cuir et similicuir; bagages; étiquettes à bagages; malles pour documents; sacs d'entraînement; sacs de sport; sacs de plage; malles; étuis pour cartes professionnelles; étuis porte-clés; malles; sacs de voyage; sacs à main; porte-monnaie; sacs banane; sacs de transport tout usage; fourre-tout; sacs à bandoulière; sacs à dos; porte-monnaie; sacs à cosmétiques vendus vides; portefeuilles; parapluies et parasols; parasols de plage.

Classe 20

(7) Surfaces de travail portatives; surmatelas.

Classe 21

(8) Linges à vaisselle.

Classe 24

(9) Tissus de lin; linge de table; linge de lit; linge de toilette; linge de maison; linge de cuisine; serviettes en textile; serviettes de bain; serviettes de plage; napperons en textile; couvertures de lit et jetés; édredons; couvre-lits; couettes; couvertures en tricot; couettes; taies d'oreiller; couvre-oreillers; draps; bandes protectrices pour lits d'enfant; couvertures pour bébés; tours pour lits d'enfant; jetés pour animaux de compagnie; rideaux; rideaux de douche; tentures; décorations murales en tissu; drap feutré; velours; tissus.

Classe 25

(10) Vêtements, nommément blouses, chemises, tee-shirts, chandails molletonnés, pantalons, jeans, pantalons sport, shorts, jupes, tuniques, débardeurs, robes, chandails, foulards, vestes, manteaux, imperméables, bandeaux de mode, chapeaux, ceintures, lingerie, chaussettes, gants, bonneterie et combinaisons pour nourrissons; articles chaussants, nommément chaussures, sandales, bottes, pantoufles, chaussures à talons et articles chaussants de sport; couvre-chefs, nommément casquettes et visières; articles pour le cou, nommément cravates; vêtements de ski; vêtements imperméables; vêtements de nuit; vêtements de bain; vêtements de tennis; vêtements de plage; vêtements pour nourrissons; sous-vêtements; vêtements d'intérieur.

Classe 29

(11) Viande; poisson non vivant; volaille et gibier; extraits de viande; fruits et légumes en conserve, congelés, séchés et compotés; gelées, confitures, compotes; oeufs; lait; boissons lactées et boissons lactées composées principalement de lait; huiles et graisses alimentaires; soupes; plats préemballés composés principalement de viande, de volaille, de produits de la mer ou de légumes; grignotines à base de noix, grignotines à base de fruits, grignotines à base de viande et grignotines à base de pomme de terre; laits fouettés, nommément laits fouettés et boissons fouettées protéinées; barres-collations à base de fruits et de noix enrobées de chocolat; barres-collations à base de noix et de graines; barres-collations à base de noix et de fruits séchés; barres-collations à base de noix; barres-collations à base de graines; fond de poulet; lait de soya; lait de riz pour utilisation comme succédané de lait; blancs d'oeuf; succédanés d'oeuf; beurre; succédanés de beurre; beurre d'arachide; tartinades de fruits; noix transformées et écalées; barres alimentaires à base de fruits transformés et de noix; barres alimentaires à base de noix et de graines; enduit de cuisson à base d'huile en vaporisateur; fruits transformés en conserve; légumes transformés en conserve; légumes en conserve; salades préparées, sauf les salades de macaronis, de riz et de pâtes alimentaires; charqui; fromage; tartinades au fromage; succédanés de fromage; trempettes au fromage; trempettes; boissons alimentaires à base de produits laitiers; colorant à café sans produits laitiers; produits laitiers, sauf la crème glacée, le lait glacé et le yogourt glacé; crème sure; yogourt; mélange montagnard composé principalement de noix transformées, et comprenant aussi des fruits séchés; mélange montagnard composé principalement de noix transformées, de graines, de fruits séchés et contenant aussi du chocolat.

Classe 30

(12) Café, thé, cacao et succédané de café; boissons à base de café, de cacao, de chocolat et de thé; riz; tapioca et sagou; farine à base de céréales; pain, pâtisseries et confiseries à base de sucre; glaces; sucre, miel, mélasse; levure, levure chimique; sel; moutarde; vinaigre; épices; assaisonnements; aromatisants, nommément extraits pour utilisation comme aromatisants alimentaires, nommément extraits de cacao, extraits de café, extraits de malt, extraits de thé et extraits de levure; glace; biscuits; chocolat; bonbons; pâtes alimentaires; farine; céréales transformées, nommément céréales de déjeuner, céréales prêtes à manger; barres de céréales; granola, nommément barres granola et grignotines à base de granola; sauces, nommément compote de pommes, sauce barbecue, sauce au fromage, sauce chili, sauce au chocolat, sauce au poisson, sauce aux fruits, sauce au jus de viande, sauce épicée, sauce à la viande, sauce à pizza, sauce pour salades, sauce sloppy joe, sauce à spaghettis, sauce aux piments rouges sriracha, sauce tartare et sauce Worcestershire; condiments, nommément sauce poivrée, ketchup; produits de boulangerie-pâtisserie, nommément pain, biscuits secs, petits pains, gâteaux, biscuits, muffins, pâtisseries, tartes et scones; grains de confiserie pour la cuisine; maïs éclaté; bretzels; croustilles à base de céréales; plats principaux préparés composés principalement de pâtes ou de riz; gaufres congelées; mayonnaise; sandwiches; confiseries glacées; crème glacée; yogourt glacé; grignotines à base de blé; mélanges de grignotines composés principalement de bretzels et de maïs éclaté; mélanges de grignotines composés principalement de craquelins; grignotines à base de riz; grignotines à base de céréales; grignotines à base de céréales; grignotines à base de blé; grignotines à base de maïs, grignotines à base de riz; grignotines de granola; grignotines à base de café; mélange montagnard composé principalement de granola et contenant aussi des noix transformées; mélange montagnard composé principalement de musli et contenant aussi des fruits séchés, du chocolat et des noix transformées.

Classe 31

(13) Herbes fraîches; fruits, noix et légumes frais; céréales non transformées; noix non transformées; nourriture pour animaux de compagnie; gâteries comestibles pour animaux de compagnie; aliments pour le bétail; graines pour oiseaux; litière pour animaux; plantes et arbres

vivants; feuillage décoratif naturel; plantes séchées décoratives; fleurs naturelles; plantes en pot, nommément plantes vivantes en pot; paillis de bois; pelouse et gazon, nommément semences de gazon et gazon naturel; couronnes de fleurs naturelles; arbres de Noël naturels; bois d'oeuvre brut; semences à planter, semences agricoles, semences, graines de fruits, graines de plantes, graines de fleurs, graines de blé, semences de gazon; appâts vivants; bétail, nommément bovins, chèvres, chevaux, chiens, chats, moutons et porcs; volaille vivante.

Classe 32

(14) Boissons aux fruits; jus de fruits; jus de légumes; boissons à base d'eau; eaux minérales et gazeuses; boissons gazeuses; boissons énergisantes; boissons non alcoolisées contenant des fruits; bière; sirops ou poudres pour faire des boissons gazeuses; préparations pour cocktails non alcoolisés; sirops, concentrés et poudres pour faire des boissons gazeuses ou des boissons aromatisées au thé.

Classe 33

(15) Vin; saké; bourbon, brandy, gin, rhum, scotch, téquila, whiskey, vodka; préparations pour cocktails alcoolisés.

Services

Classe 35

(1) Services de magasin de vente au détail de divers biens de consommation de tiers, nommément services de grand magasin de détail, services de dépanneur de détail et services d'épicerie de détail; services de magasin de vente au détail en ligne de divers biens de consommation de tiers, nommément services de grand magasin de détail en ligne, services de dépanneur de détail en ligne et services d'épicerie de détail en ligne; services de magasin de vente au détail et de vente au détail en ligne de divers biens de consommation et biens commerciaux, nommément services de grand magasin de détail et de grand magasin de détail en ligne, services de dépanneur de détail et de dépanneur de détail en ligne et services d'épicerie de détail et d'épicerie de détail en ligne; services de programme de fidélisation de la clientèle aux fins commerciales, promotionnelles et publicitaires comprenant des récompenses, à savoir des services d'expédition à prix réduit, un accès anticipé à des rabais et à des offres au détail, un accès anticipé à des livres et à d'autres publications à des fins d'achat, des services de stockage de photos et de musique en ligne à prix réduit et des services de lecture en continu de musique et de contenu vidéo à prix réduit; services de vente au détail, nommément administration d'un programme de fidélisation de la clientèle permettant aux participants d'obtenir des rabais sur des services d'expédition, un accès anticipé à des rabais et à des offres au détail, un accès anticipé à des livres et à d'autres publications à des fins d'achat, des services de stockage de photos et de musique en ligne à prix réduit et des services de lecture en continu de musique et de contenu vidéo à prix réduit; programmes d'expédition à prix réduit pour membres, nommément services aux membres d'un club, en l'occurrence offre de rabais sur l'expédition aux membres dans le domaine des biens de consommation; exploitation de marchés en ligne pour les vendeurs et les acheteurs de produits et de services; offre d'information sur des biens de consommation par Internet ou par d'autres réseaux informatiques ou de télécommunication; offre d'une base de données consultable en ligne dans le domaine des biens de consommation contenant de l'information sur les prix, les produits et les critiques; publicité des produits et des services de tiers; création de stratégies et de concepts de marketing pour des tiers; élaboration de campagnes promotionnelles pour des tiers.

Classe 38

(2) Diffusion en continu de musique, de livres audio, de photos, d'images numériques, de films, d'émissions de télévision et de jeux vidéo par un réseau informatique mondial; transmission électronique de données, notamment de fichiers multimédias téléchargeables transmis en continu combinant de la vidéo, de l'animation et des sons dans les domaines suivants : art, biographies, nouvelles économiques, développement des enfants et des jeunes, spectacles d'humour, bandes dessinées, représentations dramatiques devant public, économie, éducation des jeunes enfants, éducation préscolaire, enseignement primaire, enseignement secondaire, enseignement postsecondaire, formation des adultes, films, émissions de télévision, livres audio, sport, jeux vidéo, fiction, nouvelles financières, aliments, géographie, histoire, droit, gestion du mode de vie personnel, littérature, médecine, musique, non-fiction, romans, politique, religion, rencontres amoureuses, science, science-fiction, informatique, initiative personnelle, spiritualité, sport et voyage par des réseaux informatiques, des réseaux de communication sans fil et Internet; diffusion audionumérique de créations orales, de musique, de spectacles d'humour, de concerts et d'émissions de radio sur Internet; diffusion de musique numérique par transmission électronique; offre d'accès à des sites Web de musique numérique sur Internet; vidéodiffusion de concerts, d'émissions de télévision, de films, de jeux vidéo ainsi que de webémissions de sport et de nouvelles par Internet; transmission et diffusion en continu électroniques de contenu de divertissement et de contenu éducatif numériques pour des tiers par des réseaux informatiques mondiaux et locaux, notamment de livres audionumériques, d'images numériques, de livres, de photos, de vidéos musicales numériques, de films, d'émissions de télévision, de jeux vidéo et d'oeuvres littéraires; services de transmission par télévision sur IP; transmission électronique d'émissions d'information par Internet; services de transmission par vidéo à la demande; services de webdiffusion de contenu radiophonique et télévisuel par Internet; transmission de messages par voie électronique, notamment services de messagerie numérique sans fil; services de courriel et de messagerie, notamment transmission de courriels et de messages texte numériques; baladodiffusion de musique, de livres audio, d'émissions de télévision, de spectacles d'humour, d'émissions de sport et d'émissions d'information; offre de lignes de bavardage sur Internet; offre de bavardoirs sur Internet; offre de forums en ligne pour la transmission de messages entre utilisateurs d'ordinateur; transmission électronique de fichiers de photo numériques entre utilisateurs d'Internet.

Classe 39

(3) Transport, entreposage, expédition et livraison de marchandises par camion, voiture, fourgon, train et voie aérienne; offre d'information dans le domaine du transport par un site Web; location de conteneurs d'entreposage; location de boîtes aux lettres; organisation de voyages pour des tiers, notamment agences de réservation de voyages et organisation de circuits touristiques; clubs de voyage; offre d'information et de commentaires sur les voyages par un site Web.

Classe 41

(4) Offre de films et d'émissions de télévision non téléchargeables par un service de vidéo à la demande; services de location de films, de cassettes vidéo et de DVD; offre de musique et d'information préenregistrées non téléchargeables dans le domaine de la musique ainsi que de commentaires et d'articles sur la musique, tous en ligne par un réseau informatique mondial; services de divertissement, à savoir présentation de concerts et de prestations de musique devant public; édition de livres; édition de publications électroniques; offre de publications électroniques non téléchargeables, à savoir de livres, de magazines, de périodiques, de brochures, de revues, de bulletins d'information, de journaux, dans les domaines suivants : art, biographies, affaires, enfants et jeunes adultes, humour, bandes dessinées, oeuvres dramatiques, économie, éducation, divertissement, fiction, finance, aliments, géographie, histoire, droit, mode de vie, littérature,

médecine, musique, non-fiction, romans, politique, religion, rencontres amoureuses, science, science-fiction, technologie, initiative personnelle, spiritualité, sport et voyage; prêt de livres et d'autres publications; location de livres; publication de critiques; offre d'évaluations, de critiques et de recommandations d'utilisateurs concernant des événements et des activités dans le domaine du divertissement, notamment du cinéma, des émissions de télévision, de la musique, des livres audio, des spectacles d'humour, du sport et des jeux vidéo par un site Web; offre d'évaluations, de critiques et de recommandations d'utilisateurs concernant des événements et des activités dans le domaine de l'éducation, notamment de l'éducation des jeunes enfants, de l'enseignement préscolaire, primaire, secondaire et postsecondaire et de la formation des adultes, par un site Web; offre d'évaluations et de critiques d'émissions de télévision, de films, de vidéos, de musique, de scénarios, de livres et de jeux vidéo; services de divertissement, notamment recommandation d'émissions de télévision, de musique, de vidéos, de jeux vidéo, de contenu humoristique et de créations orales à partir de données générées par les utilisateurs; offre d'information de divertissement dans les domaines du cinéma, des émissions de télévision, de la musique, des livres audio, des spectacles d'humour, du sport et des jeux vidéo; organisation de concours et de loteries promotionnelles; hébergement de loteries promotionnelles et de concours promotionnels pour des tiers.

Classe 42

(5) Services de stockage de données électroniques, notamment services de fournisseur d'infonuagique pour le stockage général de données électroniques pour des tiers; stockage électronique d'enregistrements vidéo numériques, notamment d'émissions de télévision, de films, de jeux vidéo, de musique et d'images numériques; offre de logiciels non téléchargeables permettant aux utilisateurs de téléverser, de regarder et de télécharger des enregistrements vidéo numériques d'émissions de télévision et de films, des photos et de la musique numériques par un site Web.

Classe 43

(6) Services de restaurant; restaurants offrant la livraison à domicile; réservation de restaurants; préparation d'aliments; services d'approvisionnement de bureaux en café; services de planification des repas sur abonnement par un site Web; services d'information sur les restaurants; réservation de chambres d'hôtel pour les voyageurs; réservation d'hébergement temporaire, notamment offre de services de réservation de chambres et de réservation d'hôtels; offre de critiques en ligne de restaurants, de bars et d'hôtels; offre d'information sur l'hébergement temporaire; offre d'information, de nouvelles et de commentaires dans le domaine de la restauration; offre d'une base de données en ligne d'information sur des recettes et la cuisine; location de linge de lit et de linge de toilette; location de petits appareils de cuisine; location de chaises de plage, de serviettes et de parasols à usage récréatif; location d'équipement de bar; offre de salles de conférence.

Revendications

Date de priorité de production: 02 août 2016, Pays ou Bureau: ÉTATS-UNIS D'AMÉRIQUE, demande no: 87124336 en liaison avec le même genre de produits et en liaison avec le même genre de services

Numéro de la demande 1,822,196

Date de production 2017-02-09

Langue de la demande Anglais

DÉTAILS DU REQUÉRANT ET DE L'AGENT

Requérant

Jackalope TMS Limited
First Floor, 6-7 The Market Place
Devizes, Wiltshire SN101HT
UNITED KINGDOM

Agent

MOFFAT & CO.
P.O. Box 2088, Station D, Ottawa, ONTARIO,
K1P5W3

DÉTAILS DE LA MARQUE DE COMMERCE

MIKE SNOW

Type de la marque de commerce

Mot

Autorisation pour l'emploi

Le consentement de Pontus Winnberg a été déposé.

Produits

Classe 09

(1) Supports numériques, nommément DVD préenregistrés contenant de la musique, des prestations de musique, des photos, des dessins, des images et de l'information, des critiques et des entrevues dans les domaines de la musique et des arts du spectacle, nommément de la danse, du théâtre, de la musique, de la voix, des films et de la télévision, ainsi que de l'industrie du divertissement, nommément des films, des documentaires, des films d'animation, des artistes, des interprètes, des danseurs, des écrivains, des animateurs, des musiciens, des techniciens, des gestionnaires, des agents, des producteurs, des distributeurs, des critiques et des commentateurs.

(2) Disques de vinyle contenant de la musique; CD de musique préenregistrés; supports numériques, nommément enregistrements audio et vidéo ainsi que fichiers audio et vidéo téléchargeables contenant de la musique, des prestations de musique, des photos, des dessins, des images et de l'information, des critiques et des entrevues dans les domaines de la musique et des arts du spectacle, nommément de la danse, du théâtre, de la musique, de la voix, des films et de la télévision, ainsi que de l'industrie du divertissement, nommément des films, des documentaires, des films d'animation, des artistes, des interprètes, des danseurs, des écrivains, des animateurs, des musiciens, des techniciens, des gestionnaires, des agents, des producteurs, des distributeurs, des critiques et des commentateurs.

(3) Housses pour tourne-disques.

Classe 14

(4) Chaînes porte-clés.

Classe 16

(5) Affiches.

Classe 18

(6) Fourre-tout.

Classe 21

(7) Grandes tasses.

Classe 24

(8) Drapeaux en textile.

Classe 25

(9) Tee-shirts, chemises, pulls d'entraînement et chandails.

(10) Chaussettes.

(11) Bandanas.

(12) Vêtements, nommément débardeurs, casquettes, chapeaux, pantalons d'entraînement, shorts, pantalons-collants et vestes.

Services**Classe 38**

(2) Services de divertissement, nommément offre d'accès à un site Web de musique et de prestations de musique non téléchargeables, d'information et d'information sur les billets concernant les prestations de musique et les prestations par des musiciens, ainsi que d'information, de critiques, d'entrevues et d'extraits audio et vidéo dans les domaines de la musique, des arts du spectacle et de l'industrie du divertissement pouvant être distribués par un réseau informatique mondial, par des réseaux portatifs et sans fil, par la diffusion, nommément à la télévision, à la radio et par câble.

Classe 41

(1) Divertissement, en l'occurrence prestations de musique devant public; prestations visuelles et sonores devant public par des musiciens; information et information sur les billets concernant les prestations de musique et les prestations par des musiciens, ainsi qu'information, critiques, entrevues et extraits audio et vidéo dans les domaines de la musique, des arts du spectacle et de l'industrie du divertissement pouvant être distribués par un réseau informatique mondial, par des réseaux portatifs et sans fil, par la diffusion, nommément à la télévision, à la radio et par câble.

Revendications

Date de priorité de production: 16 août 2016, Pays ou Bureau: ÉTATS-UNIS D'AMÉRIQUE, demande no: 87/146,573 en liaison avec le même genre de services; 22 août 2016, Pays ou Bureau: ÉTATS-UNIS D'AMÉRIQUE, demande no: 87/146,555 en liaison avec le même genre de produits (1); 22 août 2016, Pays ou Bureau: ÉTATS-UNIS D'AMÉRIQUE, demande no: 87/146,566 en liaison avec le même genre de produits (2), (9), (10), (11), (12)

Numéro de la demande 1,824,983

Date de production 2017-02-28

Langue de la demande Anglais

DÉTAILS DU REQUÉRANT ET DE L'AGENT

Requérant

Dr. Michael Goldstein Dentistry Professional
Corp.
3883 Rutherford Road #B-9
Woodbridge
ONTARIO
L4L9R8

Agent

RIDOUT & MAYBEE LLP
250 University Avenue, 5th Floor, Toronto,
ONTARIO, M5H3E5

DÉTAILS DE LA MARQUE DE COMMERCE

Type de la marque de commerce

Dessin

Représentation visuelle



Services

Classe 44

Services d'orthodontie.

Numéro de la demande 1,829,333

Date de production 2017-03-24

Langue de la demande Anglais

DÉTAILS DU REQUÉRANT ET DE L'AGENT

Requérant

LULULEMON ATHLETICA CANADA INC.
1818 Cornwall Avenue
Vancouver
BRITISH COLUMBIA
V6J1C7

Agent

DAVID S. LIPKUS
(KESTENBERG SIEGAL LIPKUS LLP), 65
Granby Street, Toronto, ONTARIO, M5B1H8

DÉTAILS DE LA MARQUE DE COMMERCE

THIS IS YOGA

Type de la marque de commerce

Mot

Désistement

Le droit à l'emploi exclusif du mot YOGA en dehors de la marque de commerce n'est pas accordé.

Produits

Classe 25

Vêtements, notamment tee-shirts, chemises, débardeurs, chandails molletonnés, chandails, pantalons, pantalons molletonnés, shorts, jupes, robes, vestes, manteaux, gilets, sous-vêtements, vêtements de dessous, chaussettes, combinés, maillots, collants, leggings, jambières; couvre-chefs, notamment chapeaux, casquettes, tuques, visières, bandeaux, bandanas, ainsi que soutiens-gorge; accessoires vestimentaires, notamment ceintures, foulards, châles, étoles, manches d'appoint, mitaines, gants.

Services

Classe 35

(1) Services de magasin de vente au détail de vêtements, d'articles vestimentaires, d'accessoires de sport, notamment de ce qui suit : tapis de yoga, sangles de tapis de yoga, serviettes de yoga, bouteilles d'eau, rouleaux de mousse, couvre-chefs, chaussettes, matériel de yoga, équipement de sport, sacs, sacs à dos, fourre-tout, DVD préenregistrés sur des sujets ayant trait à des cours de yoga, à la philosophie du yoga, à l'exercice et au mode de vie sain; services de magasin de vente au détail en ligne de vêtements, d'articles vestimentaires, d'accessoires de sport, notamment de ce qui suit : tapis de yoga, sangles de tapis de yoga, serviettes de yoga, bouteilles d'eau, rouleaux de mousse, couvre-chefs, chaussettes, matériel de yoga, équipement de sport, sacs, sacs à dos, fourre-tout, DVD préenregistrés sur des sujets ayant trait à des cours de yoga, à la philosophie du yoga, à l'exercice et au mode de vie sain.

Classe 41

(2) Tenue de cours dans les domaines de la méditation, de la vie en pleine conscience, de la bonne condition physique, du mode de vie sain en général, de la santé physique et mentale, du yoga et de l'exercice; offre d'information, d'enseignement et de formation dans les domaines de la bonne condition physique, du yoga et de l'exercice; offre d'enseignement et de formation dans les

domaines de la méditation, de la vie en pleine conscience, de la bonne condition physique, du mode de vie sain en général, de la santé physique et mentale, du yoga et de l'exercice; offre d'information et de conseils dans les domaines de la bonne condition physique, du yoga et de l'exercice par un site Web; offre d'information, d'enseignement et de formation interactifs en ligne dans les domaines de la bonne condition physique, du yoga et de l'exercice; offre d'enseignement et de formation interactifs en ligne dans les domaines de la méditation, de la vie en pleine conscience, de la bonne condition physique, du mode de vie sain en général, de la santé physique et mentale, du yoga et de l'exercice; services de divertissement, à savoir organisation d'évènements de divertissement sociaux communautaires ayant trait à la méditation, à la vie en pleine conscience, à la bonne condition physique, au yoga et à l'exercice; services de divertissement, nommément offre de de présentations audio et vidéo d'information, d'enseignement et de formation dans les domaines de la méditation, de la vie en pleine conscience, de la bonne condition physique, du mode de vie sain en général, de la santé physique et mentale, du yoga et de l'exercice; services de divertissement, à savoir organisation d'évènements de divertissement sociaux communautaires ayant trait à la bonne condition physique, à la méditation, aux festivals communautaires et à la vie en pleine conscience.

Numéro de la demande 1,830,537

Date de production 2017-03-31

Langue de la demande Anglais

DÉTAILS DU REQUÉRANT ET DE L'AGENT

Requérant

ISAGRI
avenue des Censives
F-60000 Beauvais-Tille
FRANCE

Agent

GOWLING WLG (CANADA) LLP
SUITE 2600, 160 ELGIN STREET, OTTAWA,
ONTARIO, K1P1C3

DÉTAILS DE LA MARQUE DE COMMERCE

GEOFOLIA

Type de la marque de commerce

Caractères standard

Produits

Classe 09

Logiciels, nommément logiciels pour la gestion de bases de données, logiciels de traitement de texte, logiciels pour utilisation dans les domaines de l'agriculture, de la viticulture, de la gestion de troupeaux, de parcelles de fermes ainsi que de lots et de parcelles agricoles de terrain, logiciels de comptabilité, logiciels pour la gestion d'entreprises agricoles et rurales, logiciels pour la gestion de domaines et de biens privés, logiciels de finance, nommément logiciels pour la gestion et l'automatisation d'infrastructures infonuagiques, logiciels pour la gestion d'un réseau de centre de données, logiciels pour l'exploitation d'un réseau de centre de données; logiciels d'évaluation et d'analyse de données au moyen de l'apprentissage automatique, logiciels d'aménagement de fermes.

Services

Classe 42

Logiciels-services pour la gestion de bases de données et la comptabilité, logiciels-services dans les domaines de la finance, de la comptabilité, de l'élevage, de l'aménagement de fermes, de l'agriculture, de la viticulture, des parcelles de fermes, ainsi que des lots et des parcelles agricoles de terrain de la gestion d'entreprises agricoles et rurales, de la gestion de domaines et de biens privés, nommément logiciels-services pour le traitement de texte, logiciels-services pour utilisation dans les domaines de l'agriculture, de la viticulture, des parcelles de fermes ainsi que des lots et des parcelles agricoles de terrain, logiciels-services pour la gestion d'entreprises agricoles et rurales, logiciels-services pour la gestion de domaines et de biens privés, la finance, nommément logiciels-services (SaaS) dans les domaines des logiciels de gestion des revenus et de comptabilité, des logiciels d'aménagement de fermes. .

Numéro de la demande 1,842,242

Date de production 2017-06-13

Langue de la demande Anglais

DÉTAILS DU REQUÉRANT ET DE L'AGENT

Requérant

Honeycomb Worldwide Inc.
1235 Bay Street
Suite 802
Toronto
ONTARIO
M5R3K4

Agent

HEER LAW
25 Adelaide Street East, Suite 1000, Toronto,
ONTARIO, M5C3A1

DÉTAILS DE LA MARQUE DE COMMERCE

XTALKS

Type de la marque de commerce

Mot

Services

Classe 35

(1) Offre de services de marketing et de publicité aux fournisseurs de services et aux marchands dans les communautés en ligne, nommément services de publicité et de marketing par la diffusion de publicités en ligne pour des tiers par des réseaux de communication électroniques; services de consultation en marketing d'entreprise; compilation de répertoires d'entreprises; offre de services d'information en ligne sur les répertoires d'entreprises.

Classe 38

(2) Création de communautés en ligne, nommément services de bavardoir pour le réseautage social; transmission d'information à des auditoires au moyen de webinaires et de conférences virtuelles, nommément services de téléconférence et de vidéoconférence; diffusion en continu de vidéos et de webinaires par Internet dans les domaines de la technologie médicale, de la biotechnologie, de la gestion des affaires, de la science, des enjeux mondiaux, du développement de médicaments, de l'économie, de l'environnement, de la politique, des sciences humaines, du leadership, des politiques publiques, des questions sociales, des ressources humaines et des questions culturelles, pour susciter de nouvelles idées pour l'industrie, le milieu de l'éducation, le gouvernement, les sciences biologiques, l'alimentation, l'élaboration de dispositifs médicaux, les soins de santé, le voyage et le tourisme, la gestion de la vente au détail, la recherche médicale, la recherche en marketing, les ressources humaines et le public; offre de temps d'accès à un babillard électronique dans le domaine des offres d'emploi; offre d'un babillard électronique en ligne pour l'affichage d'offres d'emploi.

Classe 41

(3) Planification d'événements; offre de webinaires éducatifs non téléchargeables, de conférences et d'émissions audio préenregistrées dans les domaines de l'efficacité énergétique et de la gestion des services publics, de la fabrication sur mesure de produits, de la gestion de la chaîne logistique, des sciences biologiques, de la gestion financière et des placements, des politiques gouvernementales, des conseils juridiques, de la transformation des aliments et des boissons, de

la stratégie d'entreprise, des dispositifs médicaux, de la limitation des coûts reliés aux soins de santé, du voyage et du tourisme, de la gestion de la vente au détail et de l'utilisation de l'informatique dans la vente au détail, la recherche médicale, la gestion des ressources humaines et la gestion des entreprises écologiques, ainsi que distribution de documents écrits connexes en format électronique; organisation de conférences, de groupes de travail, de groupes de recherche et de congrès portant sur les sciences biologiques, la transformation des aliments et des boissons, les dispositifs médicaux, la recherche médicale, le milieu de l'éducation et les ressources humaines, la technologie médicale, l'informatique, la conception graphique, la gestion des affaires, les sciences de l'environnement, les programmes d'échange culturel, les enjeux mondiaux en matière d'environnement, l'économie, la protection de l'environnement, la politique, l'évaluation du rendement dans le domaine de la santé, la littérature, les tendances en leadership d'entreprise, les politiques publiques, la gestion des ressources humaines et les questions d'assimilation culturelle, pour susciter des idées nouvelles; production et diffusion de webinaires et de vidéos dans les domaines de la technologie médicale, de la biotechnologie, de la gestion des affaires, de la science, des enjeux mondiaux, du développement de médicaments, de l'économie, de l'environnement, de la politique, des sciences humaines, du leadership, des politiques publiques, des questions sociales, des ressources humaines et des questions culturelles, pour susciter des idées nouvelles pour l'industrie, le milieu de l'éducation, le gouvernement, les sciences biologiques, l'alimentation, l'élaboration de dispositifs médicaux, les soins de santé, les voyages et le tourisme, la gestion de la vente au détail, la recherche médicale, la recherche en marketing, les ressources humaines et le public.

Classe 42

(4) Transmission d'information à des auditoires au moyen de webinaires et de conférences virtuelles, nommément tenue de webinaires sur Internet; hébergement de ressources Web en ligne pour des tiers; hébergement de ressources Web en ligne et infonuagiques, nommément pour offrir des conférences éducatives, des conférences, des ateliers, des exposés, des webémissions ainsi que des émissions de télévision et de radio concernant la technologie, la conception, les affaires, la science, la culture, les enjeux mondiaux, la santé, l'économie, l'environnement, la politique, les sciences humaines, le leadership, les politiques publiques, les questions sociales, les ressources humaines et les questions culturelles dans le domaine du lancement d'idées nouvelles; services de médias numériques interactifs pour l'industrie, le milieu de l'éducation, le gouvernement, les sciences biologiques, l'alimentation, les dispositifs médicaux, la recherche et les secteurs des ressources humaines ainsi que le public, nommément hébergement d'une plateforme interactive et de logiciels en ligne non téléchargeables pour le téléversement, la publication, la présentation, l'affichage, le marquage, le partage et la transmission de messages, de commentaires, de contenu multimédia et de contenu autre créé par l'utilisateur, nommément de fichiers vidéo, de fichiers audio et de fichiers d'images, de photos, d'images, de textes et d'information.

Numéro de la demande 1,845,766

Date de production 2017-07-04

Langue de la demande Anglais

DÉTAILS DU REQUÉRANT ET DE L'AGENT

Requérant

ORTHOFIX S.R.L.
Via Delle Nazioni, 9
I-37012 Bussolengo (VR)
ITALY

Agent

ANDREWS ROBICHAUD
1673 Carling Avenue, Suite 215, Ottawa,
ONTARIO, K2A1C4

DÉTAILS DE LA MARQUE DE COMMERCE

Type de la marque de commerce

Dessin

Représentation visuelle



Produits

Classe 10

Appareils et instruments médicaux et chirurgicaux, nommément instruments médicaux et chirurgicaux pour la chirurgie orthopédique; implants et dispositifs de fixation orthopédiques, nommément implants osseux orthopédiques, implants articulaires orthopédiques et implants de fixation osseuse; dispositifs orthopédiques internes pour la fixation, l'alignement ou la stabilisation, nommément vis, plaques pour le traitement des déformations osseuses, des fractures et des lésions osseuses traumatiques; systèmes orthopédiques internes pour la fixation, l'alignement ou la stabilisation composés de plaques, de vis et de guides de visée, de pieds à coulisse pour la mesure, d'alésoirs progressifs, d'alésoirs, de trocars, de mèches de foret et de tournevis pour le traitement des déformations osseuses, des fractures et des lésions osseuses traumatiques; dispositifs et systèmes orthopédiques pour la fixation, la correction ou la stabilisation des os du pied ou de la cheville.

Revendications

Date de priorité de production: 02 février 2017, Pays ou Bureau: ITALIE, demande no: 302017000011428 en liaison avec le même genre de produits

Numéro de la demande 1,847,791

Date de production 2017-11-20

Langue de la demande Anglais

DÉTAILS DU REQUÉRANT ET DE L'AGENT

Requérant

Shoutpoint, Inc.
4695 MacArthur Court
Suite 930
Newport Beach, California 92660
UNITED STATES OF AMERICA

Agent

MARKS & CLERK
33 Yonge Street, , Suite 300, Toronto,
ONTARIO, M5E1G4

DÉTAILS DE LA MARQUE DE COMMERCE

VOXOLOGY

Type de la marque de commerce

Mot

Produits

Classe 09

Logiciels de télématique et de transmission informatique, nommément logiciels de messagerie numérique téléchargeables dans le domaine des logiciels de communication et de la transmission de la voix, de texte, de données, d'éléments graphiques, d'images, de messagerie audio et vidéo par Internet, par des réseaux de communication sans fil et par des réseaux de télécommunication.

Services

Classe 42

Logiciels-services (SaaS) de télématique dans le domaine des services de téléphonie informatisés par Internet, par des réseaux de communication sans fil et par des réseaux de télécommunication.

Revendications

Date de priorité de production: 24 mai 2017, Pays ou Bureau: ÉTATS-UNIS D'AMÉRIQUE, demande no: 87/462,824 en liaison avec le même genre de services

Numéro de la demande 1,855,887

Date de production 2017-09-05

Langue de la demande Anglais

DÉTAILS DU REQUÉRANT ET DE L'AGENT

Requérant

Star Television Productions Limited
Craigmuir Chambers, P.O. Box 71
Road Town, Tortola
VIRGIN ISLANDS (BRITISH)

Agent

BAKER & MCKENZIE LLP
BROOKFIELD PLACE, 181 BAY STREET,
SUITE 2100, P.O. BOX 874, TORONTO,
ONTARIO, M5J2T3

DÉTAILS DE LA MARQUE DE COMMERCE

FOR WHO YOU ARE

Type de la marque de commerce

Mot

Produits

Classe 09

Logiciels pour permettre le téléversement, la publication, la diffusion en continu, le marquage, la publication sur blogue et le partage de contenu audiovisuel, nommément de longs métrages, d'émissions de télévision, de vidéos musicales, de webémissions de nouvelles et de sport par Internet, par des réseaux de télématique câblés et par des réseaux de télématique sans fil pour la diffusion au grand public dans les domaines des jeux, du divertissement et des médias d'information; musique, divertissement vidéo et médias d'information téléchargeables; applications pour téléphones mobiles pour la lecture en continu de contenu de médias d'information, de divertissement, de jeu et de médias sociaux.

Services

Classe 35

(1) Publicité des produits et des services de tiers ainsi que services de promotion, nommément organisation de concours promotionnels pour les produits et les services de tiers à la télévision ainsi que publicité des produits et des services de tiers sur Internet, nommément marketing des produits et des services de tiers, services d'études de marché et d'information d'études de marché; services de divertissement, nommément organisation de concours promotionnels pour des tiers.

Classe 38

(2) Diffusion et transmission de films et d'émissions de télévision, d'émissions de radio et d'émissions numériques multimédias, nommément de jeux par Internet et par des réseaux de communication électronique; services de webdiffusion, nommément offre de vidéo à la demande et de diffusion en continu de contenu audio et vidéo, nommément de musique, de longs métrages, d'émissions de télévision, de vidéos musicales, de webémissions de nouvelles et de sport par Internet; offre de forums interactifs en ligne pour la transmission de messages, de commentaires et de webémissions numériques multimédias entre utilisateurs dans les domaines du divertissement, des jeux et des médias d'information par Internet, et permettant aux utilisateurs de publier, de chercher, de regarder, de partager, de critiquer, d'évaluer et de commenter des vidéos numériques et du contenu électronique par Internet; offre d'accès de télécommunication à un site Web et à un service de vidéo à la demande proposant du contenu vidéo, du contenu audio, des

images numériques, du texte, des jeux et du contenu créé par les utilisateurs, notamment des vidéos, du contenu audio, des images et du texte par Internet; services de divertissement, notamment diffusion en continu par Internet de contenu audio et vidéo ayant trait à la musique, au cinéma, aux nouvelles et au sport; offre d'information sur des blogues dans les domaines du divertissement, des jeux et des médias d'information; services de divertissement, notamment offre d'accès à un site Web et à un service de vidéo à la demande proposant des vidéos, du contenu audio, des images, du texte, du contenu créé par les utilisateurs, notamment des vidéos, du contenu audio, des images et du texte par Internet.

Classe 41

(3) Offre d'information par des blogues dans les domaines du divertissement en général et de l'information connexe, notamment dans les domaines des longs métrages, des émissions de télévision, des vidéos musicales, des webémissions de nouvelles et de sport par Internet, par des réseaux de télématique câblés et par des réseaux de télématique sans fil.

Numéro de la demande 1,856,065**Date de production** 2017-09-06**Langue de la demande** Anglais

DÉTAILS DU REQUÉRANT ET DE L'AGENT

Requérant

Digitalist Group Oyj
Arkadiankatu 2
00100
Helsinki
FINLAND

Agent

OSLER, HOSKIN & HARCOURT LLP
SUITE 6200, P.O. BOX 50, 1 FIRST
CANADIAN PLACE, TORONTO, ONTARIO,
M5X1B8

DÉTAILS DE LA MARQUE DE COMMERCE

DIGITALIST

Type de la marque de commerce

Mot

Produits**Classe 09**

Appareils informatiques, audiovisuels, multimédias et photographiques, nommément ordinateurs, ordinateurs portatifs, appareils photo et caméras, appareils photo et caméras numériques, téléphones mobiles, téléphones intelligents; appareils de navigation, de guidage, de repérage, de ciblage et de cartographie, nommément appareils de navigation par GPS et systèmes mondiaux de localisation; contenu enregistré, nommément clés USB à mémoire flash préenregistrées contenant de l'information sur les technologies de l'information, livres électroniques dans le domaine des technologies de l'information enregistrées sur supports informatiques; appareils et simulateurs pour l'enseignement, nommément simulateurs pour la conduite ou la commande de véhicules, logiciels de simulation d'entraînement par réalité virtuelle dans le domaine de la mise à l'essai de programmes informatiques pour des tiers; ordinateurs et matériel informatique; logiciels; plateforme logicielle pour systèmes de mise à l'essai d'ordinateurs et de logiciels; logiciels pour la mise à l'essai relativement à la vulnérabilité d'ordinateurs et de réseaux informatiques en matière de cybersécurité; modèles téléchargeables pour la conception de présentations audiovisuelles; plateformes et logiciels pour téléphones numériques; applications mobiles pour la connexion des utilisateurs de réseaux informatiques; logiciels mobiles pour la connexion des utilisateurs de réseaux informatiques et la gestion de réseaux informatiques; ordinateurs mobiles; dispositifs électroniques (bracelets), nommément montres intelligentes.

Services**Classe 35**

(1) Services de publicité, de marketing et de promotion, nommément services de publicité pour la promotion des produits et des services de tiers; marketing d'évènement, nommément marketing et promotion d'évènements spéciaux, organisation et tenue d'évènements promotionnels de marketing pour des tiers; location d'espace publicitaire; consultation en création et en stratégie concernant la conception et la production de services de marketing dans le domaine des campagnes de marketing pour des tiers; conception et mise en oeuvre de stratégies de marketing pour des tiers; publicité, nommément promotion des produits et des services de tiers par des ententes de commandite et des licences ayant trait à des évènements internationaux; services de

publicité numérique, notamment publicité numérique pour la promotion des produits et des services de tiers; services de marketing pour la promotion des produits et des services de tiers par des réseaux numériques, notamment par Internet; services d'aide à l'administration des affaires, services de gestion des affaires et services administratifs; services d'analyse, de recherche et d'information en matière de gestion des affaires.

Classe 38

(2) Messagerie électronique; services de communication en ligne, notamment offre de bavardoirs et de babillards électroniques pour la transmission de messages entre utilisateurs dans le domaine des sujets d'intérêt général; offre d'accès à Internet et au contenu de bases de données, à des sites Web et à des portails Web; services de communication par des bavardoirs sur Internet relativement à des blogues; services de communication entre ordinateurs, notamment de communication par terminaux d'ordinateurs électroniques; services de téléphonie mobile; offre de bavardoirs sur Internet; services de babillard électronique qui permettent la transmission de messages entre utilisateurs dans le domaine du réseautage social; services de diffusion vidéo en ligne ainsi que de télédiffusion et de radiodiffusion; services de transmission numérique de données, de contenu vidéo et de courriels sécurisés; services de communication numérique, notamment offre de bavardoirs et de babillards électroniques pour la transmission de messages entre utilisateurs dans le domaine des sujets d'intérêt général; transmission de messages par des médias électroniques, notamment la radio, la télévision, la téléphone cellulaire et Internet.

Classe 41

(3) Enseignement et cours, notamment conférences et ateliers dans les domaines des technologies de l'information et des médias numériques; services de formation et d'enseignement, notamment conférences et ateliers dans les domaines des technologies de l'information et des médias numériques; organisation de congrès et de conférences à des fins éducatives dans les domaines des technologies de l'information et des médias numériques; organisation et tenue d'activités éducatives dans le domaine des médias numériques; organisation de concours éducatifs dans le domaine des médias numériques; organisation et tenue d'activités de divertissement, notamment d'évènements spéciaux à fins de divertissement social; organisation et tenue d'activités culturelles, notamment de concerts, de représentations devant public; services de photographie; production audio, vidéo et multimédia d'émissions de divertissement, de nouvelles et d'actualité, lesquelles sont toutes diffusées sur des réseaux de communication et informatiques; production de présentations audiovisuelles à fins de divertissement et à des fins non commerciales; organisation de conférences, d'expositions et de concours dans les domaines des technologies de l'information et des médias numériques; offre d'ateliers à des fins éducatives dans les domaines des technologies de l'information et des médias numériques; tutorat dans le domaine des médias numériques; organisation d'activités éducatives dans les domaines des technologies de l'information et des médias numériques; production d'émissions de télévision pour la diffusion sur des appareils mobiles.

Classe 42

(4) Mise à l'essai de programmes informatiques et contrôle de la qualité pour des tiers; services scientifiques et technologiques, notamment recherche et conception dans les domaines des médias numériques et des programmes informatiques; consultation en technologies de l'information dans le domaine de médias numériques et des programmes informatiques; consultation en informatique dans les domaines des médias numériques et des programmes informatiques; conception de sites Web; conception de bases de données; consultation en conception de sites Web; conception et développement de logiciels; conception de pages Internet; développement, conception et mise à jour de pages d'accueil; création, conception et maintenance

de sites Web; services de conception ayant trait aux logiciels; création et maintenance de sites Web pour téléphones mobiles; services de conseil ayant trait à la mise à l'essai de logiciels; analyse et évaluation de la conception de logiciels; analyse et évaluation du développement de produits; réalisation de contrôles de la qualité pour des tiers; consultation ayant trait au contrôle de la qualité; élaboration de méthodes de mise à l'essai pour le contrôle de la qualité d'ordinateurs et de programmes informatiques; évaluation de la conception de produits; mise à l'essai d'ordinateurs; services de mise à l'essai de la convivialité de sites Web; services de mise à l'essai du chargement de sites Web; consultation dans le domaine de la conception de logiciels; consultation sur la conception de pages d'accueil et de sites Internet.

Revendications

Date de priorité de production: 04 avril 2017, Pays ou Bureau: EUIPO (UE), demande no: 016548935 en liaison avec le même genre de produits et en liaison avec le même genre de services

Numéro de la demande 1,858,877

Date de production 2017-09-21

Langue de la demande Anglais

DÉTAILS DU REQUÉRANT ET DE L'AGENT

Requérant

Razer (Asia-Pacific) Pte. Ltd.
514 Chai Chee Lane
#07-05 469029
SINGAPORE

Agent

FASKEN MARTINEAU DUMOULIN LLP
Tour de la Bourse, Suite 3500, P.O. box 242,
800, Place Victoria, Montréal, QUEBEC,
H4Z1E9

DÉTAILS DE LA MARQUE DE COMMERCE

Type de la marque de commerce

Dessin

Représentation visuelle

R Λ Z ≡ R

Services

Classe 35

(1) Offre d'une base de données infonuagique électronique d'information sur les répertoires d'entreprises; promotion des produits et des services de tiers par des annonces sur des sites Web, promotion des produits et des services de tiers par la distribution de cartes de réduction, promotion de la vente des produits et des services de tiers par l'octroi de points d'achat à l'utilisation de cartes de crédit, promotion des produits et des services de tiers par la préparation et le placement d'annonces publicitaires dans les magazines électroniques; offre d'information d'études de marché; services de vente au détail, nommément services de magasin de vente au détail de divers de biens de consommation, nommément de ce qui suit : bijoux, couvre-chefs, mobilier, tissus d'ameublement, tissus pour mobilier, appareils électroménagers, téléphones mobiles, préparations pour faire des boissons, boissons et produits alimentaires, matériel informatique, logiciels, ordinateurs portatifs, tablettes, ordinateurs blocs-notes, ordinateurs de poche, périphériques vestimentaires pour jouer à des jeux informatiques et vidéo pour utilisation avec des applications logicielles de réalité augmentée et de réalité virtuelle, souris d'ordinateur, claviers d'ordinateur, claviers d'ordinateur, stylets, manches à balai, boules de commande, manches de pilotage pour jeux informatiques et vidéo, volants pour jeux informatiques et vidéo, pédales d'accélérateur et pédales de frein pour jeux informatiques et vidéo, armes à feu pour jeux informatiques et vidéo, détecteurs de mouvement pour jeux informatiques et vidéo, articles de lunetterie, articles de lunetterie numériques, appareils de jeux portatifs, jeux informatiques et vidéo, vêtements, sacs, étuis et housses pour ordinateurs portatifs, tablettes, ordinateurs blocs-notes, téléphones mobiles, appareils électroniques vestimentaires, nommément périphériques d'ordinateur vestimentaires, nommément bracelets intelligents vestimentaires qui peuvent être connectés à des ordinateurs, des ordinateurs portatifs, des tablettes, des téléphones intelligents et des visiocasques par technologie sans fil, ordinateurs de poche et autres appareils électroniques nommément souris d'ordinateur, claviers d'ordinateur, claviers d'ordinateur, commandes de jeux vidéo, ainsi que services de vente au détail en ligne de ce qui suit : bijoux, couvre-chefs, mobilier,

tissus d'ameublement, tissus pour mobilier, appareils électroménagers, téléphones mobiles, préparations pour faire des boissons, boissons et produits alimentaires, matériel informatique, logiciels, ordinateurs portatifs, tablettes, ordinateurs blocs-notes, ordinateurs de poche, périphériques vestimentaires pour jouer à des jeux informatiques et vidéo et pour utilisation avec des applications logicielles de réalité augmentée et de réalité virtuelle, appareils électroniques mobiles vestimentaires, nommément visiocasques, montres intelligentes, appareils électroniques portés sur les poignets, autour du cou et sur différentes parties du corps, pièces et composants pour les appareils électroniques mobiles vestimentaires, nommément visiocasques, montres intelligentes, appareils électroniques portés sur les poignets, autour du cou et sur différentes parties du corps, souris d'ordinateur, claviers d'ordinateur, claviers d'ordinateur, stylets, manches à balai, boules de commande, manches de pilotage pour jeux informatiques et vidéo, volants pour jeux informatiques et vidéo, pédales d'accélérateur et pédales de frein pour jeux informatiques et vidéo, armes à feu pour jeux informatiques et vidéo, détecteurs de mouvement pour jeux informatiques et vidéo, articles de lunetterie, articles de lunetterie numériques, appareils de jeux portatifs, jeux informatiques et vidéo, vêtements, sacs, étuis et housses pour ordinateurs portatifs, tablettes, ordinateurs blocs-notes, appareils électroniques vestimentaires, nommément périphériques d'ordinateur vestimentaires, nommément bracelets intelligents vestimentaires qui peuvent être connectés à des ordinateurs, des ordinateurs portatifs, des tablettes, des téléphones intelligents et des visiocasques par technologie sans fil, périphériques d'ordinateur vestimentaires, nommément bracelets intelligents vestimentaires qui peuvent être connectés à des ordinateurs, des ordinateurs portatifs, des tablettes, des téléphones intelligents et des visiocasques par technologie sans fil, dispositifs à porter sur le corps tenant compte de l'emplacement et du contexte, nommément bracelets intelligents vestimentaires qui peuvent être connectés à des ordinateurs, des ordinateurs portatifs, des tablettes, des téléphones intelligents et des visiocasques par technologie sans fil, ordinateurs vestimentaires, appareils vestimentaires compatibles avec les GPS, nommément bracelets intelligents vestimentaires qui peuvent être connectés à des ordinateurs, des ordinateurs portatifs, des tablettes, des téléphones intelligents et des visiocasques par technologie sans fil, pièces et composants pour les appareils électroniques vestimentaires, nommément périphériques d'ordinateur vestimentaires, nommément bracelets intelligents vestimentaires qui peuvent être connectés à des ordinateurs, des ordinateurs portatifs, des tablettes, des téléphones intelligents et des visiocasques par technologie sans fil, ordinateurs de poche et autres appareils électroniques nommément souris d'ordinateur, claviers d'ordinateur, claviers d'ordinateur et commandes de jeux vidéo; facturation; établissement de relevés de compte; gestion commerciale de programmes de remboursement pour des tiers; promotion des produits et des services de tiers par la distribution de bons de réduction échangeables; services de rabais, nommément vente au détail, vente en gros, et services de promotion des ventes, nommément promotion de la vente des produits et des services de tiers par des activités de promotion, des rabais et des bons de réduction électroniques; promotion des produits et des services de tiers par l'administration des ventes et des programmes incitatifs promotionnels utilisant des bons de réduction; promotion des ventes au moyen de programmes de fidélisation de la clientèle; aide à la gestion des affaires, en l'occurrence gestion et suivi de cartes de crédit, de cartes de débit, de cartes-cadeaux, de monnaie virtuelle, de bons de réduction, de bons d'échange, de cartes prépayées, de cartes à valeur stockée à des fins commerciales; émission et offre de reçus de paiements et d'opérations de paiement électroniques; gestion de renseignements commerciaux, nommément préparation de rapports électroniques d'information de marketing d'entreprise, d'analytique d'entreprise, nommément de renseignements commerciaux et d'analytique d'entreprise concernant la vente de produits et de services de tiers, et concernant l'authentification et la gestion de paiements mobiles; gestion de renseignements commerciaux, nommément préparation de rapports électroniques d'analytique d'entreprise dans le domaine du

traitement de paiements électroniques, du suivi et de l'identification des utilisateurs; traitement électronique de bons de commande pour des tiers; promotion de produits et de services par la distribution de cartes de réduction et administration d'un programme de réduction permettant aux participants d'obtenir des réductions sur des produits et des services en utilisant une carte de réduction pour les membres; administration de programmes de fidélisation de la clientèle permettant aux membres d'échanger des bons d'achat pour le paiement de produits et de services dans le domaine des jeux informatiques et vidéo.

Classe 36

(2) (2) Services d'opérations financières, notamment offre de services d'autorisation sécurisée et de traitement sécurisé pour les transactions par carte de crédit et carte de débit ; services financiers, notamment offre d'une monnaie virtuelle pour utilisation par les membres d'une communauté en ligne dans le domaine des jeux informatiques et vidéo par un réseau informatique mondial; services d'opérations de change de monnaie virtuelle contre des équivalents de trésorerie électroniques transférables ayant une valeur au comptant précise; services de traitement de paiements, notamment offre de services de traitement d'opérations en monnaie virtuelle pour des tiers; administration des paiements électroniques, traitement et transmission subséquente de données de règlement de factures; virement électronique de fonds sur des réseaux de communication électroniques; services de portefeuille électronique, notamment émission, stockage, rachat et transfert électronique d'une monnaie virtuelle pour les paiements et les opérations électroniques; offre du traitement en ligne d'opérations par carte de crédit et de paiements électroniques par des réseaux informatiques et de communication; services de traitement de paiements par carte de crédit et par carte de débit; traitement des paiements électroniques effectués par une monnaie virtuelle, des bons de réduction, des bons d'échange, des cartes-cadeaux, des cartes prépayées, des cartes à valeur stockée et des jetons prépayés; émission d'une monnaie virtuelle, de bons de réduction, de bons d'échange, de cartes-cadeaux, de cartes prépayées, de cartes à valeur stockée et de jetons de valeur prépayés pour l'achat de produits et pour l'utilisation de services, et pour demander des rabais, et des points bonis sous forme numérique à l'aide de logiciels, d'applications pour appareils mobiles, par des pages d'accueil Internet, par courriel; services financiers, notamment offre d'une monnaie virtuelle, de bons de réduction, de bons d'échange, de cartes-cadeaux, de cartes prépayées, de cartes à valeur stockée et de jetons prépayés pour l'achat et le paiement de produits dans le domaine des jeux informatiques et vidéo; analyse financière; services de cryptomonnaie, en l'occurrence services financiers, notamment offre d'une monnaie virtuelle pour utilisation par les utilisateurs inscrits d'une communauté en ligne dans le domaine des jeux informatiques et vidéo par un réseau informatique mondial; services d'argent électronique, en l'occurrence services financiers, notamment offre d'une monnaie virtuelle pour utilisation par les utilisateurs inscrits d'une communauté en ligne dans le domaine des jeux informatiques et vidéo par un réseau informatique mondial; transfert électronique de monnaies virtuelles; services financiers, notamment offre de transfert électronique d'une monnaie virtuelle pour utilisation par les membres d'une communauté en ligne par un réseau informatique mondial; offre de commandite pour les compétitions de sports électroniques; information financière, notamment prévisions financières, planification financière, évaluations financières; services de consultation en analyse financière; analyse financière; émission de monnaie virtuelle, de bons de réduction, de bons d'échange, de cartes-cadeaux, de cartes prépayées, de cartes à valeur stockée, de jetons de valeur; offre d'information sur un site Web concernant l'utilisation et la gestion de portefeuilles électroniques ainsi que le traitement de paiements électroniques effectués à l'aide de portefeuilles électroniques et présentation du solde de comptes de portefeuille électronique et d'information sur les transactions au moyen d'un site Web; offre de réductions dans les établissements participants de tiers à l'aide d'une carte de

membre; traitement de paiements électroniques effectués au moyen de cartes prépayées; émission d'une monnaie virtuelle, de bons de réduction, de bons d'échange, de cartes-cadeaux, de cartes prépayées, de cartes à valeur stockée et de jetons de valeur dans le domaine des programmes de fidélisation de la clientèle; émission d'une monnaie virtuelle, de bons de réduction, de bons d'échange, de cartes-cadeaux, de cartes prépayées, de cartes à valeur stockée et de jetons de valeur dans le domaine des programmes incitatifs; services d'opérations financières, notamment offre de services d'autorisation sécurisée et de traitement sécurisé pour les opérations de paiement électronique concernant des achats effectués dans le cadre de jeux en ligne; gestion et administration financières du traitement des paiements par bons de fidélité relativement à des programmes de fidélisation de la clientèle de jeux vidéo; gestion et administration financières de systèmes de paiement et de traitement de paiements sans numéraire relativement à des programmes de fidélisation de la clientèle de jeux vidéo; transfert électronique de monnaies virtuelles; services de paiement pour le commerce électronique, notamment établissement de comptes capitalisés servant à acheter des produits et des services sur Internet; traitement de paiements mobiles; paiement de factures et de comptes clients pour des tiers; information, conseils et consultation dans les domaines de l'émission, du stockage, du rachat, de l'administration, de la gestion, du traitement et du transfert électronique d'une monnaie traditionnelle, d'une monnaie numérique, de bons de réduction, de bons d'échange, de cartes-cadeaux, de cartes prépayées, de cartes à valeur stockée et de jetons; services de change de devises virtuelles poste à poste pour des unités de valeur en espèces électroniques transférables ayant une valeur au comptant précises échangeables contre une monnaie virtuelle et convertissables en monnaie traditionnelle ou en or.

Classe 38

(3) Transmission de photos, de texte et d'images téléchargeables à partir d'un réseau informatique mondial; offre d'accès à des plateformes Internet pour des tiers pour échanger et vendre leurs produits et services respectifs.

Classe 42

(4) Offre de l'utilisation temporaire d'un logiciel non téléchargeable permettant aux utilisateurs d'envoyer, de recevoir, de transférer et de stocker une monnaie numérique; offre d'un service Web sécurisé qui permet aux utilisateurs de consulter, d'envoyer, de recevoir, de transférer, de stocker, et de gérer à distance des devises numériques; conception, programmation, et maintenance de programmes informatiques pour les transactions de commerce électronique; offre de moteurs de recherche pour les transactions de commerce électronique; conception, programmation, et maintenance de programmes informatiques (logiciels) pour l'authentification des utilisateurs dans les transactions de commerce électronique; conception, programmation, et maintenance de sites Web pour les transactions de commerce électronique; stockage électronique de monnaie traditionnelle et de monnaie virtuelle par des portefeuilles électroniques; conception, création, maintenance et hébergement de sites Web de vente au détail en ligne et de commerce électronique pour des tiers; conception et hébergement de plateformes Internet pour le traitement et le transfert de paiements; services de plateforme-service (PaaS), à savoir plateforme informatique de monétisation de jeux pour l'offre d'une monnaie virtuelle pour les jeux vidéo par les membres d'une communauté en ligne par un réseau informatique mondial; information, conseils et consultation dans les domaines de l'authentification des utilisateurs et de la protection des transferts électroniques de monnaie traditionnelle, de monnaie numérique, de bons de réduction, de bons d'échange, de cartes-cadeaux, de cartes prépayées, de cartes à valeur stockée et de jetons; offre d'utilisation temporaire de plateformes logicielles et de logiciels en ligne non téléchargeables pour faciliter, permettre et traiter les paiements électroniques ainsi que pour le traitement de paiements électroniques en temps réel; services de paiement électronique par

portefeuille numérique, nommément infonuagique permettant le stockage de renseignements personnels et de données financières personnelles sur des cartes d'identité, des cartes de crédit, des cartes de débit, des cartes prépayées, des cartes-cadeaux et des instruments de paiement numériques, ainsi que la transmission et l'échange de cette information entre des clients et des fournisseurs pour des opérations de commerce électronique et pour l'achat de produits et de services pendant des jeux en ligne, sur un réseau informatique mondial; logiciel-service (SAAS) et plateforme-service (PAAS), à savoir plateformes logicielles pour des tiers pour échanger et vendre leurs produits et services respectifs dans le domaine des jeux informatiques et vidéo; conception et hébergement de plateformes Internet pour le traitement de paiements et de transferts électroniques.

Revendications

Date de priorité de production: 28 avril 2017, Pays ou Bureau: SINGAPOUR, demande no: 40201707576S en liaison avec le même genre de services

Numéro de la demande 1,864,715

Date de production 2017-10-26

Langue de la demande Anglais

DÉTAILS DU REQUÉRANT ET DE L'AGENT

Requérant

111 Richmond Street West LP
c/o Keslassy Freedman Gelfand LLP
160 Eglinton Avenue East, Suite 330
Toronto
ONTARIO
M4P3B5

Agent

MINDEN GROSS LLP
145 KING STREET WEST, SUITE 2200,
TORONTO, ONTARIO, M5H4G2

DÉTAILS DE LA MARQUE DE COMMERCE

CHEF'S HALL

Type de la marque de commerce

Mot

Produits

Classe 09

(1) Articles promotionnels et souvenirs, nommément aimants pour réfrigérateurs.

Classe 14

(2) Articles promotionnels et souvenirs, nommément chaînes porte-clés, épinglettes.

Classe 16

(3) Articles promotionnels et souvenirs, nommément affiches, stylos, autocollants pour pare-chocs, presse-papiers, banderoles en papier, enveloppes; articles promotionnels et souvenirs, nommément cartes de souhaits; articles promotionnels et souvenirs, nommément sous-verres en carton et serviettes de table en papier.

Classe 21

(4) Articles promotionnels et souvenirs, nommément ouvre-bouteilles, plateaux de service, verres à boire, chopes à bière, grandes tasses à café, tasses.

Classe 25

(5) Chandails molletonnés, tee-shirts, pantalons, débardeurs, shorts, vestes, chapeaux et casquettes.

Services

Classe 43

Services de restaurant offerts par un marché; exploitation d'une aire de restauration offrant des services d'aliments et de boissons; services de traiteur offrant des aliments et des boissons.

Numéro de la demande 1,866,103

Date de production 2017-11-02

Langue de la demande Anglais

DÉTAILS DU REQUÉRANT ET DE L'AGENT

Requérant

SDL plc
New Globe House, Vanwall Business Park
Vanwall Road
Maidenhead, Berkshire, SL6 4UB
UNITED KINGDOM

Agent

GOWLING WLG (CANADA) LLP
550 BARRARD STREET, SUITE 2300,
VANCOUVER, BRITISH COLUMBIA, V6C2B5

DÉTAILS DE LA MARQUE DE COMMERCE

Type de la marque de commerce

Dessin

Représentation visuelle

The logo consists of the letters 'SDL' in a bold, black, sans-serif font. To the right of the 'L' is a black asterisk symbol (*).

Produits

Classe 09

Logiciels pour la traduction et la localisation; logiciels pour la traduction assistée par ordinateur et la traduction automatique; logiciels pour la connexion de produits logiciels, nommément pour l'intégration des caractéristiques et des fonctions intégrées d'un produit logiciel avec ou dans un autre produit logiciel; logiciels pour la gestion de contenu et de documents; logiciels pour la gestion de contenu Web et numérique, nommément logiciels de gestion de contenu Web pour la création, la mise à jour et la publication de contenu Web; logiciels pour la gestion de contenu structuré, nommément logiciels pour la gestion de bases de données, pour utilisation comme tableur et pour le traitement de texte; logiciels pour la création, la modification, la consultation, l'échange, le marquage, l'examen collaboratif et l'analyse de documents et d'information; logiciels pour la vérification en temps réel de terminologie multilingue; logiciels pour le stockage, la mise à jour et la maintenance de mémoires de traduction ainsi que de bases de données et de fichiers terminologiques; logiciels pour l'assurance de la qualité et de l'uniformité du style et de la terminologie de documents; logiciels pour la personnalisation et le ciblage de contenu, nommément logiciels pour l'adaptation de contenu de pages Web pour les utilisateurs d'un site Web; logiciels pour l'apprentissage automatique pour utilisation en traduction, en traduction automatique, en gestion de contenu et en technologie langagière; logiciels pour la facilitation de la création, de la gestion, de la distribution et de la publication d'information sur les produits et d'information technique, nommément pour la modification, permettant à plusieurs personnes de collaborer et offrant un moyen d'envoyer et de mettre à disposition aux fins de téléchargement des manuels, des guides et des manuels d'utilisation, des guides de formation et des manuels techniques; logiciels pour faciliter le transfert de données statiques vers un format dynamique,

interactif ou portable; logiciels permettant à de multiples utilisateurs de partager des fichiers de données, des bases de données, des documents, des fichiers audio et des fichiers vidéo de traduction, pour des projets de traduction; logiciel permettant aux utilisateurs de communiquer dans leurs langues natales en utilisant des caractères romains dans les textes et sur les claviers pour la translittération; logiciels pour la production de transcriptions de diffusions et de diffusions vidéo; logiciels pour l'enregistrement et la soumission de commentaires sur l'exactitude de traductions dans les documents accessibles au moyen de sites Web, d'Internet, d'intranets, de réseaux infonuagiques publics et de réseaux infonuagiques privés; logiciels pour l'enregistrement et la soumission de commentaires sur l'utilité de documents accessibles au moyen de sites Web, d'Internet, d'intranets, de réseaux infonuagiques publics et de réseaux infonuagiques privés; logiciels permettant aux utilisateurs de travailler avec des documents de différents formats; logiciels pour la collaboration à la création, à la modification, à la surveillance, à la gestion, à l'extraction, à la distribution, à la publication et à l'affichage de documents et d'information en version imprimée et sur des réseaux informatiques locaux, nationaux et mondiaux; logiciels pour la consultation, l'analyse, l'assemblage, la création, la saisie, la collecte, la comparaison, la compilation, la conversion, la création, le décryptage, la livraison, le cryptage, le classement, le filtrage, la production, la traduction, la localisation, le traitement, l'intégration et la liaison de documents dans les domaines du marketing, de la promotion, de la vente au détail, de l'information sur les clients, de la gestion des relations avec la clientèle, du soutien aux ventes et de la productivité des employés; logiciels pour la localisation, la consignation, la tenue, la gestion, la préparation, le traitement, la publication, la récupération, la reproduction, l'extraction, la réutilisation, la révision, la consultation, la sécurité, la sélection, le partage, le stockage, la structuration, la systématisation, la taxonomie, la transcription, la traduction, la mise à jour, la vérification et le contrôle de version de documents dans les domaines du marketing, de la promotion, de la vente au détail, de l'information sur les clients, de la gestion des relations avec la clientèle et de la productivité des employés; logiciels pour la création et la conception de sites Web; logiciels pour la création, la gestion, la reproduction, la modification, la recherche, le partage, le stockage, la traduction et la publication de documentation technique, notamment de manuels, de manuels d'utilisation, de guides d'utilisation, de guides de formation et de manuels techniques; logiciels pour utilisation dans les domaines de l'assistance à la clientèle et des communautés d'utilisateurs, notamment logiciels permettant les communications entre des clients et une entreprise par téléphone, par courriel, par message texte, par messagerie instantanée et par Internet; logiciels pour l'examen, l'analyse, le suivi et la surveillance des commentaires des clients; logiciels pour la gestion de bases de données; logiciels pour la création de bases de données interrogeables; logiciels pour bavardoirs et babillards électroniques pour la transmission de messages entre utilisateurs d'ordinateur; logiciels pour le téléversement, la publication et l'échange de messages texte et de photos dans des forums de discussion et sur des babillards électroniques; logiciels pour la traduction de commentaires, de demandes, de fils de discussion et de publications entre différentes langues, permettant aux participants de se comprendre tout en publiant du contenu dans la langue qui leur convient le mieux dans des forums de discussion et sur des babillards électroniques; logiciels pour utilisation dans les domaines de la communication et de la collaboration, notamment pour l'offre de collaboration et de conférence vidéo permettant le partage de communications vidéo et audio; logiciels pour la traduction de courriels, de messages texte, de messages de clavardage et de documents, permettant la communication entre participants correspondant en plusieurs langues en utilisant leurs langues natales (la langue qui leur convient le mieux) dans le logiciel pour la communication et la collaboration; logiciels de translittération; logiciels permettant aux utilisateurs de communiquer dans leurs langues natales en utilisant des caractères romains dans les textes et sur les claviers pour la translittération; logiciels pour la traduction; logiciels pour applications de conversion de la parole en texte; logiciels de

production de transcriptions de messages vocaux en messages textuels en plus de langues que la langue de l'interlocuteur d'origine, permettant la création de transcriptions, les consignations connexes et permettant de rendre les conversations consultables pour des applications de conversion de la parole en texte; logiciels pour applications de surveillance des diffusions, nommément logiciels pour l'analyse de la langue; logiciels permettant de comprendre des diffusions et des diffusions vidéo dans le cadre desquelles la conversation a lieu dans une langue en produisant des transcriptions textuelles dans une autre langue que la personne qui visionne comprendrait pour des applications de surveillance des diffusions; logiciels pour applications ayant trait aux flux de travaux, nommément logiciels pour la gestion et le contrôle de l'attribution des tâches ainsi que pour la collaboration entre de nombreux employés; guides d'utilisation téléchargeables et bases de connaissances téléchargeables, en l'occurrence bases de données d'assistance et de formation, tous dans le domaine des logiciels.

Services

Classe 35

(1) Services de consultation en gestion des affaires; offre de services de consultation en marketing dans le domaine de la localisation de contenu de marketing; services de consultation en marketing d'entreprise; création et production de matériel de marketing pour des tiers, nommément de publicités, de brochures, de feuillets, de communiqués, de bulletins d'information, de feuillets publicitaires, de publipostages, de tableaux d'affichage, de cartes postales, de publications imprimées et en version électronique, d'enregistrements audio et vidéo; services de rédaction concernant du matériel de marketing et des sites Web; distribution de messages de marketing et de campagnes sur de multiples canaux pour des tiers, à savoir de publicités dans des journaux et des feuillets publicitaires, de publicités numériques distribuées par Internet, d'échantillons de produits, de bons de réduction et de brochures imprimées, de feuillets publicitaires et de catalogues; services de création et de gestion de marque pour des tiers; création de stratégies et de concepts de marketing pour des tiers.

Classe 41

(2) Offre de services de traduction et de localisation à des tiers; offre de formation et de certification dans les domaines de la traduction et de la localisation; création et production de vidéos, de contenu audio, de dessins animés et d'animations pour des tiers; offre d'acteurs de voix hors champ pour des productions audio et audiovisuelles; services d'interprétation linguistique; facilitation de l'interprétation linguistique et de la traduction; soutien en matière d'interprétation linguistique et de traduction; services d'information et de consultation, tous ayant trait à l'interprétation linguistique et à la traduction; édition de publications électroniques.

Classe 42

(3) Offre de logiciels en ligne non téléchargeables pour la traduction et la localisation; offre de logiciels en ligne non téléchargeables pour la traduction assistée par ordinateur et la traduction automatique; offre de logiciels en ligne non téléchargeables pour la connexion de produits logiciels, nommément l'intégration des caractéristiques et des fonctions d'un produit logiciel avec ou dans un autre produit logiciel; offre de logiciels non téléchargeables en ligne pour la gestion de contenu et de documents; offre de logiciels non téléchargeables en ligne pour la gestion de contenu Web et numérique, nommément de logiciel de gestion de contenu Web pour la création, la mise à jour et la publication de contenu Web; offre de logiciels en ligne non téléchargeables pour la gestion de contenu structuré, nommément de logiciels pour la gestion de bases de données, pour utilisation comme tableur et pour le traitement de texte; offre de logiciels non téléchargeables en ligne pour la création, la modification, la consultation, le partage, le marquage, l'examen collaboratif et l'analyse de documents et d'information; offre de logiciels en ligne non

téléchargeables pour la vérification en temps réel de terminologie multilingue; offre de logiciels en ligne non téléchargeables pour le stockage, la mise à jour et la maintenance de mémoires de traduction ainsi que de bases de données et de fichiers terminologiques; offre de logiciels non téléchargeables en ligne pour l'assurance de la qualité et de l'uniformité du style et de la terminologie de documents; offre de logiciels en ligne non téléchargeables pour la personnalisation et le ciblage de contenu, notamment, de logiciels pour l'adaptation de contenu de pages Web pour les utilisateurs d'un site Web; offre de logiciels non téléchargeables en ligne pour l'apprentissage automatique pour utilisation en traduction, en traduction automatique, en gestion de contenu et en technologie langagière; offre de logiciels en ligne non téléchargeables pour la facilitation de la création, de la gestion, de la distribution et de la publication d'information sur les produits et d'information technique, notamment pour la modification, permettant à plusieurs personnes de collaborer et offrant un moyen d'envoyer et de mettre à disposition aux fins de téléchargement des manuels, des guides et des manuels d'utilisation, des guides de formation et des manuels techniques; offre de logiciels en ligne non téléchargeables pour faciliter le transfert de données statiques vers un format dynamique, interactif ou portable; offre de logiciels en ligne non téléchargeables permettant à de multiples utilisateurs de partager des fichiers de données, des bases de données, des documents, des fichiers audio et des fichiers vidéo de traduction, pour des projets de traduction; offre de logiciels en ligne non téléchargeables permettant aux utilisateurs de communiquer dans leurs langues natales en utilisant des caractères romains dans les textes et sur les claviers pour la translittération; offre de logiciels en ligne non téléchargeables pour la production de transcriptions de diffusions et de diffusions vidéo; offre de logiciels en ligne non téléchargeables pour l'enregistrement et la soumission de commentaires sur l'exactitude de traductions dans les documents accessibles au moyen de sites Web, d'Internet, d'intranets, de réseaux infonuagiques publics et de réseaux infonuagiques privés; offre de logiciels en ligne non téléchargeables pour l'enregistrement et la soumission de commentaires sur l'utilité de documents accessibles au moyen de sites Web, d'Internet, d'intranets, de réseaux infonuagiques publics et de réseaux infonuagiques privés; offre de logiciels en ligne non téléchargeables permettant aux utilisateurs de travailler avec des documents de différents formats; offre de logiciels en ligne non téléchargeables pour la collaboration à la création, à la modification, à la surveillance, à la gestion, à l'extraction, à la distribution, à la publication et à l'affichage de documents et d'information en version imprimée et sur des réseaux informatiques locaux, nationaux et mondiaux; offre de logiciels en ligne non téléchargeables pour la consultation, l'analyse, l'assemblage, la création, la saisie, la collecte, la comparaison, la compilation, la conversion, l'élaboration, le décryptage, la transmission, le cryptage, le classement, le filtrage, la production, la traduction, la localisation, le traitement, l'intégration et la liaison de documents, dans les domaines du marketing, de la promotion, de la vente au détail, de l'information sur les clients, de la gestion des relations avec la clientèle et de la productivité des employés; offre de logiciels en ligne non téléchargeables pour la localisation, la consignation, la tenue, la gestion, la préparation, le traitement, la publication, la récupération, la reproduction, l'extraction, la réutilisation, la révision, la consultation, la protection, la sélection, le partage, le stockage, la structuration, la systématisation, la taxonomie, la transcription, la traduction, la mise à jour, la vérification et le contrôle de version de documents dans les domaines du marketing, de la promotion, de la vente au détail, de l'information sur les clients, de la gestion des relations avec la clientèle et de la productivité des employés; offre de logiciels non téléchargeables en ligne pour la création, la conception et la gestion de sites Web; offre de logiciels en ligne non téléchargeables pour la création, la gestion, la reproduction, la modification, la recherche, le partage, le stockage, la traduction et la publication de documentation technique, notamment de manuels d'instructions, de manuels d'utilisation, de guides d'utilisation, de guides de formation et de manuels techniques; offre de logiciels en ligne non téléchargeables pour utilisation dans les domaines de l'assistance à la clientèle et des communautés d'utilisateurs,

nommément de logiciels permettant les communications entre les clients et une entreprise par téléphone, par courriel, par message texte, par messagerie instantanée et par Internet; offre de logiciels en ligne non téléchargeables pour l'examen, l'analyse, le suivi et la surveillance des commentaires des clients; offre de logiciels en ligne non téléchargeables pour la gestion de bases de données; offre de logiciels en ligne non téléchargeables pour la création de bases de données interrogeables; offre de logiciels en ligne non téléchargeables pour bavardoirs et babillards électroniques pour la transmission de messages entre utilisateurs d'ordinateur; offre de logiciels en ligne non téléchargeables pour utilisation dans les domaines de la communication et de la collaboration, nommément pour l'offre de collaboration et de conférence vidéo permettant le partage de communications vidéo et audio; offre de logiciels en ligne non téléchargeables pour la traduction de courriels, de messages texte, de messages de clavardage et de documents, permettant la communication entre participants correspondant en plusieurs langues en utilisant leurs langues natales (la langue qui leur convient le mieux) dans le logiciel pour la communication et la collaboration; offre de logiciels en ligne non téléchargeables pour la translittération; offre de logiciels en ligne non téléchargeables permettant aux utilisateurs de communiquer dans leurs langues natales en utilisant des caractères romains dans les textes et sur les claviers pour la translittération; offre de logiciels en ligne non téléchargeables pour la traduction; offre de logiciels en ligne non téléchargeables pour la transcription de la parole en texte; offre de logiciels en ligne non téléchargeables pour des applications de surveillance de diffusion, nommément de logiciels pour l'analyse de la langue; offre de logiciels en ligne non téléchargeables permettant de comprendre des diffusions et des diffusions vidéo dans le cadre desquelles la conversation a lieu dans une langue en produisant des transcriptions textuelles dans une autre langue que le lecteur comprendrait pour des applications de surveillance des diffusions; offre de logiciels en ligne non téléchargeables pour applications ayant trait aux flux de travaux, nommément de logiciels pour la gestion et le contrôle de l'attribution des tâches ainsi que pour la collaboration entre de nombreux employés; offre de logiciels en ligne non téléchargeables permettant à de multiples utilisateurs de consulter, d'ajouter, de recueillir, de modifier, de mettre à jour, de gérer, de modifier, d'organiser, de stocker, de faire le suivi et de mettre en signet des documents et de l'information sur une plateforme centralisée; offre de logiciels en ligne non téléchargeables pour la demande et la collecte de commentaires au moyen de sites Web, d'Internet et d'autres réseaux informatiques et de communication; offre de guides d'utilisation et de bases de connaissances en ligne non téléchargeables, en l'occurrence de bases de données d'assistance et de formation, tous dans le domaine des logiciels; services de soutien technique pour logiciels, nommément dépannage de logiciels, offre de didacticiels non téléchargeables; services de consultation technique dans le domaine de l'intégration de logiciels; offre d'interfaces de programmation d'applications (API) sur un réseau dans le domaine de la traduction; essai de logiciels pour des tiers; conception et développement de dictionnaires électroniques pour la traduction pour des tiers; services de conception informatique pour la publication de documents.

Revendications

Date de priorité de production: 05 mai 2017, Pays ou Bureau: EUIPO (UE), demande no: 016677891 en liaison avec le même genre de produits et en liaison avec le même genre de services

Numéro de la demande 1,867,032

Date de production 2017-11-08

Langue de la demande Anglais

DÉTAILS DU REQUÉRANT ET DE L'AGENT

Requérant

1185540 ONTARIO INC.
1310 Blundell Road
Mississauga
ONTARIO
L4Y1M5

Agent

WITMART INC.
34 King Street East, Suite 500, Toronto,
ONTARIO, M5C2X8

DÉTAILS DE LA MARQUE DE COMMERCE

AVT.CA

Type de la marque de commerce

Mot

Désistement

Le droit à l'emploi exclusif de CA en dehors de la marque de commerce n'est pas accordé.

Services

Classe 37

(1) Installation sur mesure d'équipement de téléconférence et de vidéoconférence.

Classe 38

(2) Services de téléconférence et de vidéoconférence; services de vidéoconférence.

Classe 41

(3) Services d'enregistrement audio et vidéo; préparation de présentations audiovisuelles; services d'enregistrement vidéo.

Numéro de la demande 1,869,492
Langue de la demande Anglais

Date de production 2017-11-23

DÉTAILS DU REQUÉRANT ET DE L'AGENT

Requérant

Norman William Liefke
800, 153255-24 Ave
Surrey
BRITISH COLUMBIA
V4A2H9

Agent

MOFFAT & CO.
P.O. Box 2088, Station D, Ottawa, ONTARIO,
K1P5W3

DÉTAILS DE LA MARQUE DE COMMERCE

UNDER DECK

Type de la marque de commerce
Caractères standard

Produits

Classe 02

(1) Systèmes pour garde-fous et rampes de terrasse, de balcon, de patio et d'escalier, constitués de peinture.

Classe 19

(2) Systèmes de garde-fous et de rampe en aluminium, pour terrasses, balcons, patios et escaliers, constitués de garde-fous ou de rampes, d'entretoises, de supports, de piquets, de poteaux, de vis et de boulons; systèmes de garde-fous et de rampe pour terrasses, balcons, patios et escaliers, constitués de panneaux de verre trempé.

Numéro de la demande 1,870,852

Date de production 2017-12-01

Langue de la demande Anglais

DÉTAILS DU REQUÉRANT ET DE L'AGENT

Requérant

NBS Enterprises Limited
Old Post Office
St Nicholas Street
Newcastle Upon Tyne, NE1 1RH
UNITED KINGDOM

Agent

CATHERINE M. DENNIS BROOKS
(MILLER THOMSON LLP), SCOTIA PLAZA,
40 KING STREET WEST, SUITE 5800, P.O.
BOX 1011, TORONTO, ONTARIO, M5H3S1

DÉTAILS DE LA MARQUE DE COMMERCE

NBS

Type de la marque de commerce

Mot

Produits

Classe 09

(1) Publications électroniques téléchargeables, nommément magazines, bulletins d'information, journaux, livres, rapports sur l'architecture, le génie, l'architecture paysagère, le bâtiment, les règlements relatifs au bâtiment et l'industrie de la construction; enregistrements multimédias et publications téléchargeables, nommément rapports, enregistrements audiovisuels sur l'architecture, le génie, l'architecture paysagère, le bâtiment, les règlements relatifs au bâtiment et l'industrie de la construction; logiciels et programmes informatiques pour la création de spécifications, la création de modèles, la création de flux de travaux et de calendriers de travail dans les domaines du du génie, de l'architecture paysagère, des règlements relatifs au bâtiment, des diagrammes, des plans et des plans détaillés de bâtiments pour l'industrie de la construction; enregistrements audio et visuels et vidéos préenregistrées téléchargeables sur l'architecture, le génie, l'architecture paysagère, le bâtiment, les règlements relatifs au bâtiment pour l'industrie de la construction; CD, CD-i, CD-ROM contenant de l'information dans les domaines de l'architecture, du génie, de l'architecture paysagère, du bâtiment, des règlements relatifs au bâtiment pour l'industrie de la construction; disques informatiques, cassettes contenant de l'information enregistrée dans un format de magazine dans les domaines de l'architecture, du génie, de l'architecture paysagère, du bâtiment, des règlements relatifs au bâtiment pour l'industrie de la construction; bases de données, nommément bases de données téléchargeables dans les domaines de l'architecture, du génie, de l'architecture paysagère, du bâtiment, des règlements relatifs au bâtiment et de l'industrie de la construction.

Classe 16

(2) Imprimés et publications imprimées, nommément bulletins d'information, journaux, magazines, journaux, livres, périodiques, répertoires, brochures, guides, programmes imprimés et rapports, tous les produits susmentionnés étant dans les domaines de l'architecture, du génie, de l'architecture paysagère, du bâtiment, les règlements relatifs au bâtiment pour l'industrie de la construction; affiches et panneaux, nommément affiches en papier ou en carton; articles de papeterie, nommément papier et carnets; instruments de dessin, nommément règles à dessin, compas à dessin, équerres à dessin; stylos, crayons; agendas; calendriers.

Services

Classe 35

(1) Services de consultation et de conseil sur la gestion des affaires et les activités commerciales dans les domaines de l'architecture, du génie, de l'architecture paysagère et de la construction; services de relations avec les médias et de relations publiques dans les domaines de l'architecture, du génie, de l'architecture paysagère et de la construction; évaluation d'entreprise dans les domaines de l'architecture, du génie, de l'architecture paysagère et de la construction; publicité des produits et des services de tiers dans les domaines de l'architecture, du génie, de l'architecture paysagère et de la construction; marketing des produits et des services de tiers dans les domaines de l'architecture, du génie, de l'architecture paysagère et de la construction, nommément gestion et compilation de bases de données; recherche commerciale dans les domaines de l'architecture, du génie, de l'architecture paysagère et de la construction; offre de renseignements statistiques à des fins d'affaires ou commerciales dans les domaines de l'architecture, du génie, de l'architecture paysagère et de la construction; compilation et offre de renseignements commerciaux dans les domaines du génie architectural, de l'architecture paysagère et de la construction; services de consultation en dotation et en recrutement dans les domaines de l'architecture, du génie, de l'architecture paysagère et de la construction; offre d'information, nommément services de gestion du commerce et des affaires dans les domaines de l'architecture, du génie, de l'architecture paysagère et de la construction; organisation, tenue et production d'expositions, de salons professionnels et d'évènements à des fins d'affaires ou commerciales dans les domaines de l'architecture, du génie, de l'architecture paysagère et de la construction; services de gestion des affaires pour la conception, la construction, l'entretien, l'installation et la réparation de bâtiments et d'ouvrages de génie civil; approvisionnement en matériaux, nommément obtention de contrats pour la vente et l'achat de produits ou de services pour des tiers dans les domaines du génie, de l'architecture paysagère et de la construction; services de recrutement et de gestion de personnel ayant trait à l'architecture, au génie, à l'architecture paysagère et à l'industrie de la construction; supervision et gestion de sous-traitants dans les domaines du génie, de l'architecture paysagère et de la construction; réalisation d'études de faisabilité économique dans les domaines du génie, de l'architecture paysagère et de la construction; offre, préparation et compilation de rapports d'activités, de sondages, d'études de projets et de renseignements statistiques dans les domaines du génie, de l'architecture paysagère et de la construction; gestion des affaires d'installations, nommément de chantiers de construction; services de délocalisation d'entreprises dans les domaines du génie, de l'architecture paysagère et de la construction; services de conseil, nommément planification de carrière, placement et recrutement dans les domaines de l'architecture, du génie, de l'architecture paysagère et de la construction; offre de bases de données interrogeables en ligne, nommément de renseignements et de statistiques commerciaux et économiques dans les domaines de l'architecture, du génie, de l'architecture paysagère et de la construction; offre de bases de données en ligne contenant des renseignements d'affaires, commerciaux et économiques dans les domaines du génie, de l'architecture paysagère et de la construction; surveillance des quantités et consultation en matière de coûts, nommément comptabilité analytique, analyse des coûts, gestion des coûts pour des projets de génie, d'architecture paysagère et de construction; gestion des affaires de projets de conception architecturale et de décoration intérieure; location de matériel numérisé et de bases de données dans le domaine de la construction; offre de matériel numérique et de bases de données en ligne dans le domaine de la construction.

Classe 37

(2) Gestion de projets de construction et de génie civil; services de consultation et de conseil dans le domaine de la construction; services de consultation et de conseil dans les domaines de

l'installation, de l'entretien, de la vérification et de la réparation de bâtiments; services de construction, notamment construction de bâtiments résidentiels et commerciaux; services de nivellement pour la construction, services de gestion de projets de construction dans le domaine des bâtiments résidentiels, commerciaux et industriels et services de conseil connexes; services de construction, d'entretien, d'installation, de nettoyage, de rénovation, de restauration et de réparation de biens résidentiels et commerciaux; services de promotion immobilière; services de démolition de bâtiments; plomberie; installation de lignes électriques et de canalisations de gaz ainsi que de raccords connexes dans des bâtiments et sur des chantiers de construction; offre d'information en ligne dans le domaine de la construction à partir de bases de données; offre d'information dans le domaine de la construction par des réseaux de communication et informatiques; offre d'information à jour dans le domaine de la construction; préparation de chantier et réalisation d'études pour des projets de construction; préparation de rapports dans le domaine des services de construction, d'entretien, d'installation, de nettoyage, de rénovation, de restauration et de réparation de biens résidentiels et commerciaux.

Classe 41

(3) Services d'édition, notamment d'édition d'imprimés, de périodiques, de publications imprimées, de livres, de journaux, de rapports, de bulletins d'information et de magazines dans les domaines de l'architecture, du génie, de l'architecture paysagère, du bâtiment, des règlements relatifs au bâtiment et de la construction; publication de matériel non téléchargeable, à savoir de magazines, de journaux, de bulletins d'information, de journaux, de rapports, de blogs accessibles par des bases de données en ligne et par Internet dans les domaines de l'architecture, du génie, de l'architecture paysagère, du bâtiment, des règlements relatifs au bâtiment et de la construction; services d'édition électronique de publications dans les domaines de l'architecture, du génie, de l'architecture paysagère, du bâtiment, des règlements relatifs au bâtiment et de la construction; services d'information, d'enseignement et de formation, notamment séminaires, ateliers, cours, conférences, webinaires dans les domaines de l'architecture, du génie, de l'architecture paysagère, du bâtiment, des règlements relatifs au bâtiment et de la construction; organisation et tenue d'émissions, de cours, de conférences, d'expositions, d'événements et de séminaires éducatifs dans les domaines de l'architecture, du génie, de l'architecture paysagère, de la construction, des règlements relatifs au bâtiment; publication d'imprimés dans le domaine de l'architecture, du génie, de l'architecture paysagère, de la construction, des règlements relatifs au bâtiment et de la construction; services de conseil dans le domaine des possibilités d'études ayant des perspectives de carrière dans les domaines de l'architecture, du génie, de l'architecture paysagère, du bâtiment, des règlements relatifs au bâtiment et de la construction; services de bibliothèque dans les domaines de l'architecture, du génie, de l'architecture paysagère, du bâtiment, des règlements relatifs au bâtiment et de la construction.

Classe 42

(4) Offre de logiciels en ligne non téléchargeables dans les domaines de l'architecture, du génie, de l'architecture paysagère, du bâtiment, des règlements relatifs au bâtiment et de la construction; réalisation d'études de faisabilité dans les domaines du génie, de l'architecture paysagère, des nouvelles technologies pour l'industrie de la construction; services de génie civil; services de génie du bâtiment; offre d'information en ligne dans le domaine de la conception architecturale à partir de bases de données ou par Internet; offre de logiciels-services, à savoir de logiciels non téléchargeables pour la création de spécifications, la création de modèles, la création de flux de travaux et de calendriers de travail, dans les domaines du génie, de l'architecture paysagère, des règlements relatifs au bâtiment, des diagrammes, des plans et des plans détaillés de bâtiments pour l'industrie de la construction; location de programmes informatiques dans les domaines du

génie, de l'architecture, de la décoration intérieure; services d'architecture; services de consultation dans le domaine de l'architecture; services de conception en génie et en construction; services de recherche en génie civil, en génie du bâtiment et en génie des structures; services de génie civil et de génie des structures; décoration intérieure, recherche en architecture; services de consultation, de développement et d'essai, tous dans le domaine des services de génie, de conception architecturale et de décoration intérieure; services de conception, notamment de conception architecturale, de conception industrielle; planification et conception de bâtiments et de structures; décoration intérieure; planification et conception d'intérieurs de bâtiments dans les domaines de l'architecture, du génie, du bâtiment, des règlements relatifs au bâtiment et de la construction; services de génie et de dessin technique dans les domaines du génie, du bâtiment, des règlements relatifs au bâtiment et de la construction; services d'architecture; conception de projets immobiliers commerciaux; préparation de projets et réalisation d'études dans les domaines du génie, de la conception architecturale et de la décoration intérieure; services d'assurance de la qualité dans l'industrie de la construction.

Classe 45

(5) Recherche juridique et services de conseil.

Numéro de la demande 1,875,215

Date de production 2017-12-27

Langue de la demande Anglais

DÉTAILS DU REQUÉRANT ET DE L'AGENT

Requérant

Fremonta Corporation
46309 Warm Springs Boulevard
Fremont, CA 94539
UNITED STATES OF AMERICA

Agent

GOWLING WLG (CANADA) LLP
SUITE 2600, 160 ELGIN STREET, OTTAWA,
ONTARIO, K1P1C3

DÉTAILS DE LA MARQUE DE COMMERCE

MICROTALLY

Type de la marque de commerce

Mot

Produits

Classe 01

(1) Autres moyens de recueillir des échantillons, nommément agents d'extraction chimiques liquides pour l'échantillonnage et l'analyse d'aliments dans le domaine de l'innocuité des aliments.

Classe 07

(2) Dispositif mécanique et électromécanique pour machines industrielles de transformation d'aliments comprenant une cartouche en métal pour contenir deux morceaux de tissu pour l'échantillonnage composite à prélèvements, l'identification, la mesure, l'essai et l'analyse de pathogènes, d'agents biologiques et chimiques et de toxines pour utilisation dans le domaine de l'innocuité des aliments; dispositif mécanique et électromécanique pour machines industrielles de transformation d'aliments comprenant du tissu non tissé, une cartouche en plastique de qualité alimentaire et une plaque de base en métal pour contenir le tissu pour l'échantillonnage composite à prélèvements, la détection, l'identification, la mesure, l'essai et l'analyse d'agents biologiques et chimiques, d'agents pathogènes et de toxines présents dans des produits alimentaires; machines automatisées pour changer les cartouches et le tissu d'échantillonnage pour monter et exposer des cartouches contenant des tissus, des tissus synthétiques, et des tissus non tissés pour l'échantillonnage et l'analyse d'aliments dans le domaine de l'innocuité des aliments; cartouches en métal utilisées pour contenir des tissus, des tissus non tissés et des tissus synthétiques pour l'échantillonnage et l'analyse d'aliments dans le domaine de l'innocuité des aliments, vendues vides; cartouches en métal contenant des tissus, des tissus non tissés et des tissus synthétiques pour l'échantillonnage et l'analyse d'aliments dans le domaine de l'innocuité des aliments.

Classe 09

(3) Instruments de laboratoire scientifiques pour la détection et l'identification d'échantillons biologiques et chimiques d'aliments pour mesurer et analyser ces échantillons pour déceler des agents pathogènes et des toxines dans l'industrie de l'alimentation; cassettes d'expression pour entrer en contact avec les surfaces d'aliments pendant la transformation et recueillir des échantillons en continu à usage industriel dans le domaine de l'innocuité des aliments; instruments de mesure de la concentration pour échantillons non cultivables pour l'analyse rapide sur place et

en temps réel d'agents chimiques et biologiques, d'agents pathogènes, de toxines, et de métaux lourds; instruments de mesure de la concentration pour l'analyse microbienne d'échantillons non cultivables et analyseurs de cassettes microbiologiques vendus comme un tout pour l'analyse rapide sur place et en temps réel d'agents chimiques et biologiques, d'agents pathogènes, de toxines, et de métaux lourds; autres moyens de recueillir des échantillons, pour l'échantillonnage et l'analyse d'aliments dans le domaine de l'innocuité des aliments, à savoir trousse d'écouvillonnage pour la détection de micro-organismes.

Classe 21

(4) Éponges pour l'échantillonnage et l'analyse d'aliments dans le domaine de l'innocuité des aliments.

Classe 22

(5) Fibres de coton pour l'échantillonnage et l'analyse d'aliments dans le domaine de l'innocuité des aliments.

Classe 24

(6) Tissus, tissus synthétiques, tissus non tissés, tissus en fil de papier, pour l'échantillonnage et l'analyse d'aliments dans le domaine de l'innocuité des aliments.

Services**Classe 42**

Vérification et analyse de l'innocuité des aliments et services de conseil connexes.

Revendications

Date de priorité de production: 30 juin 2017, Pays ou Bureau: ÉTATS-UNIS D'AMÉRIQUE, demande no: 87513487 en liaison avec le même genre de produits (2), (3), (4), (5), (6) et en liaison avec le même genre de services

Numéro de la demande 1,878,196
Langue de la demande Anglais

Date de production 2018-01-18

DÉTAILS DU REQUÉRANT ET DE L'AGENT

Requérant

ORTHOFIX S.R.L
Via Delle Nazioni, 9
37012 Bussolengo (VR)
ITALY

Agent

ANDREWS ROBICHAUD
1673 Carling Avenue, Suite 215, Ottawa,
ONTARIO, K2A1C4

DÉTAILS DE LA MARQUE DE COMMERCE

RIVAL

Type de la marque de commerce

Mot

Produits

Classe 10

Appareils et instruments médicaux et chirurgicaux, notamment instruments médicaux et chirurgicaux pour la chirurgie orthopédique; implants et dispositifs de fixation orthopédiques, notamment implants osseux orthopédiques, implants articulaires orthopédiques et implants de fixation osseuse; dispositifs orthopédiques internes pour la fixation, l'alignement ou la stabilisation, notamment vis, plaques pour le traitement des déformations osseuses, des fractures et des lésions osseuses traumatiques; systèmes orthopédiques internes pour la fixation, l'alignement ou la stabilisation composés de plaques, de vis et de guides de visée, de pieds à coulisse pour la mesure, d'alésoirs progressifs, d'alésoirs, de trocars, de mèches de foret et de tournevis pour le traitement des déformations osseuses, des fractures et des lésions osseuses traumatiques; dispositifs et systèmes orthopédiques pour la fixation, la correction ou la stabilisation des os du pied ou de la cheville.

Revendications

Date de priorité de production: 30 août 2017, Pays ou Bureau: ITALIE, demande no: 302017000097281 en liaison avec le même genre de produits

Numéro de la demande 1,879,636

Date de production 2018-01-25

Langue de la demande Anglais

DÉTAILS DU REQUÉRANT ET DE L'AGENT

Requérant

SoGal Ventures, LLC

131 5th Avenue

Suite 702

New York, NY 10003

UNITED STATES OF AMERICA

Agent

BERESKIN & PARR LLP/S.E.N.C.R.L., S.R.L.

SCOTIA PLAZA, 40 KING STREET WEST,

40th FLOOR, TORONTO, ONTARIO, M5H3Y2

DÉTAILS DE LA MARQUE DE COMMERCE

SO GAL

Type de la marque de commerce

Caractères standard

Services

Classe 35

(1) Organisation et tenue de concours commerciaux permettant aux entrepreneurs de concourir pour du capital de démarrage afin de financer des activités d'entreprise; organisation et tenue de concours commerciaux permettant aux entreprises de concourir pour du capital de démarrage, du soutien en marketing d'entreprise, du soutien en matière de technologies d'affaires, du mentorat, des programmes éducatifs, des services de conseil ou une couverture médiatique visant à faciliter leurs activités d'entreprise; services d'affaires, nommément mise en relation d'éventuels investisseurs privés avec des entrepreneurs à la recherche de financement; offre de profils d'entreprise que les entrepreneurs peuvent utiliser pour attirer du capital de risque par un site Web; services d'intermédiaire commercial ayant trait à la mise en relation d'éventuels investisseurs privés avec des entrepreneurs à la recherche de financement; élaboration de campagnes promotionnelles pour permettre à des tiers des milieux scientifique, de la recherche, médical et des affaires de collaborer pour réaliser des percées dans les domaines des soins de santé, de l'intelligence artificielle, de la robotique, de la fabrication, des logiciels, de la psychologie du consommateur, de la création de nouveaux produits, du design, de la beauté, de la vente au détail, de la mode, de la bonne condition physique et du bien-être; offre d'un forum d'affaires en personne dans les domaines de l'entrepreneuriat, de l'innovation, du capital de risque, de l'investissement providentiel, du design, des soins de santé, des technologies grand public, de la technologie, du leadership, des compétences professionnelles, des logiciels et du réseautage communautaire; offre de services de conseil en emploi; administration de programmes d'échanges culturels et éducatifs; services de gestion des talents pour les entrepreneurs, les propriétaires d'entreprise, les cadres et les orateurs.

Classe 36

(2) Offre de financement par capital de risque, par capital de développement, par capitaux propres et par investissement; financement par capital de risque; gestion de fonds de capital de risque; services de conseil en matière de capital de risque; services de financement par capital de risque pour entreprises émergentes et en démarrage; services de capital de risque, nommément offre de financement aux entreprises émergentes et en démarrage; services d'incubation, nommément

offre de financement aux pigistes, aux entreprises en démarrage, aux entreprises établies et aux organismes sans but lucratif; services d'incubation, notamment location de locaux pour bureaux aux pigistes, aux entreprises en démarrage, aux entreprises établies et aux organismes sans but lucratif; consultation en placement dans les domaines des entreprises en démarrage, de l'immobilier, des capitaux propres et de la technologie; services de consultation en analyse financière; services d'analyse et de recherche financières; services de conseil en planification financière et en placement.

Revendications

Date de priorité de production: 28 juillet 2017, Pays ou Bureau: ÉTATS-UNIS D'AMÉRIQUE, demande no: 87/547681 en liaison avec le même genre de services

Numéro de la demande 1,882,622
Langue de la demande Anglais

Date de production 2018-02-12

DÉTAILS DU REQUÉRANT ET DE L'AGENT

Requérant

Fresh Hemp Foods Ltd.
69 Eagle Drive
Winnipeg
MANITOBA
R2R1V4

Agent

FASKEN MARTINEAU DUMOULIN LLP
333 BAY STREET, SUITE 2400, BAY
ADELAIDE CENTRE, BOX 20, TORONTO,
ONTARIO, M5H2T6

DÉTAILS DE LA MARQUE DE COMMERCE

MIGHTY SEED HEMP CO

Type de la marque de commerce
Mot

Désistement

Le droit à l'emploi exclusif du mot SEED en dehors de la marque de commerce n'est pas accordé.

Produits

Classe 05

(1) Protéines de chanvre en poudre, à savoir suppléments alimentaires; protéines de chanvre avec fibres comme suppléments pour la santé et le bien-être en général.

Classe 29

(2) Graines de chanvre décortiquées naturelles; graines de chanvre décortiquées biologiques.

Numéro de la demande 1,885,444

Date de production 2018-02-28

Langue de la demande Anglais

DÉTAILS DU REQUÉRANT ET DE L'AGENT

Requérant

BEVELAND, S.A.
C/ Pladevall 13
17857 BEGUDA-SANT JOAN LES FONTS
Girona
SPAIN

Agent

LAVERY, DE BILLY, LLP
1 Place Ville Marie, Suite 4000, Montréal,
QUEBEC, H3B4M4

DÉTAILS DE LA MARQUE DE COMMERCE

Types de la marque de commerce

Dessin

Position

Représentation visuelle



Description de la marque de commerce

La marque de commerce est constituée de l'emplacement du dessin de la marque de commerce JODHPUR appliqué sur une bouteille tridimensionnelle, comme l'illustre la représentation visuelle. La bouteille en lignes tiretées ne fait pas partie de la marque de commerce et sert uniquement à montrer l'emplacement du dessin. La marque est constituée des mots suivants sur le goulot de la bouteille : JODHPUR, JUNIPER BERRIES, CORIANDER, ANGELICA, BITTER ALMOND, LICORICE ROOT, ORRIS ROOT, CUMIN, AJOWAN SEED, BLACK CARDAMOM, GINGER, ORANGE PEEL, GRAPEFRUIT PEEL, LEMON PEEL, IMPORTED LONDON DRY GIN, « 70 cl E », « 40 % Vol », ainsi que des mots suivants sur le corps de la bouteille : JODHPUR IMPORTED LONDON DRY GIN, au-dessus desquels figure un dessin fantaisiste et sous lequel figurent des branches et des baies.

Produits

Classe 33

Boissons alcoolisées, nommément gin.

Numéro de la demande 1,890,695

Date de production 2018-03-22

Langue de la demande Anglais

DÉTAILS DU REQUÉRANT ET DE L'AGENT

Requérant

Cala Health, Inc.
875 Mahler Road
Suite 168
Burlingame, California 94010
UNITED STATES OF AMERICA

Agent

FINLAYSON & SINGLEHURST
225 Metcalfe Street, Suite 700, Ottawa,
ONTARIO, K2P1P9

DÉTAILS DE LA MARQUE DE COMMERCE

CALA

Type de la marque de commerce

Mot

Produits

Classe 05

(1) Hydrogel à usage médical pour neurostimulateurs électroniques.

Classe 09

(2) Chargeurs de batterie pour appareils médicaux vestimentaires portés sur le corps pour la neurostimulation électronique.

Classe 10

(3) Appareils d'électrostimulation des nerfs pour la réduction des tremblements, nommément neurostimulateurs électroniques; dispositifs médicaux, nommément moniteurs pour la neurologie et neurostimulateurs électroniques pour le traitement de la dyskinésie, des maladies inflammatoires, des troubles de la vessie, des cardiopathies, des maladies pulmonaires et des troubles du système nerveux autonome; électrodes à usage médical; instruments médicaux, nommément neurostimulateurs électroniques pour la transmission transcutanée d'énergie électrique vers les tissus; périphériques d'ordinateur vestimentaires, nommément neurostimulateurs électroniques portés sur le corps pour la neurostimulation électronique; ordinateurs vestimentaires, nommément neurostimulateurs électroniques portés sur le corps pour la neurostimulation électronique.

Services

Classe 42

(1) Conception et développement sur mesure de logiciels et d'algorithmes médicaux pour l'offre de thérapie neurologique personnalisée; diffusion d'information sur la recherche scientifique dans les domaines des troubles neurologiques et de la dyskinésie; diffusion d'information technologique dans le domaine des produits technologiques vestimentaires, nommément des neurostimulateurs électroniques; hébergement d'un site Web doté d'une technologie permettant aux utilisateurs de comparer des données médicales, nommément des données neurologiques, sur les mouvements ou les tremblements, associées à une certaine période; hébergement d'un site Web interactif doté d'une technologie permettant aux utilisateurs de saisir, de consulter, de suivre, de surveiller et de

produire des renseignements médicaux et sur la santé, notamment des renseignements neurologiques, sur les mouvements ou les tremblements, et des rapports connexes.

Classe 44

(2) Offre d'information sur la santé pour l'évaluation neurologique, des mouvements ou des tremblements par un site Web; offre d'information sur les soins de santé et d'information médicale personnalisée, en l'occurrence de données sur les patients, notamment de comparaisons neurologiques, des mouvements ou des tremblements sur une certaine période, par un site Web; offre d'information sur les soins de santé et d'information médicale personnalisée, en l'occurrence de données sur l'amélioration de l'état des patients relativement à leurs tremblements, au contrôle de leurs mouvements et à leurs symptômes neurologiques, par un site Web.

Revendications

Date de priorité de production: 29 septembre 2017, Pays ou Bureau: ÉTATS-UNIS D'AMÉRIQUE, demande no: 87/628,876 en liaison avec le même genre de produits et en liaison avec le même genre de services

Numéro de la demande 1,891,189

Date de production 2018-04-03

Langue de la demande Anglais

DÉTAILS DU REQUÉRANT ET DE L'AGENT

Requérant

Deloitte LLP
8 Adelaide St W
Suite 200
Toronto
ONTARIO
M5H0A9

Agent

NORTON ROSE FULBRIGHT CANADA LLP/S.
E.N.C.R.L.,S.R.L.
1, Place Ville Marie, Suite 2500, Montreal,
QUEBEC, H3B1R1

DÉTAILS DE LA MARQUE DE COMMERCE

D STUDIO

Type de la marque de commerce

Mot

Services

Classe 35

Services de gestion des affaires, nommément de gestion de la collaboration et de la créativité au bureau au sein de groupes d'entreprises par l'offre de conseils et de consultation en gestion des affaires.

Numéro de la demande 1,891,483

Date de production 2018-04-03

Langue de la demande Anglais

DÉTAILS DU REQUÉRANT ET DE L'AGENT

Requérant

Water Pik, Inc.
1730 East Prospect Road
Fort Collins, CO 80553-0001
UNITED STATES OF AMERICA

Agent

BAKER & MCKENZIE LLP
BROOKFIELD PLACE, 181 BAY STREET,
SUITE 2100, P.O. BOX 874, TORONTO,
ONTARIO, M5J2T3

DÉTAILS DE LA MARQUE DE COMMERCE

Type de la marque de commerce

Dessin

Représentation visuelle



Produits

Classe 11

Pommes de douche et composants connexes; douches à main; appareils de plomberie, nommément pommes de douche; pommes de douche à main.

Revendications

Date de priorité de production: 30 mars 2018, Pays ou Bureau: ÉTATS-UNIS D'AMÉRIQUE, demande no: 87/857,377 en liaison avec le même genre de produits

Numéro de la demande 1,891,718

Date de production 2018-04-04

Langue de la demande Anglais

DÉTAILS DU REQUÉRANT ET DE L'AGENT

Requérant

OPTICOM Dipl.-Ing. Michael Keyhl GmbH
Stintzingstr. 24
91052 Erlangen
GERMANY

Agent

BORDEN LADNER GERVAIS LLP
1200 WATERFRONT CENTRE, 200
BURRARD STREET, P.O. BOX 48600,
VANCOUVER, BRITISH COLUMBIA, V7X1T2

DÉTAILS DE LA MARQUE DE COMMERCE

POLQA

Type de la marque de commerce

Caractères standard

Produits

Classe 09

Appareils d'analyse électronique pour utilisation dans le domaine des télécommunications, en l'occurrence outils d'analyse pour utilisation dans les véhicules ou à pied, téléphones mobiles d'analyse, systèmes autonomes d'analyse de télécommunication et sondes d'essai pour la surveillance et l'optimisation de réseaux ainsi que logiciels de mesure et applications d'analyse pour déterminer la qualité vocale; logiciels pour l'analyse de signaux vocaux numériques.

Services

Classe 42

Services d'ingénierie du son, nommément analyse de signaux vocaux numériques dans des appareils de communication; services d'ingénieurs, nommément services d'analyse électronique dans le domaine des télécommunications pour l'évaluation, l'analyse comparative et l'optimisation de la qualité vocale par l'analyse de signaux vocaux numériques.

Numéro de la demande 1,897,750
Langue de la demande Anglais

Date de production 2018-05-07

DÉTAILS DU REQUÉRANT ET DE L'AGENT

Requérant

CLOVER8 INVESTMENTS PTE. LTD.
71 Clover Crescent
579232
SINGAPORE

Agent

BERESKIN & PARR LLP/S.E.N.C.R.L., S.R.L.
SCOTIA PLAZA, 40 KING STREET WEST,
40th FLOOR, TORONTO, ONTARIO, M5H3Y2

DÉTAILS DE LA MARQUE DE COMMERCE

RELATIONSHIPS ON YOUR TERMS

Type de la marque de commerce

Caractères standard

Services

Classe 45

Services de rencontres informatisés; services de présentation pour célibataires; agences de rencontres.

Numéro de la demande 1,897,768
Langue de la demande Anglais

Date de production 2018-05-07

DÉTAILS DU REQUÉRANT ET DE L'AGENT

Requérant

NANOSTICS INC.
2200, 10155 - 102 STREET
Edmonton
ALBERTA
T5J4G8

Agent

GOWLING WLG (CANADA) LLP
SUITE 2600, 160 ELGIN STREET, OTTAWA,
ONTARIO, K1P1C3

DÉTAILS DE LA MARQUE DE COMMERCE

CLARITYDX

Type de la marque de commerce
Mot

Produits

Classe 05

(1) Réactifs de diagnostic à usage clinique et médical pour le dépistage des maladies dans des échantillons biologiques de patients malades; réactifs de diagnostic à utilisation en laboratoire clinique et médical; réactifs médicaux à usage clinique pour le diagnostic; réactifs de diagnostic médical.

Classe 09

(2) Appareils de mesure, d'essai, d'analyse et de traitement d'échantillons biologiques, notamment logiciels pour la mesure des niveaux de multiples marqueurs biologiques, notamment algorithme pour la mesure de la contribution de multiples marqueurs biologiques à un seul résultat; logiciels de mesure, d'essai, d'analyse et de traitement d'échantillons biologiques.

Classe 10

(3) Appareils pour les tests diagnostiques médicaux dans les domaines des tests diagnostiques pour le dépistage du cancer ou des autres tests diagnostiques, notamment équipement de surveillance du cancer pour l'échantillonnage et l'analyse de sang et de tissus organiques.

Services

Classe 44

Tests médicaux de diagnostic ou de traitement.

Numéro de la demande 1,897,769
Langue de la demande Anglais

Date de production 2018-05-07

DÉTAILS DU REQUÉRANT ET DE L'AGENT

Requérant

NANOSTICS INC.
2200, 10155 - 102 STREET
Edmonton
ALBERTA
T5J4G8

Agent

GOWLING WLG (CANADA) LLP
SUITE 2600, 160 ELGIN STREET, OTTAWA,
ONTARIO, K1P1C3

DÉTAILS DE LA MARQUE DE COMMERCE

CLARITYDX PROSTATE

Type de la marque de commerce

Mot

Produits

Classe 05

(1) Réactifs de diagnostic à usage clinique et médical pour le dépistage des maladies dans des échantillons biologiques de patients malades; réactifs de diagnostic à utilisation en laboratoire clinique et médical; réactifs médicaux à usage clinique pour le diagnostic; réactifs de diagnostic médical.

Classe 09

(2) Appareils de mesure, d'essai, d'analyse et de traitement d'échantillons biologiques, notamment logiciels pour la mesure des niveaux de multiples marqueurs biologiques, notamment algorithme pour la mesure de la contribution de multiples marqueurs biologiques à un seul résultat; logiciels de mesure, d'essai, d'analyse et de traitement d'échantillons biologiques.

Classe 10

(3) Appareils pour les tests diagnostiques médicaux dans les domaines des tests diagnostiques pour le dépistage du cancer ou des autres tests diagnostiques, notamment équipement de surveillance du cancer pour l'échantillonnage et l'analyse de sang et de tissus organiques.

Services

Classe 44

Tests médicaux de diagnostic ou de traitement.

Numéro de la demande 1,898,368
Langue de la demande Anglais

Date de production 2018-05-09

DÉTAILS DU REQUÉRANT ET DE L'AGENT

Requérant

ZUP I.T. SOLUÇÕES EM INFORMÁTICA
LTDA.
Avenida Rondon Pacheco 4.600 - 7º e 8º Andar
Bairro Tibery, Uberlândia, Minas Gerais
BRAZIL

Agent

CABINET JURIDIQUE ST. LAWRENCE S.E.N.
C.R.L.
2301, Saint-Patrick Street, Suite B6, Montreal,
QUEBEC, H3K1B3

DÉTAILS DE LA MARQUE DE COMMERCE

Type de la marque de commerce
Dessin

Représentation visuelle



Services

Classe 42

Services de consultation et de développement en matière de systèmes informatiques personnalisés, sauf les logiciels-services [SaaS].

Numéro de la demande 1,898,490
Langue de la demande Anglais

Date de production 2018-05-10

DÉTAILS DU REQUÉRANT

Requérant
SUN LIFE ASSURANCE COMPANY OF
CANADA
1 York Street, Suite 3100
Toronto
ONTARIO
M5J0B6

DÉTAILS DE LA MARQUE DE COMMERCE

AIRPORT CROSSING

Type de la marque de commerce
Caractères standard

Services

Classe 36

(1) Gestion de bâtiments industriels, d'entrepôts, d'immeubles de bureaux et de bâtiments commerciaux constitués d'espace à usage industriel, commercial, d'entreposage et de bureau; location d'espace dans des bâtiments industriels, des entrepôts et des immeubles de bureaux.

Classe 37

(2) Aménagement de terrains; promotion immobilière; entretien de bâtiments industriels, d'entrepôts, d'immeubles de bureaux et de bâtiments commerciaux constitués d'espace à usage industriel, commercial, d'entreposage et de bureau.

Classe 39

(3) Offre de parcs de stationnement dans des immeubles de bureaux et des bâtiments commerciaux.

Numéro de la demande 1,898,797**Date de production** 2018-05-11**Langue de la demande** Anglais

DÉTAILS DU REQUÉRANT ET DE L'AGENT

Requérant

Rynoworx Industries Inc.
49 Front St, P.O. Box 439
New Dundee
ONTARIO
N0B2E0

Agent

CASSELS BROCK & BLACKWELL LLP
SCOTIA PLAZA, SUITE 2100, 40 KING
STREET WEST, TORONTO, ONTARIO,
M5H3C2

DÉTAILS DE LA MARQUE DE COMMERCE

RYNOWORX

Type de la marque de commerce

Mot

Produits**Classe 07**

(1) Équipement d'entretien de revêtements de sol, nommément équipement de réparation de fissures dans l'asphalte, nommément machines pour dissoudre le scellant à fissures et pour appliquer les produits de remplissage de fissures chauds ou froids sur les surfaces pavées ainsi que machines portatives servant à dissoudre les scellants à fissures pour créer les produits de remplissage chauds à utiliser dans des fondoirs-verseurs et des machines de réparation de fissures; outils et équipement d'entretien de revêtements de sol, nommément machines pour le scellage d'asphalte constituées de pompes, de régulateurs de pompe, de buses, de tubes et de valves pour la pulvérisation et l'application de scellants à asphalte; pièces de rechange pour pistolets pulvérisateurs électriques de peinture, machines électriques de scellage d'asphalte pour la pulvérisation de scellants à base d'émulsion de goudron, d'émulsion d'asphalte et de bitume, nommément embouts de vaporisateur, accessoires de quincaillerie pour l'assemblage de machines de réparation de fissures dans l'asphalte, accessoires de tuyauterie et coudes en métal pour l'assemblage de machines de réparation de fissures dans l'asphalte; clapets à bille pour la régulation du débit dans les appareils de scellage de l'asphalte, embouts de scellage, blocs porteurs et joints d'étanchéité, boyaux d'arrosage ainsi que tuyaux et raccords hydrauliques; machines de traçage routier; pièces de rechange pour machines de traçage routier, nommément embouts de pulvérisation, filtres à pistolet, filtres à tuyau flexible d'aspiration, trousse de remise à neuf de pompes, boyaux d'arrosage et raccords pression pour appareils pulvérisateurs servant à la peinture de lignes; pistolets à peinture, machine de préparation des fissures dans l'asphalte qui nettoie et sèche les fissures avant la nouvelle application de scellant; pièces de rechange pour machines de préparation des fissures dans l'asphalte, nommément lames et courroies pour bordures, souffleuses électriques; pièces de rechange pour machines de réparation de fissures dans l'asphalte, nommément tuyaux flexibles, régulateurs, thermomètres, valves, roulettes, roues de machine; mélangeurs d'asphalte; mélangeurs industriels, nommément mélangeurs à tambour et à réservoir portatif pour mélanger les scellants à émulsion d'asphalte et les scellants à émulsion de goudron; pistolets pulvérisateurs électriques pour l'application de scellants à émulsion d'asphalte et de scellants à émulsion de goudron, embouts pour pistolets pulvérisateurs électriques pour l'application de scellants à émulsion d'asphalte et à émulsion de goudron; outils

électriques, nommément toupies; machines de nettoyage électriques, nommément lances conçues pour l'enlèvement mécanique des débris dans les fissures au moyen de chaleur et d'air comprimé.

Classe 08

(2) Outils à main pour le scellage d'asphalte, nommément brosses de scellage de bordures, joints brosse d'étanchéité de scellage, panneaux de prévention des éclaboussures ainsi que pièces et accessoires connexes; pièces de rechange pour le scellage d'asphalte, nommément supports pour fixer un manche à une brosse pour bordures, manche pour brosses de scellage de bordures, lance d'arrosage ergonomique utilisée pour pulvériser le scellant d'asphalte; outils manuels utilisés pour le mélange et l'application d'adhésifs et de scellants; outils de réparation des fissures dans l'asphalte, nommément râpeaux, pelles, outils à main, nommément dameurs, rouleaux de compactage de l'asphalte chaud, brosses et rateaux pour supprimer les fissures et enlever les débris de la surface de l'asphalte, dévidoirs à tuyau flexible, cordeaux traceurs, outil à main biseauté, en l'occurrence une raclette pour l'application d'un produit de remplissage chaud ou froid à verser, outil à main biseauté, en l'occurrence une raclette pour l'application de scellant sur les voies d'accès en asphalte et les parcs de stationnement, pistolets pulvérisateurs à commande manuelle pour l'application de scellants à émulsion d'asphalte et de scellants à émulsion de goudron, embouts pour pistolets pulvérisateurs à commande manuelle servant à l'application de scellants à émulsion d'asphalte et de scellants à émulsion de goudron.

Numéro de la demande 1,898,798

Date de production 2018-05-11

Langue de la demande Anglais

DÉTAILS DU REQUÉRANT ET DE L'AGENT

Requérant

Rynoworx Industries Inc.
49 Front St, P.O. Box 439
New Dundee
ONTARIO
N0B2E0

Agent

CASSELS BROCK & BLACKWELL LLP
SCOTIA PLAZA, SUITE 2100, 40 KING
STREET WEST, TORONTO, ONTARIO,
M5H3C2

DÉTAILS DE LA MARQUE DE COMMERCE

Type de la marque de commerce

Dessin

Représentation visuelle



Produits

Classe 07

(1) Équipement d'entretien de revêtements de sol, nommément équipement de réparation de fissures dans l'asphalte, nommément machines pour dissoudre le scellant à fissures et pour appliquer les produits de remplissage de fissures chauds ou froids sur les surfaces pavées ainsi que machines portatives servant à dissoudre les scellants à fissures pour créer les produits de remplissage chauds à utiliser dans des fondoirs-verseurs et des machines de réparation de fissures; outils et équipement d'entretien de revêtements de sol, nommément machines pour le scellage d'asphalte constituées de pompes, de régulateurs de pompe, de buses, de tubes et de valves pour la pulvérisation et l'application de scellants à asphalte; pièces de rechange pour pistolets pulvérisateurs électriques de peinture, machines électriques de scellage d'asphalte pour la pulvérisation de scellants à base d'émulsion de goudron, d'émulsion d'asphalte et de bitume, nommément embouts de vaporisateur, accessoires de quincaillerie pour l'assemblage de machines de réparation de fissures dans l'asphalte, accessoires de tuyauterie et coudes en métal pour l'assemblage de machines de réparation de fissures dans l'asphalte; clapets à bille pour la régulation du débit dans les appareils de scellage de l'asphalte, embouts de scellage, blocs porteurs et joints d'étanchéité, boyaux d'arrosage ainsi que tuyaux et raccords hydrauliques; machines de traçage routier; pièces de rechange pour machines de traçage routier, nommément embouts de pulvérisation, filtres à pistolet, filtres à tuyau flexible d'aspiration, trousse de remise à neuf de pompes, boyaux d'arrosage et raccords pression pour appareils pulvérisateurs servant à la peinture de lignes; pistolets à peinture, machine de préparation des fissures dans l'asphalte qui

nettoie et sèche les fissures avant la nouvelle application de scellant; pièces de rechange pour machines de préparation des fissures dans l'asphalte, nommément lames et courroies pour bordures, souffleuses électriques; pièces de rechange pour machines de réparation de fissures dans l'asphalte, nommément tuyaux flexibles, régulateurs, thermomètres, valves, roulettes, roues de machine; mélangeurs d'asphalte; mélangeurs industriels, nommément mélangeurs à tambour et à réservoir portatif pour mélanger les scellants à émulsion d'asphalte et les scellants à émulsion de goudron; pistolets pulvérisateurs électriques pour l'application de scellants à émulsion d'asphalte et de scellants à émulsion de goudron, embouts pour pistolets pulvérisateurs électriques pour l'application de scellants à émulsion d'asphalte et à émulsion de goudron; outils électriques, nommément toupies; machines de nettoyage électriques, nommément lances conçues pour l'enlèvement mécanique des débris dans les fissures au moyen de chaleur et d'air comprimé.

Classe 08

(2) Outils à main pour le scellage d'asphalte, nommément brosses de scellage de bordures, joints brosse d'étanchéité de scellage, panneaux de prévention des éclaboussures ainsi que pièces et accessoires connexes; pièces de rechange pour le scellage d'asphalte, nommément supports pour fixer un manche à une brosse pour bordures, manche pour brosses de scellage de bordures, lance d'arrosage ergonomique utilisée pour pulvériser le scellant d'asphalte; outils manuels utilisés pour le mélange et l'application d'adhésifs et de scellants; outils de réparation des fissures dans l'asphalte, nommément râpeaux, pelles, outils à main, nommément dameurs, rouleaux de compactage de l'asphalte chaud, brosses et rateaux pour supprimer les fissures et enlever les débris de la surface de l'asphalte, dévidoirs à tuyau flexible, cordeaux traceurs, outil à main biseauté, en l'occurrence une raclette pour l'application d'un produit de remplissage chaud ou froid à verser, outil à main biseauté, en l'occurrence une raclette pour l'application de scellant sur les voies d'accès en asphalte et les parcs de stationnement, pistolets pulvérisateurs à commande manuelle pour l'application de scellants à émulsion d'asphalte et de scellants à émulsion de goudron, embouts pour pistolets pulvérisateurs à commande manuelle servant à l'application de scellants à émulsion d'asphalte et de scellants à émulsion de goudron.

Numéro de la demande 1,899,647

Date de production 2018-05-17

Langue de la demande Anglais

DÉTAILS DU REQUÉRANT ET DE L'AGENT

Requérant

Paul J Banco, Robert Cichielo, and Thomas
Linhard, a partnership, DBA SENX
101 Crawfords Corner Road
Holmdel, NJ 07733
UNITED STATES OF AMERICA

Agent

OPEN IP CORPORATION
260 Adelaide Street East, Unit 71, Toronto,
ONTARIO, M5A1N1

DÉTAILS DE LA MARQUE DE COMMERCE

Type de la marque de commerce

Dessin

Représentation visuelle



Revendication de couleur

La couleur est revendiquée comme caractéristique de la marque de commerce. Le bleu et le noir sont revendiqués comme caractéristiques de la marque. La marque est constituée des éléments textuels SEN X dont les lettres SEN sont représentées dans une police stylisée noire et de la lettre X qui figure à droite du mot SEN, composée de formes géométriques disposées de façon à simuler un X stylisé incomplet dont le côté gauche est bleu et le côté droit est noir. Deux anneaux concentriques incomplets bleus entourent la lettre X.

Services

Classe 38

(1) Consultation dans le domaine des services de télécommunication, notamment de la transmission de la voix et de données électroniques, notamment de fichiers audio, de fichiers multimédias, d'éléments graphiques, de messages, de fichiers vidéo, d'images, d'hyperliens, de photos numériques, de musique, de films, de textes et de documents, par l'offre d'accès multiutilisateur à un réseau informatique mondial, à des réseaux informatiques internes et externes et à des réseaux de téléphonie; transmission électronique de données, notamment de contenu numérique, par un réseau informatique mondial, des réseaux informatiques internes et externes et des réseaux de téléphonie; transmission électronique de communications par télécopie, y compris cryptage et décryptage.

Classe 42

(2) Services de cryptage de données.

Numéro de la demande 1,899,949

Date de production 2018-05-18

Langue de la demande Anglais

DÉTAILS DU REQUÉRANT ET DE L'AGENT

Requérant

Eco Tan Pty Ltd
1/33 Hutchinson St.
Burleigh Heads, Queensland, 4220
AUSTRALIA

Agent

THEO YATES
(Yates IP), 17 Bellwood Avenue, Ottawa,
ONTARIO, K1S1S6

DÉTAILS DE LA MARQUE DE COMMERCE

ECO BY SONYA DRIVER

Type de la marque de commerce

Mot

Autorisation pour l'emploi

Le consentement de Sonya Driver a été déposé.

Produits

Classe 03

Produits cosmétiques pour les soins du visage, du corps, de la peau, du cuir chevelu, des cheveux et des ongles, nommément produits naturels et biologiques; crèmes et lotions non médicamenteuses pour la peau; crèmes et lotions anti-âge pour la peau; crèmes protectrices pour la peau; crèmes et lotions anti-acnéiques non médicamenteuses pour la peau; savons, nettoyants, savons liquides, crèmes, hydratants, lotions, baumes, gels, poudres, masques, huiles, onguents non médicamenteux pour l'hydratation de la peau du corps et du visage; crèmes pour le contour des yeux; désincrustants pour le corps et le visage; exfoliants pour la peau; toniques pour la peau; produits nettoyants pour les mains; savon à mains liquide ayant des propriétés antibactériennes (à usage autre que médical ou pour le processus de fabrication); produits de soins des mains; crème à mains; crèmes protectrices pour les mains; produits nettoyants pour les pieds; baumes non médicamenteux pour les pieds; poudres non médicamenteuses pour les pieds; crèmes pour bébés; produits non médicamenteux pour les soins de la peau des bébés; crèmes d'aloès pour la peau; produits de soins capillaires; shampooings et revitalisants pour les cheveux; traitements, shampooings et revitalisants antipelliculaires; produits de coiffure à usage cosmétique et lotions de coiffure et de coloration; huiles essentielles à usage cosmétique; produits d'aromathérapie, nommément crèmes, lotions et huiles; huiles d'aromathérapie; extraits de fleurs, à savoir parfums; parfums; produits rafraîchissants pour la peau; huiles pour le corps; huiles de fruit d'églantier; essences, nommément huiles essentielles pour les soins de la peau; huiles et sels de bain non médicamenteux; produits autobronzants, à savoir solutions, crèmes, hydratants et produits en aérosol; produits solaires; écrans solaires cosmétiques; huiles solaires; produits cosmétiques pour le bronzage; produits pour l'élimination du bronzage, nommément démaquillant; huiles solaires; déodorants pour le corps; antisudorifiques; substances aromatiques, nommément huiles aromatiques à usage personnel; produits cosmétiques en vaporisateur pour utilisation sur le corps, nommément parfums en vaporisateur, déodorants en vaporisateur; substances insectifuges, nommément insectifuges en lotion; dentifrices; bains de bouche à usage autre que médical; rafraîchisseurs d'haleine; produits

d'entretien ménager naturels et biologiques, nommément produits nettoyants tout usage; assainisseurs d'air, nommément produits parfumés pour l'air ambiant; assainisseurs d'atmosphère, nommément produits parfumés pour l'air ambiant; huiles essentielles pour assainisseurs d'air, nommément diffuseurs d'huiles essentielles; produits cosmétiques; fond de teint, nommément fond de teint pour la peau, fond de teint (maquillage); maquillage minéral liquide et en poudre; ombre à paupières; mascara; fard à joues; produits bronzants, nommément cosmétiques bronzants; crèmes cosmétiques; maquillage; crèmes non médicamenteuses pour les lèvres; baumes à lèvres; hydratants à lèvres; produits démaquillants; trousse de cosmétiques.

Numéro de la demande 1,899,967

Date de production 2018-05-18

Langue de la demande Anglais

DÉTAILS DU REQUÉRANT ET DE L'AGENT

Requérant

Netco Ltd.
Lot No. 20, Level 1, Lazenda Commercial
Centre Phase 3
Jalan OKK Abdullah, 87000
Federal Territory of Labuan
MALAYSIA

Agent

OYEN WIGGS GREEN & MUTALA LLP
480-THE STATION, 601 WEST CORDOVA
STREET, VANCOUVER, BRITISH
COLUMBIA, V6B1G1

DÉTAILS DE LA MARQUE DE COMMERCE

PERFECT PAIRS

Type de la marque de commerce

Mot

Services

Classe 41

Services de jeux de casino en ligne, y compris de jeux de cartes; services de jeux de casino interactifs en ligne; services de jeux vidéo en ligne; services de loterie; offre de services de divertissement en ligne proposant des liens vers des jeux de loterie en ligne et des jeux vidéo par un portail web.

Revendications

Date de priorité de production: 20 novembre 2017, Pays ou Bureau: AUSTRALIE, demande no: 1888510 en liaison avec le même genre de services

Numéro de la demande 1,901,101

Date de production 2018-05-28

Langue de la demande Anglais

DÉTAILS DU REQUÉRANT ET DE L'AGENT

Requérant

Mr. Electric SPV LLC
1010 N. University Parks Dr.
Waco, Texas 76707
UNITED STATES OF AMERICA

Agent

CASSELS BROCK & BLACKWELL LLP
SCOTIA PLAZA, SUITE 2100, 40 KING
STREET WEST, TORONTO, ONTARIO,
M5H3C2

DÉTAILS DE LA MARQUE DE COMMERCE

Type de la marque de commerce

Dessin

Représentation visuelle

Mr.  Electric

Services

Classe 37

Installation, entretien et réparation de systèmes électriques et d'équipement électrique d'éclairage, domestique et commercial, notamment de panneaux électriques, de circuits électriques, de ventilateurs de plafond, de bornes de recharge pour véhicules électriques, de ventilateurs d'extraction, de génératrices domestiques, de génératrices commerciales, de détecteurs de monoxyde de carbone, de détecteurs de fumée et d'appareils électroménagers.

Revendications

Date de priorité de production: 24 mai 2018, Pays ou Bureau: ÉTATS-UNIS D'AMÉRIQUE, demande no: 87/935569 en liaison avec le même genre de services

Numéro de la demande 1,903,518

Date de production 2018-06-08

Langue de la demande Anglais

DÉTAILS DU REQUÉRANT ET DE L'AGENT

Requérant

HERC Build, LLC
c/o Corporation Trust Center
1209 Orange Street
Wilmington, Delaware 19801
UNITED STATES OF AMERICA

Agent

MCMILLAN LLP
BROOKFIELD PLACE, SUITE 4400, BAY
WELLINGTON TOWER, 181 BAY STREET,
TORONTO, ONTARIO, M5J2T3

DÉTAILS DE LA MARQUE DE COMMERCE

PROSOLUTIONS

Type de la marque de commerce

Caractères standard

Produits

Classe 03

(1) Nettoyants à tapis; produits de décapage et de nettoyage de planchers; air comprimé en aérosol pour le nettoyage et l'époussetage.

Classe 06

(2) Tapis légers ou à résistance moyenne pour la protection du sol, nommément tapis en métal utilisés comme surfaces pour soutenir une charge dans l'industrie de la construction; réservoirs, nommément récipients en métal pour gaz comprimé et air liquide.

Classe 07

(3) Équipement aérien, nommément nacelles élévatrices à flèche articulée, élévateurs compacts sur chenilles, plateformes élévatrices électriques, élévateurs de personne, plateformes élévatrices tout-terrain, nacelles élévatrices à mât droit, nacelles élévatrices tractables et élévateurs à mât vertical; équipement d'entretien de revêtements de sol et de préparation des surfaces, nommément machines à nettoyer les tapis, machines à frotter les planchers, balais à plancher électriques; aspirateurs pour feuilles et débris; aspirateurs pour surfaces; aspirateurs humides et secs; machines d'entretien de revêtements de sol, nommément ponceuses pour planchers à tambour, cireuses et polisseuses pour planchers, ébarbeuses à parquet, et machines à clouer; machines de préparation de surfaces, nommément machines pour travaux en béton, machines pour raboter le béton, machines pour tailler la pierre et ciseaux pour machines; équipement de production d'énergie, nommément génératrices, génératrices portatives, génératrices au diesel, génératrices portatives et génératrices au diesel mobiles; équipement de pompage, nommément pompes centrifuges, membranes de pompe, pompes à haute pression pour la fracturation hydraulique de puits de pétrole et de gaz, pompes hydrauliques, pompes industrielles, nommément pompes à carburant pour véhicules terrestres, pompes submersibles, pompes à résidus sous forme de pompes de cale ainsi que pompes de puits, en l'occurrence pompes à vide; compresseurs d'air.

Classe 08

(4) Marteaux dérouilleurs-détartreurs, nommément ciseaux manuels.

Classe 09

(5) Transformateurs électriques; convertisseurs électriques; transformateurs abaisseurs; boîtes et panneaux de distribution d'électricité; systèmes de batterie portatifs, nommément blocs-batteries portatifs et câbles de batterie portatifs, boîtiers de batterie, chargeurs de batterie pour véhicules automobiles et vérificateurs de batterie; équipement de sécurité routière, nommément panneaux routiers lumineux ou mécaniques.

Classe 11

(6) Équipement de climatisation, nommément appareils à chauffage direct, radiateurs électriques portatifs et appareils à chauffage indirect, conditionneurs d'air, conditionneurs d'air portatifs; appareils aérauliques, nommément ventilateurs électriques à usage industriel; refroidisseurs de traitement pour fournir des liquides à température contrôlée aux machines industrielles; déshumidificateurs; ventilateurs électriques et ventilateurs électriques à air chaud à usage industriel; générateurs d'ozone pour éliminer la moisissure.

Classe 12

(7) Réservoirs d'essence pour véhicules terrestres; camions et semi-remorques à marchandises, véhicules hors route, comme les véhicules à passagers utilitaires hors route; remorques, nommément remorques à benne, remorques à équipement, remorques d'entreposage, remorques à bascule, remorques utilitaires, remorques aspirateurs et remorques pour la réparation des nids-de-poule ainsi que remorques-citernes à eau; camions, nommément camions nacelles, camions-grues; atténuateurs d'impact de camion sur véhicule; camions à benne; camionnettes; camions à plateau inclinable; camions à plateau-ridelles et camions d'eau; fourgons, nommément fourgons de tourisme et fourgons pour le transport de marchandises.

Classe 19

(8) Tapis légers ou à résistance moyenne pour la protection du sol, nommément tapis anti-érosion.

Classe 20

(9) Réservoirs, nommément jerricans en plastique; tapis légers ou à résistance moyenne pour la protection du sol, nommément tapis autres qu'en métal pour utilisation comme surfaces pour soutenir une charge dans l'industrie de la construction.

Classe 21

(10) Râteaux à tapis; balais mécaniques non électriques.

Services**Classe 37**

(1) Location d'équipement pour la construction et d'équipement industriel, en l'occurrence d'équipement aérien, de bétonnage et de maçonnerie, d'entretien des planchers et de préparation de surfaces, de production d'énergie, de pompage, de compresseurs d'air et d'outils, d'équipement de compactage ainsi que de revêtement et pavage, de terrassement, de manutention de matériaux, de camions et de remorques.

Classe 39

(2) Services de location de véhicules.

Numéro de la demande 1,906,044**Date de production** 2018-06-26**Langue de la demande** Anglais

DÉTAILS DU REQUÉRANT ET DE L'AGENT

Requérant

David Brown Santasalo UK Limited
Park Road, Lockwood
HD4 5DD
Huddersfield
UNITED KINGDOM

Agent

BORDEN LADNER GERVAIS LLP
1200 WATERFRONT CENTRE, 200
BURRARD STREET, P.O. BOX 48600,
VANCOUVER, BRITISH COLUMBIA, V7X1T2

DÉTAILS DE LA MARQUE DE COMMERCE

DAVID BROWN SANTASALO

Type de la marque de commerce

Caractères standard

Services**Classe 37**

(1) Entretien de transmissions mécaniques, d'engrenages et de boîtes d'engrenages pour machinerie industrielle, de moteurs à engrenages, de machinerie et d'outils servant à fabriquer des engrenages et des boîtes d'engrenages pour machinerie industrielle, de vérins à vis, d'accouplements mécaniques et hydrauliques, d'actionneurs mécaniques, de moteurs électriques, de moteurs hydrauliques, de pompes hydrauliques, de valves hydrauliques, de turbines pour la production d'énergie, d'aubes de turbine pour la production d'énergie, d'engrenages et de boîtes d'engrenages à utiliser avec des turbines pour la production d'énergie ainsi que de pompes comme pièces de machine et de moteur; installation de transmissions mécaniques, d'engrenages et de boîtes d'engrenages pour machinerie industrielle, de moteurs à engrenages, de machinerie et d'outils servant à fabriquer des engrenages et des boîtes d'engrenages pour machinerie industrielle, de vérins à vis, d'accouplements mécaniques et hydrauliques, d'actionneurs mécaniques, de moteurs électriques, de moteurs hydrauliques, de pompes hydrauliques, de valves hydrauliques, de turbines pour la production d'énergie, d'aubes de turbine pour la production d'énergie, d'engrenages et de boîtes d'engrenages à utiliser avec des turbines pour la production d'énergie ainsi que de pompes comme pièces de machine et de moteur; remise en état de transmissions mécaniques, d'engrenages et de boîtes d'engrenages pour machinerie industrielle, de moteurs à engrenages, de machinerie et d'outils servant à fabriquer des engrenages et des boîtes d'engrenages pour machinerie industrielle, de vérins à vis, d'accouplements mécaniques et hydrauliques, d'actionneurs mécaniques, de moteurs électriques, de moteurs hydrauliques, de pompes hydrauliques, de valves hydrauliques, de turbines pour la production d'énergie, d'aubes de turbine pour la production d'énergie, d'engrenages et de boîtes d'engrenages à utiliser avec des turbines pour la production d'énergie ainsi que de pompes comme pièces de machine et de moteur; réparation de transmissions mécaniques, d'engrenages et de boîtes d'engrenages pour machinerie industrielle, de moteurs à engrenages, de machinerie et d'outils servant à fabriquer des engrenages et des boîtes d'engrenages pour machinerie industrielle, de vérins à vis, d'accouplements mécaniques et hydrauliques, d'actionneurs mécaniques, de moteurs électriques, de moteurs hydrauliques, de pompes hydrauliques, de valves hydrauliques, de turbines pour la production d'énergie, d'aubes de turbine pour la

production d'énergie, d'engrenages et de boîtes d'engrenages à utiliser avec des turbines pour la production d'énergie ainsi que de pompes comme pièces de machine et de moteur.

Classe 40

(2) Fabrication sur mesure de transmissions mécaniques, d'engrenages et de boîtes d'engrenages pour machinerie industrielle, de moteurs à engrenages, de machinerie et d'outils servant à fabriquer des engrenages et des boîtes d'engrenages pour machinerie industrielle, de vérins à vis, d'accouplements mécaniques et hydrauliques, d'actionneurs mécaniques, de moteurs électriques, de moteurs hydrauliques, de pompes hydrauliques, de valves hydrauliques, de turbines pour la production d'énergie, d'aubes de turbine pour la production d'énergie, d'engrenages et de boîtes d'engrenages à utiliser avec des turbines pour la production d'énergie ainsi que de pompes comme pièces de machine et de moteur.

Numéro de la demande 1,907,106
Langue de la demande Anglais

Date de production 2018-06-29

DÉTAILS DU REQUÉRANT ET DE L'AGENT

Requérant

MY ROTI PLACE
406 Queen St W
Toronto
ONTARIO
M5V2A6

Agent

ELIZABETH S. DIPCHAND
(DIPCHAND LLP), Simpson Tower, 401 Bay
Street, Suite 2100, Mailbox #55, Toronto,
ONTARIO, M5H2Y4

DÉTAILS DE LA MARQUE DE COMMERCE

Type de la marque de commerce
Dessin

Représentation visuelle



Produits

Classe 30

Condiments, nommément sauces au piment fort et chutneys.

Services

Classe 35

(1) Vente au détail de sauces au piment fort et de chutneys embouteillés.

Classe 43

(2) Services de restaurant avec salle à manger, services de comptoir de plats à emporter offrant la livraison à domicile.

Numéro de la demande 1,908,429**Date de production** 2018-07-10**Langue de la demande** Anglais

DÉTAILS DU REQUÉRANT ET DE L'AGENT

Requérant

Wildher LLC

171 Main Street #275

Los Altos, CA 94022

UNITED STATES OF AMERICA

Agent

FASKEN MARTINEAU DUMOULIN LLP

Tour de la Bourse, Suite 3500, P.O. box 242,

800, Place Victoria, Montréal, QUEBEC,

H4Z1E9

DÉTAILS DE LA MARQUE DE COMMERCE

WILDHER

Type de la marque de commerce

Mot

Produits**Classe 09**

Logiciels téléchargeables pour le téléversement, le téléchargement, la consultation, la publication, l'affichage, l'édition, la publication sur blogue, la mise en lien, le partage et l'offre de contenu et d'information électroniques, nommément de texte, de vidéos, de films, d'illustrations, de photos, d'images, d'images animées et d'enregistrements vidéo dans le domaine des loisirs extérieurs par des réseaux de télématique et de communication électronique; applications de réseautage social téléchargeables pour téléphones mobiles, ordinateurs tablettes, téléphones intelligents et ordinateurs personnels; applications téléchargeables pour téléphones mobiles, ordinateurs tablettes, téléphones intelligents et ordinateurs personnels permettant aux utilisateurs de partager du contenu et de l'information électroniques, nommément du texte, des vidéos, des films, des illustrations, des photos, des images, des images animées et des enregistrements vidéo dans le domaine des loisirs extérieurs par des réseaux de télématique et de communication électronique.

Services**Classe 35**

(1) Services de grand magasin de vente au détail en ligne des produits et des services de tiers; promotion des produits et des services de tiers par des publicités sur des sites Web; publicité, marketing direct des produits et des services de tiers.

Classe 38

(2) Offre de forums sur Internet pour l'échange électronique de messages entre utilisateurs d'ordinateur; envoi de messages par transmission électronique, nommément offre de bavardoirs et de babillards électroniques en ligne pour la transmission de messages entre utilisateurs d'ordinateur; offre d'accès à un site Web pour utilisateurs avec des recommandations de produits et de services de tiers; services en ligne, nommément offre d'accès à un site Web interactif pour la mise en communication d'utilisateurs de réseaux sociaux avec des détaillants afin de faciliter les achats.

Classe 41

(3) Offre d'information dans le domaine des loisirs extérieurs, à savoir blogues et publications non téléchargeables, en l'occurrence articles par un site Web; offre d'information, de nouvelles et de commentaires dans le domaine des activités de loisir par un site Web.

Classe 42

(4) Hébergement d'un site Web, notamment d'une communauté en ligne permettant aux utilisateurs inscrits qui s'intéressent aux activités de plein air de communiquer; offre d'utilisation temporaire de logiciels non téléchargeables pour le téléversement, le téléchargement, la consultation, la publication, l'affichage, l'édition, la publication sur blogue, la mise en lien, le partage et l'offre de contenu et d'information électroniques, nommément de texte, de vidéos, de films, d'illustrations, de photos, d'images, d'images animées et d'enregistrements vidéo dans le domaine des loisirs extérieurs par des réseaux de télématique et de communication électronique; offre d'utilisation temporaire d'un logiciel non téléchargeable pour le réseautage social; offre d'utilisation temporaire de logiciels non téléchargeables permettant aux utilisateurs de partager du contenu et de l'information électroniques, nommément du texte, des vidéos, des films, des illustrations, des photos, des images, des images animées et des enregistrements vidéo dans le domaine des loisirs extérieurs; hébergement d'un blogue pour utilisateurs avec des recommandations de produits et de services de tiers; services en ligne, nommément hébergement d'un site Web interactif pour la mise en communication d'utilisateurs de réseaux sociaux avec des détaillants afin de faciliter les achats.

Classe 45

(5) Services de réseautage social en ligne; services informatiques, nommément services de réseautage social comprenant une communauté en ligne permettant aux utilisateurs inscrits de participer à des discussions, de recevoir des commentaires de leurs pairs et de créer des communautés virtuelles dans le domaine des loisirs extérieurs.

Numéro de la demande 1,908,456

Date de production 2018-07-10

Langue de la demande Anglais

DÉTAILS DU REQUÉRANT ET DE L'AGENT

Requérant

KOKEN LTD.
7, Yonbancho
Chiyoda-ku
Tokyo
JAPAN

Agent

NORTON ROSE FULBRIGHT CANADA LLP/S.
E.N.C.R.L., S.R.L.
1, Place Ville Marie, Suite 2500, Montreal,
QUEBEC, H3B1R1

DÉTAILS DE LA MARQUE DE COMMERCE

KOACH

Type de la marque de commerce

Mot

Produits

Classe 07

(1) Machines et commandes pneumatiques et hydrauliques pour la fabrication de salles blanches pour la production de produits chimiques et de semi-conducteurs; collecteurs de poussière pour la transformation de produits chimiques industriels et la fabrication de semi-conducteurs; instruments d'aspiration de la poussière, nommément collecteurs de poussière à cyclone, collecteurs de poussière à filtre; appareils de dépoussiérage pour la fabrication aseptique de produits chimiques et de semi-conducteurs; appareils, nommément machines de dépoussiérage pour la création de zones propres pour la fabrication de produits chimiques et de semi-conducteurs.

Classe 09

(2) Appareils aseptiques et de dépoussiérage pour l'expérimentation et la recherche, nommément ventilateurs pour le contrôle de l'environnement aseptique de salles blanches.

Classe 10

(3) Appareils aseptiques et de dépoussiérage à usage médical, nommément épurateurs d'air; appareils pour la création de zones propres à usage médical, nommément épurateurs d'air pour salles de chirurgie; appareils pour la création de zones propres dans les laboratoires pour l'expérimentation et la recherche.

Classe 11

(4) Ventilateurs, nommément ventilateurs pour installations de salle blanche.

Numéro de la demande 1,908,786
Langue de la demande Anglais

Date de production 2018-07-11

DÉTAILS DU REQUÉRANT ET DE L'AGENT

Requérant

Drip Global, Inc.
123 N 3rd Street, Suite 400
Minneapolis, MN 55401
UNITED STATES OF AMERICA

Agent

GOWLING WLG (CANADA) LLP
SUITE 1600, 1 FIRST CANADIAN PLACE, 100
KING STREET WEST, TORONTO, ONTARIO,
M5X1G5

DÉTAILS DE LA MARQUE DE COMMERCE

Type de la marque de commerce
Dessin

Représentation visuelle



Services

Classe 42

Logiciel-service (SaaS) et infonuagique offrant des logiciels pour la gestion des relations avec la clientèle (GRC) et la gestion électronique des relations avec la clientèle, pour l'analyse de données de marketing d'entreprise et de données sur les clients, pour la visualisation de données de marketing d'entreprise et de données sur les clients, pour l'analyse prédictive de données de marketing d'entreprise et de données sur les clients, pour l'analyse d'intelligence artificielle pour l'intégration de la gestion des affaires ainsi que pour la collecte et la gestion de données de marketing d'entreprise et de données sur les clients; logiciel-service (SaaS) et infonuagique offrant des logiciels pour l'élaboration et la personnalisation d'applications logicielles et de modèles de programmes logiciels, pour l'automatisation de logiciels, en l'occurrence de la saisie de données d'information sur les clients, des données financières de ventes, des communications avec les clients ainsi que des données et de l'information de marketing d'entreprise et des données sur les clients, pour la visualisation de données de marketing d'entreprise et de données sur les clients, pour l'analyse prédictive de données de marketing d'entreprise et de données sur les clients, pour l'analyse d'intelligence artificielle et les prévisions d'affaires, pour l'analyse des ventes à la clientèle et du marketing, pour l'automatisation de la saisie de données sur les clients,

pour l'analyse des communications avec la clientèle ainsi que le développement de logiciels de processus de flux de travaux opérationnels, le développement et la personnalisation de sites Web, pour la création de gadgets logiciels, pour la création et l'exécution d'algorithmes logiciels et pour l'offre de logiciels d'évaluation et de suivi du rendement, de production de rapports commerciaux et de rapports d'analyse de données dans les domaines de la gestion des relations avec la clientèle, de la mercatique d'aval automatisée et de la gestion des relations d'affaires, de l'essai de l'optimisation et de la personnalisation informatiques de tâches liées à la mercatique d'aval; logiciel-service (SaaS) et infonuagique offrant des logiciels pour la collecte, l'analyse, le stockage, le suivi, la communication et la gestion d'information d'analyse de données dans les domaines du service à la clientèle, de l'information sur les clients, de la gestion des relations avec la clientèle, du soutien à la clientèle, pour le traitement intelligent d'événements et les renseignements pertinents, notamment l'utilisation de l'intelligence artificielle pour fournir des conclusions essentielles provenant d'analyses de données dans les domaines de l'analytique d'entreprise et de la gestion des relations avec la clientèle; logiciel-service (SaaS) et infonuagique offrant des logiciels pour la collecte, l'analyse, le stockage, le suivi, la communication et la gestion de données de clients; offre d'utilisation temporaire de logiciels en ligne non téléchargeables pour l'évaluation et la vérification de l'efficacité de pages Web ainsi que la personnalisation de pages de renvoi et de pages Web; offre d'utilisation temporaire de logiciels en ligne non téléchargeables pour la modification et la personnalisation de pages Web; offre d'utilisation temporaire de logiciels en ligne non téléchargeables pour la collecte, le suivi, la compilation et la distribution de données commerciales et sur les clients en ligne dans les domaines de l'analytique d'entreprise et de la gestion des relations avec la clientèle; services de logiciel-service (SaaS) offrant des logiciels pour la conception, l'élaboration et la mise en oeuvre de campagnes de marketing; offre d'utilisation temporaire de logiciels infonuagiques non téléchargeables pour la gestion de bases de données, pour le stockage électronique de données de marketing et de données sur les clients, pour la gestion des relations avec la clientèle et pour l'automatisation de campagnes de marketing; logiciel-service (SaaS) offrant des logiciels pour la gestion de bases de données, pour le stockage électronique de données de marketing et de données sur les clients, pour la gestion des relations avec la clientèle et pour l'automatisation de la vente et des campagnes de marketing; logiciel-service (SaaS) offrant des logiciels pour la gestion de bases de données, pour le stockage électronique de données de marketing et de données sur les clients, pour la gestion des relations avec la clientèle et pour l'automatisation de campagnes de publicité et de marketing; logiciel-service (SaaS) offrant des logiciels pour la gestion de bases de données, pour le stockage électronique de données de marketing sur les clients et pour la gestion des relations d'affaires pour la mercatique d'aval automatisée; logiciel-service (SaaS) et infonuagique offrant des logiciels d'offre de renseignements pertinents et de traitement intelligent d'événements, notamment d'utilisation de l'intelligence artificielle pour arriver à des conclusions essentielles provenant d'analyses de données dans les domaines de l'analytique de marketing d'entreprise, de la gestion des relations avec la clientèle (GRC), pour l'organisation de la personnalisation et de la gestion de la personnalisation de flux de travaux opérationnels, pour l'automatisation de processus liés aux flux de travaux opérationnels, pour la gestion de la clientèle, pour l'intégration d'applications logicielles, pour le marquage de photos et de vidéoclips d'utilisateurs, pour la personnalisation d'événements de marketing et de données de marketing sur les clients connexes dans les domaines de l'expérience client et de l'analytique d'entreprise, pour permettre la communication au moyen de bavardoirs en ligne, pour la création de contenu dynamique notamment la création de pages Web numériques de publicité pour des tiers.

Revendications

Date de priorité de production: 12 janvier 2018, Pays ou Bureau: ÉTATS-UNIS D'AMÉRIQUE,
demande no: 87/753,783 en liaison avec le même genre de services

Numéro de la demande 1,908,787

Date de production 2018-07-11

Langue de la demande Anglais

DÉTAILS DU REQUÉRANT ET DE L'AGENT

Requérant

Drip Global, Inc.
123 N 3rd Street, Suite 400
Minneapolis, MN 55401
UNITED STATES OF AMERICA

Agent

GOWLING WLG (CANADA) LLP
SUITE 1600, 1 FIRST CANADIAN PLACE, 100
KING STREET WEST, TORONTO, ONTARIO,
M5X1G5

DÉTAILS DE LA MARQUE DE COMMERCE

Type de la marque de commerce

Dessin

Représentation visuelle



Services

Classe 42

Logiciels-services (SaaS) et infonuagique, à savoir logiciels pour la gestion des relations avec la clientèle (GRC) et la gestion électronique des relations avec la clientèle, pour l'analyse des données de marketing d'entreprise et des données sur les clients, pour la visualisation des données de marketing d'entreprise et des données sur les clients, pour l'analyse prédictive des données de marketing d'entreprise et des données sur les clients, pour l'analyse de l'intelligence artificielle, pour l'intégration de la gestion des affaires ainsi que pour la collecte et la gestion des données de marketing d'entreprise et des données sur les clients; logiciel-service (SaaS) et infonuagique, à savoir logiciels pour la construction et la personnalisation de modèles d'applications et de programmes, pour l'automatisation de logiciels, en l'occurrence pour la saisie des données d'information sur les clients, des données financières de ventes, des communications avec les clients ainsi que des données et de l'information de marketing d'entreprise et de vente à la clientèle, pour l'automatisation de systèmes informatiques, pour le développement de logiciels, pour le développement et la personnalisation de sites Web, pour la création de gadgets logiciels, pour l'offre de logiciels de notation, de suivi du rendement et de production de rapports d'analyse de données dans le domaine de la gestion des relations avec la clientèle, ainsi que pour l'essai et la personnalisation de sites Web; logiciel-service (SaaS) et infonuagique, à savoir logiciels pour la collecte, l'analyse, le stockage, le suivi, la communication et la gestion d'information d'analyse de données dans les domaines du service à la clientèle, de l'information sur les clients, de la gestion des relations avec la clientèle, du soutien à la clientèle ainsi que du traitement intelligent d'évènements et des renseignements pertinents, nommément utilisant l'intelligence artificielle pour arriver à des conclusions essentielles provenant d'analyses de données dans les domaines de l'analytique de marketing d'entreprise, de la gestion des relations avec la clientèle (GRC); logiciel-service (SaaS) et infonuagique, à savoir logiciels pour la

collecte, l'analyse, le stockage, le suivi et la gestion de données sur la clientèle, de points de vue de clients et d'interactions avec les clients ainsi que pour la production de rapports connexes; offre d'utilisation temporaire de logiciels en ligne non téléchargeables pour l'évaluation et la vérification de l'efficacité de pages Web ainsi que la personnalisation de pages de renvoi et de pages Web; offre d'utilisation temporaire de logiciels en ligne non téléchargeables pour la modification et la personnalisation de pages Web; offre d'utilisation temporaire de logiciels en ligne non téléchargeables pour la collecte, le suivi, la compilation et la distribution en ligne de données de marketing d'entreprise et de données de vente à la clientèle; logiciel-service (SaaS) et infonuagique, à savoir logiciels d'offre de renseignements pertinents et de traitement intelligent d'évènements, nommément utilisant l'intelligence artificielle pour arriver à des conclusions essentielles provenant d'analyses de données dans les domaines de l'analytique de marketing d'entreprise, de la gestion des relations avec la clientèle (GRC), pour l'organisation de la personnalisation et de la gestion de la personnalisation de flux de travaux opérationnels, pour l'automatisation des processus liés aux flux de travaux opérationnels, pour la gestion de la clientèle, pour l'intégration d'applications logicielles, pour le marquage de photos et de vidéoclips d'utilisateurs, pour la personnalisation d'évènements de marketing et de données de marketing sur les clients connexes dans les domaines de l'analytique d'entreprise et de la gestion des relations avec la clientèle, pour la communication au moyen de bavardoirs en ligne, pour la création de contenu dynamique, nommément la création de pages Web numériques de publicité pour des tiers.

Revendications

Date de priorité de production: 12 janvier 2018, Pays ou Bureau: ÉTATS-UNIS D'AMÉRIQUE, demande no: 87/753,769 en liaison avec le même genre de services

Numéro de la demande 1,909,047

Date de production 2018-07-12

Langue de la demande Anglais

DÉTAILS DU REQUÉRANT ET DE L'AGENT

Requérant

Fleming Communications Inc.
101-920 Belfast Rd
Ottawa
ONTARIO
K1G0Z6

Agent

MOFFAT & CO.
P.O. Box 2088, Station D, Ottawa, ONTARIO,
K1P5W3

DÉTAILS DE LA MARQUE DE COMMERCE

RED DOT ALERTS

Type de la marque de commerce

Mot

Produits

Classe 09

Appareils de sécurité mobiles, nommément alarme de sécurité personnelle mobile et vestimentaire pour la détection de chutes et la surveillance de l'emplacement, des déplacements et des signes vitaux de l'utilisateur ainsi que pour l'offre d'une connectivité sans fil en situation d'urgence; logiciels téléchargeables pour utilisation relativement aux appareils de sécurité mobiles, nommément une alarme de sécurité personnelle mobile et vestimentaire pour la détection de chutes et la surveillance de l'emplacement, des déplacements et des signes vitaux de l'utilisateur ainsi que pour l'offre d'une connectivité sans fil en situation d'urgence.

Services

Classe 45

Services d'installation et de conseil en matière de systèmes de sécurité personnelle; services de sécurité, nommément offre de services de surveillance domiciliaire et personnelle à distance par un réseau de communication électronique; services de sécurité, nommément offre de logiciels non téléchargeables pour utilisation relativement aux appareils de sécurité mobiles, nommément une alarme de sécurité personnelle mobile et vestimentaire pour la détection de chutes et la surveillance de l'emplacement, des déplacements et des signes vitaux de l'utilisateur ainsi que pour l'offre d'une connectivité sans fil en situation d'urgence.

Numéro de la demande 1,909,175

Date de production 2018-07-12

Langue de la demande Anglais

DÉTAILS DU REQUÉRANT ET DE L'AGENT

Requérant

AIR CANADA
Air Canada Centre Law Branch, Zip 1276 c/o
Courier Room Building 6, Gate 2
730 Cote-Vertu West
Dorval
QUEBEC
H4Y1J2

Agent

STIKEMAN ELLIOTT LLP
SUITE 1600, 50 O'CONNOR STREET,
OTTAWA, ONTARIO, K1P6L2

DÉTAILS DE LA MARQUE DE COMMERCE

Type de la marque de commerce

Dessin

Représentation visuelle



Description de la marque de commerce

Le dessin est composé des caractères « IT! » dans le mot « Ambition ». .

Services

Classe 35

(1) Offre de services de technologies de l'information dans le domaine des services de transport aérien, nommément gestion de bases de données pour des tiers.

Classe 42

(2) Offre de services de technologies de l'information dans le domaine des services de transport aérien, nommément offre d'information technologique dans l'industrie du transport aérien; offre de services de technologies de l'information dans le domaine des services de transport aérien, nommément conception et développement d'applications logicielles offrant des renseignements, des rapports et des analyses intégrés en temps réel sur la gestion des affaires et permettant la gestion, l'analyse et la communication d'information concernant les activités commerciales d'une compagnie aérienne; offre de services de technologies de l'information dans le domaine des services de transport aérien, nommément de services d'entreposage de données, en l'occurrence programmation d'une base de données volumineuse conçue pour le traitement rapide et l'analyse de données contenues de la base de données et la production de rapports connexes, ainsi qu'hébergement, mise à l'échelle, maintenance, surveillance, sécurisation, cryptage, décryptage, reproduction et sauvegarde de bases de données pour des tiers; offre de services de technologies de l'information dans le domaine des services de transport aérien, nommément consultation en sécurité informatique.

Numéro de la demande 1,909,252

Date de production 2018-07-13

Langue de la demande Anglais

DÉTAILS DU REQUÉRANT ET DE L'AGENT

Requérant

Opkix, Inc.
1008 Brioso Drive
Costa Mesa, CA 92627
UNITED STATES OF AMERICA

Agent

AMY CROLL
(Origins IP), 1750 Courtwood Crescent, Suite
300, Ottawa, ONTARIO, K2C2B5

DÉTAILS DE LA MARQUE DE COMMERCE

Type de la marque de commerce

Dessin

Représentation visuelle



Produits

Classe 09

Logiciels de réalité augmentée pour appareils mobiles pour l'intégration de données électroniques dans des environnements réels pour jouer à des jeux ainsi que pour le téléversement, la collecte, l'édition, la manipulation, le stockage, la consultation et le partage de données et d'information créées par les utilisateurs; étuis d'appareil photo et de caméra; appareils photo et caméras; logiciels d'application pour téléphones mobiles, nommément logiciels pour le jeu et pour le téléversement, la collecte, l'édition, la manipulation, le stockage, la consultation et le partage de données et d'information créées par les utilisateurs; matériel informatique; matériel informatique et programmes logiciels pour l'intégration de texte, de sons, de graphiques d'images fixes et d'animations à des fins de diffusion interactive pour des applications logicielles multimédias de jeux et pour le réseautage social; logiciels pour la création d'animations et d'effets spéciaux numériques; logiciels pour l'organisation et la visualisation d'images et de photos numériques; logiciels pour la transmission sans fil de contenu audio et visuel numérique, nommément logiciels utilisés pour la transmission d'images et d'enregistrements vidéo et de caméra pour la visualisation, la sauvegarde, l'édition, la manipulation et le partage d'images et d'enregistrements vidéo et de caméra; logiciels pour la transmission de photos et de vidéos vers des appareils

mobiles; articles de lunetterie, nommément lunettes et lunettes de soleil; logiciels de jeux informatiques; logiciels pour le téléversement, la collecte, l'édition, la manipulation, le stockage, la consultation et le partage de données et d'information créées par les utilisateurs; logiciels pour la manipulation d'information audio et visuelle numérique pour des applications logicielles multimédias audio et visuelles; programmes de jeux vidéo et informatiques; logiciels de réalité virtuelle pour le téléversement, la collecte, l'édition, la manipulation, le stockage, la consultation et le partage de données et d'information créées par les utilisateurs; logiciels de jeux de réalité virtuelle; lunettes de réalité virtuelle; casques de réalité virtuelle; caméras vestimentaires; logiciels de jeux informatiques; logiciels de jeux interactifs; logiciels de jeux vidéo; logiciels de réalité augmentée pour appareils mobiles pour l'intégration de données électroniques dans des environnements réels pour la visualisation de changements concernant l'apparence de l'environnement des utilisateurs.

Services

Classe 35

Services de magasin de vente au détail d'appareils photo et de caméras, d'étuis d'appareil photo et de caméra, d'accessoires d'appareils photo et de caméras, nommément de supports, d'étuis et de courroies, d'articles de lunetterie, de micros-casques, de logiciels, de logiciels téléchargeables, de logiciels d'application, de matériel informatique, de jeux vidéo, de jeux, d'accessoires électroniques, nommément de caméras vestimentaires, et d'animaux rembourrés; services de magasin de vente au détail en ligne d'appareils photo et de caméras, d'étuis d'appareil photo et de caméra, d'accessoires d'appareils photo et de caméras, nommément de supports, d'étuis et de courroies, d'articles de lunetterie, de micros-casques, de logiciels, de logiciels téléchargeables, de logiciels d'application, de matériel informatique, de jeux vidéo, de jeux, d'accessoires électroniques, nommément de caméras vestimentaires, et d'animaux rembourrés; publicité en ligne sur un réseau informatique pour des tiers.

Revendications

Date de priorité de production: 15 janvier 2018, Pays ou Bureau: ÉTATS-UNIS D'AMÉRIQUE, demande no: 87755147 en liaison avec le même genre de produits et en liaison avec le même genre de services

Numéro de la demande 1,909,255**Date de production** 2018-07-13**Langue de la demande** Anglais

DÉTAILS DU REQUÉRANT ET DE L'AGENT

Requérant

Opkix, Inc.
1008 Brioso Drive
Costa Mesa, CA 92627
UNITED STATES OF AMERICA

Agent

AMY CROLL
(Origins IP), 1750 Courtwood Crescent, Suite
300, Ottawa, ONTARIO, K2C2B5

DÉTAILS DE LA MARQUE DE COMMERCE

Type de la marque de commerce

Dessin

Représentation visuelle**Produits****Classe 09**

Logiciels de réalité augmentée pour appareils mobiles pour l'intégration de données électroniques dans des environnements réels pour jouer à des jeux ainsi que pour le téléversement, la collecte, l'édition, la manipulation, le stockage, la consultation et le partage de données et d'information créées par les utilisateurs; étuis d'appareil photo et de caméra; appareils photo et caméras; logiciels d'application pour téléphones mobiles, nommément logiciels pour le jeu et pour le téléversement, la collecte, l'édition, la manipulation, le stockage, la consultation et le partage de données et d'information créées par les utilisateurs; matériel informatique; matériel informatique et programmes logiciels pour l'intégration de texte, de sons, de graphiques d'images fixes et d'animations à des fins de diffusion interactive pour des applications logicielles multimédias de jeux et pour le réseautage social; logiciels pour la création d'animations et d'effets spéciaux numériques; logiciels pour l'organisation et la visualisation d'images et de photos numériques; logiciels pour la transmission sans fil de contenu audio et visuel numérique, nommément logiciels utilisés pour la transmission d'images et d'enregistrements vidéo et de caméra pour la visualisation, la sauvegarde, l'édition, la manipulation et le partage d'images et d'enregistrements vidéo et de caméra; logiciels pour la transmission de photos et de vidéos vers des appareils mobiles; articles de lunetterie, nommément lunettes et lunettes de soleil; logiciels de jeux informatiques; logiciels pour le téléversement, la collecte, l'édition, la manipulation, le stockage, la consultation et le partage de données et d'information créées par les utilisateurs; logiciels pour la manipulation d'information audio et visuelle numérique pour des applications logicielles multimédias audio et visuelles; programmes de jeux vidéo et informatiques; logiciels de réalité virtuelle pour le téléversement, la collecte, l'édition, la manipulation, le stockage, la consultation et le partage de données et d'information créées par les utilisateurs; logiciels de jeux de réalité virtuelle; lunettes de réalité virtuelle; casques de réalité virtuelle; caméras vestimentaires; logiciels de jeux informatiques; logiciels de jeux interactifs; logiciels de jeux vidéo; logiciels de réalité

augmentée pour appareils mobiles pour l'intégration de données électroniques dans des environnements réels pour la visualisation de changements concernant l'apparence de l'environnement des utilisateurs.

Services

Classe 35

Services de magasin de vente au détail d'appareils photo et de caméras, d'étuis d'appareil photo et de caméra, d'accessoires d'appareils photo et de caméras, nommément de supports, d'étuis et de courroies, d'articles de lunetterie, de micros-casques, de logiciels, de logiciels téléchargeables, de logiciels d'application, de matériel informatique, de jeux vidéo, de jeux, d'accessoires électroniques, nommément de caméras vestimentaires, et d'animaux rembourrés; services de magasin de vente au détail en ligne d'appareils photo et de caméras, d'étuis d'appareil photo et de caméra, d'accessoires d'appareils photo et de caméras, nommément de supports, d'étuis et de courroies, d'articles de lunetterie, de micros-casques, de logiciels, de logiciels téléchargeables, de logiciels d'application, de matériel informatique, de jeux vidéo, de jeux, d'accessoires électroniques, nommément de caméras vestimentaires, et d'animaux rembourrés; publicité en ligne sur un réseau informatique pour des tiers.

Revendications

Date de priorité de production: 15 janvier 2018, Pays ou Bureau: ÉTATS-UNIS D'AMÉRIQUE, demande no: 87755154 en liaison avec le même genre de produits et en liaison avec le même genre de services

Numéro de la demande 1,909,256**Date de production** 2018-07-13**Langue de la demande** Anglais

DÉTAILS DU REQUÉRANT ET DE L'AGENT

Requérant

Opkix, Inc.
1008 Brioso Drive
Costa Mesa, CA 92627
UNITED STATES OF AMERICA

Agent

AMY CROLL
(Origins IP), 1750 Courtwood Crescent, Suite
300, Ottawa, ONTARIO, K2C2B5

DÉTAILS DE LA MARQUE DE COMMERCE

OPKIX

Type de la marque de commerce

Mot

Produits**Classe 09**

Logiciels de réalité augmentée pour appareils mobiles pour l'intégration de données électroniques dans des environnements réels pour jouer à des jeux ainsi que pour le téléversement, la collecte, l'édition, la manipulation, le stockage, la consultation et le partage de données et d'information créées par les utilisateurs; étuis d'appareil photo et de caméra; appareils photo et caméras; logiciels d'application pour téléphones mobiles, nommément logiciels pour le jeu et pour le téléversement, la collecte, l'édition, la manipulation, le stockage, la consultation et le partage de données et d'information créées par les utilisateurs; matériel informatique; matériel informatique et programmes logiciels pour l'intégration de texte, de sons, de graphiques d'images fixes et d'animations à des fins de diffusion interactive pour des applications logicielles multimédias de jeux et pour le réseautage social; logiciels pour la création d'animations et d'effets spéciaux numériques; logiciels pour l'organisation et la visualisation d'images et de photos numériques; logiciels pour la transmission sans fil de contenu audio et visuel numérique, nommément logiciels utilisés pour la transmission d'images et d'enregistrements vidéo et de caméra pour la visualisation, la sauvegarde, l'édition, la manipulation et le partage d'images et d'enregistrements vidéo et de caméra; logiciels pour la transmission de photos et de vidéos vers des appareils mobiles; articles de lunetterie, nommément lunettes et lunettes de soleil; logiciels de jeux informatiques; logiciels pour le téléversement, la collecte, l'édition, la manipulation, le stockage, la consultation et le partage de données et d'information créées par les utilisateurs; logiciels pour la manipulation d'information audio et visuelle numérique pour des applications logicielles multimédias audio et visuelles; programmes de jeux vidéo et informatiques; logiciels de réalité virtuelle pour le téléversement, la collecte, l'édition, la manipulation, le stockage, la consultation et le partage de données et d'information créées par les utilisateurs; logiciels de jeux de réalité virtuelle; lunettes de réalité virtuelle; casques de réalité virtuelle; caméras vestimentaires; logiciels de jeux informatiques; logiciels de jeux interactifs; logiciels de jeux vidéo; logiciels de réalité augmentée pour appareils mobiles pour l'intégration de données électroniques dans des environnements réels pour la visualisation de changements concernant l'apparence de l'environnement des utilisateurs.

Services

Classe 35

Services de magasin de vente au détail d'appareils photo et de caméras, d'étuis d'appareil photo et de caméra, d'accessoires d'appareils photo et de caméras, nommément de supports, d'étuis et de courroies, d'articles de lunetterie, de micros-casques, de logiciels, de logiciels téléchargeables, de logiciels d'application, de matériel informatique, de jeux vidéo, de jeux, d'accessoires électroniques, nommément de caméras vestimentaires, et d'animaux rembourrés; services de magasin de vente au détail en ligne d'appareils photo et de caméras, d'étuis d'appareil photo et de caméra, d'accessoires d'appareils photo et de caméras, nommément de supports, d'étuis et de courroies, d'articles de lunetterie, de micros-casques, de logiciels, de logiciels téléchargeables, de logiciels d'application, de matériel informatique, de jeux vidéo, de jeux, d'accessoires électroniques, nommément de caméras vestimentaires, et d'animaux rembourrés; publicité en ligne sur un réseau informatique pour des tiers.

Revendications

Date de priorité de production: 15 janvier 2018, Pays ou Bureau: ÉTATS-UNIS D'AMÉRIQUE, demande no: 87755152 en liaison avec le même genre de produits et en liaison avec le même genre de services

Numéro de la demande 1,909,266

Date de production 2018-07-13

Langue de la demande Anglais

DÉTAILS DU REQUÉRANT ET DE L'AGENT

Requérant

Hawa Sliding Solutions AG
Untere Fischbachstrasse 4
8932 Mettmenstetten
SWITZERLAND

Agent

GOWLING WLG (CANADA) LLP
SUITE 1600, 1 FIRST CANADIAN PLACE, 100
KING STREET WEST, TORONTO, ONTARIO,
M5X1G5

DÉTAILS DE LA MARQUE DE COMMERCE

Type de la marque de commerce

Dessin

Représentation visuelle



Revendication de couleur

La couleur est revendiquée comme caractéristique de la marque de commerce. Le bleu foncé et le rouge sont revendiqués comme caractéristiques de la marque de commerce. La forme dans le haut de la marque de commerce est rouge. Les mots HAWA SLIDING SOLUTIONS et le losange sont bleu foncé.

Produits

Classe 06

(1) Accessoires et garnitures en métal pour la construction, nommément glissières en métal, et pour le mobilier; garnitures en métal pour portes et fenêtres.

Classe 20

(2) Accessoires et garnitures non métalliques pour la construction, nommément glissières autres qu'en métal, et pour le mobilier; garnitures non métalliques pour portes et fenêtres.

Services

Classe 35

Publicité des produits et des services de tiers; gestion des affaires; administration des affaires; tâches administratives, nommément services de conseil ayant trait à la gestion des affaires et à la conception d'aménagement; services de vente en gros et au détail d'accessoires et de garnitures pour la construction, nommément de glissières en métal, et pour le mobilier.

Revendications

Date de priorité de production: 01 juin 2018, Pays ou Bureau: SUISSE, demande no: 74055/2018
en liaison avec le même genre de produits et en liaison avec le même genre de services

Numéro de la demande 1,909,267

Date de production 2018-07-13

Langue de la demande Anglais

DÉTAILS DU REQUÉRANT ET DE L'AGENT

Requérant

Hawa Sliding Solutions AG
Untere Fischbachstrasse 4
8932 Mettmenstetten
SWITZERLAND

Agent

GOWLING WLG (CANADA) LLP
SUITE 1600, 1 FIRST CANADIAN PLACE, 100
KING STREET WEST, TORONTO, ONTARIO,
M5X1G5

DÉTAILS DE LA MARQUE DE COMMERCE

Type de la marque de commerce

Dessin

Représentation visuelle



Produits

Classe 06

(1) Accessoires et garnitures en métal pour la construction, notamment glissières en métal, et pour le mobilier; garnitures en métal pour portes et fenêtres.

Classe 20

(2) Accessoires et garnitures non métalliques pour la construction, notamment glissières autres qu'en métal, et pour le mobilier; garnitures non métalliques pour portes et fenêtres.

Services

Classe 35

Publicité des produits et des services de tiers; gestion des affaires; administration des affaires; tâches administratives, notamment services de conseil ayant trait à la gestion des affaires et à la conception d'aménagement; services de vente en gros et au détail d'accessoires et de garnitures pour la construction, notamment de glissières en métal, et pour le mobilier.

Revendications

Date de priorité de production: 01 juin 2018, Pays ou Bureau: SUISSE, demande no: 74056/2018
en liaison avec le même genre de produits et en liaison avec le même genre de services

Numéro de la demande 1,909,268

Date de production 2018-07-10

Langue de la demande Anglais

DÉTAILS DU REQUÉRANT ET DE L'AGENT

Requérant

Liteline Corporation
90 West Beaver Creek Road
Richmond Hill
ONTARIO
L4B1E7

Agent

BRUNO P. SOUCY
(Blaney McMurtry LLP), The Maritime Life
Tower, Suite 1500, 2 Queen Street East,
Toronto, ONTARIO, M5C3G5

DÉTAILS DE LA MARQUE DE COMMERCE

Type de la marque de commerce

Position

Représentation visuelle

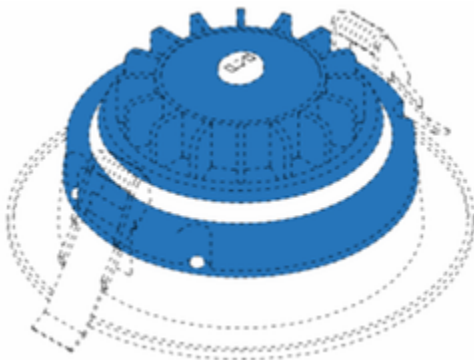

Description de la marque de commerce

La marque de commerce est constituée de l'emplacement du bleu (RAL 5017) appliqué sur la surface extérieure visible de l'objet tridimensionnel illustré dans la représentation visuelle. L'objet représenté en lignes tiretées ne fait pas partie de la marque de commerce et sert uniquement à montrer l'emplacement d'une caractéristique.

Revendication de couleur

La couleur est revendiquée comme caractéristique de la marque de commerce. La surface de certaines parties de l'objet tridimensionnel illustré dans la représentation visuelle est bleue (RAL 5017).

Produits

Classe 11

Dissipateurs thermiques pour produits d'éclairage à incandescence et produits d'éclairage à DEL.

Numéro de la demande 1,909,875

Date de production 2018-07-17

Langue de la demande Anglais

DÉTAILS DU REQUÉRANT ET DE L'AGENT

Requérant

SOLACE CORPORATION
535 Legget Drive 3rd Floor
Kanata
ONTARIO
K2K3B8

Agent

OSLER, HOSKIN & HARCOURT LLP
SUITE 1900, 340 ALBERT STREET,
OTTAWA, ONTARIO, K1R7Y6

DÉTAILS DE LA MARQUE DE COMMERCE

Type de la marque de commerce

Dessin

Représentation visuelle



Produits

Classe 09

(1) Logiciels offrant des fonctions de gestion de sessions, de sécurité et de qualité de service concernant ce qui suit : messages d'application, messages texte, courriels, images et photos numériques, documents de traitement de texte et documents de tableur, livres électroniques et périodiques électroniques, vidéos présentant des films, des nouvelles, et du contenu sportif, messages vocaux, messages instantanés, messages au moyen de lignes de bavardage, de bavardoirs et de forums sur Internet, vidéoconférences et conférences Web, appels vidéo, webinaires, webémissions, balados, pour des application de réseaux IP; logiciels permettant la distribution et l'acheminement de ce qui suit : messages d'application, messages texte, courriels, images et photos numériques, documents de traitement de texte et documents de tableur, livres électroniques et périodiques électroniques, vidéos présentant des films, des nouvelles et du contenu sportif, messages vocaux, messages instantanés, messages au moyen de lignes de bavardage, de bavardoirs et de forums sur Internet, vidéoconférences et conférences Web, appels vidéo, webinaires, webémissions, balados, entre des systèmes informatiques, des systèmes Internet et des cartes d'interface utilisateur.

(2) Matériel informatique, nommément routeurs pour réseaux informatiques et serveurs informatiques.

Services

Classe 42

Offre de services de consultation et de développement de logiciels dans le domaine des technologies de l'information, nommément configuration et déploiement de matériel informatique et de logiciels permettant la distribution et l'acheminement de ce qui suit : messages d'application, messages texte, courriels, images et photos numériques, documents de traitement de texte et

documents de tableur, livres électroniques et périodiques électroniques, vidéos présentant des films, des nouvelles et du contenu sportif, messages vocaux, messages instantanés, messages au moyen de lignes de bavardage, de bavardoirs et de forums sur Internet, vidéoconférences et conférences Web, appels vidéo, webinaires, webémissions, balados, entre des systèmes informatiques, des systèmes Internet et des cartes d'interface utilisateur par un réseau informatique mondial; infonuagique permettant la configuration et le déploiement de matériel informatique et de logiciels permettant la distribution et l'acheminement de ce qui suit : messages d'application, messages texte, courriels, images et photos numériques, documents de traitement de texte et documents de tableur, livres électroniques et périodiques électroniques, vidéos présentant des films, des nouvelles et du contenu sportif, messages vocaux, messages instantanés, messages au moyen de lignes de bavardage, de bavardoirs et de forums sur Internet, vidéoconférences et conférences Web, appels vidéo, webinaires, webémissions, balados, entre des systèmes informatiques, des systèmes Internet et des cartes d'interface utilisateur par un réseau informatique mondial; fournisseur de logiciels-services (SaaS) dans les domaines de la configuration et du déploiement de matériel informatique et de logiciels permettant la distribution et l'acheminement de ce qui suit : messages d'application, messages texte, courriels, images et photos numériques, documents de traitement de texte et documents de tableur, livres électroniques et périodiques électroniques, vidéos présentant des films, des nouvelles et du contenu sportif, messages vocaux, messages instantanés, messages au moyen de lignes de bavardage, de bavardoirs et de forums sur Internet, vidéoconférences et conférences Web, appels vidéo, webinaires, webémissions, balados, entre des systèmes informatiques, des systèmes Internet et des cartes d'interface utilisateur par un réseau informatique mondial.

Numéro de la demande 1,910,793

Date de production 2018-07-20

Langue de la demande Anglais

DÉTAILS DU REQUÉRANT ET DE L'AGENT

Requérant

Ryan Schutte and David Stickney, a
partnership, doing business as Pound
1424 N. 53rd St.

Seattle, WA 98103

UNITED STATES OF AMERICA

Agent

MARKS & CLERK

33 Yonge Street, , Suite 300, Toronto,
ONTARIO, M5E1G4

DÉTAILS DE LA MARQUE DE COMMERCE

POUND

Type de la marque de commerce

Mot

Services

Classe 41

Services de divertissement, à savoir prestations visuelles et sonores devant public, nommément prestations d'un groupe rock.

Revendications

Date de priorité de production: 03 mai 2018, Pays ou Bureau: ÉTATS-UNIS D'AMÉRIQUE,
demande no: 87/906,189 en liaison avec le même genre de services

Numéro de la demande 1,911,875

Date de production 2018-07-26

Langue de la demande Anglais

DÉTAILS DU REQUÉRANT ET DE L'AGENT

Requérant

Green and Gold Ltd.
17 Orchard Cres
Guelph
ONTARIO
N1E1W9

Agent

JOHN H. SIMPSON
(SHIFT LAW PROFESSIONAL
CORPORATION), 60 St. Clair Ave. East, Suite
403, Toronto, ONTARIO, M4T1N5

DÉTAILS DE LA MARQUE DE COMMERCE

HEEL BE ALRIGHT

Type de la marque de commerce

Mot

Produits

Classe 03

(1) Crèmes cosmétiques protectrices non médicamenteuses.

Classe 05

(2) Crèmes protectrices à usage vétérinaire pour le traitement de la dermatophilose, des seimes et des plaies aux pattes chez les chevaux et d'autres animaux à sabots; crèmes protectrices à usage vétérinaire pour la prévention des infections bactériennes sur les pattes et les pieds des chevaux et d'autres animaux à sabots.

Numéro de la demande 1,913,211

Date de production 2018-08-02

Langue de la demande Anglais

DÉTAILS DU REQUÉRANT ET DE L'AGENT

Requérant

Terrybear, Inc.
946 W. Pierce Butler Route, Suite 101
St. Paul, MN 55104
UNITED STATES OF AMERICA

Agent

BERESKIN & PARR LLP/S.E.N.C.R.L., S.R.L.
SCOTIA PLAZA, 40 KING STREET WEST,
40th FLOOR, TORONTO, ONTARIO, M5H3Y2

DÉTAILS DE LA MARQUE DE COMMERCE

ODYSSEY

Type de la marque de commerce

Mot

Produits

Classe 20

Articles cinéraires pour animaux de compagnie, notamment urnes funéraires et commémoratives.

Revendications

Date de priorité de production: 14 février 2018, Pays ou Bureau: ÉTATS-UNIS D'AMÉRIQUE,
demande no: 87/797184 en liaison avec le même genre de produits

Numéro de la demande 1,913,466

Date de production 2018-08-06

Langue de la demande Français

DÉTAILS DU REQUÉRANT ET DE L'AGENT

Requérant

Vermeg Group B.V.
Strawinskylaan 403
1077XX Amsterdam
PAYS-BAS

Agent

ROBIC
630, boul. René-Lévesque Ouest, 20e étage,
Montréal, QUÉBEC, H3B1S6

DÉTAILS DE LA MARQUE DE COMMERCE

Type de la marque de commerce

Dessin

Représentation visuelle

VERMEG

Produits

Classe 09

Logiciels et progiciels, nommément logiciels de planification financière destinée aux particulier et aux entreprises; structures logicielles (frameworks) pour la planification financière destinée aux particulier et aux entreprises; logiciels d'application pour téléphones mobiles et applications logicielles informatiques téléchargeables permettant aux utilisateurs d'effectuer des transactions financières par voie électronique par le biais d'un réseau informatique mondial.

Services

Classe 35

(1) Externalisation des processus d'affaires; gestion administrative externalisée d'entreprises; sous-traitance de services de développement de sites Web, sous-traitance en ressources humaines, sous-traitance de services juridiques; services administratifs externalisés dans le domaine de l'analyse commerciale, de la finance et de l'assurance; gestion informatisée de bases de données; systématisation d'informations, nommément diffusion automatique de publicité en ligne pour des tiers sur des réseaux de communication électronique; mise à jour et maintenance de données dans des bases de données informatiques; mise à jour et maintenance de données dans des bases de données informatiques, gestion de bases de données informatiques, gestion de bases de données.

Classe 41

(2) Formations dans le domaine de l'informatique, des logiciels, progiciels et structures logicielles (frameworks); services de formation à l'utilisation de logiciels; mise à disposition de tutoriels en ligne, nommément formation en planification financière et tenue de livres.

Classe 42

(3) Conception, développement, configuration, installation, intégration, mise à jour, maintenance et entretien de logiciels, progiciels et structures logicielles (frameworks); services de soutien technique pour surveiller des réseaux informatiques mondial, support technique dans le diagnostic

de pannes informatiques et en matière de logiciels; mise à disposition temporaire de logiciels non téléchargeables pour l'analyse de données financières et la création de rapport; informations en matière de technologie informatique et de programmation par le biais de sites web; services de programmation informatique à des fins d'analyse et de documentation commerciales; hébergement de bases de données; fournisseur d'informatique en nuage pour le stockage de données; services d'édition de logiciels, progiciels et structures logicielles (frameworks); suivi de production de logiciels et bases de données, notamment développement de logiciels, développement de logiciels.

Numéro de la demande 1,913,480

Date de production 2018-08-06

Langue de la demande Anglais

DÉTAILS DU REQUÉRANT ET DE L'AGENT

Requérant

NEXT Canada
175 Bloor Street East
Suite 200
North Building
Toronto
ONTARIO
M4W3R8

Agent

OSLER, HOSKIN & HARCOURT LLP
SUITE 6200, P.O. BOX 50, 1 FIRST
CANADIAN PLACE, TORONTO, ONTARIO,
M5X1B8

DÉTAILS DE LA MARQUE DE COMMERCE

NEXT CANADA

Type de la marque de commerce

Mot

Services

Classe 35

(1) Location de matériel et de fournitures de bureau en général; comptabilité.

Classe 36

(2) Investissement de capitaux et financement de démarrage; gestion financière, prévisions financières, services d'évaluation des risques financiers; location de bureaux pour le cotravail.

Classe 41

(3) Services de perfectionnement et de mentorat en entrepreneuriat pour entreprises en démarrage; ateliers et conférences éducatives pour innovateurs et entrepreneurs dans les domaines de la gestion des affaires, de l'organisation des affaires, de la faisabilité en affaires et du marketing.

Classe 45

(4) Offre de conseils juridiques.

Numéro de la demande 1,913,481

Date de production 2018-08-06

Langue de la demande Anglais

DÉTAILS DU REQUÉRANT ET DE L'AGENT

Requérant

NEXT Canada
175 Bloor Street East
Suite 200
North Building
Toronto
ONTARIO
M4W3R8

Agent

OSLER, HOSKIN & HARCOURT LLP
SUITE 6200, P.O. BOX 50, 1 FIRST
CANADIAN PLACE, TORONTO, ONTARIO,
M5X1B8

DÉTAILS DE LA MARQUE DE COMMERCE

NEXT 36

Type de la marque de commerce

Mot

Services

Classe 35

(1) Location de fournitures et de matériel de bureau; comptabilité.

Classe 36

(2) Investissement de capitaux et financement de démarrage; gestion financière, prévisions financières, services d'évaluation des risques financiers; location de bureaux pour le cotravail.

Classe 41

(3) Services de perfectionnement et de mentorat en entrepreneuriat pour entreprises en démarrage; ateliers et conférences éducatives pour innovateurs et entrepreneurs dans le domaine de la gestion des affaires, organisation d'entreprise, services relatifs à la faisabilité commerciale et marketing.

Classe 45

(4) Offre de conseils juridiques.

Numéro de la demande 1,913,483

Date de production 2018-08-06

Langue de la demande Anglais

DÉTAILS DU REQUÉRANT ET DE L'AGENT

Requérant

NEXT Canada
175 Bloor Street East
Suite 200
North Building
Toronto
ONTARIO
M4W3R8

Agent

OSLER, HOSKIN & HARCOURT LLP
SUITE 6200, P.O. BOX 50, 1 FIRST
CANADIAN PLACE, TORONTO, ONTARIO,
M5X1B8

DÉTAILS DE LA MARQUE DE COMMERCE

NextAI

Type de la marque de commerce

Mot

Services

Classe 35

(1) Location de matériel et de fournitures de bureau en général; comptabilité.

Classe 36

(2) Investissement de capitaux et financement de démarrage; gestion financière, prévisions financières, services d'évaluation des risques financiers; location de bureaux pour le cotravail.

Classe 41

(3) Services de perfectionnement et de mentorat en entrepreneuriat pour entreprises en démarrage; ateliers et conférences éducatives pour innovateurs et entrepreneurs dans des entreprises spécialisées en intelligence artificielle dans les domaines de la gestion des affaires, de l'organisation des affaires, de la faisabilité en affaires et du marketing.

Classe 42

(4) Offre d'information sur l'intelligence artificielle (informatique) et les outils de programmation par un site Web.

Classe 45

(5) Offre de conseils juridiques.

Numéro de la demande 1,913,484

Date de production 2018-08-06

Langue de la demande Anglais

DÉTAILS DU REQUÉRANT ET DE L'AGENT

Requérant

NEXT Canada
175 Bloor Street East
Suite 200
North Building
Toronto
ONTARIO
M4W3R8

Agent

OSLER, HOSKIN & HARCOURT LLP
SUITE 6200, P.O. BOX 50, 1 FIRST
CANADIAN PLACE, TORONTO, ONTARIO,
M5X1B8

DÉTAILS DE LA MARQUE DE COMMERCE

NEXT FOUNDERS

Type de la marque de commerce

Mot

Services

Classe 35

(1) Location de matériel et de fournitures de bureau en général; comptabilité.

Classe 36

(2) Investissement de capitaux et financement de démarrage; gestion financière, prévisions financières, services d'évaluation des risques financiers; location de bureaux pour le cotravail.

Classe 41

(3) Services de perfectionnement et de mentorat en entrepreneuriat pour entreprises en démarrage; ateliers et conférences éducatives pour fondateurs d'entreprises technologiques en démarrage dans les domaines de la gestion des affaires et du marketing

Classe 45

(4) Offre de conseils juridiques.

Numéro de la demande 1,914,006

Date de production 2018-08-08

Langue de la demande Anglais

DÉTAILS DU REQUÉRANT ET DE L'AGENT

Requérant

NEXT Canada
175 Bloor Street East
Suite 200
North Building
Toronto
ONTARIO
M4W3R8

Agent

OSLER, HOSKIN & HARCOURT LLP
SUITE 6200, P.O. BOX 50, 1 FIRST
CANADIAN PLACE, TORONTO, ONTARIO,
M5X1B8

DÉTAILS DE LA MARQUE DE COMMERCE

Type de la marque de commerce

Dessin

Représentation visuelle

The logo consists of the word "NEXT" in a bold, sans-serif font above the word "FOUNDERS" in a larger, bold, sans-serif font. Both words are in a dark grey color.

Services

Classe 35

(1) Location de matériel et de fournitures de bureau en général; comptabilité.

Classe 36

(2) Investissement de capitaux et financement de démarrage; gestion financière, prévisions financières, services d'évaluation des risques financiers; location de bureaux pour le cotravail.

Classe 41

(3) Services de perfectionnement et de mentorat en entrepreneuriat pour entreprises en démarrage; ateliers et conférences éducatives pour fondateurs d'entreprises technologiques en démarrage dans les domaines de la gestion des affaires et du marketing

Classe 45

(4) Offre de conseils juridiques.

Numéro de la demande 1,914,242

Date de production 2018-08-09

Langue de la demande Anglais

DÉTAILS DU REQUÉRANT ET DE L'AGENT

Requérant

Brighton Cares Ltd.
10180 101 Street SW
34th Floor
Edmonton
ALBERTA
T5J3S4

Agent

MILLER THOMSON LLP
3000, 700 - 9TH AVENUE S.W., CALGARY,
ALBERTA, T2P3V4

DÉTAILS DE LA MARQUE DE COMMERCE

Type de la marque de commerce

Dessin

Représentation visuelle



Produits

Classe 05

(1) Cannabis à usage pharmaceutique, nommément marijuana thérapeutique; suppléments nutritifs pour la santé et le bien-être en général; nutraceutiques à usage médicinal contenant du cannabis; nutraceutiques à usage médicinal contenant du cannabis; nutraceutiques à usage médicinal contenant des dérivés de cannabis, nommément des résines et des huiles; lubrifiants sexuels; timbres transdermiques contenant du cannabis à usage médicinal; produits oraux en vaporisateur contenant du cannabis à usage médicinal; produits liés au cannabis à usage médicinal, nommément baumes, pâtes concentrées, teintures, comprimés et capsules contenant tous du cannabis; produits liés au cannabis à usage médicinal, nommément baumes, pâtes concentrées, teintures, comprimés et capsules contenant tous des résines dérivées du cannabis; crèmes topiques pour la peau, pains de savon et savons liquides, additifs pour le bain, herbes de bain, huiles de bain, crèmes pour le corps, huiles pour le corps, lotions pour le visage et le corps, lait pour le visage et le corps, lotion pour le visage et produits de soins de la peau contenant tous des dérivés de cannabis, tous les produits susmentionnés étant pour le soulagement de la douleur, pour la relaxation, pour réduire le stress et la fatigue, pour améliorer l'humeur, pour conserver un bon niveau de santé et de bien-être en général, pour soulager l'anxiété, pour traiter la dépression, pour favoriser le sommeil; produits liés au cannabis, nommément huiles, huile de cannabidiol (CBD), résines dérivées du cannabis à usage médicinal; graines de cannabis à usage médicinal.

Classe 09

(2) Publications électroniques, nommément bulletins d'information, brochures, rapports et guides dans le domaine du cannabis.

Classe 16

(3) Publications imprimées, nommément bulletins d'information, brochures, rapports et guides dans le domaine du cannabis.

Classe 21

(4) Bocaux.

Classe 29

(5) Produits alimentaires contenant du cannabis, des résines de cannabis et des huiles de cannabis, nommément beurre; huiles, huile de cannabidiol (CBD) et résines dérivées du cannabis à usage alimentaire. .

Classe 31

(6) Plants de cannabis vivants; plants de marijuana vivants; graines de cannabis à usage agricole.

Classe 34

(7) Dérivés de cannabis pour fumer, nommément résines et huiles; cannabis et marijuana à usage récréatif; articles pour fumeurs, nommément pipes, pochettes pour marijuana et cannabis, contenants de rangement pour le cannabis, boîtes à cigares pourvues d'un humidificateur, briquets pour fumeurs; articles pour fumeurs, nommément vaporisateurs oraux pour fumeurs; marijuana séchée, cannabis séché; articles pour fumeurs, nommément moulins à cannabis et à marijuana.

Services**Classe 35**

(1) Vente au détail, vente en gros, vente et distribution de marijuana et de cannabis, de produits liés au cannabis, d'extraits de cannabis, nommément de haschich et de résines de cannabis, de graines et de plants de cannabis, de nutraceutiques à usage médicinal contenant des dérivés de cannabis, nommément des résines et des huiles, ainsi que de suppléments à base de plantes pour la santé et le bien-être en général contenant du cannabis; vente au détail en ligne de marijuana et de cannabis, de produits liés au cannabis, d'extraits de cannabis, nommément de haschich et de résines de cannabis, de graines et de plants de cannabis, de nutraceutiques à usage médicinal contenant des dérivés de cannabis, nommément de résines et d'huiles, ainsi que de suppléments à base de plantes pour la santé et le bien-être en général contenant du cannabis; offre d'information aux consommateurs dans le domaine de l'emplacement de points de vente de cannabis; vente au détail, vente en gros, vente et distribution de marijuana séchée et de cannabis séché, d'articles pour fumeurs, nommément de moulins à cannabis et à marijuana, de produits liés au cannabis, nommément d'huiles, d'huiles à base de cannabis, d'huile de cannabidiol (CBD) et de résines dérivées du cannabis à usage cosmétique, d'huiles, d'huiles dérivées du cannabis, d'huile de cannabidiol (CBD) et de résines dérivées du cannabis à usage alimentaire, d'huiles, d'huiles dérivées du cannabis, d'huile de cannabidiol (CBD) et de résines dérivées du cannabis à usage médicinal; distribution, vente au détail et vente en ligne de vaporisateurs de poche, de comprimés pour vaporisateurs, de comprimés de matières extraites de plantes; distribution, vente au détail et vente en ligne de marijuana et de cannabis, de graines de cannabis, d'extraits de cannabis, de teintures, de pâtes, de baumes, d'huiles et de produits alimentaires thérapeutiques contenant des cannabinoïdes ainsi que de clones de cannabis.

Classe 38

(7) Offre d'accès à un site Web contenant des évaluations, des critiques et des recommandations de produits et de services publiées par les utilisateurs à des fins commerciales dans les domaines

de la marijuana et du cannabis; offre d'accès à un site Web contenant de l'information de divertissement dans le domaine de la culture entourant le cannabis ainsi que de l'information éducative dans le domaine du cannabis.

Classe 39

(2) Emballage de marijuana et de cannabis, de produits liés au cannabis, de dérivés du cannabis et de produits de santé naturels contenant du cannabis.

Classe 41

(3) Offre de nouvelles par un site Web, à savoir de reportages d'actualité dans le domaine du cannabis et de la culture entourant le cannabis; offre d'information éducative dans le domaine du cannabis par un site Web; offre d'information de divertissement dans le domaine de la culture entourant le cannabis par un site Web.

Classe 42

(4) Services de recherche médicale dans les domaines de la marijuana et du cannabis, des produits liés au cannabis, des dérivés du cannabis et des produits de santé naturels contenant du cannabis.

Classe 44

(5) Amélioration génétique, culture et récolte de marijuana et de cannabis; amélioration génétique, culture et récolte de cannabis et de marijuana thérapeutiques pour des tiers; services de point de vente de cannabis; services de point de vente de cannabis thérapeutique.

Classe 45

(6) Services informatiques, nommément services de réseautage social en ligne permettant aux utilisateurs inscrits de participer à des discussions, de recevoir des commentaires de leurs pairs, de créer des communautés virtuelles et de faire du réseautage social dans le domaine du cannabis.

Numéro de la demande 1,914,992

Date de production 2018-08-15

Langue de la demande Anglais

DÉTAILS DU REQUÉRANT ET DE L'AGENT

Requérant

WILSON SECURITY LIMITED
135-204 Brownlow Ave
Dartmouth
NOVA SCOTIA
B3B0M4

Agent

MICHAEL MELVIN
(McINNES COOPER), Barker House, suite
600, 570 Queen Street, PO Box 610,
Fredericton, NEW BRUNSWICK, E3B5A6

DÉTAILS DE LA MARQUE DE COMMERCE

UMBRELLA

Type de la marque de commerce

Mot

Services

Classe 35

(1) Vente de systèmes domotiques, de systèmes d'alarme antiviol et de systèmes d'alarme de sécurité résidentielle pour la surveillance à distance de la santé et de la sécurité des personnes âgées et des personnes handicapées.

Classe 37

(2) Installation de systèmes domotiques, de systèmes d'alarme antiviol et de systèmes d'alarme de sécurité résidentielle pour la surveillance à distance de la santé et de la sécurité des personnes âgées et des personnes handicapées.

Classe 45

(3) Surveillance de systèmes domotiques, de systèmes d'alarme antiviol et de systèmes d'alarme de sécurité résidentielle pour la surveillance à distance de la santé et de la sécurité des personnes âgées et des personnes handicapées.

Numéro de la demande 1,915,790

Date de production 2018-08-20

Langue de la demande Anglais

DÉTAILS DU REQUÉRANT ET DE L'AGENT

Requérant

TOTO LTD.
1-1, NAKASHIMA 2-CHOME, KOKURAKITA-
KU
KITAKYUSHU-SHI
FUKUOKA-KEN
JAPAN

Agent

SMART & BIGGAR IP AGENCY CO.
SUITE 900, 55 METCALFE STREET, P.O.
BOX 2999, STATION D, OTTAWA, ONTARIO,
K1P5Y6

DÉTAILS DE LA MARQUE DE COMMERCE

Type de la marque de commerce

Dessin

Représentation visuelle

TOTO

Services

Classe 35

Services de vente au détail et services de magasin de vente au détail en ligne, d'adhésifs à usage industriel; services de vente au détail et services de magasin de vente au détail en ligne de revêtements [peintures], d'enduits [peintures], d'apprêts, de produits antirouille, de produits anticorrosion, de produits liants pour peintures et de produits de préservation; services de vente au détail et services de magasin de vente au détail en ligne de produits nettoyants; services de vente au détail et services de magasin de vente au détail en ligne de papier hygiénique, de papiers-mouchoirs et de lingettes; services de vente au détail et services de magasin de vente au détail en ligne de matériaux de construction en métal, de tuyaux en métal et de tubes en métal; services de vente au détail et services de magasin de vente au détail en ligne de mains courantes; services de vente au détail et services de magasin de vente au détail en ligne de produits de soins infirmiers et de produits pour le bien-être, nommément d'ambulateurs pour personnes âgées et invalides, de cannes, de bâtons de marche, de fauteuils roulants, de bassins à usage médical, de bassins de lit et de chaises percées; services de vente au détail et services de magasin de vente au détail en ligne de film plastique non conçu pour l'emballage, de panneaux en plastique, de panneaux en polycarbonate et de panneaux stratifiés en plastique; services de vente au détail et services de magasin de vente au détail en ligne de matériaux de construction; services de vente au détail et services de magasin de vente au détail en ligne de carreaux, de carreaux pour la construction et de carrelages; services de vente au détail et services de magasin de vente au détail en ligne de chauffe-eau [appareils] et de chauffe-bains; services de vente au détail et services de magasin de vente au détail en ligne de tuyaux et de robinets d'alimentation en eau pour installations sanitaires; services de vente au détail et services de magasin de vente au détail en ligne d'appareils de refroidissement de l'air et d'installations de filtration de l'air, nommément de

climatiseurs, de ventilateurs de plafond, de ventilateurs électriques à usage domestique et de ventilateurs d'aération; services de vente au détail et services de magasin de vente au détail en ligne de hottes aspirantes pour la cuisine, d'installations de cuisson, d'éviers de cuisine et d'appareils de purification de l'eau; services de vente au détail et services de magasin de vente au détail en ligne de cuvettes de toilette, de sièges de toilette, de toilettes et de pièces connexes; services de vente au détail et services de magasin de vente au détail en ligne d'urinoirs (appareils sanitaires), de bidets, de robinets et de douches; services de vente au détail et services de magasin de vente au détail en ligne d'installations de bain, de baignoires, de salles de bain préfabriquées, de cabines de douche, d'accessoires de salle de bain, d'appareils de plomberie pour baignoires et de pièces connexes; services de vente au détail et services de magasin de vente au détail en ligne de lavabos et de tables à langer; services de vente au détail et services de magasin de vente au détail en ligne de comptoirs, d'armoires, de tablettes et d'autre mobilier pour la cuisine, les toilettes ou les salles de bain, ainsi que d'accessoires connexes, notamment de robinets, de poignées de tiroir en métal et en métal précieux, de barres d'appui en métal, de supports à serviettes et de porte-serviettes; services de vente au détail et services de magasin de vente au détail en ligne de miroirs et de chaises [sièges]; services de vente au détail et services de magasin de vente au détail en ligne d'ustensiles pour la maison ou la cuisine; services de vente au détail et services de magasin de vente au détail en ligne d'articles de nettoyage, notamment de torchons de nettoyage, de chiffons imprégnés d'un détergent pour le nettoyage, de lingettes désinfectantes et de produits nettoyants tout usage; services de vente au détail et services de magasin de vente au détail en ligne de barres à serviettes, d'anneaux à serviettes, de distributeurs d'essuie-tout, de porte-rouleaux de papier hygiénique, de porte-savons, de boîtes à savon, de gobelets, de porte-gobelets, de porte-brosses à dents, de boîtes pour brosse à dents et de poubelles; services de vente au détail et services de magasin de vente au détail en ligne de rideaux de douche en tissu ou en plastique; services de vente au détail et services de magasin de vente au détail en ligne de tapis de bain et de tapis.

Numéro de la demande 1,915,799

Date de production 2018-08-20

Langue de la demande Anglais

DÉTAILS DU REQUÉRANT ET DE L'AGENT

Requérant

Spiraledge, Inc.
1919 S. Bascom Ave., Suite 300
Campbell, CA 95008
UNITED STATES OF AMERICA

Agent

DEETH WILLIAMS WALL LLP
150 YORK STREET, SUITE 400, TORONTO,
ONTARIO, M5H3S5

DÉTAILS DE LA MARQUE DE COMMERCE

Type de la marque de commerce

Dessin

Représentation visuelle



Services

Classe 35

(1) Exploitation d'un marché en ligne pour les acheteurs et vendeurs de produits et de services; offre de conseils et d'information ayant trait à la gestion des affaires commerciales par un site Web; services d'administration des affaires pour le traitement des ventes effectuées sur Internet; services de publicité, de promotion et de marketing, à savoir campagnes de masse par courriel pour des tiers.

Classe 42

(2) Offre de logiciels en ligne non téléchargeables pour la planification et la gestion agricoles; logiciels-services pour la planification et la gestion agricoles; conception et développement de sites Web pour des tiers.

Revendications

Date de priorité de production: 20 février 2018, Pays ou Bureau: ÉTATS-UNIS D'AMÉRIQUE, demande no: 87803862 en liaison avec le même genre de services

Numéro de la demande 1,918,634

Date de production 2018-09-06

Langue de la demande Anglais

DÉTAILS DU REQUÉRANT ET DE L'AGENT

Requérant

Rockwood Services Corporation
43 Arch Street
Greenwich, Connecticut 06830
UNITED STATES OF AMERICA

Agent

LAVERY, DE BILLY, LLP
1 Place Ville Marie, Suite 4000, Montréal,
QUEBEC, H3B4M4

DÉTAILS DE LA MARQUE DE COMMERCE

ACUREN MOISTURE DETECTION IMAGING

Type de la marque de commerce

Mot

Services

Classe 37

(1) Réparation et entretien de conduites de pétrole et de gaz ainsi que de structures connexes, nommément de puits de pétrole et de gaz et d'usines pétrochimiques, de réservoirs et de structures connexes, nommément de pièces de fixation pour conduites.

Classe 42

(2) Services techniques, à savoir essais non destructifs de matériaux ainsi qu'analyse de conduites de pétrole et de gaz et de structures connexes, nommément de puits de pétrole et de gaz et d'usines pétrochimiques, de réservoirs et de structures connexes, nommément de pièces de fixation pour conduites.

Revendications

Date de priorité de production: 17 juillet 2018, Pays ou Bureau: ÉTATS-UNIS D'AMÉRIQUE, demande no: 88/040,554 en liaison avec le même genre de services

Numéro de la demande 1,918,638

Date de production 2018-09-06

Langue de la demande Anglais

DÉTAILS DU REQUÉRANT ET DE L'AGENT

Requérant

Rockwood Services Corporation
43 Arch Street
Greenwich, Connecticut 06830
UNITED STATES OF AMERICA

Agent

LAVERY, DE BILLY, LLP
1 Place Ville Marie, Suite 4000, Montréal,
QUEBEC, H3B4M4

DÉTAILS DE LA MARQUE DE COMMERCE

ACUREN MDI

Type de la marque de commerce

Mot

Services

Classe 37

(1) Réparation et entretien de conduites de pétrole et de gaz ainsi que de structures connexes, nommément de puits de pétrole et de gaz et d'usines pétrochimiques, de réservoirs et de structures connexes, nommément de pièces de fixation pour conduites.

Classe 42

(2) Services techniques, à savoir essais non destructifs de matériaux ainsi qu'analyse de conduites de pétrole et de gaz et de structures connexes, nommément de puits de pétrole et de gaz et d'usines pétrochimiques, de réservoirs et de structures connexes, nommément de pièces de fixation pour conduites.

Revendications

Date de priorité de production: 17 juillet 2018, Pays ou Bureau: ÉTATS-UNIS D'AMÉRIQUE, demande no: 88/040,583 en liaison avec le même genre de services

Numéro de la demande 1,919,298

Date de production 2018-09-11

Langue de la demande Anglais

DÉTAILS DU REQUÉRANT ET DE L'AGENT

Requérant

Agronomax Farm Management Solutions Inc.
320 22nd Street East
Saskatoon
SASKATCHEWAN
S7K0H1

Agent

DAVID M. REIVE
(Miller Thompson LLP), 40 King Street West,
Suite 5800, PO Box 1011, Toronto, ONTARIO,
M5H3S1

DÉTAILS DE LA MARQUE DE COMMERCE

AGRONOMAX

Type de la marque de commerce

Mot

Produits

Classe 09

Logiciels pour les conseils en agriculture, nommément l'aide aux solutions de gestion agricole dans les domaines des statistiques agricoles, de la commercialisation des récoltes, de la comptabilité et des conseils en agronomie; applications logicielles pour appareils mobiles, ordinateurs et ordinateurs de bureau offrant de l'information historique et en temps réel, des analyses et des conseils dans les domaines de la gestion agricole et du renseignement d'affaires en agriculture.

Services

Classe 35

(1) Services de conseil et de consultation en gestion des affaires ayant trait aux solutions de gestion agricole, nommément aux statistiques agricoles, à la commercialisation des récoltes, à la comptabilité et à l'agronomie; recherche et développement en agronomie.

Classe 38

(2) Offre d'accès à des plateformes Internet pour les conseils en agriculture servant à appuyer les solutions de gestion agricole dans les domaines des statistiques agricoles, de la commercialisation des récoltes et de la comptabilité.

Classe 42

(3) Hébergement d'une plateforme Web numérique pour les conseils en agriculture servant à appuyer les solutions de gestion agricole dans les domaines des statistiques agricoles, de la commercialisation des récoltes, de la comptabilité et des conseils en agronomie; plateforme-service (PaaS), à savoir plateformes logicielles pour les conseils en agriculture servant à appuyer les solutions de gestion agricole dans les domaines des statistiques agricoles, de la commercialisation des récoltes, de la comptabilité et des conseils en agronomie concernant les méthodes de culture; logiciel-service [SaaS], nommément logiciels offrant de l'information historique et en temps réel, des analyses et des conseils dans les domaines de la gestion agricole et du renseignement d'affaires en agriculture; recherche et développement en agronomie.

Numéro de la demande 1,919,698

Date de production 2018-09-12

Langue de la demande Anglais

DÉTAILS DU REQUÉRANT ET DE L'AGENT

Requérant

Gonvarri Material Handling AS
Østensjøveien 27
0661 OSLO
NORWAY

Agent

BORDEN LADNER GERVAIS LLP
World Exchange Plaza, 100 Queen Street,
Suite 1300, Ottawa, ONTARIO, K1P1J9

DÉTAILS DE LA MARQUE DE COMMERCE

CONSTRUCTOR

Type de la marque de commerce

Caractères standard

Produits

Classe 06

(1) Dispositifs et installations de rangement, nommément bacs de rangement en métal à usage général, remises et abris en métal, unités modulaires comme pièces pour les produits susmentionnés, consoles en métal pour tablettes, rails en métal pour les produits susmentionnés, consoles en métal pour tablettes pour supports de rangement et étagères de rangement, rails en métal pour tablettes de rangement et supports de rangement, cadres en métal pour la construction de supports de rangement, cadres en métal pour bacs de rangement en métal à usage général, remises et abris en métal, panneaux de plancher en métal pour mezzanines et passerelles, panneaux de construction en métal, porte-outils, nommément boîtes à outils en métal, conteneurs en métal pour le transport, cloisons en métal pour la construction, glissières de sécurité en métal, escaliers et échelles en métal, palettes en métal, roulettes en métal pour systèmes de construction, nommément échafaudages en métal, passerelles en métal, cornières fendues et cadres pour la construction des produits susmentionnés, tous en métal commun, pièces et accessoires connexes.

Classe 09

(2) Systèmes de ramassage, nommément lecteurs de codes à barres, pièces et accessoires connexes.

Classe 20

(3) Supports de rangement, étagères de rangement, unités modulaires comme pièces pour les produits susmentionnés, pièces et accessoires connexes.

Numéro de la demande 1,920,020

Date de production 2018-09-14

Langue de la demande Anglais

DÉTAILS DU REQUÉRANT ET DE L'AGENT

Requérant

Air Separation Technologies Inc.
3435 Landmark Rd
Burlington
ONTARIO
L7M1T4

Agent

DAVID A. ELLIOT
(AGRO ZAFFIRO LLP), 21 KING STREET
WEST, 11TH FLOOR, HAMILTON, ONTARIO,
L8P4W7

DÉTAILS DE LA MARQUE DE COMMERCE

AST Group of Companies

Type de la marque de commerce

Mot

Services

Classe 37

(1) Installation de systèmes collecteurs pour la poussière et la fumée, de condensateurs de vapeurs ainsi que de produits de purification de l'air, comme des cartouches, des sacs et des filtres plats. Entretien de routine de systèmes collecteurs pour la poussière et la fumée, de condensateurs de vapeurs ainsi que de produits de purification de l'air, comme des cartouches, des sacs et des filtres plats

Classe 42

(2) Ingénierie de systèmes collecteurs pour la poussière et la fumée, de condensateurs de vapeurs ainsi que de produits de purification de l'air, comme des cartouches, des sacs et des filtres plats.

Numéro de la demande 1,920,762

Date de production 2018-09-19

Langue de la demande Anglais

DÉTAILS DU REQUÉRANT ET DE L'AGENT

Requérant

GLEN DIMPLEX AMERICAS LIMITED
1367 INDUSTRIAL ROAD
P.O. Box 1726
CAMBRIDGE
ONTARIO
N1R7G8

Agent

GOWLING WLG (CANADA) LLP
1 MAIN STREET WEST, HAMILTON,
ONTARIO, L8P4Z5

DÉTAILS DE LA MARQUE DE COMMERCE

Type de la marque de commerce

Dessin

Représentation visuelle



Produits

Classe 11

Foyers au gaz, foyers électriques, foyers à bois.

Numéro de la demande 1,920,789

Date de production 2018-09-19

Langue de la demande Anglais

DÉTAILS DU REQUÉRANT ET DE L'AGENT

Requérant

Sabrina Nakano
163 Finsbury Ave
Stittsville,
ONTARIO
K2S2P5

Agent

MOFFAT & CO.
P.O. Box 2088, Station D, Ottawa, ONTARIO,
K1P5W3

DÉTAILS DE LA MARQUE DE COMMERCE

49N DESIGN

Type de la marque de commerce

Caractères standard

Produits

Classe 04

(1) Bougies.

Classe 08

(2) Couteaux, fourchettes et cuillères, à savoir couverts, couteaux de cuisine.

Classe 11

(3) Lampes d'appoint pour l'intérieur, lampes de bureau, appareils d'éclairage pour l'extérieur; lanternes, lampes de table, lampes sur pied, abat-jour, appareils d'éclairage; plateaux pour baignoire et plateaux de douche, verseuses à café électriques.

Classe 16

(4) Bulletins d'information dans les domaines de la décoration intérieure, du mobilier et des articles décoratifs ainsi que des décorations de maison et des articles de décoration pour la maison; oeuvres d'art encadrées, reproductions artistiques, pochoirs; serviettes de table en papier; livres, serre-livres, plans détaillés, boîtes en carton, livres de cuisine, rubans d'emballage de cadeaux, livres d'images, images, livres de recettes, papier d'emballage.

Classe 20

(5) Mobilier, notamment mobilier de chambre, bancs, bandes de protection pour mobilier, tablettes, chaises, mobilier pour ordinateurs, mobilier de salle à manger, mobilier de salle de séjour, armoires (mobilier), coffres (mobilier), ottomanes, cloisons de mobilier, mobilier de jardin, mobilier de cuisine, mobilier de jardin, mobilier de bureau, mobilier d'extérieur, mobilier de patio, tablettes, miroirs; mobilier et accessoires pour la maison et le jardin, notamment coussins, housses de coussin, revêtements en tissu pour mobilier; cadres pour photos, stores d'intérieur pour fenêtres, volets, boîtes décoratives en bois, boîtes décoratives en métal non précieux, bacs de rangement en plastique, boîtes de rangement en plastique, bacs de recyclage en plastique à usage domestique, paniers de rangement à usage domestique, corbeilles à pain, corbeilles à fleurs, dessertes roulantes, parasols d'extérieur, produits de rangement pour placard, notamment boîtes de rangement, contenants en plastique portatifs pour le rangement des articles ménagers et

de cuisine; boîtes de rangement, boîtes de rangement domestique et ménager; porte-chaussures, étagères et tiroirs pour placards.

Classe 21

(6) Articles décoratifs pour la maison, nommément grandes tasses à café, pots à fleurs, vases, ramasse-miettes, ramasse-couverts, boîtes à courrier, plateaux de service, assiettes, bols, vaisselle, soucoupes, tasses, cuillères, spatules, louches, brosses à barbecue, fourchettes à barbecue, pinces, casseroles, faitouts, marmites, casseroles, poêles, plats à rôtir, plats à lasagne, fourchettes, grattoirs à grill, spatules, brosses de nettoyage pour grils, fouets, brochettes, pinceaux à badigeonner, plaques à biscuits, plateaux de service, plats de service, torchons, grandes tasses, tasses à mesurer, cuillères à mesurer, couteaux, boîtes à pain, passoires, bouilloires, théières, poêles à frire, salières et poivrières, plateaux, égouttoirs à vaisselle, bouteilles d'eau de Seltz, ouvre-bouteilles, beurriers, moules à gâteau, pelles à gâteau, présentoirs à gâteaux, ensembles de boîtes de cuisine, planches à découper, casseroles, seaux à champagne, emporte-pièces de cuisine, grils, seaux à glace, huiliers et porte-huiliers, verres à boire, poubelles, tamis à farine, paniers à pique-nique, verres à pied, saucières, passoires, moulins à café manuels, seaux à glace, blocs de boucher et planches à découper, plaques de cuisson non électriques, moulins à poivre, autocuiseurs non électriques, pelles à tarte, pichets, glacières à boissons portatives, bocaux à conserves, rouleaux à pâtisserie, moulins à sel et à poivre, cuillères à égoutter, soupières, étagères à épices, paniers à vapeur, poubelles, supports à bouteilles de vin, fouets, passoires, râpes, pelles pour jardinières pour fleurs et plantes, porte-serviettes de table, maniques, ornements de table en verre, ustensiles de cuisine, planches à découper pour la cuisine, mitaines de cuisine, spatules pour la cuisine, supports à essuie-tout, porte-éponges, porte-couteaux pour la table, sous-plats, mannes à linge, barres à serviettes, porte-savons, pompes à lotion, crochets à vêtements, contenants pour tampons d'ouate, brosses à vêtements, porte-blaireaux, boîtes à savon, étuis à savons et porte-savons, corbeilles à papier, corbeilles à papier, bougeoirs.

Classe 24

(7) Linge de lit et de toilette, surmatelas, couettes, essuie-mains et serviettes de bain, débarbouillettes, serviettes de plage, gants de toilette, textiles pour mobilier; nappes en tissu, tissus à usage textile, revêtements muraux en tissu, napperons en tissu, serviettes de table en tissu, chemins de table en matières textiles, linge de cuisine, jetés, rideaux de fenêtre et cantonnières, rideaux de douche, couvertures pour l'extérieur, tissus d'ameublement, housses de mobilier, coussins décoratifs, nappes, housses de couette, couettes, cache-pieds d'arbre de Noël, gants de cuisinier, serviettes de cuisine, napperons et sous-verres en tissu, linges à vaisselle.

Classe 26

(8) Fleurs et plantes artificielles.

Classe 27

(9) Papier peint, tapis de bain, carpettes, tapis.

Classe 28

(10) Décorations de Noël, pieds d'arbre de Noël.

Services

Classe 35

(1) Publicité et vente de produits et de services de tiers, ainsi que services de diffusion d'information, nommément offre d'espaces pour petites annonces sur des réseaux informatiques mondiaux et des réseaux sans fil; services de décoration et d'aménagement intérieurs et extérieurs pour la préparation des maisons à la vente; services de consultation et de conseil dans

les domaines de la décoration et de l'aménagement intérieurs et extérieurs, services de recommandation des services de tiers pour en faire la promotion dans les domaines des petites réparations domiciliaires, de l'entretien de propriétés et de maisons, de l'aménagement paysager et de la décoration intérieure et extérieure; services d'éducation, d'encadrement et de formation dans les domaines de l'aménagement et de la décoration et dans les domaines de la mise sur pied et de l'exploitation d'une entreprise de décoration intérieure; services d'enseignement et de formation, nommément tenue de cours, de séminaires, de séances et d'ateliers d'enseignement et de formation dans le domaine de la décoration intérieure et dans les domaines de la mise sur pied et de l'exploitation d'une entreprise de décoration intérieure; vente en ligne de produits décoratifs pour la maison, de mobilier et d'articles décoratifs pour la maison et le jardin, d'illustrations, de peintures, de papier peint, de carpettes et de tapis, d'articles de cuisine; services de consultation dans les domaines de la décoration et de l'aménagement intérieurs et extérieurs, du mobilier, des articles décoratifs, des décorations pour la maison et de la mode; développement de produits; services de vente au détail en ligne de magazines, de bulletins d'information, de livres, de mobilier, d'articles décoratifs et d'accessoires pour la maison et le jardin, nommément de ce qui suit : coussins, housses de coussin, revêtements en tissu pour mobilier, pochoirs, pots, vases, lampes de table, lampes sur pied, abat-jour, appareils d'éclairage, plateaux de douche, ramasse-miettes, ramasse-couverts, boîtes à courrier, plateaux de service, bols, cadres pour photos, oeuvres d'art encadrées, reproductions artistiques, carreaux muraux en céramique, revêtements muraux en tissu, fleurs et plantes artificielles, jardinières pour fleurs et plantes, lanternes, couteaux, fourchettes et cuillères, à savoir couverts, nappes en tissu, napperons en tissu, serviettes de table en tissu, serviettes de table en papier, accessoires de table, nommément porte-serviettes de table, chemins de table, maniques, ornements de table en verre, ustensiles de cuisine, planches à découper pour la cuisine, mobilier de cuisine, linge de cuisine, couteaux de cuisine, mitaines de cuisine, spatules pour la cuisine, maniques, porte-éponges, porte-couteaux pour la table, livres, jetés, rideaux de fenêtre, stores, volets, accessoires de salle de bain, nommément tapis de bain, serviettes de bain, rideaux de douche, miroirs, linge de lit et de toilette, carpettes, couvertures pour l'extérieur, tissus d'ameublement, boîtes décoratives en métal non précieux, boîtes décoratives en bois, serre-livres, bacs de rangement en plastique, boîtes de rangement en plastique, bacs de recyclage en plastique à usage domestique, paniers de rangement à usage domestique, corbeilles à pain, corbeilles à fleurs, dessertes roulantes, parasols d'extérieur, sofas, tables, chaises, lits, tablettes, carpettes, ottomanes, serviettes, horloges, lampes, bougies, housses de mobilier, coussins décoratifs, nappes, housses de couette, couettes, rideaux, cantonnières, cache-sommiers, napperons en dentelle, tentures, chemins de table en tissu, décorations murales en tissu, tapis, carpettes, sous-plats, vases, débarbouillettes, serviettes, couvertures, draps, édredons, taies d'oreiller, couvre-oreillers, couvre-lits, miroirs, surmatelas, couettes, gants de toilette, serviettes de plage, couvre-pieds, rideaux de douche, paniers à linge, barres à serviettes, porte-savons, pompes à lotion, crochets à vêtements, contenants pour tampons d'ouate, tapis de bain, brosses à vêtements, porte-blaireaux, boîtes à savon, étuis à savons et porte-savons, corbeilles à papier, cadres pour photos, cadres pour photos, corbeilles à papier, fleurs artificielles, paniers, décorations des fêtes, pieds d'arbre de Noël, cache-pieds d'arbre de Noël, bougeoirs, maniques, gants de cuisinier, serviettes de cuisine, napperons, sous-verres, linges à vaisselle, assiettes, bols, vaisselle, soucoupes, tasses, cuillères, spatules, louches, brosses à barbecue, fourchettes à barbecue, pincettes, casseroles, faitouts, marmites, casseroles, poêles, plats à rôtir, plats à lasagne, fourchettes, grattoirs à gril, spatules, brosses de nettoyage pour grils, fouets, brochettes, pinceaux à badigeonner, plaques à biscuits, plateaux de service, plats de service, torchons, grandes tasses, tasses à mesurer, cuillères à mesurer, couteaux, boîtes à pain, passoires, supports à essuie-tout, bouilloires, théières, poêles à frire, salières et poivrières, plateaux, égouttoirs à vaisselle, bouteilles d'eau de Seltz, ouvre-

bouteilles, beurriers, moules à gâteau, pelles à gâteau, présentoirs à gâteaux, ensembles de boîtes de cuisine, planches à découper, casseroles, seaux à champagne, emporte-pièces de cuisine, grils, seaux à glace, huiliers et porte-huiliers, verres à boire, poubelles, tamis à farine, paniers à pique-nique, verres à pied, saucières, passoires, moulins à café manuels, seaux à glace, blocs de boucher et planches à découper, plaques de cuisson non électriques, moulins à poivre, autocuiseurs non électriques, pelles à tarte, pichets, glacières à boissons portatives, bocaux à conserves, rouleaux à pâtisserie, moulins à sel et à poivre, cuillères à égoutter, soupières, étagères à épices, paniers à vapeur, poubelles, supports à bouteilles de vin, fouets, passoires, râpes, cuillères, verseuses à café électriques, boîtes en carton, livres de cuisine, rubans d'emballage de cadeaux, livres d'images, images, livres de recettes, papier d'emballage, produits de rangement pour placard, nommément boîtes de rangement, nommément contenants de plastique portatifs pour le rangement des articles ménagers et de cuisine, boîtes de rangement, boîtes de rangement domestique et ménager, porte-chaussures, étagères et tiroirs pour placards; information sur la décoration; publicité de produits et de services de tiers par des publicités imprimées et des médias en ligne, des événements devant public, de la publicité, des services de commande par correspondance; offre d'information dans les domaines de la décoration intérieure et de l'aménagement extérieur, du mobilier, des articles décoratifs, des décorations pour la maison et de la mode dans des émissions de radio et de télévision, des journaux, des magazines, des bulletins d'information, des livres et des médias en ligne; offre et location d'espace publicitaire sur Internet.

Classe 41

(2) Offre d'un répertoire de renseignements commerciaux en ligne sur des réseaux informatiques mondiaux et sans fil dans les domaines de la décoration et de l'aménagement intérieurs et extérieurs, nommément offre de vidéos enregistrés de tutoriels de bricolage, de conseils et de critiques sur des aménagements et des décorations; offre d'une base de données en ligne et d'une base de données consultable en ligne pour la vente, la distribution et la publicité de produits décoratifs pour la maison, de mobiliers et d'articles décoratifs pour la maison et le jardin, d'objets d'art et d'accessoires pour la maison pour des tiers; offre de bavardoirs, de babillards électroniques, de bulletins d'information pour la transmission de messages entre utilisateurs dans les domaines de la décoration et de l'aménagement intérieurs et extérieurs, du mobilier, des articles décoratifs et des décorations pour la maison.

Classe 42

(3) Architecture, décoration intérieure, conception de décoration intérieure, services de conception de bâtiments résidentiels et commerciaux, décoration intérieure de magasins, mise en valeur résidentielle; planification d'évènements, décoration et aménagement intérieurs et extérieurs et mise en valeur résidentielle; offre de bavardoirs, de babillards électroniques, de bulletins d'information électroniques non téléchargeables pour la transmission de messages entre utilisateurs dans les domaines de la décoration et de l'aménagement intérieurs et extérieurs, du mobilier et des articles décoratifs, de la décoration, du mode de vie et de la mode; présentations, conférences et ateliers devant public dans les domaines de la décoration intérieure et de l'aménagement extérieur, du mobilier, des articles décoratifs, des décorations pour la maison et de la mode; offre de magazines, de bulletins d'information, de livres et de vidéos en ligne non téléchargeables dans les domaines de la décoration intérieure et de l'aménagement extérieur, du mobilier, des articles décoratifs, des décorations pour la maison, du mode de vie et de la mode; offre d'information dans les domaines de la décoration intérieure et de l'aménagement extérieur, du mobilier, des articles décoratifs et des décorations pour la maison au moyen d'un site Web interactif; offre d'information dans les domaines de la décoration intérieure et de l'aménagement extérieur, du mobilier, des articles décoratifs et des décorations pour la maison par un site Web;

offre d'information dans les domaines de la décoration intérieure et de l'aménagement extérieur, du mobilier, des articles décoratifs et des décorations pour la maison par un blogue; organisation et tenue de présentations à domicile dans les domaines de la décoration intérieure et de l'aménagement extérieur, du mobilier, des articles décoratifs et des décorations pour la maison à des fins de divertissement; services de décoration intérieure; analyse des couleurs afin d'aider les utilisateurs à choisir la bonne couleur ou la bonne palette de couleurs pour la rénovation résidentielle et commerciale et la décoration, ainsi que pour la décoration intérieure.

Numéro de la demande 1,921,168

Date de production 2018-09-20

Langue de la demande Anglais

DÉTAILS DU REQUÉRANT ET DE L'AGENT

Requérant

Sarang Film Productions Private Limited
c/o Harvest International School,
VPO Jassowal - Kular,
Tehsil Jagraon,
Dist. Ludhiana 142023, Punjab
INDIA

Agent

NANCY KORTBEEK
(REYNOLDS, MIRTH, RICHARDS & FARMER
LLP), 3200 MANULIFE PLACE, 10180-101
STREET, EDMONTON, ALBERTA, T5J3W8

DÉTAILS DE LA MARQUE DE COMMERCE

SARANG FILM PRODUCTIONS

Type de la marque de commerce

Caractères standard

Désistement

Le droit à l'emploi exclusif des mots « Film Productions » en dehors de la marque de commerce n'est pas accordé.

Traduction des caractères étrangers

Selon le requérant, la traduction anglaise du mot « sarang » est « musical instrument ».

Produits

Classe 09

Films cinématographiques; émissions de télévision téléchargeables, films et films vidéo préenregistrés; enregistrements audionumériques téléchargeables d'émissions de télévision et de films; films holographiques; DVD contenant des enregistrements de films et d'émissions de télévision.

Services

Classe 41

Adaptation et montage cinématographiques; production de films; production de films cinématographiques et de vidéos; production de films vidéo; conception d'émissions de télévision; divertissement, à savoir films et émissions de télévision.

Numéro de la demande 1,921,179

Date de production 2018-09-20

Langue de la demande Anglais

DÉTAILS DU REQUÉRANT ET DE L'AGENT

Requérant

Sarang Film Productions Private Limited
c/o Harvest International School,
VPO Jassowal - Kular,
Tehsil Jagraon,
Dist. Ludhiana 142023, Punjab
INDIA

Agent

NANCY KORTBEEK
(REYNOLDS, MIRTH, RICHARDS & FARMER
LLP), 3200 MANULIFE PLACE, 10180-101
STREET, EDMONTON, ALBERTA, T5J3W8

DÉTAILS DE LA MARQUE DE COMMERCE

Type de la marque de commerce

Dessin

Représentation visuelle



Revendication de couleur

La couleur est revendiquée comme caractéristique de la marque de commerce. La marque de commerce est constituée d'une combinaison de couleurs, notamment : de bandes triangulaires bleu foncé moyen dans la moitié gauche; de bandes triangulaires orange dans la moitié droite; d'une note de musique noire; du mot « Sarang » rouge; d'une bannière noire dans le bas avec un contour orange et une barre orange de chaque côté.

Traduction des caractères étrangers

Selon le requérant, la traduction anglaise du mot indien « sarang » est « musical instrument ».

Produits

Classe 09

Films cinématographiques; émissions de télévision téléchargeables, films et films vidéo préenregistrés; enregistrements audionumériques téléchargeables d'émissions de télévision et de films; films holographiques; DVD contenant des enregistrements de films et d'émissions de télévision.

Services**Classe 41**

Adaptation et montage cinématographiques; production de films; production de films cinématographiques et de vidéos; production de films vidéo; conception d'émissions de télévision; divertissement, à savoir films et émissions de télévision.

Numéro de la demande 1,921,527

Date de production 2018-09-24

Langue de la demande Anglais

DÉTAILS DU REQUÉRANT ET DE L'AGENT

Requérant

CRAYOLA PROPERTIES, INC.
1100 Church Lane
Easton, PA 18042
UNITED STATES OF AMERICA

Agent

GOWLING WLG (CANADA) LLP
SUITE 1600, 1 FIRST CANADIAN PLACE, 100
KING STREET WEST, TORONTO, ONTARIO,
M5X1G5

DÉTAILS DE LA MARQUE DE COMMERCE

NUGGET

Type de la marque de commerce

Caractères standard

Produits

Classe 28

Pâte à modeler.

Numéro de la demande 1,922,027**Date de production** 2018-09-26**Langue de la demande** Anglais

DÉTAILS DU REQUÉRANT ET DE L'AGENT

Requérant

ODU GmbH & Co. KG
Pregelstr. 11
84453 Muhlendorf/Inn
GERMANY

Agent

CASSAN MACLEAN IP AGENCY INC.
190 O'CONNOR STREET, SUITE 710,
OTTAWA, ONTARIO, K2P2R3

DÉTAILS DE LA MARQUE DE COMMERCE

SPRINGTAC

Type de la marque de commerce

Caractères standard

Produits**Classe 06**

(1) Métal en feuilles coupées; ressorts (quincaillerie); goupilles fendues en métal, goupilles d'arrêt à bille en métal; câbles non électriques en métal; connecteurs de câbles non électriques en métal, nommément serre-câbles en métal, attache-câbles en métal et manchons d'accouplement en métal pour câbles; tuyaux flexibles industriels en métal; tuyaux flexibles en métal pour le raccordement de tuyaux, de systèmes hydrauliques et pneumatiques, à usage industriel; tuyaux flexibles en métal pour la transport de liquides de refroidissement, de gaz protecteurs, de combustibles, de lubrifiants, de stérilisants et pour la génération de vide, à usage industriel; quincaillerie en métal, nommément bouchons en métal; ressorts (quincaillerie) en métal; valves en métal pour conduites d'eau; raccords de tuyau en métal; brides en métal; raccords de tuyau flexible en métal; raccords en métal pour conduits d'air comprimé; serre-câbles en métal et attaches en métal pour câbles électriques, ainsi que pièces et composants connexes.

Classe 09

(2) Prises mobiles, connecteurs électriques et pièces connexes; connecteurs de fibres optiques, connecteurs de câble et pièces connexes; contacts électriques; chevilles de contact électrique et prises électriques ainsi que pièces et composants connexes; manchons de contact ainsi que pièces et composants connexes, nommément manchons d'accouplement pour câbles électriques, câbles à fibres optiques, connecteurs électriques et connecteurs de fibres optiques; boîtes de jonction pour fils et câbles électriques et conduites d'électricité; fiches électriques et à fibres optiques ainsi que pièces et composants connexes; prises mobiles ainsi que pièces et composants connexes; connecteurs électriques ainsi que pièces et composants connexes, nommément fils électriques et raccords connexes, connecteurs électriques, raccords pour lignes électriques et boîtes de connexion électrique; pièces de connecteur électrique et boîtes de câblage; pièces de connecteur de câble; accouplements électriques; traversées électriques pour fils électriques, câbles électriques et conduites d'électricité, ainsi que pièces et composants connexes; connecteurs électriques rectangulaires mâles et femelles pour lignes électriques, ainsi que pièces et composants connexes; câbles plats ainsi que pièces et composants connexes; prises mobiles multiples ainsi que pièces et composants connexes; interfaces informatiques, nommément matériel de réseautage; interfaces informatiques entre ordinateurs et machines de

traitement de données, nommément matériel de réseautage; ports parallèles pour ordinateurs et ports série pour ordinateurs; interfaces informatiques ainsi que pièces et composants connexes entre ordinateurs ainsi qu'entre ordinateurs et périphériques, nommément matériel de réseautage, notamment pour appareils de mesure; connecteurs électriques pour appareils de mesure; connecteurs de câble pour appareils de mesure; prises de branchement, nommément fiches de connexion, ainsi que pièces et composants connexes; faisceaux de câbles électriques; fils électriques, câbles, connecteurs, douilles et fiches électriques préassemblés ainsi que pièces et composants connexes; interrupteurs; manchons d'accouplement anti-vrille pour câbles électriques ainsi que pièces et composants connexes; capuchons de protection pour connecteurs électriques, accouplements électriques et contacts électriques, ainsi que pièces et composants connexes; fil de cuivre isolé ainsi que pièces et composants connexes; ordinateurs ainsi que pièces et composants connexes; prises électriques et prises de courant, ainsi que pièces et composants connexes; fiches de contact de type manchon, nommément prises de courant et fiches à fibres optiques, ainsi que pièces connexes; boîtiers de connecteurs ainsi que pièces et composants connexes; boîtiers pour câbles, nommément canalisations pour câbles électriques et câbles à fibres optiques, gaines pour câbles électriques et câbles à fibres optiques, ainsi que pièces et composants connexes; câbles pour la transmission de données, nommément câbles de données, câbles d'ordinateur et câbles coaxiaux, ainsi que pièces et composants connexes; câbles pour la transmission de sons et d'images, nommément câbles audio-vidéo et câbles pour systèmes de transmission de signaux électriques, ainsi que pièces et composants connexes; résistances électriques ainsi que pièces et composants connexes; serre-câbles pour fils électriques et attaches pour câbles électriques ainsi que pièces et composants connexes; panneaux de répartition électriques pour le raccordement de connecteurs électriques; panneaux de répartition pour fibres optiques pour le raccordement de connecteurs de fibres optiques; connecteurs d'alimentation électrique; connecteurs de câbles électriques; résistances électriques; connecteurs électriques, électroniques et de fibres optiques pour appareils et instruments de mesure; machines et instruments de distribution et de commande électriques, nommément transformateurs de distribution, boîtes de distribution électrique, consoles de distribution d'électricité, panneaux de distribution électrique, boîtes de distribution électrique, panneaux électriques, systèmes de commande électrique pour systèmes de chauffage et de climatisation, systèmes de commande électrique pour systèmes d'éclairage; convertisseurs rotatifs; compensateurs de phase; fils et câbles électriques; noyaux magnétiques; fil de résistance; électrodes; projecteurs, nommément projecteurs vidéo et projecteurs sonores, ainsi que pièces connexes; unités de distribution d'électricité.

Revendications

Date de priorité de production: 26 mars 2018, Pays ou Bureau: JAPON, demande no: 2018-038212 en liaison avec le même genre de produits

Numéro de la demande 1,922,150

Date de production 2018-09-26

Langue de la demande Anglais

DÉTAILS DU REQUÉRANT ET DE L'AGENT

Requérant

T + A elektroakustik GmbH & Co. KG
Planckstr. 9 - 11
32052 Herford
GERMANY

Agent

RIDOUT & MAYBEE LLP
11 Holland Avenue, Suite 601 , Ottawa,
ONTARIO, K1Y4S1

DÉTAILS DE LA MARQUE DE COMMERCE

engineering emotion

Type de la marque de commerce

Mot

Produits

Classe 09

Amplificateurs audionumériques; haut-parleurs à amplificateurs intégrés; enceintes pour haut-parleurs; câbles de haut-parleurs; boîtiers de haut-parleurs; supports de fixation de haut-parleurs; stations d'accueil pour haut-parleurs; haut-parleurs [équipement audio]; câbles d'amplificateur audio; amplificateurs audio électroniques; convertisseurs numériques-analogiques; récepteurs audio et vidéo; convertisseurs électroniques; fiches électriques; connecteurs pour câbles électriques; adaptateurs pour prises de courant; adaptateurs de câble; câbles électriques; casques d'écoute; câbles audio; amplificateurs audio; récepteurs radio; aiguilles pour tourne-disques; bras de lecture pour tourne-disques; tourne-disques; télécommandes pour chaînes stéréo; télécommandes pour radios; récepteurs radio pour télécommandes; émetteurs radio pour télécommandes; préamplificateurs; amplificateurs de puissance; amplificateurs audio intégrés; lecteurs audio, notamment lecteurs à plusieurs sources; récepteurs audio et vidéo; lecteurs de disques vidéo; modules fonctionnels pour l'extension de fonction d'équipement audio, notamment modules phono, modules préamplificateurs, modules de contrôle du son et modules de traitement des signaux; membranes de haut-parleurs; câbles à fibres optiques; câbles pour la transmission de signaux électriques; tourne-disques; accessoires pour tourne-disques; brosses pour tourne-disques; poids pour tourne-disques; capuchons anti-poussière pour tourne-disques.

Revendications

Date de priorité de production: 28 mars 2018, Pays ou Bureau: EUIPO (UE), demande no: 017881630 en liaison avec le même genre de produits

Numéro de la demande 1,922,758

Date de production 2018-10-01

Langue de la demande Anglais

DÉTAILS DU REQUÉRANT ET DE L'AGENT

Requérant

Siempre Spirits Limited
41 Alma Dr
Etobicoke
ONTARIO
M9P1T6

Agent

RONALD R. TOLEDANO
(SPIEGEL SOHMER INC.), 1255 Peel Street,
Suite 1000, Montreal, QUEBEC, H3B2T9

DÉTAILS DE LA MARQUE DE COMMERCE

The World's Most Beautiful

Type de la marque de commerce

Mot

Produits

Classe 33

Téquila.

Numéro de la demande 1,923,016**Date de production** 2018-10-01**Langue de la demande** Anglais

DÉTAILS DU REQUÉRANT ET DE L'AGENT

Requérant

Digitalist Group Oyj
Arkadiankatu 2
00100
Helsinki
FINLAND

Agent

OSLER, HOSKIN & HARCOURT LLP
SUITE 6200, P.O. BOX 50, 1 FIRST
CANADIAN PLACE, TORONTO, ONTARIO,
M5X1B8

DÉTAILS DE LA MARQUE DE COMMERCE

TICKNOVATE

Type de la marque de commerce

Mot

Produits**Classe 09**

(1) Matériel et accessoires de traitement de données, nommément ordinateurs, ordinateurs portatifs, appareils photo et caméras, appareils photo et caméras numériques, téléphones mobiles, téléphones intelligents; distributeurs de billets; appareils d'impression automatisée de billets; machines électroniques de vérification de billets; distributeurs électroniques de billets de stationnement; lecteurs de caractères optiques, à savoir matériel de traitement de données; lecteurs de codes à barres; tableaux d'affichage électroniques; appareils de navigation, de guidage, de repérage, de ciblage et de cartographie, nommément appareils de navigation par GPS et systèmes mondiaux de localisation; logiciels pour la réservation de billets pour des lieux d'intérêt, des événements de divertissement, sportifs et culturels et du transport par avion, train, navire, autobus, tramway et camion; applications logicielles pour utilisation avec des appareils mobiles pour la réservation de billets pour des lieux d'intérêt, des événements de divertissement, sportifs et culturels et du transport par avion, train, navire, autobus, tramway et camion; logiciels pour systèmes de commande et de fourniture pour le partage d'information en temps réel concernant des billets pour des lieux d'intérêt, des événements de divertissement, sportifs et culturels et du transport par avion, train, navire, autobus, tramway et camion; logiciels et applications mobiles pour l'organisation d'événements et pour la réservation et l'achat de services d'événements; logiciels et applications mobiles pour la réservation d'installations pour des événements et des réunions; logiciels et applications mobiles pour la réservation et l'achat de services de traiteur; répertoires de réservation électroniques téléchargeables pour des événements de divertissement; publications électroniques téléchargeables, nommément magazines dans les domaines du voyage et du divertissement; cartes-cadeaux magnétiques codées; cartes à circuits intégrés [cartes à puce].

Classe 16

(2) Imprimés, nommément brochures dans les domaines du voyage et du divertissement; billets imprimés pour spectacles de divertissement et événements sportifs et pour le transport par avion, train, navire, autobus, tramway et camion; billets pour passagers imprimés; billets d'admission imprimés pour spectacles de divertissement et événements sportifs.

Services**Classe 39**

(1) Services de réservation de billets de voyage; organisation en vue de la réservation de billets d'avion, de billets de croisière et de billets de train; services de billets d'avion; services de réservation de billets d'avion.

Classe 41

(2) Services d'éducation, de divertissement et de sport, notamment services de billetterie en ligne pour des événements éducatifs, de divertissement et sportifs, ainsi que services de conseil, de consultation et d'information ayant trait à ces services; services de billetterie et de réservation pour des événements, notamment services de réservation de billets pour des lieux d'intérêt, des événements de divertissement, sportifs et culturels et du transport par avion, train, navire, autobus, tramway et camion, ainsi que services de conseil, de consultation et d'information ayant trait à ces services; services de guichet pour l'impression, la vente et la réservation de billets d'entrée, ainsi que services de conseil, de consultation et d'information ayant trait à ces services; services de réservation de billets pour des événements éducatifs, de divertissement, culturels et sportifs, ainsi que services de conseil, de consultation et d'information ayant trait à ces services; réservation de sièges pour des spectacles et des événements sportifs ainsi que services de conseil, de consultation et d'information ayant trait à ces services; organisation de conférences et d'expositions dans les domaines de l'éducation, de la culture, du sport, du voyage et du divertissement à des fins autres que professionnelles et commerciales, ainsi que services de conseil, de consultation et d'information ayant trait à ces services; organisation de concours, à savoir de jeux-questionnaires, par Internet, ainsi que services de conseil, de consultation et d'information ayant trait à ces services.

Classe 43

(3) Services de réservation de restaurants; offre de services de réservation de chambres et de réservation d'hôtels.

Revendications

Date de priorité de production: 01 octobre 2018, Pays ou Bureau: EUIPO (UE), demande no: 17963200 en liaison avec le même genre de produits et en liaison avec le même genre de services

Numéro de la demande 1,924,245

Date de production 2018-10-09

Langue de la demande Anglais

DÉTAILS DU REQUÉRANT ET DE L'AGENT

Requérant

GRO-GROUP HOLDINGS LIMITED
Malvern House
Matford Court, Yeoford Way
Exeter EX2 8LB
UNITED KINGDOM

Agent

DEETH WILLIAMS WALL LLP
150 YORK STREET, SUITE 400, TORONTO,
ONTARIO, M5H3S5

DÉTAILS DE LA MARQUE DE COMMERCE

GROFRIENDS

Type de la marque de commerce

Caractères standard

Produits

Classe 09

(1) Dispositifs audio, en l'occurrence moniteurs électroniques de bruits pour les bébés, appareils électroniques d'aide au sommeil, nommément lecteurs de musique numérique, de bruit blanc et de sons naturels et capteurs de sons de chevet, produisant de la lumière et des sons pour aider au sommeil, détecteurs de sons, de lumière et de mouvement, en l'occurrence interphones de surveillance de bébés, moniteurs pour bébés et enfants, moniteurs vidéo pour bébés et enfants, appareils électroniques pour apaiser les bébés et les enfants, nommément lecteurs de musique numérique, de bruit blanc et de sons naturels qui produisent des sons apaisants pour bébés, lecteurs audio, en l'occurrence lecteurs de musique numérique, de bruit blanc et de sons naturels constitués de capteurs de sons pour la surveillance de bébés et pour produire des sons apaisants pour les bébés, systèmes d'alarme pour bébés et enfants, thermomètres domestiques pour la mesure de la température de l'air et de l'eau de la maison, thermomètres numériques domestiques pour la mesure de la température de l'air et de l'eau de la maison, appareils de commande d'éclairage, nommément interrupteurs et gradateurs d'éclairage, radios-réveils, appareils de mesure du temps, à savoir minuteriers de sommeil, minuteriers de lumière du jour et minuteriers d'obscurité, écrans graphiques interactifs pour ordinateurs, ordinateurs tablettes et téléphones mobiles, pièces et accessoires pour tous les produits susmentionnés.

Classe 10

(2) Anneaux de dentition, sucres de dentition, thermomètres pour la fièvre, thermomètres à usage médical, pièces et accessoires pour tous les produits susmentionnés.

Classe 11

(3) Appareils d'éclairage, nommément luminaires, lampes, nommément luminaires, veilleuses électriques et lampes électriques, lumières d'ambiance à diode électroluminescente [DEL], appareils d'éclairage décoratifs, en l'occurrence veilleuses électriques décoratives et lampes électriques décoratives, ornements d'éclairage, nommément lampes de table décoratives et lampes décoratives à DEL, pièces et accessoires pour tous les produits susmentionnés.

Classe 14

(4) Radios-réveils.

Classe 18

(5) Sacs à langer, à savoir sacs pour le transport d'accessoires pour bébés, porte-bébés en bandoulière, sacs de voyage, havresacs, pièces et accessoires pour tous les produits susmentionnés.

Classe 20

(6) Literie, en l'occurrence surmatelas, coussins, matelas, oreillers, lits, lits d'enfant, bandes de protection pour lits d'enfant, fourre-tout pour lits d'enfant, à savoir range-tout en tissu conçus pour être accrochés à des lits d'enfant, mobiles décoratifs, moisés, supports pour moisés, mobilier, nommément mobilier de chambre, fauteuils d'allaitement et sauteuses pour bébés, mobilier de chambre de bébé, tables à langer, matelas à langer, stores d'intérieur, stores d'obscurcissement d'intérieur, pièces et accessoires pour tous les produits susmentionnés.

Classe 24

(7) Literie, nommément draps, couvre-lits et couettes de lit, couvertures de lit, literie pour bébés et enfants, nommément draps, dessus-de-lit, couettes de lit, couvre-lits, linge de lit et couvertures de lit, couvertures, édredons pour bébés et enfants, housses pour sacs de couchage, couvre-lits, linge de lit, taies d'oreiller, couettes, nids d'ange et sacs de couchage pour enfants, langes, draps de lit d'enfant, draps de lit d'enfant de voyage, linge de toilette, serviettes, nommément serviettes pour enfants, serviettes de bain, serviettes de plage et essuie-mains, débarbouillettes, capes de bain.

Classe 25

(8) Vêtements, nommément hauts, pantalons, chaussettes, sous-vêtements, hauts à manches longues et à manches courtes pour bébés et nourrissons, vêtements pour le bas du corps pour bébés et nourrissons, shorts, pantalons, manteaux, jupes, robes, chandails, tee-shirts, robes de chambre, maillots de bain, caleçons de bain, bavoirs en tissu, costumes de mascarade, robes de chambre et pyjamas, articles chaussants, nommément articles chaussants pour nourrissons et articles chaussants pour enfants, couvre-chefs, nommément chapeaux, chapeaux et bandeaux pour nourrissons et enfants, dormeuses pour bébés et enfants, combinés pour bébés et enfants, robes de chambre pour bébés et enfants, serviettes à capuchon pour bébés et enfants, robes de chambre, pyjamas et bavoirs en tissu pour bébés.

Classe 28

(9) Jouets, jeux et articles de jeu, nommément chevaux à bascule, animaux jouets, jeux de plateau, jouets à empiler, jouets de construction pour enfants, jouets pour dessiner, casse-tête, figurines jouets, jouets souples, armes jouets, véhicules jouets, jouets en peluche émettant des effets lumineux et sonores activables, jouets pour le développement du nourrisson, jouets multiactivités pour bébés et jouets en peluche avec couverture réconfortante, jouets pour bébés et enfants, nommément jouets pour nourrissons, jouets en peluche, jouets souples, jouets en peluche, jouets de bébé avec anneaux de dentition, ours en peluche, jouets éducatifs, poupées, vêtements et accessoires pour poupées, ours en peluche, jouets souples, jouets en peluche, mobiles pour lits d'enfant, mobiles jouets, hochets, jouets de bain, tapis de jeu dotés de jouets pour nourrissons, jouets musicaux, jouets conçus pour être fixés aux landaus, aux poussettes et aux lits d'enfant, pièces et accessoires pour tous les produits susmentionnés.

Revendications

Date de priorité de production: 28 septembre 2018, Pays ou Bureau: ROYAUME-UNI, demande no: UK00003341807 en liaison avec le même genre de produits (1), (2), (3), (4), (5), (6), (7), (8)

Numéro de la demande 1,924,504**Date de production** 2018-10-10**Langue de la demande** Anglais

DÉTAILS DU REQUÉRANT ET DE L'AGENT

Requérant

Mammoet Holding B.V.
Van Deventerlaan 30 - 40
3528 AE Utrecht
NETHERLANDS

Agent

GOWLING WLG (CANADA) LLP
550 BARRARD STREET, SUITE 2300,
VANCOUVER, BRITISH COLUMBIA, V6C2B5

DÉTAILS DE LA MARQUE DE COMMERCE

ENVIRO-MAT

Type de la marque de commerce

Caractères standard

Produits**Classe 01**

(1) Liants pour le béton; liants pour la fabrication de revêtement et de pavage résistant aux charges; produits chimiques pour la stabilisation du sol; stabilisateurs de sols pour la construction de routes; produits chimiques pour le traitement de films photographiques; résines artificielles à l'état brut, matières plastiques à l'état brut; engrais; produits chimiques pour le durcissement et la soudure des métaux; produits chimiques pour la conservation des aliments; agents de tannage; adhésifs pour l'industrie de la construction; adhésifs de résine synthétique à usage industriel.

Classe 19

(2) Matériaux de construction, autres qu'en métal, nommément plaques et revêtements pour renforcer le sol de sites et de chantiers de construction; minéraux non métalliques pour la construction; tuyaux rigides autres qu'en métal pour la construction; asphalte, brai et bitume; mélanges de ciment, ciment de remplissage, revêtements de ciment ignifuges, matériau de jointement, ciment magnésien; ciment de haut-fourneau, ciment antiacide, petites dalles de pavage en ciment, mélanges de ciment antiacide; béton.

Services**Classe 37**

Construction, réparation et entretien pour l'industrie sur terre et en mer; installation de modules préfabriqués et d'éléments de construction, nommément d'échafaudages de construction, de plateformes de travail et de construction pour la construction de structures, d'usines et d'installations pour l'industrie pétrochimique, d'installations et de plateformes de forage pétrolier en mer, l'industrie énergétique et les industries civiles; services de dragage; services de nettoyage industriel; services de construction, nommément exploitation de grues et de poulies pour la construction de structures, d'usines et de bâtiments; réparation et entretien de routes; renforcement de routes et de substrats pour chargements lourds pour travaux de construction; asphaltage; construction de segments de route; construction de routes; travaux de construction, réparation et entretien de routes; réparation, entretien et renforcement des routes pour faciliter le transport de chargements lourds; services de levage contractuels relatifs aux grues et aux poulies.

Revendications

Date de priorité de production: 10 avril 2018, Pays ou Bureau: PAYS-BAS, demande no: 1373348
en liaison avec le même genre de produits et en liaison avec le même genre de services

Numéro de la demande 1,924,801

Date de production 2018-10-12

Langue de la demande Anglais

DÉTAILS DU REQUÉRANT ET DE L'AGENT

Requérant

Tao Gong
208A, F2, A1, Shenzhenbei Railway Station
West Plaza, Zhiyuan Middle Road, Longhua
District,
Shenzhen, Guangdong
CHINA

Agent

ANITA MAR
dba Trademark Angel , Suite 521, 6-2557
Dougall Avenue, Windsor, ONTARIO, N8X1T5

DÉTAILS DE LA MARQUE DE COMMERCE

TAOSON

Type de la marque de commerce

Mot

Produits

Classe 24

Banderoles en tissu ou en plastique; couvre-lits; linge de lit; couvre-lits; draps; sous-verres en textile; embrasses en matières textiles; rideaux en plastique; rideaux en tissu; housses de coussin; couettes en duvet; voilage; taies d'oreiller; couettes; rideaux de douche; sacs de couchage; nappes; drapeaux en textile; napperons en textile; textiles pour mobilier; serviettes en textile.

Numéro de la demande 1,925,212

Date de production 2018-10-15

Langue de la demande Français

DÉTAILS DU REQUÉRANT ET DE L'AGENT

Requérant

Nicolas Tulk-Laframboise
7-7 Av Sainte-Geneviève
Québec
QUÉBEC
G1R4A7

Agent

FASKEN MARTINEAU DUMOULIN S.E.N.C.R.
L., SRL
140, GRANDE ALLEE EST, BUREAU 800,
QUEBEC, QUÉBEC, G1R5M8

DÉTAILS DE LA MARQUE DE COMMERCE

CARESS

Type de la marque de commerce

Mot

Produits

Classe 09

(1) Enregistrements audio de musique, nommément disques compacts, disques audio, disques, CD-ROM et fichiers MP3 téléchargeables, contenant tous de la musique, ainsi que musique numérique téléchargeable d'Internet; enregistrements audiovisuels, nommément disques compacts, disques audio, disques, CD-ROM, disques vidéo, DVD et fichiers MP3 téléchargeables, contenant tous de la musique; enregistrements vidéo téléchargeables comportant de la musique; enregistrements musicaux téléchargeables; enregistrements vidéo de musique, fichiers d'extraits vidéo téléchargeables contenant des prestations de musique et fichiers de photos contenant des prestations de musique offerts par un site Web.

Classe 16

(2) Imprimés, nommément affiches, calendriers, magazines dans le domaine de la musique, bulletins d'information dans le domaine de la musique, tatouages temporaires, autocollants, décalcomanies, autocollants pour pare-chocs, cartes postales, cartes postales illustrées, cartes de souhaits, cartes de souhaits musicales, chemises de classement pour lettres, chemises de classement; stylos, crayons, couvre-livres; épreuves photographiques; photos; lithographies; livres d'images; prospectus d'information imprimés et livrets pour étuis à DVD et étuis à CD dans le domaine de la musique.

Classe 25

(3) Vêtements décontractés; vêtements, nommément tee-shirts, chemises, vestes, chandails, polos, hauts d'entraînement, shorts d'entraînement, pantalons, pantalons molletonnés, ensembles de jogging, gilets, chaussettes; accessoires pour vêtements, nommément ceintures, foulards, chapeaux, bonnets, tuques, casquettes, bandeaux, gants, mitaines.

Services

Classe 35

(1) Services de vente au détail et en ligne de vêtements et de parfums; services de vente au détail et en ligne d'accessoires pour vêtements, nommément ceintures, foulards, chapeaux, bonnets,

tuques, casquettes, bandeaux, gants, mitaines; services de vente au détail et en ligne de disques compacts comprenant de la musique et de la musique téléchargeable.

Classe 41

(2) Services de divertissement, nommément prestations dramatiques, humoristiques et musicales devant public par un artiste professionnel et une personne qui chante; services de divertissement, nommément apparitions publiques d'une célébrité; services de divertissement, nommément planification, organisation et tenue de concerts, de représentations, de prestations théâtrales ainsi que planification, organisation et offre d'apparitions publiques d'une célébrité; fourniture d'information dans les domaines du divertissement musical, de la musique et des artistes célèbres via un site Web; services de composition de chansons pour des tiers à des fins non publicitaires; services de composition musicale pour des tiers; fourniture d'information de divertissement sur un artiste exécutant, ses tournées, ses représentations et ses apparitions publiques, des nouvelles sur cet artiste, sa biographie, des enregistrements audio et audiovisuels non téléchargeables contenant de la musique et du divertissement musical ainsi que des photos via un site Web; fourniture d'information de divertissement sur des concerts et des événements culturels et artistiques via un site Web; services de divertissement, à savoir représentations devant public de musique, de chant et de contenu oral sur de la musique; services de divertissement, nommément offre de musique préenregistrée non téléchargeable, d'information dans le domaine du divertissement musical, de commentaires et d'articles dans le domaine du divertissement musical, tous offerts en ligne par un réseau informatique mondial; services de vente de billets de spectacles; services de vente au détail et en ligne de billets de spectacles et de billets d'événements thématiques et musicaux.

Numéro de la demande 1,925,248

Date de production 2018-10-15

Langue de la demande Anglais

DÉTAILS DU REQUÉRANT ET DE L'AGENT

Requérant

COWAY Co., Ltd.
136-23, Yugumagoksa-ro, Yugu-eup
Gongju, Choongcheongnam-do, 32508
REPUBLIC OF KOREA

Agent

MOFFAT & CO.
P.O. Box 2088, Station D, Ottawa, ONTARIO,
K1P5W3

DÉTAILS DE LA MARQUE DE COMMERCE

FILTERISM

Type de la marque de commerce

Mot

Produits

Classe 11

Purificateurs d'eau non électriques à usage domestique; filtres pour purificateurs d'eau non électriques à usage domestique; purificateurs d'eau électriques à usage domestique; filtres électriques pour la purification de l'eau à usage domestique; purificateurs d'eau électriques à usage industriel; filtres de purificateurs d'eau électriques à usage industriel; purificateurs d'eau portatifs; filtres pour l'eau potable; assainisseurs d'air, nommément purificateurs d'air à usage domestique; filtres pour assainisseurs d'air; purificateurs d'air; filtres à air pour purificateurs d'air; déshumidificateurs à usage domestique; humidificateurs électriques; adoucisseurs d'eau électriques à usage domestique; filtres pour adoucisseurs d'eau; bidets; filtres à bidets; stérilisateurs d'air et d'eau électriques à usage domestique; appareils électriques pour le traitement des vêtements, nommément appareils de stérilisation, de désodorisation et de séchage de vêtements à usage domestique; filtres pour appareils électriques pour le traitement des vêtements, nommément pour appareils de stérilisation, de désodorisation et de séchage de vêtements à usage domestique; sècheuses; appareils électriques pour désinfecter la vaisselle à usage domestique; appareils électriques de bain pour le bas du corps à usage domestique; stérilisateurs d'air; stérilisateurs d'eau; ustensiles de cuisine électriques, nommément poêles à frire électriques, batteurs d'aliments électriques, machines à pain électriques, cuisinières électriques, multicuiseurs électriques, friteuses électriques.

Revendications

Date de priorité de production: 30 août 2018, Pays ou Bureau: RÉPUBLIQUE DE CORÉE, demande no: 40-2018-0121192 en liaison avec le même genre de produits

Numéro de la demande 1,925,388

Date de production 2018-10-16

Langue de la demande Anglais

DÉTAILS DU REQUÉRANT ET DE L'AGENT

Requérant

BlueRush Inc.
112-75 Sherbourne St
Toronto
ONTARIO
M5A2P9

Agent

DLA PIPER (CANADA) LLP
1 FIRST CANADIAN PLACE, SUITE 6000, P.
O. BOX 367, 100 KING STREET WEST,
TORONTO, ONTARIO, M5X1E2

DÉTAILS DE LA MARQUE DE COMMERCE

INDIVIDEO

Type de la marque de commerce

Mot

Produits

Classe 09

Logiciels pour la création de vidéos personnalisées interactives.

Services

Classe 38

(1) Offre d'accès à un portail de partage de contenu vidéo sur des sites Web, nommément des vidéos d'aide à la vente, du matériel de marketing, des factures et des relevés, nommément des factures mensuelles de cartes de crédit et des états financiers trimestriels pour les investisseurs, ainsi que par des sites Web interactifs personnalisés pour des tiers.

Classe 41

(2) Production vidéo pour des vidéos personnalisées interactives; production vidéo personnalisée; production vidéo de vidéos personnalisées à l'aide de données en temps réel ou préexistantes; présentation de contenu vidéo sur des sites Web, nommément des vidéos d'aide à la vente, du matériel de marketing, des factures et des relevés, nommément des factures mensuelles de cartes de crédit et des états financiers trimestriels pour les investisseurs, ainsi que par des sites Web interactifs personnalisés pour des tiers.

Classe 42

(3) Hébergement d'un portail de partage de vidéos sur les médias sociaux pour l'évaluation de produits, les vidéos d'aide à la vente, le matériel de marketing, les factures et les relevés, nommément les factures mensuelles de cartes de crédit et les états financiers trimestriels pour les investisseurs; analytique vidéo avancée concernant des données de visionnement de vidéos et préparation de rapports concernant des données de visionnement de vidéos (analyse de systèmes informatiques), nommément le pourcentage de vidéos visionnées, les réponses à des questions interactives, les clics concernant les appels à l'action, le type de fureteur concernant le rendement du capital investi (RCI), le type d'appareil; analytique vidéo avancée concernant des données de visionnement de vidéos et préparation de rapports concernant des données de visionnement de vidéos (analyse de systèmes informatiques), nommément le pourcentage de vidéos visionnées,

les réponses à des questions interactives, les clics concernant les appels à l'action, le type de fureteur concernant le rendement du capital investi (RCI), le type d'appareil.

(4) Développement de sites Web personnalisés.

Numéro de la demande 1,925,695

Date de production 2018-10-17

Langue de la demande Anglais

DÉTAILS DU REQUÉRANT ET DE L'AGENT

Requérant

DAIKIN INDUSTRIES, LTD.
Umeda Center Bldg., 4-12, Nakazaki-nishi 2-
chome, Kita-ku, Osaka-shi
Osaka
JAPAN

Agent

NELLIGAN O'BRIEN PAYNE LLP
300-50 O'CONNOR STREET, OTTAWA,
ONTARIO, K1P6L2

DÉTAILS DE LA MARQUE DE COMMERCE

NEOFLON

Type de la marque de commerce

Mot

Produits

Classe 01

(1) Résines de fluor.

(2) Additifs chimiques pour peintures, catalyseurs pour la fabrication de produits chimiques industriels, catalyseurs pour la fabrication de plastiques, catalyseurs pour la fabrication de produits synthétiques, de caoutchoucs et de polymères, oxydants chimiques pour la fabrication de produits chimiques industriels, oxydants chimiques pour la fabrication de plastiques, oxydants chimiques pour la fabrication de produits synthétiques, de caoutchoucs et de polymères, résines synthétiques à l'état brut pour membranes électrolytiques, résines synthétiques à l'état brut pour membranes échangeuses d'ions; additifs chimiques pour lubrifiants; additifs chimiques pour huile à moteur, additifs chimiques pour huiles à moteur, additifs chimiques pour fluides de forage de puits de pétrole; additifs chimiques pour l'amélioration et la modification des propriétés de résines pour une meilleure performance; additifs chimiques pour le traitement de résines pour la performance dans des utilisations industrielles précises; additifs chimiques pour la fabrication de produits de résine époxyde, vinylester, polyester, fluorée ou synthétique; fluor; composés chimiques perfluorés préparés de façon synthétique pour la fabrication d'équipement industriel, d'outils de cuisson, d'ustensiles de cuisine, de fils électriques, de tuyaux pour produits chimiques, de tuyaux pour carburant; résines synthétiques à l'état brut; matières plastiques à l'état brut; additifs chimiques pour le traitement de peintures (produits chimiques industriels); composés de démoulage; matières plastiques à l'état brut en poudre, liquides ou en gel; revêtements chimiques pour fils électriques, tuyaux pour produits chimiques et tuyaux pour carburant; revêtements chimiques utilisés pour augmenter l'efficacité de processus industriels en permettant aux pièces de machine de bouger facilement en améliorant l'aptitude au décollage et les propriétés antiadhésives ainsi que pour entretenir les surfaces de glissement des pièces en question; revêtements chimiques pour la protection contre la chaleur; revêtements chimiques pour la protection contre les intempéries; revêtements pour la protection contre le feu.

Classe 02

(3) Peintures résistant aux produits chimiques, peintures ignifuges, revêtements antiadhésifs, à savoir peintures, peintures pour équipement industriel, revêtements antiadhésifs liquides et en

poudre pour équipement industriel, peinture pour la fabrication d'outils de cuisson et d'ustensiles de cuisine, revêtements antiadhésifs liquides et en poudre pour la fabrication d'outils de cuisson et d'ustensiles de cuisine, peinture pour la fabrication de fils électriques, de tuyaux pour produits chimiques et de tuyaux pour carburant, peintures pour augmenter l'efficacité de processus industriels en permettant aux pièces de machine de bouger facilement en améliorant l'aptitude au décollage et les propriétés antiadhésives ainsi que pour pour entretenir les surfaces de glissement des pièces en question; peintures pour la protection contre le feu, la protection contre la chaleur et la protection contre les intempéries; peintures de résine synthétique; peintures de résine de fluor; revêtements en résine de fluor, en l'occurrence peintures; résines naturelles à l'état brut pour membranes électrolytiques; résines naturelles à l'état brut pour membranes échangeuses d'ions.

Classe 17

(4) Résines naturelles mi-ouvrées, résines synthétiques mi-ouvrées, résines naturelles mi-ouvrées pour membranes électrolytiques, résines synthétiques mi-ouvrées pour membranes électrolytiques, résines naturelles mi-ouvrées pour membranes échangeuses d'ions, résines synthétiques mi-ouvrées pour membranes échangeuses d'ions; caoutchouc synthétique; caoutchouc, brut ou mi-ouvré; caoutchouc fluoré; plastique en feuilles, en blocs et en tiges pour la fabrication; plastique sous forme de pellicules pour la fabrication, plastique en granules pour la fabrication; matières plastiques sous forme primaire. .

Revendications

Date de priorité de production: 02 août 2018, Pays ou Bureau: JAPON, demande no: 2018-098757 en liaison avec le même genre de produits (1), (2), (4)

Numéro de la demande 1,925,843

Date de production 2018-10-18

Langue de la demande Anglais

DÉTAILS DU REQUÉRANT ET DE L'AGENT

Requérant

OpenStack Foundation, a non-stock, non-profit corporation
P.O. Box 1903
Austin, TX 78767-1903
UNITED STATES OF AMERICA

Agent

MARKS & CLERK
33 Yonge Street, , Suite 300, Toronto,
ONTARIO, M5E1G4

DÉTAILS DE LA MARQUE DE COMMERCE

Type de la marque de commerce

Dessin

Représentation visuelle



Revendication de couleur

La couleur est revendiquée comme caractéristique de la marque de commerce. Le requérant revendique le rouge et le blanc. Le cercle est rouge et les flèches courbes sont blanches.

Services

Classe 35

(1) Organisation de réunions d'affaires dans le domaine de l'infrastructure infonuagique; tenue de réunions d'affaires dans le domaine de l'infrastructure infonuagique; organisation et tenue de réunions d'affaires dans le domaine de l'infrastructure infonuagique.

Classe 41

(2) Organisation de conférences éducatives dans le domaine de l'infrastructure infonuagique; tenue de conférences éducatives dans le domaine de l'infrastructure infonuagique; services éducatifs, notamment tenue de conférences dans le domaine de l'infrastructure infonuagique et distribution de matériel éducatif connexe; publication d'un blogue proposant des nouvelles, des commentaires et de l'information dans le domaine de l'infrastructure infonuagique ainsi qu'édition de publications électroniques non téléchargeables, à savoir de guides dans le domaine de

l'infrastructure infonuagique; services éducatifs, notamment tenue de conférences éducatives dans le domaine de l'infrastructure infonuagique et distribution de matériel éducatif connexe.

Numéro de la demande 1,926,488

Date de production 2018-10-22

Langue de la demande Anglais

DÉTAILS DU REQUÉRANT ET DE L'AGENT

Requérant

ECR International, Inc.
2201 Dwyer Avenue
Utica, NY 13504
UNITED STATES OF AMERICA

Agent

LOOPSTRA NIXON LLP
WOODBINE PLACE, 135 QUEENS PLATE
DRIVE, SUITE 600, TORONTO, ONTARIO,
M9W6V7

DÉTAILS DE LA MARQUE DE COMMERCE

Type de la marque de commerce

Dessin

Représentation visuelle



Revendication de couleur

La couleur est revendiquée comme caractéristique de la marque de commerce. La couleur est revendiquée comme caractéristique de la marque de commerce. Le mot OLSEN est bleu foncé avec des bandes horizontales bleu clair qui traversent chaque lettre, le tout sur un arrière-plan blanc.

Produits

Classe 11

Appareils de chauffage, de ventilation et de refroidissement, nommément climatiseurs, chaudières pour installations de chauffage, radiateurs de chauffage central, chaudières électriques, radiateurs électriques, radiateurs électriques portatifs, chaudières pour appareils de chauffage, chaudières à gaz, brûleurs à gaz, chaudières de chauffage, radiateurs, radiateurs pour le chauffage des bâtiments, pompes à chaleur, chauffe-eau, épurateurs d'air, purificateurs d'air, humidificateurs et refroidisseurs d'air par évaporation.

Revendications

Date de priorité de production: 04 mai 2018, Pays ou Bureau: ÉTATS-UNIS D'AMÉRIQUE, demande no: 87/907,493 en liaison avec le même genre de produits

Numéro de la demande 1,926,507

Date de production 2018-10-22

Langue de la demande Anglais

DÉTAILS DU REQUÉRANT ET DE L'AGENT

Requérant

Princeton Holdings Limited
705 Fountain Street North
P.O. Box 1510
Cambridge
ONTARIO
N1R5T2

Agent

DAVID J. SCHNURR
(MILLER THOMSON LLP), ACCELERATOR
BUILDING, 295 HAGEY BLVD., SUITE 300,
WATERLOO, ONTARIO, N2L6R5

DÉTAILS DE LA MARQUE DE COMMERCE

COWAN FINANCIAL SOLUTIONS

Type de la marque de commerce

Mot

Services

Classe 35

(1) Administration de régimes de soins de santé prépayés.

Classe 36

(2) Services d'assurance; services de gestion de patrimoine; services de planification financière; services financiers, notamment conseils en placement ainsi que services de planification des ventes et de la retraite; services de consultation en ressources humaines; services d'administration en matière d'assurance, notamment administration pour des tiers de prestations d'assurance vie et d'assurance maladie pour les employés; services d'avantages sociaux collectifs, notamment consultation relativement à des régimes de prestations d'assurance vie et d'assurance maladie individuels et collectifs pour les employés ainsi que ventes connexes; consultation en placement collectif ainsi que ventes connexes; consultation en matière d'assurances collectives et de retraite (pension) ainsi que ventes connexes.

Numéro de la demande 1,926,705

Date de production 2018-10-23

Langue de la demande Anglais

DÉTAILS DU REQUÉRANT ET DE L'AGENT

Requérant

Olli Ella Inc.
923 W. Olive Avenue
Burbank, CA 91506
UNITED STATES OF AMERICA

Agent

CASSAN MACLEAN IP AGENCY INC.
190 O'CONNOR STREET, SUITE 710,
OTTAWA, ONTARIO, K2P2R3

DÉTAILS DE LA MARQUE DE COMMERCE

Type de la marque de commerce

Dessin

Représentation visuelle

The image shows a handwritten logo for 'Olli Ella'. The word 'Olli' is written in a large, bold, cursive script, and 'Ella' is written in a smaller, more delicate cursive script to its right. The entire logo is rendered in black ink on a white background.

Produits

Classe 12

(1) Poussettes, poussettes pliables, housses pour poussettes, capotes pour poussettes, tabliers pour poussettes, paniers pour poussettes, harnais pour poussettes, poussettes pour utilisation avec des porte-bébés, poussettes, poussettes pour bébés, tabliers pour poussettes, housses pour poussettes, auvents pour poussettes, sièges d'auto pour enfants, ainsi que pièces et accessoires pour les produits susmentionnés.

(2) Landaus.

(3) Coussins de support pour sièges d'auto pour bébés.

Classe 16

(4) Imprimés, nommément photos; crayons à dessiner; papier à colorier; reproductions d'oeuvres d'art imprimées; reproductions artistiques; reproductions d'oeuvres d'art graphiques; autocollants; publications imprimées, nommément livres pour enfants, livres d'activités pour enfants et livres à colorier; articles de papeterie, nommément papier à lettres et enveloppes.

(5) Crayons; stylos; reproductions artistiques; livres; livres pour bébés; livres à colorier.

Classe 18

(6) Sacs en cuir.

(7) Fourre-tout; sacs de transport tout usage; sacs à dos; sacs de voyage; bagages.

Classe 20

(8) Mobilier de chambre; berceaux; berceaux pour enfants; berceaux pour nourrissons; berceaux pour bébés; tables; lits d'enfant; lits d'enfant sécuritaires; lits d'enfant portatifs; lits de bébé; lits

pour nourrissons; lits pour enfants; lits d'enfant; literie pour lits d'enfant, autre que le linge de lit; tapis pour parcs d'enfant; oreillers; coussins; bandes protectrices pour lits d'enfant; bandes protectrices pour lits d'enfant; matelas de camping; fauteuils; fauteuils poires, à savoir ottomanes et chaises; ottomanes.

(9) Mobilier de chambre de bébé; tablettes, à savoir mobilier de chambre de bébé; tabourets; matelas à langer; corbeilles autres qu'en métal, nommément corbeilles à pain; paniers de rangement, à savoir mobilier; moïses; décorations murales en bois et en plastique (autres que les parties de bâtiment), nommément plaques murales décoratives en bois, plaques murales décoratives en plastique; fauteuils inclinables; fauteuils inclinables, à savoir mobilier.

Classe 24

(10) Couvertures de lit d'enfant.

(11) Draps de coton pour couvrir les lits pour bébés et les paniers à langer.

(12) Linge de maison, nommément linge de lit, draps, draps de lit d'enfant et taies d'oreiller; linge de table; couettes; housses pour couettes; courtepointes; courtepointes de lit; édredons; couvertures de voyage (pour les jambes); serviettes de bain; serviettes pour enfants; torchons; couvertures; couvertures pour enfants; couvertures matelassées; couvertures de voyage; couvertures pour les jambes; serviettes couvertures.

(13) Sacs de couchage.

Classe 25

(14) Vêtements pour femmes, enfants et nourrissons, nommément robes, jupes, robes du soir, chemises, tee-shirts, chemises, blouses, maillots, shorts, shorts de planche, pantalons, jeans, vestes, chandails à capuchon, chandails, imperméables, chaussettes, sous-vêtements, vêtements de nuit, lingerie, vêtements de bain, costumes de bain, bikinis et chemises antifriction; vêtements pour bébés et bavoirs en tissu, bavoirs en plastique; sorties de bain et vêtements enveloppants; articles chaussants, nommément chaussures, bottes, tongs, sandales et chaussettes; couvre-chefs, nommément chapeaux, visières, petits bonnets et casquettes; accessoires vestimentaires, à savoir foulards, ceintures, cravates et gants.

Classe 27

(15) Revêtements muraux autres qu'en tissu.

(16) Carpettes; tapis; paillasons; décorations murales autres qu'en tissu. .

Classe 28

(17) Jouets, nommément jouets pour nourrissons, jouets de bain, jouets et poupées en peluche; jeux et articles de jeu, nommément jeux de cartes, jeux de dés, casse-tête; landaus jouets; chariots jouets; maisons de poupée; cartes à jouer.

Services

Classe 35

(1) Services de magasin de vente au détail en ligne de ce qui suit : poussettes, reproductions d'oeuvres d'art imprimées, reproductions artistiques, reproductions d'oeuvres d'art graphiques, fourre-tout, sacs, sacs de voyage, mobilier de chambre de bébé, tablettes, à savoir mobilier de chambre de bébé, paniers, paniers en osier, paniers de rangement, à savoir mobilier, carpettes, tapis, jouets, jeux, imprimés, crayons à dessiner, papier à colorier, autocollants, publications imprimées, articles de papeterie.

(2) Services de magasin de vente au détail en ligne de ce qui suit : poussettes pour bébés, reproductions artistiques, mobilier de chambre, berceaux, berceaux pour enfants, berceaux pour

nourrissons, berceaux pour bébés, moïses, paniers pour bébés, tables, couvertures de voyage. Services de magasin de vente au détail de ce qui suit : poussettes, poussettes pour bébés, reproductions d'oeuvres d'art imprimées, reproductions artistiques, reproductions d'oeuvres d'art graphiques, reproductions artistiques, fourre-tout, sacs, sacs de voyage, mobilier de chambre de bébé, tablettes, à savoir mobilier de chambre de bébé, mobilier de chambre, berceaux, berceaux pour enfants, berceaux pour nourrissons, berceaux pour bébés, paniers, paniers en osier, moïses, paniers de rangement, à savoir mobilier, paniers pour bébés, tables, carpettes, couvertures de voyage, tapis, jouets, jeux. Services de magasin de vente au détail en ligne de ce qui suit : landaus, poussettes, housses pour poussettes, capotes pour poussettes, tabliers pour poussettes, paniers pour poussettes, harnais pour poussettes, poussettes pour utilisation avec des porte-bébés, tabliers pour poussettes, enveloppes pour poussettes, baldaquins pour poussettes, marchettes pour bébés, sièges d'auto pour enfants, crayons, livres, livres pour bébés, livres à colorier, sacs en cuir, lits d'enfant, lits d'enfant sécuritaires, lits d'enfant portatifs, lits de bébé, lits pour nourrissons, lits pour enfants, lits d'enfant, literie pour lits d'enfant autre que le linge de lit, oreillers, draps de coton pour couvrir les lits pour bébés et les paniers à langer, bandes protectrices pour lits d'enfant, sacs de couchage, fauteuils, fauteuils inclinables, fauteuils inclinables, à savoir mobilier, fauteuils poires, à savoir ottomanes et chaises, ottomanes, oreillers de support pour sièges d'auto pour bébés, serviettes, serviettes pour enfants, couvertures, couvertures pour enfants, couvertures matelassées pour utilisation comme literie, couvertures de lit d'enfant, couvertures de voyage, couvertures pour les jambes, serviettes couvertures, draps, draps de lit d'enfant, taies d'oreiller, couettes, housses pour couettes, courtelointes, courtelointes de lit, édredons pour utilisation comme courtelointes. Services de magasin de vente au détail de ce qui suit : landaus, poussettes, housses pour poussettes, capotes pour poussettes, tabliers pour poussettes, paniers pour poussettes, harnais pour poussettes, poussettes pour utilisation avec des porte-bébés, tabliers pour poussettes, enveloppes pour poussettes, baldaquins pour poussettes, marchettes pour bébés, sièges d'auto pour enfants, imprimés, crayons, crayons à dessiner, papier à colorier, autocollants, publications imprimées, articles de papeterie, livres, livres pour bébés, livres à colorier, sacs en cuir, lits d'enfant, lits d'enfant sécuritaires, lits d'enfant portatifs, lits de bébé, lits pour nourrissons, lits pour enfants, lits d'enfant, literie pour lits d'enfant autre que le linge de lit, oreillers, draps de coton pour couvrir les lits pour bébés et les paniers à langer, bandes protectrices pour lits d'enfant, sacs de couchage, fauteuils, fauteuils inclinables, fauteuils inclinables, à savoir mobilier, fauteuils poires, à savoir ottomanes et chaises, ottomanes, oreillers de support pour sièges d'auto pour bébés, serviettes, serviettes pour enfants, couvertures, couvertures pour enfants, couvertures matelassées pour utilisation comme literie, couvertures de lit d'enfant, couvertures de voyage, couvertures pour les jambes, serviettes couvertures, draps, draps de lit d'enfant, taies d'oreiller, couettes, housses pour couettes, courtelointes, courtelointes de lit, édredons pour utilisation comme couettes.

Revendications

Date de priorité de production: 09 août 2018, Pays ou Bureau: ÉTATS-UNIS D'AMÉRIQUE, demande no: 88072005 en liaison avec le même genre de produits (3), (4), (5), (6), (7), (8), (9), (11), (13), (14), (15), (16), (17) et en liaison avec le même genre de services

Numéro de la demande 1,926,845**Date de production** 2018-10-24**Langue de la demande** Anglais

DÉTAILS DU REQUÉRANT ET DE L'AGENT

Requérant

Lenord, Bauer & Co. GmbH
Dohlenstr. 32
46145 Oberhausen
GERMANY

Agent

OSLER, HOSKIN & HARCOURT LLP
SUITE 1900, 340 ALBERT STREET,
OTTAWA, ONTARIO, K1R7Y6

DÉTAILS DE LA MARQUE DE COMMERCE

SeGMO

Type de la marque de commerce

Mot

Produits**Classe 07**

(1) Pièces de machine et dispositifs de commande, à savoir pièces de machine pour véhicules sur rail, nommément commandes et régulateurs pour commandes hydrauliques et pneumatiques pour véhicules sur rail; machines-outils pour enregistrement électronique de la position relative et de la position absolue de véhicules sur rail; actionneurs, à savoir substituts de volants de manoeuvre, notamment pour emballeuses, machines à travailler le bois, machines pour faire des boissons et machines de remplissage; servomoteurs; dispositifs de commande pour servomoteurs; commandes de servomoteurs électroniques; actionneurs pour stations de mesure de chemins de fer et bancs d'essai; servomécanismes, nommément servovalves, servomoteurs, servocommandes pour moteurs; entraînements de moteur pour machines, nommément machines pour la production alimentaire et la production de marchandises industrielles.

Classe 09

(2) Appareils et instruments de pesée, nommément balances à usage industriel; appareils et instruments de mesure, nommément capteurs de mesure de la pression, capteurs de mesure de distances; appareils et instruments pour la distribution et la transformation du courant électrique, nommément capteurs électriques pour la circulation de l'électricité; appareils et instruments pour la conduction du courant électrique, nommément fibres conductrices, en l'occurrence fibres pour la conduction de charges électriques; appareils et instruments pour l'accumulation du courant électrique, nommément accumulateurs électriques; appareils et instruments pour la commande du courant électrique, nommément régulateurs électriques pour le contrôle par palier magnétique; appareils et instruments de régulation ou de commande du courant électrique, nommément redresseurs de courant; éléments de saisie, d'évaluation et de régulation de données pour véhicules ferroviaires, notamment pour mesurer la température, la vitesse et les vibrations; capteurs de température, de pression, optiques, de vibrations et capteurs d'écran tactile ainsi que systèmes de commande électroniques pour le fonctionnement de machines pour la production alimentaire et pour la production de marchandises industrielles; systèmes d'entraînement électriques, nommément actionneurs électriques pour machinerie industrielle; capteurs pour systèmes d'antipatinage à l'accélération, pour dispositifs de sécurité automatiques pour trains ainsi que pour dispositifs antipatinage (freins); détecteurs de mouvements ainsi que commandes

mécaniques et électroniques pour machines industrielles; régulateurs électroniques de vitesse pour la manoeuvre et le démarrage de trains lourds; commandes pour la récupération d'énergie pendant le freinage; commandes pour réduire les vibrations de torsion dans des transmissions; appareils de mesure de la vitesse pour véhicules, nommément compteurs de vitesse, appareils de mesure de chemin de roulement; commandes pour la surveillance du mouvement et de la position de portes de véhicules et de quais ainsi que pour la reconnaissance d'obstacles; capteurs de vitesse de rotation pour roues dentées; capteurs de vitesse de rotation pour roues dentées conductrices; codeurs haute définition pour la capacité d'adhérence de locomotives; codeurs rotatifs multivoies pour l'industrie du matériel roulant; codeurs rotatifs absolus; actionneurs électriques rotatifs; capteurs de température, de pression, optiques, de vibrations et capteurs d'écran tactile ainsi que régulateurs électroniques pour installations d'énergie éolienne; capteurs, nommément codeurs rotatifs et capteurs de position linéaire pour la détection de la position et de la vitesse, pour détecter la proximité, la pression, la température, le niveau, le débit, le courant et la tension; appareils électroniques d'interpolation pour l'évaluation d'entrées sinusoïdales; appareils d'enregistrement, de transmission ou de reproduction de sons ou d'images, nommément caméras vidéo; supports de données magnétiques, nommément cartes d'identité magnétiques; matériel informatique et ordinateurs; microcontrôleurs; contrôleurs de bus, nommément régulateurs de vitesse pour véhicules automobiles; instruments et dispositifs de mesure, de détection et de surveillance, nommément capteurs pour mesurer la longueur, capteurs de mesure de la résistance; capteurs de vitesse magnétiques; émetteurs et capteurs inductifs, nommément capteurs électriques, émetteurs de signaux électroniques pour la circulation de l'électricité; capteurs, nommément capteurs d'accélération, capteurs de distance, détecteurs de mouvement, capteurs de pression, sondes de température, notamment dans les domaines des technologies liées au transport ferroviaire, de la construction navale, des emballeuses, des machines à travailler le bois, des appareils pour faire des boissons, des machines de remplissage, dans la production alimentaire, la technologie satellite, des servomoteurs et des installations d'énergie éolienne.

Services

Classe 42

Services les domaines de la science et de la technologie, nommément recherche scientifique, consultation en technologies de l'information, recherche technologique dans le domaine des sources d'énergie renouvelable ainsi que recherche et développement connexes, nommément développement de technologie dans le domaine des sources d'énergie renouvelable; services d'analyse industrielle, nommément analyse de liquides industriels, analyse des produits de tiers pour s'assurer la conformité aux normes de l'industrie, services de recherche industrielle, nommément dans le domaine des sources d'énergie renouvelable; conception et développement de composants électroniques pour l'industrie des véhicules, notamment des véhicules ferroviaires, pour la construction navale, les emballeuses, les machines à travailler le bois, les machines pour faire des boissons, pour la production alimentaire, les machines de remplissage, les technologies liées aux satellites, les servomoteurs et les installations d'énergie éolienne ainsi que les machines mobiles; création et mise en service de logiciels d'application; développement de produits et de systèmes pour la surveillance des vibrations et l'évaluation de signaux, notamment dans les domaines des technologies liées au transport ferroviaire, de la construction navale et des centrales éoliennes; recherche technologique dans les domaines de l'automatisation informatisée de processus techniques concernant des composants électroniques, de méthodes industrielles et de procédés de gestion concernant des composants électroniques; consultation technologique dans le domaine du génie des contrôles automatiques; conception de capteurs de vitesse magnétiques pour axes à haute vitesse.

Numéro de la demande 1,927,147

Date de production 2018-10-25

Langue de la demande Anglais

DÉTAILS DU REQUÉRANT ET DE L'AGENT

Requérant

Canyon Group LLC

370 S. Main St.

Yuma, AZ 85364

UNITED STATES OF AMERICA

Agent

BERESKIN & PARR LLP/S.E.N.C.R.L., S.R.L.

SCOTIA PLAZA, 40 KING STREET WEST,

40th FLOOR, TORONTO, ONTARIO, M5H3Y2

DÉTAILS DE LA MARQUE DE COMMERCE

Type de la marque de commerce

Position

Représentation visuelle



Description de la marque de commerce

La marque de commerce est constituée du violet appliqué à la surface du contenant tridimensionnel pour les produits, comme l'illustre le dessin. Dans le dessin, les lignes tiretées représentent l'étiquette bidimensionnelle, le contenant tridimensionnel pour les produits ainsi que le bouchon, mais ne font pas partie de la marque de commerce. Elles servent uniquement à montrer l'emplacement de l'étiquette.

Revendication de couleur

La couleur est revendiquée comme caractéristique de la marque de commerce. Le violet est revendiqué comme caractéristique de la marque de commerce.

Produits

Classe 05

Herbicides.

Revendications

Date de priorité de production: 25 avril 2018, Pays ou Bureau: ÉTATS-UNIS D'AMÉRIQUE, demande no: 87893170 en liaison avec le même genre de produits

Numéro de la demande 1,927,502

Date de production 2018-10-26

Langue de la demande Anglais

DÉTAILS DU REQUÉRANT ET DE L'AGENT

Requérant

Anchor Hocking, LLC
200 South Civic Center Drive, Suite 700
Columbus, OH 43215
UNITED STATES OF AMERICA

Agent

GOWLING WLG (CANADA) LLP
1 MAIN STREET WEST, HAMILTON,
ONTARIO, L8P4Z5

DÉTAILS DE LA MARQUE DE COMMERCE

SECURELOCK

Type de la marque de commerce

Mot

Produits

Classe 21

Ustensiles de cuisson au four et contenants pour aliments; bols pour la préparation et l'entreposage ainsi que couvercles connexes; contenants portatifs pour la préparation et l'entreposage des aliments.

Revendications

Date de priorité de production: 04 septembre 2018, Pays ou Bureau: ÉTATS-UNIS D'AMÉRIQUE, demande no: 88103771 en liaison avec le même genre de produits

Numéro de la demande 1,927,727

Date de production 2018-10-29

Langue de la demande Anglais

DÉTAILS DU REQUÉRANT

Requérant

Konstantina Chilingirova
1510 Grant Avenue
San Francisco, CA 94133
UNITED STATES OF AMERICA

DÉTAILS DE LA MARQUE DE COMMERCE

ROSSO CORSA

Type de la marque de commerce

Mot

Traduction des caractères étrangers

Selon le requérant, la traduction anglaise de ROSSO CORSA est « Racing Red ».

Produits

Classe 03

Parfumerie, nommément parfums, eau de Cologne, eau de toilette, eau de toilette parfumée, lotions non médicamenteuses pour la peau, produits moussants pour le bain et la douche, nommément gels; cosmétiques, nommément crèmes, gels, laits, poudres et lotions pour le visage, le corps et les mains; produits de maquillage, nommément mascara, traceur pour les yeux, ombre à paupières, crayon à sourcils, rouges à lèvres, crayons à lèvres, brillant à lèvres; vernis à ongles; fard à joues et fond de teint en crème; déodorants pour le corps; produits solaires, nommément laits, gels et huiles bronzants et après-soleil non médicamenteux; huiles essentielles à usage personnel; gels, produits en vaporisateur et baumes non médicamenteux pour la coiffure et les soins capillaires; laques capillaires; traitements non médicamenteux, nommément shampoings, revitalisants, sérums, masques et mousse pour les cheveux.

Numéro de la demande 1,927,730

Date de production 2018-10-29

Langue de la demande Anglais

DÉTAILS DU REQUÉRANT ET DE L'AGENT

Requérant

Hardwoods Distribution Inc.
9440 202 St
#306
Langley
BRITISH COLUMBIA
V1M4A6

Agent

CHANTAL ST. DENIS
(O'BRIEN TM SERVICES INC), 262, chemin
Eardley, Gatineau, QUEBEC, J9J2Y7

DÉTAILS DE LA MARQUE DE COMMERCE

Type de la marque de commerce

Dessin

Représentation visuelle



Design one Source

Revendication de couleur

La couleur est revendiquée comme caractéristique de la marque de commerce. Le bleu et le noir sont revendiqués comme caractéristiques de la marque. La marque est constituée des mots noirs « Design » et « Source » entre lesquels est placé perpendiculairement le mot bleu « one ».

Services

Classe 42

Services d'architecture.

Numéro de la demande 1,928,119

Date de production 2018-10-31

Langue de la demande Anglais

DÉTAILS DU REQUÉRANT ET DE L'AGENT

Requérant

3A MANAGEMENT CORP.
903 Sombrero Way
Mississauga
ONTARIO
L5W1T1

Agent

RUPINDER HANS
(Hans Law Firm), 3400 American Drive,
Mississauga, ONTARIO, L4V1C1

DÉTAILS DE LA MARQUE DE COMMERCE

VEGAYUR

Type de la marque de commerce

Mot

Produits

Classe 21

(1) Plats à légumes.

Classe 29

(2) Succédanés de fromage; légumes mélangés; ragoût au cari précuit; pâtes pour soupes; succédané de fromage à base de soya; tempeh; tofu; pâte de tomates; tartinade à base de légumes.

Classe 30

(3) Sauce chili; pâtes de cari; sauce au jus de viande; sauce épicée; sauce pour pâtes alimentaires; sauce poivrade; préparations pour sauces; sauce soya; sauce soya; sauce tomate.

Classe 31

(4) Soya.

Numéro de la demande 1,928,303

Date de production 2018-11-01

Langue de la demande Anglais

DÉTAILS DU REQUÉRANT ET DE L'AGENT

Requérant

VIQ Solutions Inc.
5915 Airport Road
Suite 700
Mississauga
ONTARIO
L4V1T1

Agent

BCF S.E.N.C.R.L./BCF LLP
1100, boul. René-Lévesque Ouest, 25e Étage,
Montréal, QUEBEC, H3B5C9

DÉTAILS DE LA MARQUE DE COMMERCE

AUDIOWORX

Type de la marque de commerce

Mot

Produits

Classe 09

Logiciels de dictée vocale pour la saisie, l'importation, le stockage, la consultation et la transcription sécurisée de fichiers audio; logiciels de certification de la sécurité de l'utilisation d'Internet et de cryptage; logiciels pour le cryptage et le décryptage de données stockées au moyen de services infonuagiques et sur des ordinateurs, des serveurs, des DVD, des cartes à puce, des clés USB à mémoire flash, des disques durs, des téléphones intelligents, des téléphones mobiles et des ordinateurs tablettes.

Numéro de la demande 1,929,085

Date de production 2018-11-06

Langue de la demande Anglais

DÉTAILS DU REQUÉRANT

Requérant

Jiateng International Trading Ltd.
3581 32nd Ave W
Vancouver
BRITISH COLUMBIA
V6S1Z1

DÉTAILS DE LA MARQUE DE COMMERCE

Type de la marque de commerce

Dessin

Représentation visuelle



Revendication de couleur

La couleur est revendiquée comme caractéristique de la marque de commerce. La marque de commerce est or et est constituée d'un cercle en périphérie, d'un dessin de maison et de texte.

Produits

Classe 25

(1) Camisoles; robes chinoises [cheongsam]; costumes d'Halloween; peignoirs japonais [nemaki]; sabots et sandales de style japonais; sandales de style japonais [zori]; sandales de style japonais en feutre; sandales de style japonais en cuir; chaussettes de style japonais [couvre-tabii]; chaussettes de style japonais [tabii]; sabots en bois de style japonais [geta]; sandales japonaises avec passe-orteil [asaura-zori]; tenues de taekwondo; soutiens-gorge adhésifs; pyjamas pour adultes; pantalons molletonnés pour adultes; après-skis; aubes; vêtements de messe; chaussures de pêche à la ligne; bottillons; socquettes; socquettes; anoraks; chaussettes absorbantes; semelles antidérapantes; tabliers; chaussures d'eau; ascots; articles vestimentaires de sport; vêtements de sport; articles chaussants de sport; chaussures de sport; shorts de sport; collants de sport; vêtements d'entraînement; bavoirs en plastique; sous-vêtements pour bébés; bottillons pour

bébés; vêtements pour le bas du corps pour bébés; vêtements pour bébés; vêtements de bébé; nuisettes; layette; pantalons pour bébés; sandales pour bébés; baeja [gilets traditionnels coréens pour femmes]; sacs spécialement conçus pour les bottes de ski; passe-montagnes; robes de bal; ballerines; chaussons de danse; chaussons de ballet; chaussures de danse de salon; bandanas; foulards carrés; blouses de coiffure pour hommes; casquettes de baseball; casquettes et chapeaux de baseball; chaussures de baseball à crampons; maillots de baseball; chandails de baseball; chaussures de baseball; uniformes de baseball; hauts traditionnels coréens [jeogori]; bottillons de basketball; chaussures de basketball; espadrilles de basketball; sorties de bain; sandales de bain; pantoufles de bain; sorties de bain; bonnets de bain; costumes de bain; maillots de bain pour femmes; caleçons de bain; maillots de bain; maillots de bain pour hommes; caleçons de bain; sorties de bain; manteaux de plage; cache-maillots; articles chaussants de plage; blousons de plage; pyjamas de plage; peignoirs de plage; chaussures de plage; paréos; vêtements de plage; ceintures; ceintures en similicuir; ceintures en cuir; ceintures en tissu; ceintures en matières textiles; bérets; bermudas; salopettes; cuissards à bretelles; gants de vélo; chaussures de vélo; bas de bikini; hauts de bikini; bikinis; dormeuses-couvertures; blazers; chemisiers; blousons; jeans; shorts de planche; combinés-slips; justaucorps; boléros; cravates-ficelles; blousons d'aviateur; vestes d'aviateur; bonnets; sacs à bottes; revers de botte; tiges de botte; bottillons; bottes; bottes de moto; bottes de planche à neige; noeuds papillon; noeuds papillon; chaussures de quilles; caleçons boxeurs; boxeurs; chaussures de boxe; culottes de boxe; soutiens-gorge; soutiens-gorge; culottes (vêtements); articles chaussants de mariée; coiffes de mariée; vêtements de mariage; robes de demoiselles d'honneur; caleçons; vêtements de ville; vêtements de ville; bustiers; rubans de soutien de tournures pour obis [obiage]; tournures pour noeuds d'obi [obiage-shin]; chemises à col boutonné; cafetans; camisoles; vêtements de camouflage pour la chasse; chaussures de toile; visières de casquette; visières; petites capes; capes; capes de salon de coiffure pour hommes et femmes; pantalons capris; casquettes; casquettes à visière; paletots d'auto; cardigans; pantalons cargos; vestes en cachemire; chandails en cachemire; soutanes; vêtements tout-aller; vêtements tout-aller, à savoir pantalons, robes et shorts; articles chaussants tout-aller; pantalons tout-aller; chemises tout-aller; chaussures tout-aller; vêtements tout-aller; protège-pantalons; chasubles; toques de cuisinier; combinaisons-culottes (vêtements de dessous); chemisettes; vêtements pour enfants; articles chaussants pour enfants; chemises pour enfants; robes de baptême; chaussons d'escalade; articles chaussants d'escalade; mantes; sabots; dossards en tissu; chapeaux en tissu; ceintures pour vêtements; manchettes pour vêtements; vêtements de gymnastique; tenues de judo pour l'entraînement; vêtements de lutte; vêtements, notamment pantalons; vêtements, à savoir pantalons; vêtements, particulièrement pantalons; manteaux; manteaux pour hommes; manteaux pour hommes et femmes; manteaux pour femmes; manteaux en coton; manteaux en denim; robes de cocktail; protège-cols; chandails à col; pantalons en velours côtelé; combinés; corsets (sous-vêtements); corsets; cravates en coton; combinaisons; cravates; régates; hauts courts; manchettes; jupes-culottes; ceintures de smoking; chaussures de curling; semelles de glisse de curling; gants de vélo; vestes de vélo; chaussures de vélo; cuissards de vélo; vêtements de vélo; datejime [cordons de serrage pour kimonos]; datemaki [ceintures pour kimonos]; chaussures de mer; manteaux en denim; vestes en denim; jeans en denim; pantalons en denim; chemises en denim; ornements de cou amovibles pour kimonos [haneri]; plastrons; vestes en duvet; vêtements habillés; pantalons habillés; dessous-de-bras; chemises habillées; chaussures habillées; jupes habillées; habits; robes; robes en peaux; robes de chambre; robes de chambre et sorties de bain; gants de conduite; canadiennes; canadiennes; salopettes; durumagi [pardessus coréens]; cache-poussière; manteaux cache-poussière; cache-oreilles; cache-oreilles; semelles et talons gaufrés en caoutchouc ou en plastique; espadrilles; chaussures ou sandales en sparte; manteaux de soirée; robes du soir; articles chaussants de soirée; robes de soirée; articles chaussants d'exercice;

vêtements d'exercice; ceintures en tissu; ailes de fée; vestes de similifourrure; chapeaux de mode; feutres mous; gilets d'escrime; chaussures de hockey sur gazon; gants sans doigts; vestes de pêcheur; vêtements de pêche; cuissardes de pêche; gilets pour articles de pêche; gilets de pêche; cuissardes de pêcheur; maillots de bain ajustés avec bonnets de soutien-gorge; accessoires en métal pour articles chaussants; vestes en molleton; pantalons en molleton; chandails en molleton; chemises en molleton; shorts en molleton; hauts en molleton; gilets en molleton; combinaisons de vol; tongs; costumes folkloriques; chaussures de football; chaussures de football et crampons connexes; chaussures de football à crampons; chaussures de football; uniformes de football; coussinets pour articles chaussants; articles chaussants d'athlétisme; tenues habillées; corsets; gaines; blouses; kimonos longs [nagagi]; combinaisons-jupons; manteaux et vestes en fourrure; chapeaux en fourrure; vestes en fourrure; manchons en fourrure; étoles en fourrure; strings; sangles de guêtre; guêtres; bottes de caoutchouc; porte-jarretelles; jarretelles; geta [sabots en bois de style japonais]; gaines; gaines de sport; gants; gants avec matériel conducteur au bout des doigts; gants avec matériel conducteur au bout des doigts pouvant être portés lors de l'utilisation d'appareils électroniques de poche à écran tactile; gants avec matériel conducteur au bout des doigts pouvant être portés pour utiliser des appareils électroniques de poche à écran tactile; casquettes de golf; crampons de chaussure de golf; articles chaussants de golf; casquettes de golf; vestes de golf; culottes de golf; pantalons de golf; chemises de golf; chaussures de golf; shorts de golf; jupes de golf; pantalons de golf; vêtements de golf; couvre-chaussures; peignoirs; capotes; semelles antidérapantes pour chaussures de curling; bottes d'entraînement; shorts d'entraînement; tenues d'entraînement; vêtements d'entraînement; chaussons de gymnastique; capes de coiffure; hakama [jupes plissées pour kimonos de cérémonie]; jupons; demi-bottes; corsages bain-de-soleil; chaussures de handball; chapeaux; bandeaux; fichus; bandeaux absorbants; bandeaux; bandeaux contre la transpiration; fichus; vestes chaudes; insertions au talon; talonnettes pour chaussures; talonnettes pour articles chaussants; talonnettes pour bas; chaussures à talons; hauts sabots de pluie (ashida); bottes de randonnée pédestre; chaussures de randonnée pédestre; maillots de hockey; culottes de hockey; chaussures de hockey; chandails de hockey; uniformes de hockey; vestes à capuchon; chandails à capuchon; chandails molletonnés à capuchon; hauts à capuchon; bottes d'équitation; bonneterie; pantaminis; robes d'intérieur; bottes de chasse; vêtements pour nourrissons; articles chaussants pour nourrissons; bottes pour nourrissons; chaussures pour nourrissons; chaussures et bottes pour nourrissons; pantalons pour nourrissons; semelles intérieures; semelles intérieures; semelles intérieures pour articles chaussants; semelles intérieures pour chaussures et bottes; sous-vêtements; vestes; vestes et chaussettes; vestes de jean; jeans; combinaisons de jean; pourpoints; jikatabi [articles chaussants de travail japonais avec les orteils séparés]; jodhpurs; pantalons de jogging; chaussures de jogging; ensembles de jogging; tenues de judo; uniformes de judo; combinaisons-pantalons; robes-chasubles; chasubles; combinaisons; tenues de karaté; uniformes de karaté; tenues de kendo; fichus; kilts; kimonos; mi-bas; demi-bas; bas au genou; knickers; chapeaux en tricot; vestes en tricot; chemises en tricot; jupes en tricot; hauts en tricot; casquettes tricotées; gants tricotés; chapeaux tricotés; chemises tricotées; chandails tricotés; hauts tricotés; sous-vêtements tricotés; koma-geta [sabots en bois]; vestes coréennes portées par-dessus des vêtements de base [magoja]; pardessus coréens [durumagi]; gilets traditionnels coréens pour femmes [baeja]; koshimaki [gilets de corps pour kimonos]; blouses de laboratoire; brodequins; châles pour femmes; bottes pour femmes; tailleurs pour femmes; sous-vêtements pour femmes; costumes en latex; combinaisons en latex; layette; ceintures en cuir; manteaux de cuir; gants en cuir; vestes de cuir; pantalons de cuir; chaussures en cuir; pantoufles en cuir; pantalons en cuir; jambières; bas de réchauffement; jambes d'appoint; chaussures de détente; tenues de détente; maillots; manteaux réfléchissants; vestes réfléchissantes; lingerie; livrées; vestes longues; chandails à manches longues; chemises à manches longues; gilets à manches longues; sous-

vêtements longs; chemisiers à manches longues; tee-shirts à manches longues; vêtements d'intérieur; pyjamas de détente; sabots en bois [hiyori-geta]; sabots en bois [koma-geta]; maillots; manipules; mantilles; mantes; uniformes d'arts martiaux; costumes de mascarade; sous-vêtements de maternité; vêtements de maternité; articles chaussants pour le personnel médical; sandales pour hommes; chemises pour hommes; chaussettes pour hommes; complets; sous-vêtements pour hommes; accessoires en métal pour sabots en bois de style japonais; garnitures en métal pour sabots en bois de style japonais; vêtements militaires; uniformes militaires; mitaines; mocassins; chandails à col cheminée; soutiens-gorge de sport absorbant l'humidité; pantalons de sport absorbant l'humidité; ceintures porte-monnaie; monokinis; jaquettes; bottes de moto; gants de moto; vestes de moto; bottes pour la moto; chaussures de vélo de montagne; bottes d'alpinisme; chaussures d'alpinisme; cache-cols; muklucs; mules; maillots sans manches; robes de style hawaïen; robes hawaïennes; nagagi [kimonos longs]; tours du cou; cravates; cache-cous; mouchoirs de cou; mouchoirs pour le cou; cravates; déshabillés; nemaki [peignoirs japonais]; robes de nuit; chemises de lit; chemises de nuit; bonnets de nuit; robes pour la nuit; chemises pour la nuit; chemises pour le lit; jaquettes; vêtements de nuit; semelles antidérapantes; chapeaux de fantaisie; pantalons de personnel infirmier; uniformes de personnel infirmier; bas de nylon; obis [ceintures-écharpes pour kimonos]; obiage [rubans de soutien de tournures pour obis]; obiage-shin [tournures pour noeuds d'obi]; maillots de bain une pièce; chandails décolletés; vêtements d'extérieur pour l'hiver; articles chaussants d'hiver; vestes d'extérieur; surpantalons; salopettes; pardessus; couvre-chaussures; bas de pyjama; pyjamas; tailleurs-pantalons; culottes; pantalons; gaines-culottes; bas-culottes; chapeaux en papier utilisés comme articles vestimentaires; paréos; paréos; parkas; vareuses; pantoufles de pédicure; peignoirs; sous-vêtements absorbant la transpiration; vêtements de dessous absorbant la transpiration; jupons; robes-tabliers; tabliers; chandails piqués; semelles plateformes; jupes plissées pour kimonos de cérémonie [hakama]; mouchoirs de poche; pochettes; poches pour vêtements; polos; ponchos; robes de grossesse; casquettes promotionnelles; tee-shirts promotionnels; pièces de protection en métal pour chaussures et bottes; chandails; molletières; pyjamas; bottes imperméables; imperméables; articles chaussants imperméables; chapeaux imperméables; vestes imperméables; pantalons imperméables; ponchos imperméables; ensembles imperméables; pantalons imperméables; manteaux imperméables; vestes imperméables; vêtements imperméables; bottes d'équitation; gants d'équitation; vestes d'équitation; chaussures d'équitation; bottes en caoutchouc; bottes de pêche en caoutchouc; chaussures en caoutchouc; semelles en caoutchouc pour jikatabi; chaussures de rugby; maillots de rugby; chaussures pour le rugby; shorts de rugby; hauts de rugby; chaussures de course; shorts de course; sabots; sahariennes; sabots-sandales; sandales; sandales et chaussures de plage; saris; saris; sarongs; ceintures-écharpes pour kimonos [obis]; écharpes; écharpes (vêtements); foulards; uniformes scolaires; chapeaux en carex (sugegasa); sarapes; capes à shampooing; châles; châles et fichus; châles et étoles; manteaux en peau de mouton; gants en peau de mouton; vestes en peau de mouton; vestes coquilles; plastrons; empiècements de chemise; vestes-chemises; chemises; chemises pour costumes; semelles de chaussure; semelles pour la réparation de chaussures; tiges de chaussure; chaussures; semelles de réparation de chaussures; pardessus courts pour kimonos [haori]; pantalons courts; jupons courts; pantalons courts; chemises à manches courtes; chemises à manches courtes; tee-shirts à manches courtes; salopettes courtes; shorts; écharpes; étoles; bonnets de douche; cravates en soie; foulards en soie; gants de planche à roulettes; bottes de ski et de planche à neige et pièces connexes; salopettes de ski; sacs pour bottes de ski; bottes de ski; vêtements de ski; articles chaussants de ski; gants de ski; vestes de ski; pantalons de ski; pantalons pour le ski; costumes de ski; costumes de ski pour la compétition; pantalons de ski; gilets de ski; vêtements de ski; bottes de ski; tailleurs jupes; jupes; jupes et robes; vêtements de ski; jupes-shorts; calottes; pantalons sport; masques de sommeil; tenues de nuit; vêtements de nuit; vestes à manches;

vestes sans manches; maillots sans manche; pulls sans manches; pantoufles-chaussettes; semelles de pantoufle; pantoufles; slips; petits chapeaux; blouses; vestons d'intérieur; cache-couches pour nourrissons et tout-petits; espadrilles; costumes de planche à neige; bottes d'hiver; pantalons de neige; habits de neige; pantalons de neige; bottes de planche à neige; vestes de planche à neige; bottes pour la planche à neige; bottes de planche à neige; pantalons de planche à neige; habits de motoneige; chaussures de soccer; chaussures pour le soccer; uniformes de soccer; supports-chaussettes; fixe-chaussettes; chaussettes; chaussettes et bas; casquettes de softball; chaussures de softball à crampons; semelles pour sandales japonaises; semelles pour articles chaussants; guêtres; dossards pour le sport; vestons sport; vestes sport; chemises sport; bas de sport; soutiens-gorge de sport; casquettes et chapeaux de sport; vêtements de sport; vestons sport; articles chaussants de sport; vestes sport; maillots de sport; chandails et culottes de sport; survêtements de sport; chemises sport à manches courtes; chaussures de sport; maillots de sport; uniformes de sport; gilets de sport; vêtements sport; jarretelles; étoiles; soutiens-gorge sans bretelles; soutiens-gorge sans bretelles; chapeaux de paille; cordons pour haori [haori-himo]; crampons pour chaussures de football; vestes en suède; vestes de costume; costumes; costumes en cuir; chapeaux de soleil; vêtements de protection solaire; combinaisons de plage; visières; porte-jarretelles; jarretières pour hommes; porte-jarretelles pour femmes; bretelles; jarretelles; bandeaux absorbants; blousons d'entraînement; pantalons molletonnés; chandails molletonnés; chaussettes molletonnées; survêtements; hauts d'entraînement; chaussettes absorbantes; bas absorbants; vêtements de dessous absorbants; sous-vêtements absorbants; bandeaux absorbants; chandails; chandails molletonnés; maillots de bain; vêtements de bain pour hommes et femmes; bonnets de bain; costumes de bain; bas de maillot de bain; caleçons de bain; maillots de bain; vêtements de bain; tee-shirts; tabi [chaussettes de style japonais]; tourmalines; débardeurs; maillots deux-pièces; culottes flottantes; maillots d'équipe; chandails d'équipe; tee-shirts; maillots de tennis; chaussures de tennis; shorts de tennis; vêtements de tennis; costumes de théâtre; chaussettes isothermes; sous-vêtements isothermes; tongs; tangas; costumes trois pièces; cravates; cordons de serrage pour kimonos (datejime); collants; bouts d'articles chaussants; passe-orteils pour sandales japonaises (zori); passe-orteils pour sabots en bois japonais; toges; languettes pour chaussures et bottes; hauts-de-forme; tuques; chaussures d'athlétisme; blousons d'entraînement; pantalons d'entraînement; chaussures d'entraînement; ensembles d'entraînement; chaussures pour l'entraînement; ensembles pour l'entraînement; trench-coats; bretelles pour pantalons; chaussettes habillées; sous-pieds; pantalons; pantalons d'entraînement; pantalons en cuir; bustiers tubulaires; tuniques; turbans; chandails à col roulé; tutus; ceintures de smoking; smokings; vêtements de dessous; sous-vêtements; caleçons; gilets de corps; gilets de corps pour kimonos [juban]; gilets de corps pour kimonos [koshimaki]; jupons; dessous; uniformes pour le personnel médical; tiges pour sandales japonaises; tiges en rotin tissé pour sandales japonaises; ouchankas [chapeaux en fourrure]; valenki [bottes en feutre]; voiles; gilets; casquettes à visière; visières pour le sport; maillots de volleyball; chaussures de volleyball; ceinturons; cordons à la taille pour kimonos [koshihimo]; ceintures montées; gilets; chaussures de marche; shorts de marche; waraji [articles chaussants japonais faits de paille de riz]; pantalons de survêtement; survêtements; hauts de survêtement; vestes imperméables; vestes et pantalons imperméables; pantalons imperméables; combinaisons de ski nautique; robes de mariage; robes pour mariages; bottes en caoutchouc; bottes Wellington; trépointes pour articles chaussants; trépointes pour chaussures; combinaisons isothermes; combinaisons de surf; combinaisons de ski nautique; combinaisons de ski nautique et de plongée sous-marine; combinaisons pour le ski nautique; combinaisons pour la planche à voile; guimpes; manteaux coupe-vent; coupe-vent; gilets coupe-vent; coupe-vent; vestes coupe-vent; gilets contre le vent; coupe-vent; coupe-vent de moto; bottes d'hiver; manteaux d'hiver; gants d'hiver; vestes d'hiver; chemisiers pour femmes; robes de cérémonie pour femmes; pantoufles pliables pour femmes; lingerie féminine; chemisiers pour

femmes; chaussures pour femmes; chaussettes pour femmes; vêtements sport pour femmes; tailleurs pour femmes; sous-vêtements pour femmes; pièces principales de sabot japonais en bois; sabots; supports en bois pour sabots japonais en bois; collants en laine; chaussettes en laine; chapeaux en laine; bottes de travail; chaussures de travail; chaussures et bottes de travail; combinaisons de travail; tiges en rotin tissé pour sandales japonaises; chemises tissées; hauts tissés; sous-vêtements tissés; ceintures pour kimonos [datemaki]; serre-poignets; bracelets; pantalons de yoga; chaussures de yoga; costumes zazous; zori [sandales de style japonais].

Classe 26

(2) Papillotes de balayage capillaire; bandes de serrage de bas de pantalon; brassards; brassards comme accessoires vestimentaires; brassards pour indiquer la position des membres d'une équipe durant des activités sportives; brassards; brassards pour retenir les manches; guirlandes de Noël artificielles; guirlandes de Noël artificielles avec lumières intégrées; couronnes de Noël artificielles; couronnes de Noël artificielles avec lumières intégrées; fleurs artificielles à fixer aux vêtements; bouquets de corsage artificiels; guirlandes de fleurs artificielles; arrangements de fleurs artificielles; couronnes de fleurs artificielles; fleurs artificielles; fleurs artificielles en papier; fleurs artificielles en plastique; fleurs artificielles en tissu; feuillage artificiel; fruits artificiels; guirlandes artificielles; guirlandes et couronnes artificielles; plantes artificielles; arbres artificiels taillés; arbres artificiels; légumes artificiels; couronnes artificielles; aiguilles auxiliaires de transfert de mailles; épingles pour postiches à fixer à l'arrière de la tête pour coiffures japonaises [tabodome]; postiches à fixer à l'arrière de la tête pour coiffures japonaises [tabomino]; barrettes; perles pour la mercerie; perles de fantaisie pour l'artisanat; boucles de ceinture; boucles de ceinture pour vêtements; boucles de ceinture en métal précieux; boucles de ceinture en métal précieux pour vêtements; boucles de ceinture en métaux précieux; fermoirs de ceinture; aiguilles de reliure; attaches pour chemisiers; dentelle au fuseau; bobines pour fil à broder ou laine; pinces à cheveux; passe-cordons; épingles à bonnets; boucles de botte; oeillets de botte; attaches de botte; lacets de botte; boucles à cheveux; boîtes pour aiguilles; boîtes en métal précieux pour aiguilles; attaches de soutien-gorge; coussinets de soutien-gorge pour vêtements; rallonges de bretelle de soutien-gorge; armatures de soutien-gorge; brassards; broches pour vêtements; boucles pour vêtements; boucles pour articles chaussants; boutons pour vêtements; macarons de campagne; aiguilles à canevas; chignons pour coiffures japonaises [mage]; dispositifs de retenue pour enfants, à savoir harnais en tissu pour chaises; pinces pour cheveux; fermoirs; fermoirs pour vêtements; fermoirs pour sacs à main; pinces à griffes pour cheveux; pièces de tissu pour vêtements; boucles pour vêtements; fermetures pour vêtements; pièces pour vêtements; perruques de clown; baleines de col; supports de col; baguettes pour cols; dossards en tissu; cordons pour bordures; bouquets de corsage de fleurs artificielles; bandes de soutien de corset; crochets à crocheter; aiguilles à crocheter; papillotes [bigoudis]; rouleaux de mise en plis; pelotes pour épingles; daenggi [rubans à natte pour coiffures coréennes]; daenggi [rubans à natte pour coiffures de style coréen]; oeufs à repriser; aiguilles à repriser; cordes décoratives; rubans décoratifs; attaches pour robes; rubans élastiques; ruban élastique; bigoudis électriques; rouleaux de mise en plis électriques; rouleaux à mise en plis électriques; bigoudis (électriques); bigoudis électriques chauffants; bigoudis chauffants électriques; insignes brodés pour vêtements; emblèmes brodés; pièces brodées; pièces brodées pour vêtements; crochets à broder; broderies; broderies pour vêtements; aiguilles à broder; épingles d'entomologie; épingles d'entomologie en métal; élastiques pour retenir les manches; rallonges pour bretelles de soutien-gorge; oeillets; oeillets pour vêtements; oeillets pour articles chaussants; tissu de dentelle; fausses barbes; faux cheveux; faux cheveux pour coiffures asiatiques [kamoji]; faux ourlets; fausses moustaches; moustaches postiches; agrafes pour soutiens-gorge; attaches pour soutiens-gorge; attaches pour vêtements; attaches pour bretelles; plumes pour la décoration; volants pour vêtements; franges;

toile thermofusible pour la couture; broderies d'or; broderies d'or pour vêtements; boucles de mercerie; rubans de mercerie; accessoires pour cheveux; bandeaux pour cheveux; barrettes à cheveux; noeuds pour cheveux; boucles pour cheveux; pinces à cheveux; pinces pour cheveux; bonnets de coloration capillaire; papillotes de coloration capillaire; bonnets pour la coloration capillaire; papillotes pour la coloration capillaire; rouleaux à mise en plis; bigoudis; papillotes [bigoudis]; épingles à onduler les cheveux; élastiques à cheveux; rallonges de cheveux; bonnets de balayage capillaire; broches à cheveux; bonnets pour mèches; résilles; filets pour les cheveux; filets pour le tissage des cheveux; ornements pour cheveux; ornements pour cheveux, à savoir peignes; postiches; postiches et perruques; épingles à cheveux; épingles et broches à cheveux; rubans à cheveux; rubans à cheveux pour coiffures japonaises [tegara]; rouleaux à mise en plis; chouchous; barrettes à cheveux; ornements pour cheveux pour coiffures japonaises (negake); cordelettes d'ornement pour cheveux pour coiffures japonaises (motoyui); attaches à cheveux; barrettes à cheveux; postiches; postiches pour coiffures japonaises [kamishin]; aiguilles de tricot à la main; fermoirs de sac à main; rubans de chapeau; épingles pour fixer des chapeaux; rubans de chapeau; pièces thermocollantes; pièces thermocollantes pour la décoration d'articles textiles; pièces thermocollantes pour la réparation de vêtements; pièces thermocollantes pour la réparation d'articles textiles; insignes thermoscellés; ruban à ourlet; bandes d'agrafes; bandes autoagrippantes; crochets et oeillets; agrafes pour corsets; crochets à tabi [kohaze]; aiguilles de métier à tisser pour la bonneterie; cheveux humains; feuillage artificiel pour l'intérieur; pièces en tissu à appliquer au fer; dentelle jacquard; pinces à griffes pour cheveux; kamishin [postiches pour coiffures japonaises]; kamoji [faux cheveux pour coiffures japonaises]; aiguilles à tricoter; kogai [épingles à cheveux ornementales pour coiffures japonaises]; kohaze [attaches à tabi]; kohaze [crochets à tabi]; épingles à cheveux ornementales coréennes [binyer]; dentelles; dentelle et broderie; dentelle pour bordures; bordures en dentelle; dentelles et broderies; lacets pour articles chaussants; aiguilles à lacer; cordons pour laissez-passer; cordons pour insignes; cordons pour insignes d'identité; macarons; lettres pour marquer le linge; boucles à vêtements; mage [chignons pour coiffures japonaises]; boutons magnétiques recouverts de tissu; épingles de marquage; marugushi [peignes ornementaux pour coiffures japonaises]; épingles d'entomologie en métal; attaches en métal pour articles chaussants; attaches en métal pour chaussures et bottes; épingles en métal pour la naturalisation d'insectes; paillettes de mica; galons militaires; pinces à mitaine; monogrammes pour marquer le linge; motoyui [cordelettes d'ornement pour cheveux pour coiffures japonaises]; boîtes à aiguilles; boîtes à aiguilles en métal précieux; cartouches à aiguilles; pelotes à aiguilles; enfile-aiguilles; trousse de tapisserie sur canevas; étuis à aiguilles; aiguilles pour peigneuses de laine; aiguilles en métal précieux; negake [ornements pour cheveux pour coiffures japonaises]; bigoudis non électriques; rouleaux à mise en plis non électriques; macarons de fantaisie; épinglettes de fantaisie; chiffres pour marquer le linge; chiffres ou lettres pour marquer le linge; obi-dome [attaches spéciales pour obis]; épingles à cheveux orientales; pièces adhésives décoratives pour vestes; boucles décoratives en tissu; pièces décoratives en tissu; peignes ornementaux pour coiffures japonaises [marugushi]; épingles à cheveux ornementales pour coiffures japonaises [kogai]; insignes de fantaisie décoratifs; macarons de fantaisie décoratifs; pièces décoratives pour vêtements; rubans décoratifs en tissu; rubans en tissu décoratifs; plumes d'autruche; passementerie; pièces pour vêtements; pièces pour vêtements en vinyle; pièces pour la réparation de vêtements; pièces pour la réparation d'articles textiles; pièces de réparation pour vêtements; picots; pelotes à épingles et à aiguilles; pelotes à épingles; épingles à tête en verre; cheveux nattés; attaches de queue de cheval; postiches; guirlandes de Noël artificielles à éclairage intégré; couronnes de Noël artificielles à éclairage intégré; boutons-pression; fermoirs-pression; fermoirs-pression et boutons-pression; boutons à pression; rubans (récompenses); coussinets de soutien-gorge amovibles; coussinets amovibles pour soutiens-gorge; bretelles amovibles pour soutiens-gorge; bretelles de soutien-gorge amovibles; rubans;

rubans pour les cheveux; rubans en matières textiles; rubans en tissu pour l'emballage de cadeaux; rubans en tissu pour l'emballage; boutons à rivet; crochets à tapis; aiguilles de sellier; épingles de sûreté; pinces à foulard; paniers à couture; boîtes à couture; nécessaires de couture; aiguilles de machine à coudre; aiguilles à coudre; aiguilles à coudre à chas ovale; dés à coudre; boutons de chemise; boucles de chaussure; oeillets de chaussure; crochets pour chaussures; lacets; ornements pour chaussures; lacets de chaussure; lacets; aiguilles de cordonnier; épaulettes pour vêtements; navettes pour la fabrication de filets de pêche; coussinets de soutien-gorge en silicone pour vêtements; broderies d'argent; broderies d'argent pour vêtements; volants de jupe; fermetures à glissière; fermetures à glissière et pièces connexes; pinces à pression pour les cheveux; boutons-pression; soutaches; paillettes pour vêtements; attaches spéciales pour obis (obi-dome); boucles à courroie; fermetures à boutons-pression; tabomino [postiches à fixer à l'arrière de la tête pour coiffures japonaises]; rubans fronceurs pour rideaux; glands; aiguilles à tatamis; tegara [rubans pour coiffures japonaises]; boucles en tissu pour l'emballage de cadeaux; boucles en tissu pour l'emballage; nattes en tissu; pièces en tissu pour vêtements; pièces en matières textiles à appliquer au fer; rubans en tissu; rubans en tissu pour emballages-cadeaux; dés à coudre; toupets; roulettes à tracer; tresses de cheveux; pinces à pantalon pour les cyclistes; armatures pour soutiens-gorge; armatures à soutien-gorge; épingles à cheveux; baleines de corset; perruques; lacets de laine; lacets en laine; couronnes de fleurs artificielles; fermetures (glissières); fermetures à glissière pour sacs; attaches à fermeture à glissière; tirettes de fermeture à glissière; fermetures à glissière; fermetures à glissière pour sacs.

Numéro de la demande 1,929,541

Date de production 2018-11-08

Langue de la demande Anglais

DÉTAILS DU REQUÉRANT ET DE L'AGENT

Requérant

Alector LLC
151 Oyster Point Blvd., Suite 300
South San Francisco, CA 94080
UNITED STATES OF AMERICA

Agent

SMART & BIGGAR LLP
2300 - 1055 West Georgia Street, P.O. Box
11115, Vancouver, BRITISH COLUMBIA,
V6E3P3

DÉTAILS DE LA MARQUE DE COMMERCE

ALECTOR

Type de la marque de commerce

Mot

Produits

Classe 05

Préparations pharmaceutiques pour le traitement par immunothérapie; préparations pharmaceutiques pour le traitement des maladies et des troubles oncologiques ainsi que des maladies et des troubles neurodégénératifs, notamment de la démence, de la maladie d'Alzheimer, de la démence frontotemporale, de la maladie de Parkinson, de la sclérose latérale amyotrophique et de la maladie de Huntington.

Revendications

Date de priorité de production: 11 mai 2018, Pays ou Bureau: ÉTATS-UNIS D'AMÉRIQUE, demande no: 87/917,395 en liaison avec le même genre de produits

Numéro de la demande 1,929,790

Date de production 2018-11-09

Langue de la demande Anglais

DÉTAILS DU REQUÉRANT ET DE L'AGENT

Requérant

YU-LING CHANG

No.652, Sec. 1, Taiwan Avenue

North District

Taichung

TAIWAN

Agent

AVENTUM IP LAW LLP

Suite 104, Tower A, 555 Legget Drive, Ottawa,

ONTARIO, K2K2X3

DÉTAILS DE LA MARQUE DE COMMERCE

Type de la marque de commerce

Dessin

Représentation visuelle



Produits

Classe 18

(1) Sacs à dos, sacs banane, sacs d'écolier, sacs à provisions, malles, sacs de sport, bandoulières, cuir brut, cuir mi-ouvré, similicuir, sacs de chasse, sacs à outils, bâtons de marche, valises, sacs de voyage, étuis pour cartes, étuis pour cartes de crédit, portefeuilles, portefeuilles de poche, sacs d'escalade, sacs à main, harnais pour animaux, vêtements pour animaux de compagnie, colliers pour animaux, bâtons d'alpinisme, sacs à dos d'alpinisme; bandes, autres qu'en métal, pour la manutention de charges, nommément bandoulières en cuir pour la manutention de charges; bandes d'emballage ou d'assemblage, autres qu'en métal, nommément bandes de cuir.

Classe 25

(2) Vêtements, nommément uniformes de sport, uniformes scolaires, uniformes militaires, uniformes pour le personnel médical, vestes, tee-shirts, caleçons, vêtements de dessous, pardessus, manteaux coupe-vent, maillots de sport, hauts, nommément hauts tout-aller, chemises, chandails molletonnés, chemises habillées, débardeurs, chandails, gilets, manteaux, costumes et cardigans, cravates, pantalons; maillots de bain, costumes de bain, ceintures pour vêtements,

bretelles, casquettes, chaussures, bottes, cache-oreilles, guêtres, gants, chapeaux, bandeaux, couvre-chefs, nommément casquettes, visières, fichus et bonnets de bain, bonneterie, cravates, pyjamas, masques de sommeil, pantoufles, chaussettes, bas, foulards, châles, maillots de bain, sous-vêtements, serre-poignets; gants en cuir, gants de vélo.

Numéro de la demande 1,929,866

Date de production 2018-11-09

Langue de la demande Anglais

DÉTAILS DU REQUÉRANT ET DE L'AGENT

Requérant

Curtiss-Wright Corporation
130 Harbour Place Drive
Davidson, NC 28036
UNITED STATES OF AMERICA

Agent

RIDOUT & MAYBEE LLP
11 Holland Avenue, Suite 601 , Ottawa,
ONTARIO, K1Y4S1

DÉTAILS DE LA MARQUE DE COMMERCE

CURTISS-WRIGHT

Type de la marque de commerce

Caractères standard

Produits

Classe 06

(1) Valves en métal autres que les pièces de machine, nommément soupapes de sûreté, soupapes de décharge, robinets de dérivation, vannes à commande pilote, soupapes de surpression, robinets de commande hydrauliques, valves de régulation pneumatiques, pour utilisation dans les domaines de l'industrie du traitement chimique, de la défense, de l'industrie du traitement des combustibles fossiles, de l'industrie du traitement des gaz, de la marine, de l'industrie navale, de l'industrie nucléaire, de l'industrie du traitement de l'huile, de l'industrie du traitement du papier, de l'industrie du traitement du pétrole et de l'industrie de la production d'énergie; accessoires en métal pour valves autres que les pièces de machine, nommément raccords de tuyau flexible en métal et accessoires de tuyauterie en métal, nommément pour utilisation dans les domaines de l'industrie du traitement chimique, de la défense, de l'industrie du traitement des combustibles fossiles, de l'industrie du traitement des gaz, de la marine, de l'industrie navale, de l'industrie nucléaire, de l'industrie du traitement de l'huile, de l'industrie du traitement du papier, de l'industrie du traitement du pétrole et de l'industrie de la production d'énergie; accessoires en métal, nommément attaches, écrous, boulons, vis, rondelles, barres d'acier, corps d'écrou et bagues de retenue en métal pour utilisation dans les domaines de l'industrie du traitement chimique, de la défense, de l'industrie du traitement des combustibles fossiles, de l'industrie du traitement des gaz, de la marine, de l'industrie navale, de l'industrie nucléaire, de l'industrie du traitement de l'huile, de l'industrie du traitement du papier, de l'industrie du traitement du pétrole et de l'industrie de la production d'énergie; portes de sécurité en métal pour l'énergie nucléaire; serrures de châssis en métal; écoutilles en métal; écoutilles en métal; sas en métal pour le confinement; métaux communs bruts et semi-ouvrés et leurs alliages pour la fabrication subséquente; métaux communs et alliages de métaux communs bruts et semi-ouvrés, nommément noyaux dentelés et formés enduits de matériaux d'étanchéité non métalliques ainsi que garnitures d'étanchéité en spirale, tous pour la fabrication subséquente, pièces de rechange pour tuyaux, brides de canalisation et tuyauterie, ainsi que pour la réparation de tuyaux, de brides de canalisation et de tuyauterie; appareils de test de pression et d'obturation de tuyaux et de tubes en métal, nommément : bouchons pour l'essai hydrostatique de tuyaux et de tubes, bouchons de tube et échangeurs de chaleur ainsi que condenseurs, bouchons de stabilisation pour tuyaux; amortisseurs en métal (accessoires en métal pour pipelines); amortisseurs pour gros équipement

d'alésage en métal (accessoires en métal pour pipelines); amortisseurs pour le support de tuyaux en métal (accessoires en métal pour pipelines); amortisseurs hydrauliques en métal (accessoires en métal pour pipelines); dispositifs de retenue en métal pour tuyaux (accessoires en métal pour pipelines); accessoires en métal pour pipelines, nommément amortisseurs de vibration en métal; collecteurs en métal, à savoir connecteurs pour tuyaux multiples; réservoirs pressurisés fermés en métal pour liquides; manodétenteurs en métal, autres que les pièces de machine; quincaillerie en métal, nommément rondelles; collets de butée en métal; rondelles en métal; cales; accessoires en métal pour pipelines, nommément enveloppes de protection pour tiges.

Classe 07

(2) Valves, à savoir pièces de machines, nommément soupapes de décharge, soupapes de sûreté, robinets de commande hydrauliques, valves de régulation pneumatiques, soupapes de dérivation, vannes à commande pilote, soupapes de surpression; équipement fonctionnant à haute pression, à la vapeur et au gaz, nommément valves, registres, à savoir pièces de machine et déviateurs, à savoir pièces de machine, soupapes de surpression, soupapes de sûreté pour utilisation dans les domaines de l'industrie du traitement chimique, de la défense, de l'industrie du traitement des combustibles fossiles, de l'industrie du traitement des gaz, de la marine, de l'industrie navale, de l'industrie nucléaire, de l'industrie du traitement de l'huile, de l'industrie du traitement du papier, de l'industrie du traitement du pétrole et de l'industrie de la production d'énergie; composants hydrauliques et pneumatiques, à savoir pièces de machine, nommément valves et mécanismes de commande pour utilisation dans les domaines de l'industrie du traitement chimique, de la défense, de l'industrie du traitement des combustibles fossiles, de l'industrie du traitement des gaz, de la marine, de l'industrie navale, de l'industrie nucléaire, de l'industrie du traitement de l'huile, de l'industrie du traitement du papier, de l'industrie du traitement du pétrole et de l'industrie de la production d'énergie; pompes électriques, propulseurs électriques pour machines, générateurs électriques, entraînements électriques de moteurs pour machines, moteurs électriques pour machines, mécanismes d'entraînement de barres commande, à savoir entraînements pour moteurs pour déplacer et positionner des tiges de commande dans des réacteurs nucléaires, pièces de machine, nommément joints mécaniques ainsi que pièces de rechange connexes pour utilisation dans les domaines de l'industrie du traitement chimique, de la défense, de l'industrie du traitement des combustibles fossiles, de l'industrie du traitement des gaz, de la marine, de l'industrie navale, de l'industrie nucléaire, de l'industrie du traitement de l'huile, de l'industrie du traitement du papier, de l'industrie du traitement du pétrole et de l'industrie de la production d'énergie; joints mécaniques de conduits pour l'énergie nucléaire; appareils de test de pression et d'obturation de tuyaux et de tubes nommément pompes de test hydrostatiques portables pour l'essai de tubes d'échangeurs de chaleur et de condenseurs ainsi que béliers hydrauliques pour l'installation de bouchons dans des tubes d'échangeurs de chaleur et de condenseurs; engrenages et têtes motrices de précision, à savoir pièces de machine; amortisseurs hydrauliques, à savoir pièces de machine; butées de tuyau, à savoir pièces de machine; actionneurs de valve pneumatiques; commandes pneumatiques pour moteurs; clapets à bille (pièces de machine); robinets à papillon (pièces de machine); clapets anti-retour (pièces de machine); clapets combinés (pièces de machine); valves de régulation du débit des gaz et des liquides; soupapes de surpression (pièces de machine); manodétenteurs, à savoir pièces de machine; actionneurs de valve pneumatiques (pièces de machine); actionneurs de valve électrohydrauliques (pièces de machine); composants hydropneumatiques, sauf les systèmes hydrauliques pour véhicules, nommément commandes hydropneumatiques pour machines et moteurs; actionneurs à solénoïde, à savoir pièces de machine; pièces de machine, nommément actionneurs linéaires électriques, hydrauliques et pneumatiques; vis à rouleaux, à savoir actionneurs linéaires; actionneurs rotatifs, à savoir pièces de machine et de servomoteurs sans

balais; actionneurs rotatifs, nommément moteurs sans balai à aimant permanent avec ensemble de planétaires intégrés; commandes de moteur pour la commande de moteurs électriques industriels; clapets à bille en métal (autres que les pièces de machine); robinets à papillon en métal (autres que les pièces de machine); clapets anti-retour en métal (autres que les pièces de machine); clapets combinés en métal (autres que les pièces de machine); actionneurs de valve pneumatiques en métal (autres que les pièces de machine); poussoirs de robinets électrohydrauliques en métal (autres que les pièces de machine); soupapes de sûreté.

Classe 09

(3) Dispositifs automatiques de contrôle du débit de liquides à applications industrielles, nommément valves, registres de CVCA et commutateurs; soupapes de surpression pour équipement fonctionnant à haute pression, à la vapeur et au gaz pour utilisation dans les domaines de l'industrie du traitement chimique, de la défense, de l'industrie du traitement des combustibles fossiles, de l'industrie du traitement des gaz, de la marine, de l'industrie navale, de l'industrie nucléaire, de l'industrie du traitement de l'huile, de l'industrie du traitement du papier, de l'industrie du traitement du pétrole et de l'industrie de la production d'énergie; capteurs de pression, nommément pour utilisation dans les domaines de l'industrie du traitement chimique, de la défense, de l'industrie du traitement des combustibles fossiles, de l'industrie du traitement des gaz, de la marine, de l'industrie navale, de l'industrie nucléaire, de l'industrie du traitement de l'huile, de l'industrie du traitement du papier, de l'industrie du traitement du pétrole et de l'industrie de la production d'énergie; valves de régulation électroniques automatiques pour réguler le débit des gaz et des liquides, autres que les pièces de machines ou d'installations de plomberie, de chauffage ou de refroidissement; équipement fonctionnant à haute pression, à la vapeur et au gaz, nommément appareils de robinetterie automatiques et mécanismes de commande, en l'occurrence valves de régulation pour réguler le débit des gaz et des liquides pour utilisation dans les domaines de l'industrie du traitement chimique, de la défense, de l'industrie du traitement des combustibles fossiles, de l'industrie du traitement des gaz, de la marine, de l'industrie navale, de l'industrie nucléaire, de l'industrie du traitement de l'huile, de l'industrie du traitement du papier, de l'industrie du traitement du pétrole et de l'industrie de la production d'énergie; systèmes de commande, nommément appareils de robinetterie automatiques et mécanismes de commande, en l'occurrence valves de régulation pour réguler le débit des gaz et des liquides pour utilisation dans les domaines de l'industrie du traitement chimique, de la défense, de l'industrie du traitement des combustibles fossiles, de l'industrie du traitement des gaz, de la marine, de l'industrie navale, de l'industrie nucléaire, de l'industrie du traitement de l'huile, de l'industrie du traitement du papier, de l'industrie du traitement du pétrole et de l'industrie de la production d'énergie; dispositifs de régulation du débit automatiques à applications industrielles, nommément valves, valves d'amortissement et inverseurs; soupapes de surpression; vannes à commande automatique pour le contrôle de la vapeur, du gaz ou de liquides dans des machines, des pièces de machines ou des systèmes de pipelines; connecteurs électriques; câbles électriques; logiciels pour la création de bases interrogeables d'information et de données; logiciels pour centrales électriques, nommément logiciels pour l'offre d'une base de données en ligne dans le domaine du traitement des transactions permettant de téléverser des données transactionnelles, d'effectuer des analyses statistiques ainsi que de produire des avis et des rapports; logiciels offrant des renseignements sur la gestion intégrée des affaires en temps réel en combinant l'information provenant de plusieurs bases de données et en la présentant dans une interface utilisateur conviviale; logiciels, nommément pour la formation du personnel de centrales électriques, l'évaluation du rendement de systèmes électriques, la surveillance du rendement de centrales électriques et d'installations de services publics, la gestion et le contrôle de documents, la gestion des risques ainsi que l'évaluation des risques et de la sécurité; instruments électroniques, nommément instruments pour

la surveillance de systèmes électromécaniques d'actionnement et pour le diagnostic pour utilisation dans une centrale nucléaire; équipement de machine et de diagnostic pour la surveillance du fonctionnement de machines comprenant du matériel informatique et des logiciels pour l'analyse du fonctionnement de machines dans des applications de production d'énergie, notamment des applications nucléaires, des applications fossiles ainsi que des applications pétrolières et gazières, notamment pour la surveillance et l'essai d'équipement électronique et mécanique; équipement d'essai et de mesure pour évaluer la performance et l'efficacité d'équipement de centrales nucléaires; connecteurs électriques et faisceaux de câbles pour l'énergie nucléaire, notamment câbles coaxiaux en cuivre avec connecteurs de câbles coaxiaux en cuivre, faisceaux de câbles à fibre optique, notamment câbles à fibres optiques avec connecteurs de câbles à fibres optiques; joints de conduite d'électricité pour l'énergie nucléaire; produits électroniques, notamment modules commerciaux clés en main, en l'occurrence adaptateurs électriques et adaptateurs de courant, cartes de circuits imprimés électroniques, cartes de circuits imprimés; produits électroniques, notamment produits au niveau du système, en l'occurrence adaptateurs de courant, cartes d'interface informatique et cartes de circuits imprimés; produits électroniques, notamment appareils électroniques tout-terrain, notamment tableaux de signalisation électroniques, sous-systèmes mémoire à accès rapide pour le stockage et la sauvegarde de données électroniques localement ou par un réseau de télécommunication, équipement pour essais en vol, systèmes de détecteurs (produits d'avionique), en l'occurrence systèmes de navigation, composants de visée et de stabilisation, en l'occurrence régulateurs de courant et disques durs, ainsi qu'instruments et systèmes de commande, en l'occurrence matériel informatique d'acquisition de données, stations terrestres, en l'occurrence récepteurs de signaux de satellite, systèmes d'image et vidéo, notamment moniteurs d'affichage, interrupteurs numériques et analogiques, appareils d'enregistrement multimédia pour l'enregistrement de sons, de vidéos, de l'activité et d'événements, répartiteurs vidéo, multiplexeurs vidéo et amplificateurs de distribution vidéo, commutateurs de réseau, notamment commutateurs vidéo, commutateurs Ethernet et routeurs de réseau, ainsi qu'enregistreurs de données et enregistreurs vidéo, tous pour utilisation dans l'aérospatiale, la défense et à applications industrielles; produits de réseautage à technologie fibre channel, notamment cartes d'interface informatique; commutateurs statiques, notamment interrupteurs de circuit, modules de liaison optique, en l'occurrence vérificateurs de liaisons de télécommunication pour tester les liaisons de communication, programmes informatiques pour l'interconnexion d'ordinateurs et effectuer des transferts de données à partir d'unités d'acquisition de données, ponts de boucles arbitrées, à savoir ponts entre réseaux informatiques; circuits électroniques pour les communications numériques et le contrôle de processus industriels; cartes d'interface informatique à fonction unique ou à fonctions multiples et cartes mémoire d'ordinateur personnel, pour utilisation comme contrôleur de bus et comme terminal à distance unique, ainsi que logiciels connexes; câbles électriques directement couplés et couplés par un transformateur; logiciels de bibliothèques à contrôle par carte et logiciels pilotes de dispositifs à carte pour le traitement de signaux dans les domaines de l'aérospatiale et de la défense; cartes mezzanine d'entrée-sortie; porte-circuits; cartes de circuits imprimés pour l'entrée et la sortie analogiques, cartes de circuits imprimés pour l'entrée et la sortie discrètes ainsi que cartes de circuits imprimés pour l'entrée et la sortie numériques, notamment canaux multiples, appareils d'essai de support, cartes d'extension, cartes de rupture à bus logique, cartes de surveillance à bus logique; cartes d'extension de circuits imprimés, cartes d'extension de bus, cartes d'interface de réseautage à mémoire partagée, cartes d'interface électronique de contrôle des processus, et logiciels en boucle de contrôle des processus pour la surveillance et la régulation de machines utilisées dans des processus industriels et de fabrication pour le maintien des variables de processus au niveau désiré; tachymètres à moteur électrique, ainsi que dispositifs de synchronisation et résolveurs électriques

pour appareils de commande du mouvement; plateforme informatique de traitement, nommément ordinateurs modulaires intégrés pour applications militaires et de transport; matériel informatique; unités centrales de traitement; cartes accélératrices pour ordinateurs; cartes d'interface informatique; matériel de réseautage, nommément serveurs, moyeux, interrupteurs, routeurs, adaptateurs, modems, passerelles de communication, dispositifs de stockage informatique, nommément disques à mémoire flash, disques à mémoire flash rotatifs, appareils de stockage en réseau, nommément sous-systèmes mémoire à accès rapide pour le stockage et la sauvegarde de données électroniques par un réseau de télécommunication; terminaux de données mobiles pour véhicules militaires; convertisseurs de protocoles pour ordinateurs; systèmes de sauvegarde de disque dur, nommément système de sauvegarde à disque dur amovible; équipement de téléphonie par voix sur IP, nommément cartes d'interface réseau, passerelles, téléphones, routeurs; écrans plats; moniteurs d'ordinateur; systèmes électroniques de contrôle des procédés; mémoires d'ordinateur; périphériques d'ordinateur, nommément casques d'écoute, claviers d'ordinateur, souris d'ordinateur, micros-casques, stations d'accueil électroniques; adaptateurs à cartes pour ordinateurs; terminaux informatiques; équipement de communication et de traitement de données à haute vitesse, nommément cartes d'interface informatique, cartes mezzanines, porte-circuits, cartes de circuits imprimés intelligentes d'entrée-sortie et cartes d'ordinateur multiprocesseurs, programmes informatiques pour l'interconnexion d'ordinateurs à carte unique et pour le transfert de données à partir d'unités d'acquisition de données, logiciels pilotes pour dispositifs informatiques à carte unique, ainsi que câbles d'interconnexion pour utilisation relativement aux éléments susmentionnés; systèmes de commutation d'entrée-sortie, nommément commutateurs numériques et optiques à protocole transparent, cartes de circuits imprimés pour l'interfaçage avec le commutateur, logiciel pour la configuration et la gestion des connexions ainsi que câbles d'interconnexion pour utilisation relativement aux éléments susmentionnés; dispositifs de commande électrohydrauliques, de modulation, rotatifs et linéaires à savoir régulateurs de tension électrique pour l'ouverture et la fermeture de valves; appareils de diagnostic non médical, nommément équipement d'essai d'automobiles, en l'occurrence analyseurs de diagnostic à main; appareils de test de pression et d'obturation de tuyaux et de tubes en métal, nommément échangeurs de chaleur, à savoir pièces de machine et de condensateurs mécaniques; détecteurs de fluides pour la détection de fuites; unités de mesure des normes en matière de débit, nommément appareils pour mesurer le débit de liquides; amortisseurs pour la mesure d'équipement hydraulique; enregistreurs de position; bouchons indicateurs de pression pour valves; installations électriques de commande à distance d'opérations industrielles, nommément de panneaux électriques; détecteurs de fluides pour la détection de fuites pour valves et pompes, ayant tous trait à l'essai et à la détection de fuites, du débit, d'amortisseurs, du mouvement limite d'amortisseurs et des fuites de liquides dans des machines et des composants; centrales aérodynamiques pour aéronefs pour le calcul de paramètres comme l'altitude, la vitesse anémométrique, le changement d'altitude et la température pour l'aérospatiale, la défense et l'industrie du transport; sondes électroniques pour mesurer la vitesse de l'air, enregistreurs audio aériens, contrôleurs de moniteur audio et vidéo, nommément atténuateurs, contrôleur vidéo en t et commandes vidéo numériques, compteurs numériques sur panneau, ensemble d'essai de données aériennes pour l'essai, l'étalonnage et la vérification d'installations sur des aéronefs, nommément détecteurs de fuites, ensemble d'essai de données aériennes à canaux multiples; logiciels pour l'analyse des données d'essai en vol, capteurs d'altitude et de vitesse anémométrique, contrôleurs de levier manche à balai; capteurs de position linéaire; transformateurs différentiels à variable linéaire; capteurs rotatifs de position; transformateurs différentiels à variable rotative; électrovannes (interrupteurs électromagnétiques); régulateurs électroniques pour moteurs de véhicules industriels; unités de distribution d'électricité; panneaux de distribution d'énergie électrique; résistances électriques; appareils de robinetterie automatiques

en métal (autres que les pièces de machine); électrovannes en métal (autres que les pièces de machine); appareils de robinetterie automatiques (pièces de machine); électrovannes (pièces de machine); électrovannes; solénoïdes électromagnétiques, en l'occurrence bobines, valves.

Classe 11

(4) Appareils de test de pression et d'obturation de tuyaux et de tubes en métal, nommément échangeurs de chaleur et condenseurs.

Classe 12

(5) Pièces de véhicule terrestre, nommément leviers d'accélération électroniques, pneumatiques et hydrauliques pour véhicules terrestres, pédales et leviers de vitesses pour véhicules terrestres.

Classe 17

(6) Dispositifs de fermeture gonflables autres qu'en métal pour applications de confinement, nommément portes spécialisées, barrières pour combustibles usés, sas et trappes à équipement pour l'industrie de l'énergie nucléaire; joints non métalliques pour utilisation avec de la machinerie véhiculaire et industrielle en tous genres, nommément échangeurs de chaleur, boîtiers de pompe, compresseurs et autres équipement d'unités de traitement; garnitures à compression imperméables tressées, torsadées et stratifiées; matériaux d'étanchéité et matériaux isolants, nommément coussinets et joints pour véhicules et à usage industriel; garnitures pour véhicules et à usage industriel, nommément matières à calfeutrer pour former des joints; joints d'étanchéité pour tuyauterie; produit d'étanchéité non métalliques en feuilles pour utilisation sur des joints de tuyau, des brides, des pompes et des tiges de valve; garnitures pour véhicules et à usage industriel, nommément matières à calfeutrer pour former des joints; matériau d'étanchéité non métallique en feuilles dans lequel des joints d'étanchéité de bride sont découpés; produit de scellement pour joints; produits de remplissage pour joints d'étanchéité non métalliques pour le scellement de joints d'étanchéité en spirale, de joints d'étanchéité à enveloppe et de joints d'étanchéité à double paroi; joints de tige de soupape non métalliques pour valves et joints de valve après moulage par compression; matériel d'emballage sous forme de feuilles à fibres comprimées pour former des joints; produits comprenant principalement du carbone, nommément joints d'étanchéité pour tuyauterie, produits de remplissage pour joints d'étanchéité pour utilisation comme joints pour raccords de tuyauterie et tuyaux, ruban d'étanchéité pour raccords de tuyaux, matériel d'emballage pour former des sceaux et des joints d'étanchéité pour raccords de tuyauterie et pour utilisation dans des pompes comme sceaux et joints, ainsi que scellant et feuilles pour joints d'étanchéité pour pompes, joints d'étanchéité et valves; joints d'étanchéité pour tuyauterie en spirale non métalliques et produit de scellement pour joints connexes; matériaux d'étanchéité non métalliques pour tuyaux, installations de tuyauterie et brides de canalisation par la formation d'un composant d'amélioration du scellement pour joints d'étanchéité semi-métalliques, tous à usage industriel; matériaux pour joints d'étanchéité fibreux ou en caoutchouc (autres qu'en métal) vendus en feuilles à usage industriel, automobile, pour le contrôle et pour la production d'énergie; garnitures d'étanchéité fibreuses ou en caoutchouc (autres qu'en métal) pour valves et pompes mécaniques à usage industriel, automobile, pour le contrôle et pour la production d'énergie; joints d'étanchéité en métal pour utilisation avec de la machinerie véhiculaire et industrielle en tous genres, nommément brides de canalisation à standard ANSI, gros récipients, unités de raffinage, échangeurs de chaleur, purgeurs de vapeur d'eau, turbines et machines à plus haute température et pression; joints d'étanchéité en spirale faits principalement de métal pour le scellement de raccords de tuyau, de brides de jointure et de brides de canalisation; joints d'étanchéité composés principalement de métal ou d'un centre métallique qui facilite le scellement de raccords de tuyau; pièces de machine, nommément joints en U, garnitures de pompes non ajustables et joints de dilatation.

Services

Classe 37

(1) Réparation et entretien de centrales électriques; services de scellement et de réparation de tubes d'échangeur de chaleur et de condensateur.

Classe 42

(2) Services de conception, de génie, de recherche, de développement, d'analyse et d'essai dans les domaines suivants : pompes, propulseurs, moteurs, génératrices, joints, systèmes de pompage, systèmes de propulsion, systèmes de génération, soupapes, systèmes de réacteur à l'eau, systèmes d'étanchéité, mécanismes d'entraînement de barres commande servant à déplacer et positionner des tiges de commande dans des réacteurs nucléaires, ainsi que systèmes d'entraînement électriques pour les domaines de l'industrie du traitement chimique, de la défense, de l'industrie du traitement des combustibles fossiles, de l'industrie du traitement des gaz, de la marine, de l'industrie navale, de l'industrie nucléaire, de l'industrie du traitement de l'huile, de l'industrie du traitement du papier, de l'industrie du traitement du pétrole et de l'industrie de la production d'énergie; conception de valves, nommément de soupapes de sûreté, de soupapes de décharge, de soupapes de dérivation et de valves actionnées par pilote, de valves de régulation hydrauliques et pneumatiques; services de génie dans les domaines de l'industrie du traitement chimique, de la défense, de l'industrie du traitement des combustibles fossiles, de l'industrie du traitement des gaz, de la marine, de l'industrie navale, de l'industrie nucléaire, de l'industrie du traitement de l'huile, de l'industrie du traitement du papier, de l'industrie du traitement du pétrole et de l'industrie de la production d'énergie; services d'ingénierie inverse dans les domaines de l'industrie du traitement chimique, de la défense, de l'industrie du traitement des combustibles fossiles, de l'industrie du traitement des gaz, de la marine, de l'industrie navale, de l'industrie nucléaire, de l'industrie du traitement de l'huile, de l'industrie du traitement du papier, de l'industrie du traitement du pétrole et de l'industrie de la production d'énergie; conception de composants et d'équipement de centrales électriques pour centrales nucléaires; services d'inspections et d'essais environnementaux pour le secteur militaire et l'industrie aérospatiale; consultation technique dans le domaine du génie des centrales électriques, nommément essai et évaluation d'équipement de centrale électrique pour améliorer le rendement et l'efficacité de cet équipement; offre de recherche scientifique pour l'industrie des services publics; offre d'études scientifiques sur les centrales électriques, nommément services de génie pour l'analyse des processus thermohydrauliques de centrales électriques et de l'exploitation d'une centrales électriques; génie de l'environnement, nommément services de génie dans le domaine de la conformité environnementale; conception de logiciels pour des tiers; conception de systèmes informatiques, nommément de logiciels pour l'analyse et l'affichage concernant l'acquisition de données, de logiciels pour la surveillance du fonctionnement et de la fiabilité d'équipement de centrales électriques, de logiciels pour la modélisation et l'analyse du rendement thermique de centrales électriques, de logiciels pour l'analyse des risques à la sécurité concernant l'énergie nucléaire, de logiciels pour l'inventaire, le suivi, la localisation et la facilitation de la vente de pièces de rechange auprès de multiples centrales électriques et fournisseurs d'équipement, conception de logiciels, conception de systèmes informatiques en ligne, conception de logiciels pour l'autorisation de l'accès à des centrales électriques et l'aptitude au travail, conception de logiciels pour le suivi des qualifications d'employés de centrales électriques, conception de logiciels pour la gestion des travaux dans des centrales électriques; consultation et recherche techniques dans le domaine du génie appliqué aux centrales électriques, nommément essai et évaluation d'équipement de centrales électriques pour améliorer le rendement et l'efficacité de cet équipement; maintenance, réparation et offre de systèmes informatiques virtuels et d'environnements informatiques virtuels par infonuagique pour l'industrie des services publics; services de génie dans le domaine de

l'énergie nucléaire; essai des caractéristiques critiques d'équipement, notamment essai des fonctionnalités de machines; services scientifiques et technologiques, notamment recherche et analyse scientifiques en matière de génie; essai et évaluation des articles commerciaux de tiers pour assurer la conformité aux normes de l'industrie pour utilisation comme composant de sécurité en accord avec les normes de l'industrie de l'énergie nucléaire; essai de matériaux pour déterminer la durabilité de composants de qualité commerciale pour des applications de sécurité dans l'industrie de l'énergie nucléaire; services de consultation dans le domaine de la conception auxiliaire de pièces de véhicules et de machines industrielles, notamment de joints d'étanchéité, de garnitures et de joints; conception industrielle de pièces de véhicules et de machines industrielles pour des tiers notamment de joints d'étanchéité, de garnitures et de joints.

Revendications

Date de priorité de production: 20 juillet 2018, Pays ou Bureau: ÉTATS-UNIS D'AMÉRIQUE, demande no: 88/046,970 en liaison avec le même genre de produits et en liaison avec le même genre de services

Numéro de la demande 1,930,027

Date de production 2018-11-13

Langue de la demande Anglais

DÉTAILS DU REQUÉRANT ET DE L'AGENT

Requérant

DOG Copenhagen ApS
Kildeparken 32
8722 Hedensted
DENMARK

Agent

BENNETT JONES LLP
SUITE 3400, ONE FIRST CANADIAN PLACE,
P.O. BOX 130, TORONTO, ONTARIO,
M5X1A4

DÉTAILS DE LA MARQUE DE COMMERCE

Type de la marque de commerce

Dessin

Représentation visuelle



Produits

Classe 18

(1) Colliers, laisses et harnais pour animaux de compagnie et bandes pour le ventre pour animaux de compagnie; couvertures pour animaux, nommément manteaux et vestes pour animaux de compagnie; vêtements pour animaux.

Classe 20

(2) Paniers pour chiens.

Classe 21

(3) Contenants à nourriture et à eau pour animaux de compagnie; mangeoires et abreuvoirs; dispositifs à nourriture et à eau pour animaux de compagnie, nommément mangeoires non mécaniques et distributeurs d'eau pour animaux de compagnie.

Revendications

Date de priorité de production: 24 octobre 2018, Pays ou Bureau: DANEMARK, demande no: VA 2018 02249 en liaison avec le même genre de produits

Numéro de la demande 1,930,170

Date de production 2018-11-13

Langue de la demande Anglais

DÉTAILS DU REQUÉRANT ET DE L'AGENT

Requérant

Serbian White Eagles FC
15-30 Titan Rd
Etobicoke
ONTARIO
M8Z5Y2

Agent

OLLIP P.C.
Gladwin Business Park, 2212 Gladwin
Crescent, Building B, Unit B4, Ottawa,
ONTARIO, K1B5N1

DÉTAILS DE LA MARQUE DE COMMERCE

Type de la marque de commerce

Dessin

Représentation visuelle



Revendication de couleur

La couleur est revendiquée comme caractéristique de la marque de commerce. Le contour extérieur du bouclier est bleu foncé. L'intérieur du bouclier est un dégradé de bleu à bleu clair en allant vers le centre. Le contour intérieur du bouclier est rouge. Les mots « Serbian White Eagles » dans la partie supérieure sont blancs. Les quatre feuilles d'érable, deux de chaque côté de la couronne rouge avec une base or et une garniture blanche, sont rouges. L'aigle à deux têtes est blanc avec des becs jaunes et des serres jaunes. Son contour est bleu foncé, et il tient un ballon de soccer avec des parties rouges et bleues. L'écusson au centre a un contour bleu foncé et contient une ligne et une croix blanches à l'intérieur. Les quatre rectangles dans l'écusson sont rouges et contiennent un dessin blanc au centre de chaque de ceux-ci. Les mots « Toronto 1968 » à l'intérieur de l'écusson sont rouges. Les lettres « FC » dans la partie inférieure sont blanches.

Désistement

Le droit à l'emploi exclusif de de la feuille d'érable à onze pointes en dehors de la marque de commerce n'est pas accordé.

Produits

Classe 09

(1) Disques optiques préenregistrés portant sur des sujets ayant trait au soccer.

Classe 25

(2) Bottes de soccer; chaussures de soccer; uniformes de soccer.

Classe 28

(3) Genouillères pour le soccer; filets pour buts de soccer; ballons de soccer; filets de but de soccer; gants de gardien de but de soccer; buts de soccer; genouillères de soccer.

Services**Classe 35**

(1) Promotion des produits et des services de tiers par l'association des produits et des services de commanditaires à des compétitions de soccer.

Classe 41

(2) Organisation de compétitions de soccer; organisation de parties de soccer.

Numéro de la demande 1,930,592

Date de production 2018-11-15

Langue de la demande Anglais

DÉTAILS DU REQUÉRANT ET DE L'AGENT

Requérant

Estee Lauder Cosmetics Ltd.
161 Commander Boulevard
Agincourt
ONTARIO
M1S3K9

Agent

BERESKIN & PARR LLP/S.E.N.C.R.L., S.R.L.
SCOTIA PLAZA, 40 KING STREET WEST,
40th FLOOR, TORONTO, ONTARIO, M5H3Y2

DÉTAILS DE LA MARQUE DE COMMERCE

TRI-HA CELL SIGNALING COMPLEX

Type de la marque de commerce

Caractères standard

Produits

Classe 03

Produits de soins de la peau.

Numéro de la demande 1,931,137

Date de production 2018-11-19

Langue de la demande Anglais

DÉTAILS DU REQUÉRANT ET DE L'AGENT

Requérant

Hoppin' Reindeer Entertainment Inc.
39 Eldon Ave
Toronto
ONTARIO
M4C5G2

Agent

DANIEL WEBBER
(HALL WEBBER LLP), 1200 BAY STREET,
SUITE 400, TORONTO, ONTARIO, M5R2A5

DÉTAILS DE LA MARQUE DE COMMERCE

FIND YOUR PLEASURE

Type de la marque de commerce

Mot

Produits

Classe 16

(1) Livres.

Classe 25

(2) Vêtements, nommément chemises; chemises à manches courtes; chemisiers pour femmes; chemises pour hommes.

Services

Classe 38

(1) Offre d'accès à un site Web dans les domaines du counseling, de l'éducation et des conseils ayant trait aux relations personnelles, à la sexualité humaine et aux compétences parentales; offre d'accès à un site de discussion sur Internet.

Classe 41

(2) Services éducatifs dans les domaines du counseling et des conseils ayant trait aux relations personnelles et sexuelles, aux compétences parentales, à la santé sexuelle, aux styles personnels et à la mode.

(3) Mentorat personnalisé favorisant l'adoption de modes de vie sains; fourniture de vidéos éducatives sur le maintien de relations saines; fournir des informations éducatifs, des commentaires et des articles éducatifs non téléchargeables dans le domaine de la santé mentale et physique et du bien-être sur un site Web.

Numéro de la demande 1,931,236

Date de production 2018-11-19

Langue de la demande Anglais

DÉTAILS DU REQUÉRANT ET DE L'AGENT

Requérant

LL's Magnetic Clay, Inc. DBA Enviromedica
Suite 300, 2301 Scarbrough Drive
Austin, TX 78728
UNITED STATES OF AMERICA

Agent

SMART & BIGGAR LLP
1100-150 York street, TORONTO, ONTARIO,
M5H3S5

DÉTAILS DE LA MARQUE DE COMMERCE

ENVIROMEDICA

Type de la marque de commerce

Mot

Produits

Classe 03

(1) Produits cosmétiques, nommément produits pour la peau non médicamenteux; sels de bain non médicamenteux; crèmes pour le corps; lotion de massage, huile de massage.

Classe 05

(2) Suppléments alimentaires et nutritifs pour la santé et le bien-être en général; suppléments probiotiques à usage médical permettant de maintenir l'équilibre naturel de la flore intestinale; produits de soins de la peau médicamenteux, nommément lotions, gels et huiles pour la santé et le bien-être en général; sels minéraux à usage médical; argile médicinale pour renforcer la barrière cutanée pour le bain à usage médical.

Revendications

Date de priorité de production: 18 mai 2018, Pays ou Bureau: ÉTATS-UNIS D'AMÉRIQUE, demande no: 87/927,837 en liaison avec le même genre de produits

Numéro de la demande 1,931,555

Date de production 2018-11-20

Langue de la demande Anglais

DÉTAILS DU REQUÉRANT ET DE L'AGENT

Requérant

Darrell BELLAART
6235 Mystic Way
Nanaimo
BRITISH COLUMBIA
V9V1L3

Agent

STEPHEN R. BURRI
(c/o Island IP Law), 43 Machleary Street ,
Nanaimo, BRITISH COLUMBIA, V9R2G3

DÉTAILS DE LA MARQUE DE COMMERCE

Type de la marque de commerce

Dessin

Représentation visuelle



Produits

Classe 03

(1) Cosmétiques.

Classe 06

(2) Mousquetons en métal; contenants d'emballage en métal.

Classe 08

(3) Outils à main; pilons à cocktail.

Classe 09

(4) Clés USB à mémoire flash vierges; étuis conçus pour les téléphones mobiles; cordons pour appareils photo et caméras; cordons pour lunettes; cordons pour téléphones mobiles; amplificateurs pour instruments de musique; doseurs à alcool.

Classe 11

(5) Lampes de poche électriques; lampes de poche à DEL.

Classe 15

(6) Cuivres [instruments de musique]; instruments de musique électroniques; médiateurs; courroies de guitare; instruments à clavier; archets d'instrument de musique; tambours (instruments de musique); clochettes de musique; supports à instruments de musique; triangles de musique; instruments de musique à percussion; instruments de musique à cordes.

Classe 16

(7) Calendriers; contenants en carton; décalcomanies; drapeaux en papier; contenants d'emballage en papier; étuis à stylos et à crayons; crayons; stylos; serviettes en papier; articles de papeterie pour l'écriture.

Classe 19

(8) Ornements de jardin en pierre, en marbre et en béton.

Classe 20

(9) Miroirs; contenants d'emballage en plastique; mobilier de patio.

Classe 21

(10) Verrerie pour boissons; agitateurs pour boissons; ouvre-bouteilles; verres à cocktail; pics à cocktail; mélangeurs à cocktail; bâtonnets à cocktail; tire-bouchons; carafes à décanter; sous-verres; flasques; contenants pour aliments; contenants isothermes pour boissons; seaux à glace; pinces à glaçons; presse-citrons; plateaux de service; bâtonnets à cocktail; verres droits.

(11) Verres doseurs; passoires à cocktail.

Classe 24

(12) Draps; couvertures; édredons; housses pour couettes; couettes; drapeaux en tissu ou en plastique; taies d'oreiller; serviettes en textile.

Classe 28

(13) Jouets de bébé; jouets de plage; jouets multiactivités pour enfants; ornements de Noël; jouets de construction; jouets en peluche; jouets éducatifs; jouets pour nourrissons; jouets gonflables; figurines jouets moulées; jouets pour animaux de compagnie; jouets en plastique; jouets en peluche; jouets pour le sable; petits jouets; jouets à presser; jouets à empiler; figurines d'action jouets; masques jouets et de fantaisie; poupées jouets.

Classe 32

(14) Soda tonique.

Classe 33

(15) Absinthe; aquavit; amers; brandy; cachaça; gin; grappa; liqueurs; mezcal; rhum; schnaps; vodka; whiskey.

(16) Spiritueux, nommément eau-de-vie et genièvre.

Classe 34

(17) Étuis pour cigarettes électroniques; aromatisants chimiques liquides pour le remplissage de cartouches de cigarette électronique; étuis à cigarettes; briquets à cigarettes; cigarettes électroniques; cigarettes électroniques; solutions liquides pour cigarettes électroniques; cartons d'allumettes; boîtes d'allumettes; cigarettes de vapotage sans fumée.

Services

Classe 40

Services de distillerie.

Numéro de la demande 1,931,648

Date de production 2018-11-21

Langue de la demande Anglais

DÉTAILS DU REQUÉRANT ET DE L'AGENT

Requérant

Health Espresso Inc.
2275 Upper Middle Road East
Suite 101
Oakville
ONTARIO
L6H0C3

Agent

MICKLEBOROUGH LAWYERS
141 Adelaide Street West, Suite 905, Toronto,
ONTARIO, M5H3L5

DÉTAILS DE LA MARQUE DE COMMERCE

Type de la marque de commerce

Dessin

Représentation visuelle



Produits

Classe 09

Logiciels d'application pour appareils mobiles pour la gestion, le stockage et l'extraction de renseignements sur les patients par des entreprises de soins de santé, des professionnels de la santé et des praticiens de la santé et pour la communication de ces renseignements entre eux; logiciels pour la gestion, le stockage et l'extraction de renseignements sur les patients par des entreprises de soins de santé, des professionnels de la santé et des praticiens de la santé et pour la communication de ces renseignements entre eux; logiciels d'application pour appareils mobiles pour la consignation et le suivi des signes vitaux des patients et de la prise de médicaments par ceux-ci; logiciels pour la consignation et le suivi des signes vitaux des patients et de la prise de médicaments par ceux-ci; logiciels d'application pour appareils mobiles permettant aux patients de créer et de gérer leur dossier, de soumettre de nouvelles ordonnances, de renouveler des ordonnances existantes, de commander des médicaments d'ordonnance et d'autres médicaments vendus à la pharmacie; logiciels permettant aux patients de créer et de gérer leur dossier, de soumettre de nouvelles ordonnances, de renouveler des ordonnances existantes, de commander des médicaments d'ordonnance et d'autres médicaments vendus à la pharmacie.

Services

Classe 42

Offre de logiciels-services pour appareils mobiles pour la gestion, le stockage et l'extraction de renseignements sur les patients par des entreprises de soins de santé, des professionnels de la santé et des praticiens de la santé et pour la communication de ces renseignements entre eux; offre de logiciels-services pour la gestion, le stockage et l'extraction de renseignements sur les patients par des entreprises de soins de santé, des professionnels de la santé et des praticiens de la santé et pour la communication de ces renseignements entre eux; offre de logiciels-services

pour appareils mobiles pour la consignation et le suivi des signes vitaux des patients et de la prise de médicaments par ceux-ci; offre de logiciels-services pour la consignation et le suivi des signes vitaux des patients et de la prise de médicaments par ceux-ci; offre de logiciels-services pour appareils mobiles permettant aux patients de créer et de gérer leur dossier, de soumettre de nouvelles ordonnances, de renouveler des ordonnances existantes, de commander des médicaments d'ordonnance et d'autres médicaments vendus à la pharmacie; offre de logiciels-services permettant aux patients de créer et de gérer leur dossier, de soumettre de nouvelles ordonnances, de renouveler des ordonnances existantes, de commander des médicaments d'ordonnance et d'autres médicaments vendus à la pharmacie.

Numéro de la demande 1,931,841

Date de production 2018-11-21

Langue de la demande Anglais

DÉTAILS DU REQUÉRANT ET DE L'AGENT

Requérant

Raining in LA, LLC LIMITED LIABILITY
COMPANY TENNESSEE
c/o Tri Star Sports and Entertainment
11 Music Circle South
Nashville, TN 37203
UNITED STATES OF AMERICA

Agent

SANJUKTA TOLE
c/o Dickinson Wright LLP, 199 Bay Street,
Suite 2200, Toronto, ONTARIO, M5L1G4

DÉTAILS DE LA MARQUE DE COMMERCE

THE FOREVER GIRLS

Type de la marque de commerce

Mot

Produits

Classe 09

(1) Enregistrements sonores de musique; enregistrements vidéo de musique; émissions audiovisuelles téléchargeables dans les domaines du divertissement, notamment des prestations de musique et des vidéos musicales, de la musique, et de la culture populaire.

Classe 16

(2) Calendriers; livres commémoratifs sur les thèmes du divertissement, de la musique et de la culture populaire; livres et périodiques dans les domaines de la musique, du divertissement et de la culture populaire; décalcomanies; programmes d'événements; photos; albums photos; images; affiches; scrapbooks; papeterie; autocollants et transferts; instruments d'écriture.

Services

Classe 41

Services de divertissement, à savoir prestations de musique devant public, concerts et présence d'un groupe de musique; services de divertissement, à savoir prestations audio et visuelles devant public par un groupe de musique; offre de vidéos non téléchargeables de prestations de musique, de vidéos musicales, de photos, et de fichiers multimédias contenant des vidéos et des enregistrements sonores mettant en vedette un groupe de musique au moyen d'un site Web.

Revendications

Date de priorité de production: 25 mai 2018, Pays ou Bureau: ÉTATS-UNIS D'AMÉRIQUE, demande no: 87937201 en liaison avec le même genre de produits (1); 25 mai 2018, Pays ou Bureau: ÉTATS-UNIS D'AMÉRIQUE, demande no: 87937216 en liaison avec le même genre de services; 25 mai 2018, Pays ou Bureau: ÉTATS-UNIS D'AMÉRIQUE, demande no: 87937206 en liaison avec le même genre de produits (2)

Numéro de la demande 1,932,494**Date de production** 2018-11-26**Langue de la demande** Anglais

DÉTAILS DU REQUÉRANT ET DE L'AGENT

Requérant

CycloTech GmbH
Franzosenhausweg 53a
A-4030 Linz
AUSTRIA

Agent

BERESKIN & PARR LLP/S.E.N.C.R.L., S.R.L.
SCOTIA PLAZA, 40 KING STREET WEST,
40th FLOOR, TORONTO, ONTARIO, M5H3Y2

DÉTAILS DE LA MARQUE DE COMMERCE

CYCLOTECH

Type de la marque de commerce

Mot

Produits**Classe 07**

(1) Systèmes de propulsion destinés à des applications aéronautiques, moteurs, sauf pour les véhicules terrestres, nommément moteurs électriques pour machines, moteurs à usage industriel, moteurs pour l'aéronautique, moteurs d'avion et de bateau, mécanismes d'entraînement pour véhicules aériens et marins, chaînes dynamiques pour l'aviation, turbines de production d'énergie, turbines éoliennes et hydrauliques, générateurs éoliens et d'hydroélectricité, turbines éoliennes, turbines hydrauliques, pièces, pièces de rechange et pièces supplémentaires pour les produits susmentionnés.

Classe 12

(2) Véhicules de locomotion par voie terrestre, aérienne, maritime ou ferroviaire, nommément automobiles, aéronefs, bateaux, motomarines, aéroglisseurs; voitures sans conducteur [voitures autonomes]; véhicules aériens sans pilote et véhicules sous-marins sans équipage; véhicules télécommandés, nommément automobiles télécommandées, aéronefs, bateaux, motomarines, aéroglisseurs; drones civils et militaires.

Services**Classe 37**

(1) Installation, entretien et réparation d'appareils, de machines, de dispositifs et de mécanismes d'entraînement pour voyages aériens et maritimes, nommément systèmes de propulsion destinés à des applications aéronautiques, moteurs électriques pour machines, moteurs pour l'aéronautique, moteurs d'avion et de bateau; installation, entretien et réparation de générateurs d'électricité, de turbines éoliennes et hydrauliques; construction, installation, entretien et réparation d'installations de production d'électricité; construction, installation, entretien et réparation d'installations d'énergie éolienne et hydroélectriques.

Classe 40

(2) Construction sur mesure de systèmes de propulsion, de turbines hydrauliques et de turbines éoliennes, d'automobiles, d'aéronefs, de bateaux, de motomarines, d'aéroglisseurs; fabrication sur mesure de véhicules marins et aériens pour des tiers; fabrication sur mesure de systèmes de

propulsion destinés à des applications aéronautiques, moteurs pour des tiers; fabrication sur mesure de mécanismes d'entraînement de véhicule pour des tiers; fabrication sur mesure de mécanismes d'entraînement de véhicule aérien et marin pour des tiers.

Classe 42

(3) Services de gestion de projets d'ingénierie; recherche technique dans les domaines de l'aviation et de la navigation; développement de nouvelles technologies pour des tiers dans les domaines de l'aéronautique, de la vie maritime, et de la production d'électricité; recherche et développement dans les domaines de la génie mécanique, de la génie aéronautique, de la génie électrique, de l'ingénierie de projets de construction; services de développement industriel; conception de mécanismes d'entraînement pour véhicules; conception de mécanismes d'entraînement pour véhicules aériens et marins; développement de mécanismes d'entraînement pour véhicules; développement de mécanismes d'entraînement pour véhicules aériens et marins; construction de mécanismes d'entraînement pour véhicules; construction de mécanismes d'entraînement pour véhicules aériens et marins; conception de véhicules; conception de véhicules aériens et marins; conception d'aéronefs, de bateaux, de motomarines, d'aéroglosses; conception, développement et construction d'installations pour la production d'électricité; conception, développement et construction d'installations pour la production d'énergie renouvelable; conception et planification techniques de centrales énergétiques; conception, développement et construction de génératrices.

Classe 45

(4) Octroi de licences d'utilisation de technologies dans les domaines de l'aéronautique, de la technologie navale, de la construction d'aéronefs, de la construction de bateaux, et de la production d'électricité; octroi de licences d'utilisation de brevets.

Revendications

Date de priorité de production: 24 mai 2018, Pays ou Bureau: AUTRICHE, demande no: 017906974 en liaison avec le même genre de produits et en liaison avec le même genre de services

Numéro de la demande 1,932,705**Date de production** 2018-11-27**Langue de la demande** Anglais

DÉTAILS DU REQUÉRANT ET DE L'AGENT

Requérant

Hyundai Motor Company
12, Heolleung-ro, Seocho-gu
Seoul
REPUBLIC OF KOREA

Agent

BERESKIN & PARR LLP/S.E.N.C.R.L., S.R.L.
SCOTIA PLAZA, 40 KING STREET WEST,
40th FLOOR, TORONTO, ONTARIO, M5H3Y2

DÉTAILS DE LA MARQUE DE COMMERCE

ATHLETIC ELEGANCE

Type de la marque de commerce

Caractères standard

Produits**Classe 12**

Automobiles; voitures sport; fourgonnettes (autocars); camions; autobus; véhicules automobiles électriques; vélos; aéroglisseurs et aéronefs; pièces et accessoires pour automobiles, notamment coffres de toit d'automobile, porte-bagages de toit d'automobile, housses de siège d'auto, allume-cigares pour automobiles, garde-boue pour automobiles, housses ajustées pour automobiles, porte-skis pour automobiles, déflecteurs de capot, jantes de roue pour automobiles, toits ouvrants d'automobile, enjoliveurs de roue, ailerons pour véhicules, housses de siège d'auto, harnais de siège d'auto, pneus d'automobile, chambres à air pour pneus d'automobile, pneus pleins pour roues de véhicule, porte-roues de secours pour véhicules, amortisseurs pour automobiles, essuie-glaces pour véhicules automobiles, pare-brise pour voitures automobiles, essuie-glaces, housses de véhicule, coussins gonflables pour véhicules, chaînes antidérapantes pour véhicules, alarmes antivol pour véhicules, housses pour volants de véhicule, appuie-tête pour sièges de véhicule, écrous pour roues de véhicule.

Services**Classe 35**

(1) Publicité des produits et des services de tiers; services d'agence de publicité; offre de renseignements commerciaux et d'information de marketing pour des tiers; publicité d'entreprise et promotion des ventes pour des tiers au moyen de cartes d'utilisateur privilégié et par un programme de fidélisation de la clientèle; démonstration de vente de produits pour des tiers; promotion et commandite d'événements et d'activités de divertissement et culturels pour des tiers dans les domaines des festivals artistiques, des festivals de gastronomie et des festivals de musique à des fins commerciales, promotionnelles et publicitaires; organisation et tenue de salons commerciaux dans les domaines de l'automobile et des aéronefs à des fins commerciales, promotionnelles et publicitaires; services de vente au détail d'automobiles; services de vente au détail et en gros de pièces et d'accessoires pour automobiles, notamment de ce qui suit : coffres de toit d'automobile, porte-bagages de toit d'automobile, housses de siège d'auto, allume-cigares pour automobiles, garde-boue pour automobiles, housses ajustées pour automobiles, porte-skis pour automobiles, déflecteurs de capot, jantes de roue pour automobiles, toits ouvrants d'automobile, enjoliveurs de roue, ailerons pour véhicules, housses de siège d'auto, harnais de

siège d'auto, pneus d'automobile, chambres à air pour pneus d'automobile, pneus pleins pour roues de véhicule, porte-roues de secours pour véhicules, amortisseurs pour automobiles, essuie-glaces pour véhicules automobiles, pare-brise pour voitures automobiles, essuie-glaces, housses de véhicule, coussins gonflables pour véhicules, chaînes antidérapantes pour véhicules, alarmes antivol pour véhicules, housses pour volants de véhicule, appuie-tête pour sièges de véhicule, écrous pour roues de véhicule; services de vente en gros d'automobiles; organisation de la vente d'automobiles; organisation de la vente de pièces et d'accessoires pour automobiles, notamment de ce qui suit : coffres de toit d'automobile, porte-bagages de toit d'automobile, housses de siège d'auto, allume-cigares pour automobiles, garde-boue pour automobiles, housses ajustées pour automobiles, porte-skis pour automobiles, déflecteurs de capot, jantes de roue pour automobiles, toits ouvrants d'automobile, enjoliveurs de roue, ailerons pour véhicules, housses de siège d'auto, harnais de siège d'auto, pneus d'automobile, chambres à air pour pneus d'automobile, pneus pleins pour roues de véhicule, porte-roues de secours pour véhicules, amortisseurs pour automobiles, essuie-glaces pour véhicules automobiles, pare-brise pour voitures automobiles, essuie-glaces, housses de véhicule, coussins gonflables pour véhicules, chaînes antidérapantes pour véhicules, alarmes antivol pour véhicules, housses pour volants de véhicule, appuie-tête pour sièges de véhicule, écrous pour roues de véhicule; organisation de la vente d'automobiles d'occasion; marketing direct des produits et des services de tiers; démonstration de vente pour des tiers; publicité d'automobiles à vendre par Internet pour des tiers; offre d'information par Internet sur la vente d'automobiles.

Classe 42

(2) Conception de voitures; conception de véhicules terrestres; conception et développement de logiciels pour des tiers pour la fabrication de véhicules; conception de voitures de course; évaluation technique de programmes informatiques pour vérifier le respect des normes actuelles de conception de véhicules; conception industrielle; conception de véhicules ainsi que de pièces et de composants de véhicule; conception de véhicules; génie mécanique; conception d'usines automobiles; conception d'accessoires pour automobiles, notamment de ce qui suit : coffres de toit d'automobile, porte-bagages de toit d'automobile, housses de siège d'auto, allume-cigares pour automobiles, garde-boue pour automobiles, housses ajustées pour automobiles, porte-skis pour automobiles, déflecteurs de capot, jantes de roue pour automobiles, toits ouvrants d'automobile, enjoliveurs de roue, ailerons pour véhicules, housses de siège d'auto, harnais de siège d'auto, pneus d'automobile, chambres à air pour pneus d'automobile, pneus pleins pour roues de véhicule, porte-roues de secours pour véhicules, amortisseurs pour automobiles, essuie-glaces pour véhicules automobiles, pare-brise pour voitures automobiles, essuie-glaces, housses de véhicule, coussins gonflables pour véhicules, chaînes antidérapantes pour véhicules, alarmes antivol pour véhicules, housses pour volants de véhicule, appuie-tête pour sièges de véhicule, écrous pour roues de véhicule; conception de nouveaux produits pour des tiers.

Numéro de la demande 1,933,059

Date de production 2018-11-29

Langue de la demande Anglais

DÉTAILS DU REQUÉRANT ET DE L'AGENT

Requérant

Billboard IP Holdings, LLC, A limited liability
company of the State of Delaware, U.S.A.
1540 Broadway, 32nd Floor
New York NY 10036
UNITED STATES OF AMERICA

Agent

ROBIC
630, boul. René-Lévesque Ouest, 20e étage,
Montréal, QUEBEC, H3B1S6

DÉTAILS DE LA MARQUE DE COMMERCE

Type de la marque de commerce

Dessin

Représentation visuelle



Produits

Classe 28

Jouets pour enfants, notamment instruments de musique jouets, radios bidirectionnelles jouets et émetteurs-récepteurs jouets.

Revendications

Date de priorité de production: 28 novembre 2018, Pays ou Bureau: ÉTATS-UNIS D'AMÉRIQUE,
demande no: 88208915 en liaison avec le même genre de produits

Numéro de la demande 1,933,112

Date de production 2018-11-29

Langue de la demande Anglais

DÉTAILS DU REQUÉRANT ET DE L'AGENT

Requérant

FELISI di FELLONI ANNA-LISA S.A.S.
Via G. Calvino, 34
44122 FERRARA
ITALY

Agent

MARKS & CLERK
33 Yonge Street, , Suite 300, Toronto,
ONTARIO, M5E1G4

DÉTAILS DE LA MARQUE DE COMMERCE

Type de la marque de commerce

Dessin

Représentation visuelle

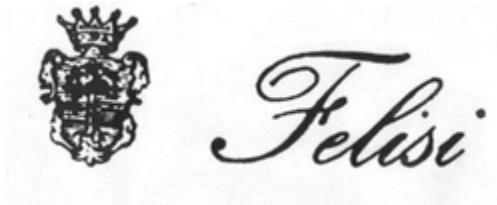

Produits

Classe 18

(1) Sacs de voyage, étuis porte-clés, havresacs, sacs à main, mallettes, mallettes porte-documents, malles (bagages), sacs à main, portefeuilles et valises en cuir et en similicuir; parapluies.

Classe 25

(2) Vêtements tout-aller, vêtements de ville, vêtements habillés, vêtements de sport, vêtements pour enfants, vêtements pour bébés et vestes d'extérieur; articles chaussants imperméables, articles chaussants de sport, articles chaussants de plage, articles chaussants tout-aller, articles chaussants pour enfants; couvre-chefs, nommément chapeaux, casquettes, bonnets, bandeaux et fichus; jerseys, chandails, chemises, chandails molletonnés, vestes, blousons, pantalons, jupes, maillots de bain, chaussettes, foulards, gants, ceintures (vêtements), bottes, pantoufles.

Numéro de la demande 1,933,172

Date de production 2018-11-29

Langue de la demande Anglais

DÉTAILS DU REQUÉRANT ET DE L'AGENT

Requérant

DIESEL S.p.A.
Via Dell'industria 4-6
36042 BREGANZE (VI)
ITALY

Agent

ROBIC
630, boul. René-Lévesque Ouest, 20e étage,
Montréal, QUEBEC, H3B1S6

DÉTAILS DE LA MARQUE DE COMMERCE

Types de la marque de commerce

Dessin

Position

Représentation visuelle



Description de la marque de commerce

La marque de commerce est constituée totalement ou partiellement de l'emplacement d'un symbole. La marque de commerce est constituée d'une mince bande de tissu sur la cinquième poche d'un pantalon comme illustré sur le dessin ci-joint. La représentation de la poche et de la forme du vêtement en pointillés ne fait pas partie de la marque et sert uniquement à indiquer l'emplacement de la marque.

Produits

Classe 25

Pantalons; jeans.

Numéro de la demande 1,933,324

Date de production 2018-11-30

Langue de la demande Anglais

DÉTAILS DU REQUÉRANT ET DE L'AGENT

Requérant

Shenzhen YuJie Outdoor Sporting Goods Co.,
Ltd.
201-3, Blk.D, No.49 Lixin Rd.
Danzhutou Industrial Zone
Nanwan St., Longgang Dist.
Shenzhen, Guangdong
CHINA

Agent

MILTONS IP/P.I.
15 Fitzgerald Rd, Suite 200, Ottawa,
ONTARIO, K2H9G1

DÉTAILS DE LA MARQUE DE COMMERCE

YUEDGE

Type de la marque de commerce

Mot

Produits

Classe 25

Casquettes; vêtements de vélo; gants; bonneterie; chaussures d'alpinisme; imperméables; gants de ski; chaussettes; chaussettes et bas; bas de sport; maillots de sport; chaussettes absorbant la transpiration; bas absorbant la transpiration; collants; sous-vêtements; manteaux coupe-vent.

Numéro de la demande 1,933,934

Date de production 2018-12-04

Langue de la demande Anglais

DÉTAILS DU REQUÉRANT ET DE L'AGENT

Requérant

NutriAg Ltd.
62 Arrow Road
Toronto
ONTARIO
M9M2L8

Agent

BERESKIN & PARR LLP/S.E.N.C.R.L., S.R.L.
SCOTIA PLAZA, 40 KING STREET WEST,
40th FLOOR, TORONTO, ONTARIO, M5H3Y2

DÉTAILS DE LA MARQUE DE COMMERCE

ROCCT

Type de la marque de commerce

Caractères standard

Produits

Classe 01

(1) Engrais; ingrédient chimique actif vendu élément constitutif d'engrais et d'insecticides pour l'agriculture; produits chimiques de conditionnement de l'eau pour plantes et cultures.

Classe 05

(2) Produits de protection de plantes et de cultures, nommément insecticides, herbicides, fongicides et pesticides.

Numéro de la demande 1,934,211

Date de production 2018-12-05

Langue de la demande Anglais

DÉTAILS DU REQUÉRANT ET DE L'AGENT

Requérant

Tatham Engineering Limited
115 Sandford Fleming Drive
Suite 200
Collingwood
ONTARIO
L9Y5A6

Agent

BERESKIN & PARR LLP/S.E.N.C.R.L., S.R.L.
SCOTIA PLAZA, 40 KING STREET WEST,
40th FLOOR, TORONTO, ONTARIO, M5H3Y2

DÉTAILS DE LA MARQUE DE COMMERCE

TATHAM ENGINEERING - ENHANCING OUR COMMUNITIES

Type de la marque de commerce

Caractères standard

Services

Classe 40

(2) Services de génie civil, nommément offre de conseils et de consultation dans le domaine du génie de l'environnement, nommément du traitement des eaux usées, du retraitement des eaux usées et des services de traitement des eaux usées.

Classe 42

(1) Services de génie civil, nommément offre de conseils et de consultation dans les domaines des projets d'infrastructures municipales, nommément des ponts, des autoroutes, des réseaux de transport en commun, nommément des chemins de fer et des métros, des aéroports, des installations portuaires, services de génie des structures, nommément services de conception de résidences, de commerces, d'établissements et de conception industrielle, génie des ponts, génie mécanique, génie électrique, arpentage, planification de travaux de construction, services de ressources en eau, nommément génie des eaux et services de contrôle de la qualité de l'eau, services de transport, nommément génie de la circulation ainsi que génie de l'environnement, nommément services de contrôle de la qualité de l'eau.

Numéro de la demande 1,934,220

Date de production 2018-12-05

Langue de la demande Anglais

DÉTAILS DU REQUÉRANT ET DE L'AGENT

Requérant

Cattron North America, Inc., a Pennsylvania
corporation
655 North River Road NW
Suite A
Warren, OH 44483
UNITED STATES OF AMERICA

Agent

WENDY D. RIEL
(RIEL PROFESSIONAL CORPORATION), c/o
MDK Business Law Professional Corporation,
441 MacLaren Street, Suite 200B, Ottawa,
ONTARIO, K2P2H3

DÉTAILS DE LA MARQUE DE COMMERCE

SAFE-E-STOP

Type de la marque de commerce

Mot

Produits

Classe 09

Télécommande pour l'arrêt d'urgence de machinerie et d'équipement.

Revendications

Date de priorité de production: 07 juin 2018, Pays ou Bureau: ÉTATS-UNIS D'AMÉRIQUE,
demande no: 87/952,100 en liaison avec le même genre de produits

Numéro de la demande 1,934,335

Date de production 2018-12-05

Langue de la demande Anglais

DÉTAILS DU REQUÉRANT ET DE L'AGENT

Requérant

Allone AB
Västra Kyrkogatan 2
Ängelholm, 26232
SWEDEN

Agent

GOWLING WLG (CANADA) LLP
SUITE 1600, 1 FIRST CANADIAN PLACE, 100
KING STREET WEST, TORONTO, ONTARIO,
M5X1G5

DÉTAILS DE LA MARQUE DE COMMERCE

Type de la marque de commerce

Dessin

Représentation visuelle



Produits

Classe 09

Application mobile pour la recherche, la cartographie, l'affichage, le partage et le clavardage concernant la position d'un utilisateur avec des contacts, des groupes d'utilisateurs et des tiers, ainsi que pour appeler automatiquement des contacts, des groupes d'utilisateurs et des tiers en cas d'urgence personnelle.

Revendications

Date de priorité de production: 05 décembre 2018, Pays ou Bureau: ÉTATS-UNIS D'AMÉRIQUE, demande no: 88/217,498 en liaison avec le même genre de produits

Numéro de la demande 1,934,543

Date de production 2018-12-06

Langue de la demande Anglais

DÉTAILS DU REQUÉRANT ET DE L'AGENT

Requérant

Kaloom Inc.
355 Peel Street
Suite 403
Montreal
QUEBEC
H3C2G9

Agent

BERESKIN & PARR LLP/S.E.N.C.R.L., S.R.L.
SCOTIA PLAZA, 40 KING STREET WEST,
40th FLOOR, TORONTO, ONTARIO, M5H3Y2

DÉTAILS DE LA MARQUE DE COMMERCE

KALOOM

Type de la marque de commerce

Mot

Produits

Classe 09

Logiciels pour utilisation dans le domaine des centres de données, nommément logiciels pour la gestion et l'exploitation d'un réseau informatique.

Services

Classe 42

Consultation en logiciels; installation, maintenance et mise à jour de logiciels.

Numéro de la demande 1,934,561

Date de production 2018-12-06

Langue de la demande Anglais

DÉTAILS DU REQUÉRANT ET DE L'AGENT

Requérant

Baskits Inc.
1410 Warden Avenue
Toronto
ONTARIO
M1R5A3

Agent

GOWLING WLG (CANADA) LLP
SUITE 1600, 1 FIRST CANADIAN PLACE, 100
KING STREET WEST, TORONTO, ONTARIO,
M5X1G5

DÉTAILS DE LA MARQUE DE COMMERCE

SLICE OF CANADA

Type de la marque de commerce

Caractères standard

Produits

Classe 03

(1) Savons à usage personnel; paniers-cadeaux contenant des savons à usage personnel; cosmétiques.

Classe 16

(2) Livres; nécessaires de correspondance en papier; paniers-cadeaux contenant des livres; paniers-cadeaux contenant des nécessaires de correspondance en papier.

Classe 20

(3) Tabourets-escabeaux en bois; chaises; boîtes en bois.

Classe 21

(4) Grandes tasses; poêles (ustensiles de cuisine); pinces à barbecue; vaisselle; bols; fouets manuels; paniers-cadeaux contenant de grandes tasses; paniers-cadeaux contenant des poêles (ustensiles de cuisine) et des pinces à barbecue; paniers-cadeaux contenant des bols et des fouets manuels.

Classe 24

(5) Couvertures pour bébés; paniers-cadeaux contenant des couvertures pour bébés.

Classe 25

(6) Vêtements pour nourrissons et enfants; paniers-cadeaux contenant des vêtements pour nourrissons et enfants.

Classe 26

(7) Fleurs artificielles; paniers-cadeaux contenant des fleurs artificielles.

Classe 28

(8) Jouets rembourrés et en peluche; paniers-cadeaux contenant des jouets rembourrés et en peluche.

Classe 29

(9) Fromage; croustilles; paniers-cadeaux contenant du fromage; paniers-cadeaux contenant des croustilles.

Classe 30

(10) Confiseries aux amandes, confiseries au chocolat, fondants à confiserie, gelées de fruits pour la confiserie, confiseries à base de fruits, confiseries aux arachides, confiseries au sucre; paniers-cadeaux contenant des confiseries aux amandes, des confiseries au chocolat, des fondants à confiserie, des gelées de fruits pour la confiserie, des confiseries à base de fruits, des confiseries aux arachides, des confiseries au sucre; produits de boulangerie-pâtisserie, à savoir brownies, gâteaux, pâtisseries, beignes, muffins et petits gâteaux; paniers-cadeaux contenant des brownies, des gâteaux, des pâtisseries, des beignes, des muffins, des petits gâteaux; maïs éclaté; préparation à crêpes; sauces barbecue; assaisonnements; café; thé; pâtes alimentaires; sauce pour pâtes alimentaires; paniers-cadeaux contenant du maïs éclaté; paniers-cadeaux contenant du sirop d'érable et des préparations à crêpes; paniers-cadeaux contenant des sauces barbecue et des assaisonnements; paniers-cadeaux contenant du café et du thé; paniers-cadeaux contenant des pâtes alimentaires et de la sauce pour pâtes alimentaires; paniers-cadeaux contenant du chocolat, des tablettes de chocolat, des pièces en chocolat, des bonbons, des bonbons à l'érable, du sirop d'érable, des biscuits; chocolat; tablettes de chocolat; pièces en chocolat; bonbons; bonbons à l'érable; sirop d'érable; biscuits.

Classe 33

(11) Vin; paniers-cadeaux contenant du vin.

Numéro de la demande 1,934,864

Date de production 2018-12-07

Langue de la demande Anglais

DÉTAILS DU REQUÉRANT ET DE L'AGENT

Requérant

Allegis Corporation
8001 Central Ave. N.E.
Minneapolis, MN 55432
UNITED STATES OF AMERICA

Agent

PIASETZKI NENNIGER KVAS LLP
SUITE 2308, 120 ADELAIDE STREET WEST,
TORONTO, ONTARIO, M5H1T1

DÉTAILS DE LA MARQUE DE COMMERCE

ALLEGIS ACCESS BETTER THINKING

Type de la marque de commerce

Mot

Produits

Classe 06

Loquets en métal pour portes, armoires et tiroirs; poignées en métal pour portes, armoires et tiroirs; charnières en métal pour portes, armoires et tiroirs; glissières en métal pour portes, armoires et tiroirs; supports en métal pour portes, armoires et tiroirs.

Services

Classe 42

Services de consultation technique ayant trait à la conception de loquets, de poignées, de charnières, de glissières et de supports en métal pour portes, armoires et tiroirs; services de génie ayant trait à la conception de loquets, de poignées, de charnières, de glissières et de supports en métal pour portes, armoires et tiroirs.

Revendications

Date de priorité de production: 30 novembre 2018, Pays ou Bureau: ÉTATS-UNIS D'AMÉRIQUE, demande no: 88/211901 en liaison avec le même genre de produits et en liaison avec le même genre de services

Numéro de la demande 1,934,868

Date de production 2018-12-07

Langue de la demande Anglais

DÉTAILS DU REQUÉRANT ET DE L'AGENT

Requérant

Allegis Corporation
8001 Central Ave. N.E.
Minneapolis, MN 55432
UNITED STATES OF AMERICA

Agent

PIASETZKI NENNIGER KVAS LLP
SUITE 2308, 120 ADELAIDE STREET WEST,
TORONTO, ONTARIO, M5H1T1

DÉTAILS DE LA MARQUE DE COMMERCE

ACCESS BETTER THINKING

Type de la marque de commerce

Mot

Produits

Classe 06

Loquets en métal pour portes, armoires et tiroirs; poignées en métal pour portes, armoires et tiroirs; charnières en métal pour portes, armoires et tiroirs; glissières en métal pour portes, armoires et tiroirs; supports en métal pour portes, armoires et tiroirs.

Services

Classe 42

Services de consultation technique ayant trait à la conception de loquets, de poignées, de charnières, de glissières et de supports en métal pour portes, armoires et tiroirs; services de génie ayant trait à la conception de loquets, de poignées, de charnières, de glissières et de supports en métal pour portes, armoires et tiroirs.

Revendications

Date de priorité de production: 30 novembre 2018, Pays ou Bureau: ÉTATS-UNIS D'AMÉRIQUE, demande no: 88/211936 en liaison avec le même genre de produits et en liaison avec le même genre de services

Numéro de la demande 1,935,035

Date de production 2018-12-10

Langue de la demande Anglais

DÉTAILS DU REQUÉRANT ET DE L'AGENT

Requérant

Lenovo (Singapore) Pte. Ltd.
151 Lorong Chuan
02-01 New Tech Park
556741 Singapore
SINGAPORE

Agent

BERESKIN & PARR LLP/S.E.N.C.R.L., S.R.L.
SCOTIA PLAZA, 40 KING STREET WEST,
40th FLOOR, TORONTO, ONTARIO, M5H3Y2

DÉTAILS DE LA MARQUE DE COMMERCE

THINKREALITY

Type de la marque de commerce

Caractères standard

Produits

Classe 09

Casques de réalité virtuelle; casques de réalité augmentée; casques de réalité mixte, nommément casques combinant des technologies de réalité virtuelle et de réalité augmentée; logiciels de réalité virtuelle; logiciels de réalité augmentée; logiciels de réalité mixte, nommément logiciels téléchargeables comprenant des technologies de réalité virtuelle et de réalité augmentée pour la gestion des affaires et pour faciliter le développement d'applications logicielles d'entreprise avancées de réalité augmentée et de réalité virtuelle; équipement et accessoires informatiques, nommément régulateurs électroniques pour utilisation avec des casques de réalité virtuelle et des casques de réalité augmentée.

Numéro de la demande 1,935,745

Date de production 2018-12-12

Langue de la demande Anglais

DÉTAILS DU REQUÉRANT ET DE L'AGENT

Requérant

MOOSE CREATIVE MANAGEMENT PTY LTD
29 Grange Road
Cheltenham, Victoria 3192
AUSTRALIA

Agent

ROBIC
630, boul. René-Lévesque Ouest, 20e étage,
Montréal, QUEBEC, H3B1S6

DÉTAILS DE LA MARQUE DE COMMERCE

STREET BEANZ

Type de la marque de commerce

Mot

Produits

Classe 28

Jeux de plateau; jeux de cartes; jeux de poche électroniques; jeux électroniques de poche pour utilisation avec un écran d'affichage indépendant ou un moniteur; jeux éducatifs électroniques pour enfants; appareils de jeux éducatifs électroniques pour enfants; appareils de jeux électroniques de poche; jeux vidéo électroniques de poche; jouets d'apprentissage électroniques; jouets d'action électroniques; jeux de construction; jeux informatiques à piles avec écrans ACL; jeux d'adresse; jeux de cartes jouets; figurines d'action; jouets multiactivités pour enfants; jouets éducatifs; jeux éducatifs pour enfants; modèles réduits jouets; petits jouets; figurines jouets; figurines jouets à collectionner; figurines d'action; accessoires pour figurines d'action; accessoires pour véhicules jouets; poupées daruma; vêtements pour poupées; accessoires pour poupées; figurines à tête branlante; figurines jouets; figurines jouets; figurines jouets moulées; ensembles de jeu pour figurines d'action; accessoires pour figurines d'action; casse-tête interactifs; poupées en peluche.

Numéro de la demande 1,935,756

Date de production 2018-12-13

Langue de la demande Anglais

DÉTAILS DU REQUÉRANT

Requérant

JUNG PILL CHOI
ROOM 2401, BUILDING B10, JINYULANWAN,
JINSHAZHOU, BAIYUN DISTRICT
GUANGZHOU CITY, 510000
CHINA

DÉTAILS DE LA MARQUE DE COMMERCE

Type de la marque de commerce

Dessin

Représentation visuelle



ODODOS

Produits

Classe 25

Vêtements pour nourrissons; vêtements pour enfants; chasubles; vêtements de nuit; pyjamas; manteaux; gaines; gants; chapeaux; bonneterie; pantalons; foulards; chemises; chaussures; jupes; maillots de bain; pantalons; sous-vêtements; robes de mariage; chemisiers pour femmes; jupes et robes; blouses pour femmes; vestes d'extérieur.

Numéro de la demande 1,936,002

Date de production 2018-12-13

Langue de la demande Anglais

DÉTAILS DU REQUÉRANT ET DE L'AGENT

Requérant

Progressive Automations Inc.
11388 Steveston Hwy
P.O. Box 96007
Richmond
BRITISH COLUMBIA
V7A5J5

Agent

OYEN WIGGS GREEN & MUTALA LLP
480-THE STATION, 601 WEST CORDOVA
STREET, VANCOUVER, BRITISH
COLUMBIA, V6B1G1

DÉTAILS DE LA MARQUE DE COMMERCE

PROGRESSIVE AUTOMATIONS

Type de la marque de commerce

Caractères standard

Produits

Classe 07

(1) Colonnes de levage, dispositifs de levage pour télévisions, servomoteurs, moteurs électriques pour actionneurs linéaires.

Classe 09

(2) Actionneurs linéaires électriques, accessoires d'actionneur linéaire électrique, nommément supports de fixation pour actionneurs linéaires, automates programmables, systèmes de commande de mouvement, nommément interrupteurs à bascule et leviers de commande pour actionneurs linéaires électriques, télécommandes à main et au pied pour actionneurs linéaires électriques, relais électriques et modules de commande électriques ainsi que boîtes de commandes pour la commande d'actionneurs linéaires, blocs d'alimentation, microcontrôleurs, cartes de circuits imprimés.

Classe 20

(3) Plateaux de table, postes de travail debout réglables.

Numéro de la demande 1,936,003

Date de production 2018-12-13

Langue de la demande Anglais

DÉTAILS DU REQUÉRANT ET DE L'AGENT

Requérant

Progressive Automations Inc.
11388 Steveston Hwy
P.O. Box 96007
Richmond
BRITISH COLUMBIA
V7A5J5

Agent

OYEN WIGGS GREEN & MUTALA LLP
480-THE STATION, 601 WEST CORDOVA
STREET, VANCOUVER, BRITISH
COLUMBIA, V6B1G1

DÉTAILS DE LA MARQUE DE COMMERCE

PROGRESSIVE DESK

Type de la marque de commerce

Caractères standard

Produits

Classe 07

(1) Colonnes de levage.

Classe 20

(2) Plateaux de table, postes de travail debout réglables.

Numéro de la demande 1,936,705

Date de production 2018-12-18

Langue de la demande Anglais

DÉTAILS DU REQUÉRANT ET DE L'AGENT

Requérant

STANDARD TEXTILE CO., INC.
One Knollcrest Drive
Cincinnati, OH 45237
UNITED STATES OF AMERICA

Agent

MACRAE & CO.
326 Somerset Street West, Ottawa, ONTARIO,
K2P0J9

DÉTAILS DE LA MARQUE DE COMMERCE

COMFORT EXPERIENCE ZONE

Type de la marque de commerce

Mot

Produits

Classe 24

Linge de lit; linge de toilette; serviettes de bain; serviettes en tissu; serviettes en textile; essuie-mains; couvertures.

Revendications

Date de priorité de production: 20 juin 2018, Pays ou Bureau: ÉTATS-UNIS D'AMÉRIQUE, demande no: 88/007,795 en liaison avec le même genre de produits

Numéro de la demande 1,936,748

Date de production 2018-12-18

Langue de la demande Anglais

DÉTAILS DU REQUÉRANT ET DE L'AGENT

Requérant

SUNTORY HOLDINGS LIMITED
1-40, Dojimahama 2-chome, Kita-ku, Osaka-shi
Osaka
JAPAN

Agent

GOWLING WLG (CANADA) LLP
550 BARRARD STREET, SUITE 2300,
VANCOUVER, BRITISH COLUMBIA, V6C2B5

DÉTAILS DE LA MARQUE DE COMMERCE

Type de la marque de commerce

Dessin

Représentation visuelle



Produits

Classe 33

Whisky; brandy; gin; vodka; rhum; téquila; vin; liqueurs.

Revendications

Date de priorité de production: 26 juin 2018, Pays ou Bureau: JAPON, demande no: 2018-083371 en liaison avec le même genre de produits

Numéro de la demande 1,936,815

Date de production 2018-12-18

Langue de la demande Anglais

DÉTAILS DU REQUÉRANT ET DE L'AGENT

Requérant

NutriAg Ltd.
62 Arrow Road
Toronto
ONTARIO
M9M2L8

Agent

BERESKIN & PARR LLP/S.E.N.C.R.L., S.R.L.
SCOTIA PLAZA, 40 KING STREET WEST,
40th FLOOR, TORONTO, ONTARIO, M5H3Y2

DÉTAILS DE LA MARQUE DE COMMERCE

DIRECT

Type de la marque de commerce

Mot

Produits

Classe 01

(1) Engrais; ingrédient chimique actif pour la fabrication d'engrais et d'insecticides à usage agricole; produits chimiques de conditionnement de l'eau pour utilisation dans les domaines de l'agriculture, de l'horticulture, et de la foresterie.

Classe 05

(2) Produits de protection de plantes et de cultures, nommément insecticides, herbicides, fongicides et pesticides.

Numéro de la demande 1,937,006

Date de production 2018-12-19

Langue de la demande Anglais

DÉTAILS DU REQUÉRANT ET DE L'AGENT

Requérant

GARANT GP

375 Ch Saint-François O

St-François-de-la-Rivière-Du-Sud

QUÉBEC

G0R3A0

Agent

BCF S.E.N.C.R.L./BCF LLP

1100, boul. René-Lévesque Ouest, 25e Étage,

Montréal, QUÉBEC, H3B5C9

DÉTAILS DE LA MARQUE DE COMMERCE

GARANT KIDS

Type de la marque de commerce

Mot

Produits

Classe 12

(1) Wheelbarrows.

Classe 21

(2) Brooms; snow brooms.

Numéro de la demande 1,937,098

Date de production 2018-12-19

Langue de la demande Anglais

DÉTAILS DU REQUÉRANT ET DE L'AGENT

Requérant

Primeline Tools Inc.
3170 Orlando Drive, Unit#1
Mississauga
ONTARIO
L4V1R5

Agent

EBOUÉ REINBERGS
(Three60Legal), 2 Bloor Street West, Suite C-16,
Toronto, ONTARIO, M4W3E2

DÉTAILS DE LA MARQUE DE COMMERCE

Type de la marque de commerce

Dessin

Représentation visuelle



PRIME-LITE

Produits

Classe 07

(1) Outils électriques.

Classe 08

(2) Couteaux pliants; ensembles de couteaux.

Classe 09

(3) Blocs d'alimentation pour démarrage de secours; piles et batteries à usage général; cordons d'alimentation.

Classe 11

(4) Lampes de poche électriques; lampes électriques; lanternes électriques; lampes frontales; lanternes; lampes de poche à DEL; lampes frontales portatives.

Classe 25

(5) Casquettes et chapeaux de baseball.

Numéro de la demande 1,937,099

Date de production 2018-12-19

Langue de la demande Anglais

DÉTAILS DU REQUÉRANT ET DE L'AGENT

Requérant

Primeline Tools Inc.
3170 Orlando Drive, Unit#1
Mississauga
ONTARIO
L4V1R5

Agent

EBOUÉ REINBERGS
(Three60Legal), 2 Bloor Street West, Suite C-16,
Toronto, ONTARIO, M4W3E2

DÉTAILS DE LA MARQUE DE COMMERCE

Type de la marque de commerce

Dessin

Représentation visuelle



Produits

Classe 06

(1) Revêtements extérieurs en aluminium; toitures en métal; revêtements extérieurs en métal.

Classe 07

(2) Outils électriques.

Classe 08

(3) Marteaux à panne fendue; outils de coupe à main; marteaux manuels; outils à main.

Classe 09

(4) Rallonges; genouillères de travail; cordes de sécurité pour la protection contre les chutes; harnais de sécurité; casques de sécurité.

Classe 19

(5) Matériaux de couverture bitumés; ardoises pour toitures.

Numéro de la demande 1,937,240

Date de production 2018-12-20

Langue de la demande Anglais

DÉTAILS DU REQUÉRANT ET DE L'AGENT

Requérant

HISAGO KABUSHIKI KAISHA also trading as
HISAGO CO., LTD.
3-14-12 Aoi, Higashi-ku, Nagoya, Aichi 461-
0004, Japan
JAPAN

Agent

MARK W. TIMMIS
(MARK TIMMIS LAW CORPORATION), 2595
CAVENDISH AVENUE, VICTORIA, BRITISH
COLUMBIA, V8R2G5

DÉTAILS DE LA MARQUE DE COMMERCE

Type de la marque de commerce

Dessin

Représentation visuelle



Produits

Classe 16

(1) Feuilles de papier; déchiqueteuses pour le bureau; machines de reliure pour le bureau; papeterie.

Classe 17

(2) Feuilles de plastique adhésives; feuilles de résine acrylique pour la fabrication de verre feuilleté; films plastiques stratifiés pour fenêtres; feuilles et panneaux stratifiés en plastique pour la fabrication de comptoirs et de dessus de table; matières plastiques mi-ouvrées; feuilles de plastique pour la fabrication; films polymères pour la fabrication; feuilles de plastique pour la fabrication; résines de polymère thermoplastiques mi-ouvrées pour la fabrication; matériaux de rembourrage en plastique.

Numéro de la demande 1,937,301

Date de production 2018-12-20

Langue de la demande Anglais

DÉTAILS DU REQUÉRANT ET DE L'AGENT

Requérant

Maesa LLC
40 Worth Street, Suite 705
New York, NY 10013
UNITED STATES OF AMERICA

Agent

METHOD LAW PROFESSIONAL
CORPORATION
4211 Yonge Street, Suite 310, Toronto,
ONTARIO, M2P2A9

DÉTAILS DE LA MARQUE DE COMMERCE

KRISTIN ESS

Type de la marque de commerce

Caractères standard

Produits

Classe 03

(1) Produits de soins capillaires, nommément shampooing, revitalisant, fixatifs, crèmes, sérums non médicamenteux et pommades capillaires; colorants capillaires.

Classe 08

(2) Fers à friser électriques, fers à friser non électriques; fer électrique pour mise en plis des cheveux.

Classe 11

(3) Appareils pour les cheveux, nommément séchoirs à cheveux électriques.

Classe 21

(4) Accessoires pour cheveux, nommément brosses et peignes.

Numéro de la demande 1,937,355

Date de production 2018-12-20

Langue de la demande Français

DÉTAILS DU REQUÉRANT ET DE L'AGENT

Requérant

9355-3253 QUÉBEC INC.
446, avenue Leacross
Mont-Royal
QUÉBEC
H3P1M2

Agent

BENOÎT & CÔTÉ INC.
560 boul. Crémazie Est, 3e étage, Montréal,
QUÉBEC, H2P1E8

DÉTAILS DE LA MARQUE DE COMMERCE

BASHA RESTAURANTS

Type de la marque de commerce

Mot

Produits

Classe 29

(1) Viandes grillés, boeuf, poulet, poisson et fruits de mer; shish taouk, shawarma, shish kebab, manakich, saucisses merguez, falafel, brochette de crevettes, hamburgers, côtelettes d'agneau, gigot d'agneau; patates à l'ail, patates frites, poutine shawarma, poutine shish taouk.

Classe 30

(2) Pain pita; couscous, mayonnaise à l'ail, sauce houmous; riz brun; baklava; salade d'avocat, salade moussaka, salade végétarienne, salade préparées, taboulé, légumineuses, salade fatouche.

Classe 32

(3) Boissons gazeuses, eau, eau pétillante, jus de fruits, jus de légumes, café, thé, thé à la menthe, tisane.

Services

Classe 35

(1) Services de publicité à destination de tiers, nommément restaurants franchisés, relativement à l'offre de produits et services dans le domaine de la restauration.

Classe 43

(2) Service de restauration et franchisage de restaurants.

Numéro de la demande 1,937,475

Date de production 2018-12-20

Langue de la demande Français

DÉTAILS DU REQUÉRANT ET DE L'AGENT

Requérant

L'OREAL, société anonyme
14 Rue Royale
75008 Paris
FRANCE

Agent

FASKEN MARTINEAU DUMOULIN LLP
Tour de la Bourse, Suite 3500, P.O. box 242,
800, Place Victoria, Montréal, QUÉBEC,
H4Z1E9

DÉTAILS DE LA MARQUE DE COMMERCE

SPARKLING BOOMER

Type de la marque de commerce

Caractères standard

Produits

Classe 03

Cosmétiques; parfums; eaux de toilette; eau de Cologne; maquillage; préparations de traitement capillaire non médicamenteuses à usage cosmétique; huiles essentielles à usage personnel.

Services

Classe 41

(1) Service d'éducation dans le domaine des produits cosmétiques, de maquillage et de soins de beauté; service de formation dans le domaine des produits cosmétiques, de maquillage et de soins de beauté; organisation de concours de beauté; organisation et conduite d'expositions, conférences, spectacles de danse, d'orchestre et de groupes musicaux et séminaires concernant la beauté; édition d'imprimés et de publications électroniques ayant trait à la beauté.

Classe 44

(2) Services de soins pour la peau en matière d'hygiène et de soins de beauté; services de consultation et de conseil en matière de cosmétiques et de soins de beauté; services d'information en matière de cosmétiques et de soins de beauté; services de salons de beauté; services de cosmétologie; service de salons de coiffure; services cosmétiques de soins de la peau.

Revendications

Date de priorité de production: 13 juillet 2018, Pays ou Bureau: FRANCE, demande no: 18 /4469071 en liaison avec le même genre de produits et en liaison avec le même genre de services

Numéro de la demande 1,937,616

Date de production 2018-12-21

Langue de la demande Anglais

DÉTAILS DU REQUÉRANT ET DE L'AGENT

Requérant

Couples for Christ Ontario Inc.
418 Hanlan Road, Unit 3
Woodbridge
ONTARIO
L4L4Z1

Agent

DICKINSON WRIGHT LLP
199 Bay Street, Suite 2200, P.O. Box 447,
Commerce Court : Postal Station, Toronto,
ONTARIO, M5L1G4

DÉTAILS DE LA MARQUE DE COMMERCE

HANDMAIDS OF THE LORD

Type de la marque de commerce

Mot

Services

Classe 45

Services de conseil, notamment orientation et conseils spirituels offerts aux femmes par la tenue de conférences et de réunions.

Numéro de la demande 1,937,633

Date de production 2018-12-21

Langue de la demande Anglais

DÉTAILS DU REQUÉRANT ET DE L'AGENT

Requérant

Couples for Christ Ontario Inc.
418 Hanlan Road, Unit 3
Woodbridge
ONTARIO
L4L4Z1

Agent

DICKINSON WRIGHT LLP
199 Bay Street, Suite 2200, P.O. Box 447,
Commerce Court : Postal Station, Toronto,
ONTARIO, M5L1G4

DÉTAILS DE LA MARQUE DE COMMERCE

SERVANTS OF THE LORD

Type de la marque de commerce

Mot

Services

Classe 45

Services de conseil, notamment orientation et conseils spirituels offerts aux hommes par la tenue de conférences et de réunions.

Numéro de la demande 1,938,043

Date de production 2018-12-24

Langue de la demande Anglais

DÉTAILS DU REQUÉRANT ET DE L'AGENT

Requérant

VERTEX PHARMACEUTICALS
INCORPORATED
50 Northern Avenue
Boston, MA 02210
UNITED STATES OF AMERICA

Agent

MACRAE & CO.
326 Somerset Street West, Ottawa, ONTARIO,
K2P0J9

DÉTAILS DE LA MARQUE DE COMMERCE

Type de la marque de commerce

Dessin

Représentation visuelle



Produits

Classe 05

Préparations pharmaceutiques pour le traitement de la fibrose kystique.

Revendications

Date de priorité de production: 10 juillet 2018, Pays ou Bureau: ÉTATS-UNIS D'AMÉRIQUE,
demande no: 88/031,761 en liaison avec le même genre de produits

Numéro de la demande 1,938,044

Date de production 2018-12-24

Langue de la demande Anglais

DÉTAILS DU REQUÉRANT ET DE L'AGENT

Requérant

VERTEX PHARMACEUTICALS
INCORPORATED
50 Northern Avenue
Boston, MA 02210
UNITED STATES OF AMERICA

Agent

MACRAE & CO.
326 Somerset Street West, Ottawa, ONTARIO,
K2P0J9

DÉTAILS DE LA MARQUE DE COMMERCE

Type de la marque de commerce

Dessin

Représentation visuelle



Produits

Classe 05

Préparations pharmaceutiques pour le traitement de la fibrose kystique.

Revendications

Date de priorité de production: 10 juillet 2018, Pays ou Bureau: ÉTATS-UNIS D'AMÉRIQUE, demande no: 88/031,729 en liaison avec le même genre de produits

Numéro de la demande 1,938,045

Date de production 2018-12-24

Langue de la demande Anglais

DÉTAILS DU REQUÉRANT ET DE L'AGENT

Requérant

VERTEX PHARMACEUTICALS
INCORPORATED
50 Northern Avenue
Boston, MA 02210
UNITED STATES OF AMERICA

Agent

MACRAE & CO.
326 Somerset Street West, Ottawa, ONTARIO,
K2P0J9

DÉTAILS DE LA MARQUE DE COMMERCE

Type de la marque de commerce

Dessin

Représentation visuelle



Produits

Classe 05

Préparations pharmaceutiques pour le traitement de la fibrose kystique.

Revendications

Date de priorité de production: 10 juillet 2018, Pays ou Bureau: ÉTATS-UNIS D'AMÉRIQUE, demande no: 88/031,776 en liaison avec le même genre de produits

Numéro de la demande 1,938,142

Date de production 2018-12-27

Langue de la demande Anglais

DÉTAILS DU REQUÉRANT ET DE L'AGENT

Requérant

Beam Suntory UK Limited
2 Longwalk Road
Stockley Park
Uxbridge, Middlesex, England UB11 1BA
UNITED KINGDOM

Agent

GOWLING WLG (CANADA) LLP
SUITE 2600, 160 ELGIN STREET, OTTAWA,
ONTARIO, K1P1C3

DÉTAILS DE LA MARQUE DE COMMERCE

BARTENDER'S MALT

Type de la marque de commerce

Mot

Produits

Classe 33

Boissons alcoolisées, sauf la bière, nommément whiskey, gin, vodka, brandy, rhum, cordiaux, liqueurs et spiritueux distillés à partir d'agave.

Numéro de la demande 1,938,155

Date de production 2018-12-27

Langue de la demande Anglais

DÉTAILS DU REQUÉRANT ET DE L'AGENT

Requérant

The Product Hatchery LLC
1070 Nine North Drive
Suite 200
Alpharetta, GA 30004
UNITED STATES OF AMERICA

Agent

GOWLING WLG (CANADA) LLP
SUITE 2600, 160 ELGIN STREET, OTTAWA,
ONTARIO, K1P1C3

DÉTAILS DE LA MARQUE DE COMMERCE

PARKER EIGHT

Type de la marque de commerce

Mot

Produits

Classe 16

(1) Sacs-cadeaux en papier.

Classe 21

(2) Distributeurs de savon.

Numéro de la demande 1,938,209

Date de production 2018-12-27

Langue de la demande Anglais

DÉTAILS DU REQUÉRANT

Requérant

SMAEKKYS (GUANGZHOU) FASHION
TECHNOLOGY CO., LTD.
X1301-B4240, NO.106 FENGZE EAST ROAD,
NANSHA DISTRICT, GUANGZHOU CITY
GUANGDONG PROVINCE, 511458
CHINA

DÉTAILS DE LA MARQUE DE COMMERCE

Type de la marque de commerce

Dessin

Représentation visuelle

SMAEKKYS

Produits

Classe 14

Métaux précieux bruts ou mi-ouvrés; écrins pour bijoux; bracelets de bijouterie; breloques de bijouterie; chaînes de bijouterie; bijoux; pierres précieuses; bagues de bijouterie; pièces de bijouterie; montres.

Numéro de la demande 1,938,284

Date de production 2018-12-28

Langue de la demande Anglais

DÉTAILS DU REQUÉRANT ET DE L'AGENT

Requérant

Greeniche Natural Health Inc.
51-40 Vogell Rd
Richmond Hill
ONTARIO
L4B3N6

Agent

RUPINDERJIT S. BADWAL
5391 Vail Court, Mississauga, ONTARIO,
L5M6G9

DÉTAILS DE LA MARQUE DE COMMERCE

Boncare

Type de la marque de commerce

Mot

Produits

Classe 05

Poudre de graines de dattes d'Ajwa pour la santé et bien-être en général.

Numéro de la demande 1,938,323

Date de production 2018-12-28

Langue de la demande Anglais

DÉTAILS DU REQUÉRANT ET DE L'AGENT

Requérant

GODIVA BELGIUM B.V.B.A./S.P.R.L.
Wapenstilstandstraat 5
Brussels, 1081
BELGIUM

Agent

ROBIC
630, boul. René-Lévesque Ouest, 20e étage,
Montréal, QUEBEC, H3B1S6

DÉTAILS DE LA MARQUE DE COMMERCE

FROZEN TABLE

Type de la marque de commerce

Mot

Produits

Classe 30

Café, cacao; boissons à base de café et de cacao, boissons à base de chocolat, thé, thé glacé, confiseries, nommément confiseries aux amandes, confiseries aux arachides, confiseries aux fruits, confiseries au chocolat, confiseries glacées, confiseries au sucre, chocolat, biscuits secs, croquants, gaufres, crème glacée, glaces alimentaires.

Services

Classe 43

Services de traiteur d'aliments et de boissons; cafés; restaurants.

Revendications

Date de priorité de production: 23 octobre 2018, Pays ou Bureau: TURQUIE, demande no: 2018 /94659 en liaison avec le même genre de produits et en liaison avec le même genre de services

Numéro de la demande 1,938,647

Date de production 2019-01-02

Langue de la demande Anglais

DÉTAILS DU REQUÉRANT ET DE L'AGENT

Requérant

Saguaro Seeds, LLC
39332 W. Camelback Road
Tonopah, Arizona 85354
UNITED STATES OF AMERICA

Agent

CASSELS BROCK & BLACKWELL LLP
SCOTIA PLAZA, SUITE 2100, 40 KING
STREET WEST, TORONTO, ONTARIO,
M5H3C2

DÉTAILS DE LA MARQUE DE COMMERCE

NORTHERLY

Type de la marque de commerce

Mot

Produits

Classe 31

Orge non transformée; blé non transformé; graines de lin non transformées; pois chiches frais; lentilles fraîches; avoine brute; avoine non transformée.

Services

Classe 35

(1) Services de magasin de vente au détail en ligne d'orge non transformée, de blé non transformé, de graines de lin non transformées, de pois chiches frais, de lentilles fraîches, d'avoine brute, d'avoine non transformée.

Classe 44

(2) Services agricoles dans les domaines des céréales, des graines et des légumineuses.

Numéro de la demande 1,938,648

Date de production 2019-01-02

Langue de la demande Anglais

DÉTAILS DU REQUÉRANT ET DE L'AGENT

Requérant

Saguaro Seeds, LLC
39332 W. Camelback Road
Tonopah, Arizona 85354
UNITED STATES OF AMERICA

Agent

CASSELS BROCK & BLACKWELL LLP
SCOTIA PLAZA, SUITE 2100, 40 KING
STREET WEST, TORONTO, ONTARIO,
M5H3C2

DÉTAILS DE LA MARQUE DE COMMERCE

NORTHERLY FARMS

Type de la marque de commerce

Mot

Produits

Classe 31

Orge non transformée; blé non transformé; graines de lin non transformées; pois chiches frais; lentilles fraîches; avoine brute; avoine non transformée.

Services

Classe 35

(1) Services de magasin de vente au détail en ligne d'orge non transformée, de blé non transformé, de graines de lin non transformées, de pois chiches frais, de lentilles fraîches, d'avoine brute, d'avoine non transformée.

Classe 44

(2) Services agricoles dans les domaines des céréales, des graines et des légumineuses.

Numéro de la demande 1,938,958

Date de production 2019-01-04

Langue de la demande Anglais

DÉTAILS DU REQUÉRANT

Requérant

Meizhou Saiming Industry Co.,Ltd.
Nongji School, Jiazhuang Village, Xinpo Town
Xingning
CHINA

DÉTAILS DE LA MARQUE DE COMMERCE

Uotyle

Type de la marque de commerce

Mot

Produits

Classe 21

Vaisselle; contenants isothermes pour aliments ou boissons; porte-couteaux; fouets non électriques; râpes pour la cuisine; brosses à toilette; brosses à vaisselle; auges pour le bétail; décorations d'aquarium; brosses pour le nettoyage de réservoirs et de contenants; pinceaux et brosses cosmétiques; éponges de maquillage; caisses à litière pour animaux de compagnie; gants pour travaux ménagers; terrariums d'intérieur pour plantes; aquariums d'intérieur; couvercles d'aquarium; abreuvoirs; cages pour animaux de compagnie; brosses à sourcils.

Numéro de la demande 1,939,080

Date de production 2019-01-04

Langue de la demande Anglais

DÉTAILS DU REQUÉRANT ET DE L'AGENT

Requérant

Biosense Webster, Inc.
31 Technology Drive
Irvine, CA 92618
UNITED STATES OF AMERICA

Agent

BERESKIN & PARR LLP/S.E.N.C.R.L., S.R.L.
SCOTIA PLAZA, 40 KING STREET WEST,
40th FLOOR, TORONTO, ONTARIO, M5H3Y2

DÉTAILS DE LA MARQUE DE COMMERCE

CARDIAGUIDE

Type de la marque de commerce

Caractères standard

Produits

Classe 10

Dispositifs chirurgicaux, nommément gaines pour les ablations cardiaques.

Numéro de la demande 1,939,196

Date de production 2019-01-07

Langue de la demande Anglais

DÉTAILS DU REQUÉRANT ET DE L'AGENT

Requérant

Ashley Brooke Consulting Inc. O/A Glow
Beauty Bar
1128 The Queensway
Etobicoke
ONTARIO
M8Z1P7

Agent

JOHN H. SIMPSON
(SHIFT LAW PROFESSIONAL
CORPORATION), 60 St. Clair Ave. East, Suite
403, Toronto, ONTARIO, M4T1N5

DÉTAILS DE LA MARQUE DE COMMERCE

GLOW BEAUTY BAR

Type de la marque de commerce

Mot

Services

Classe 44

Exploitation d'un salon de beauté offrant des services de soins esthétiques du visage et du corps, notamment ce qui suit : traitements faciaux à DEL, traitements par micro-aiguilles, gommage chimique, rasage facial (dermaplaning), traitements par infusion dermique, traitements faciaux médicaux, traitement esthétique au laser de la peau, services d'épilation au laser, services de bronzage par vaporisation, coiffure, application de rallonges de cils, retrait de rallonges de cils, rehaussement des cils, services d'application de maquillage et services de mariage, notamment application de maquillage et services de coiffure.

Numéro de la demande 1,939,197

Date de production 2019-01-07

Langue de la demande Anglais

DÉTAILS DU REQUÉRANT ET DE L'AGENT

Requérant

Ashley Brooke Consulting Inc. O/A Glow
Beauty Bar
1128 The Queensway
Etobicoke
ONTARIO
M8Z1P7

Agent

JOHN H. SIMPSON
(SHIFT LAW PROFESSIONAL
CORPORATION), 60 St. Clair Ave. East, Suite
403, Toronto, ONTARIO, M4T1N5

DÉTAILS DE LA MARQUE DE COMMERCE

Type de la marque de commerce

Dessin

Représentation visuelle



GLOW
B E A U T Y B A R

Services

Classe 44

Exploitation d'un salon de beauté offrant des services de soins esthétiques du visage et du corps, nommément ce qui suit : traitements faciaux à DEL, traitements par micro-aiguilles, gommage chimique, rasage facial (dermaplaning), traitements par infusion dermique, traitements faciaux médicaux, traitement esthétique au laser de la peau, services d'épilation au laser, services de bronzage par vaporisation, coiffure, application de rallonges de cils, retrait de rallonges de cils, rehaussement des cils, services d'application de maquillage et services de mariage, nommément application de maquillage et services de coiffure.

Numéro de la demande 1,939,580

Date de production 2019-01-08

Langue de la demande Anglais

DÉTAILS DU REQUÉRANT

Requérant

APPLIED SYSTEMS, INC.

200 Applied Parkway

University Park, IL 60484

UNITED STATES OF AMERICA

DÉTAILS DE LA MARQUE DE COMMERCE

Applied Rating Services

Type de la marque de commerce

Mot

Produits

Classe 09

Programmes informatiques concernant des services d'assurance, notamment suite d'applications logicielles qui utilise des règles et de l'information relatives à des services d'assurance pour produire électroniquement des primes et des soumissions d'assurance.

Services

Classe 42

Fournisseur de services applicatifs (FSA) offrant des logiciels à utiliser, notamment une suite d'applications logicielles qui utilise des règles et de l'information relatives à des services d'assurance pour produire électroniquement des primes et des soumissions d'assurance.

Numéro de la demande 1,939,679

Date de production 2019-01-08

Langue de la demande Anglais

DÉTAILS DU REQUÉRANT ET DE L'AGENT

Requérant

Relco Locomotives, Inc.
200 S. Frontage Road
Burr Ridge, IA 60527
UNITED STATES OF AMERICA

Agent

BORDEN LADNER GERVAIS LLP
World Exchange Plaza, 100 Queen Street,
Suite 1300, Ottawa, ONTARIO, K1P1J9

DÉTAILS DE LA MARQUE DE COMMERCE

Type de la marque de commerce

Dessin

Représentation visuelle



Produits

Classe 12

Locomotives et véhicules ferroviaires neufs, d'occasion, remis à neuf et réusinés.

Services

Classe 35

(1) Services de magasin de vente au détail et services de magasin de vente au détail en ligne de locomotives et de véhicules ferroviaires neufs, d'occasion, remis à neuf et réusinés ainsi que de leurs composants.

Classe 37

(2) Services de réparation et d'entretien de locomotives et de véhicules ferroviaires; réusinage de locomotives et de véhicules ferroviaires sur commande et/ou selon les spécifications de tiers.

Revendications

Date de priorité de production: 27 juillet 2018, Pays ou Bureau: ÉTATS-UNIS D'AMÉRIQUE, demande no: 88/056,047 en liaison avec le même genre de produits et en liaison avec le même genre de services

Numéro de la demande 1,939,681

Date de production 2019-01-08

Langue de la demande Anglais

DÉTAILS DU REQUÉRANT

Requérant

SOLOSTRENGTH LIFESTYLE PRODUCTS
CORP.

Unit 2004-188 E. Esplanade

North Vancouver

BRITISH COLUMBIA

V7L4Y1

DÉTAILS DE LA MARQUE DE COMMERCE

Type de la marque de commerce

Dessin

Représentation visuelle



Désistement

Le droit à l'emploi exclusif du mot STRENGTH en dehors de la marque de commerce n'est pas accordé.

Produits

Classe 28

(1) Barres d'exercice.

(2) Appareil d'exercice pour la santé et l'entraînement physique, nommément structure de soutien à barre réglable qui permet d'effectuer une série de mouvements (d'exercices) et programme d'instructions sur les activités et matériel de soutien connexes, nommément DVD éducatif (ne contenant aucun logiciel) et guides visuels, tous compris dans l'emballage.

Numéro de la demande 1,939,686

Date de production 2019-01-08

Langue de la demande Anglais

DÉTAILS DU REQUÉRANT ET DE L'AGENT

Requérant

Charah, LLC
12601 Plantside Drive
Louisville, KY 40299
UNITED STATES OF AMERICA

Agent

GOWLING WLG (CANADA) LLP
SUITE 2600, 160 ELGIN STREET, OTTAWA,
ONTARIO, K1P1C3

DÉTAILS DE LA MARQUE DE COMMERCE

MP618

Type de la marque de commerce

Mot

Services

Classe 40

Traitement de sous-produits de combustion du charbon, à savoir enrichissement de ces sous-produits en vue d'une utilisation ultérieure.

Revendications

Date de priorité de production: 13 juillet 2018, Pays ou Bureau: ÉTATS-UNIS D'AMÉRIQUE, demande no: 88/037,224 en liaison avec le même genre de services

Numéro de la demande 1,939,691

Date de production 2019-01-09

Langue de la demande Anglais

DÉTAILS DU REQUÉRANT

Requérant

SWYCH INC.

Suite 200

1271 W. Plano Pkwy

Plano, TX 75075

UNITED STATES OF AMERICA

DÉTAILS DE LA MARQUE DE COMMERCE

SHOKEN

Type de la marque de commerce

Mot

Services

Classe 36

Opérations sur devises virtuelles; services de change de monnaie virtuelle; organisation de change de monnaie virtuelle; services de transfert de monnaie virtuelle; services financiers, notamment services de répertoire central de monnaie virtuelle, en l'occurrence offre de transfert électronique de monnaie virtuelle pour utilisation par les membres d'une communauté en ligne par un réseau informatique mondial; services financiers, notamment opérations de change de monnaie virtuelle.

Revendications

Date de priorité de production: 09 juillet 2018, Pays ou Bureau: ÉTATS-UNIS D'AMÉRIQUE, demande no: 88030063 en liaison avec le même genre de services

Numéro de la demande 1,939,853

Date de production 2019-01-09

Langue de la demande Anglais

DÉTAILS DU REQUÉRANT ET DE L'AGENT

Requérant

Eileen Bona
53044 Range Road 213
Ardrossan
ALBERTA
T8G2C4

Agent

ROBERT ANTON NISSEN
(Nissen Patent Law), Suite 200, 10328 - 81
Avenue, Edmonton, ALBERTA, T6E1X2

DÉTAILS DE LA MARQUE DE COMMERCE

DREAMCATCHER

Type de la marque de commerce

Mot

Services

Classe 41

- (1) Apprentissage ayant recours aux animaux; apprentissage ayant recours aux chevaux; formation en habiletés fondamentales.
- (2) Formation pour la consolidation d'équipe.

Classe 44

- (3) Art-thérapie; services de psychologue.
- (4) Thérapie par la parole; thérapie par le jeu; thérapie assistée par l'animal; thérapie assistée par la nature; counseling (interventions assistées par le cheval); intégration neuro-émotionnelle par les mouvements oculaires (EMDR).

Numéro de la demande 1,939,920

Date de production 2019-01-09

Langue de la demande Anglais

DÉTAILS DU REQUÉRANT ET DE L'AGENT

Requérant

SaltWorks, Inc.
16240 Woodinville Redmond Rd NE
Woodinville , WA 98072
UNITED STATES OF AMERICA

Agent

MARK W. TIMMIS
(MARK TIMMIS LAW CORPORATION), 2595
CAVENDISH AVENUE, VICTORIA, BRITISH
COLUMBIA, V8R2G5

DÉTAILS DE LA MARQUE DE COMMERCE

OPTICALLY CLEAN

Type de la marque de commerce

Mot

Produits

Classe 03

(1) Sels de bain à usage autre que médical.

Classe 30

(2) Sels et sel de cuisine.

Numéro de la demande 1,939,929

Date de production 2019-01-10

Langue de la demande Anglais

DÉTAILS DU REQUÉRANT ET DE L'AGENT

Requérant

Jingsong Zhang
Group 7, Huidui Village, Tongyuan Town,
Gaoling County
Xi'an, Shanxi
CHINA

Agent

MILTONS IP/P.I.
15 Fitzgerald Rd, Suite 200, Ottawa,
ONTARIO, K2H9G1

DÉTAILS DE LA MARQUE DE COMMERCE

Type de la marque de commerce

Dessin

Représentation visuelle



Produits

Classe 09

(1) Balances électroniques à usage personnel; hygromètres; clinomètres; inclinomètres; manomètres pour pneus; jauges de profondeur; serrures de porte électroniques; cordons de lunettes; aimants décoratifs; aimants à usage industriel; altimètres laser; thermomètres infrarouges pour la vérification d'équipement électrique; appareils de mesure du bruit.

Classe 15

(2) Plectres; pupitres à musique; boîtes à musique; accordoirs d'instruments de musique électroniques; supports pour instruments de musique; trompettes; xylophones; cordes pour instruments de musique; suona [trompettes chinoises]; clochettes; synthétiseurs de musique.

Numéro de la demande 1,940,015

Date de production 2019-01-10

Langue de la demande Anglais

DÉTAILS DU REQUÉRANT ET DE L'AGENT

Requérant

Gulfstream Aerospace Corporation
500 Gulfstream Road
Savannah, GA 31407
UNITED STATES OF AMERICA

Agent

BERESKIN & PARR LLP/S.E.N.C.R.L., S.R.L.
SCOTIA PLAZA, 40 KING STREET WEST,
40th FLOOR, TORONTO, ONTARIO, M5H3Y2

DÉTAILS DE LA MARQUE DE COMMERCE

THE ART OF EXCELLENCE

Type de la marque de commerce

Mot

Services

Classe 37

(1) Services de réparation, de remise à neuf et d'entretien d'aéronefs.

Classe 40

(2) Fabrication sur mesure d'aéronefs.

Revendications

Date de priorité de production: 16 novembre 2018, Pays ou Bureau: ÉTATS-UNIS D'AMÉRIQUE,
demande no: 88/196,593 en liaison avec le même genre de services

Numéro de la demande 1,940,602

Date de production 2019-01-14

Langue de la demande Anglais

DÉTAILS DU REQUÉRANT ET DE L'AGENT

Requérant

OFF-WHITE LLC

360 Hamilton Ave., #100

White Plains NY 10601

UNITED STATES OF AMERICA

Agent

NATHALY J. VERMETTE

(DS AVOCATS), 1080 Côte du Beaver Hall,

Bureau 2100, Montréal, QUEBEC, H2Z1S8

DÉTAILS DE LA MARQUE DE COMMERCE

Type de la marque de commerce

Dessin

Représentation visuelle



Description de la marque de commerce

La marque est constituée de deux hexagones à contour double et des mots « OFF-WHITE tm » inscrits dans l'hexagone du haut.

Produits

Classe 03

(1) Savons, nommément savons de bain, savons pour le corps, savons cosmétiques, savons en crème, savons déodorants, savons pour le visage, savons à mains, savons parfumés, savons à raser, savons pour la peau, savons pour les soins du corps, savons à usage personnel; parfumerie; eaux de Cologne; eau de toilette; parfums, parfums à usage personnel; lotions pour les soins de la peau; antisudorifiques; déodorants à usage personnel; cosmétiques, nommément eau de Cologne, eau de Cologne en vaporisateur, lotion après-rasage et baumes après-rasage, ainsi que savons à usage personnel; savon liquide pour le corps; produits de bain non médicamenteux, nommément huiles de bain aromatiques, additifs pour le bain, mousse pour le bain, gels et sels de bain, perles de bain, boules de bain, crèmes de bain, cristaux de bain, mousses pour le bain, gels de bain, herbes de bain, lotions de bain, laits de bain, huiles de bain et sels de bain, perles de bain, poudres de bain, sels de bain, bains moussants; produits de soins de

la peau non médicamenteux; parfums d'ambiance, pot-pourri, huiles d'aromathérapie, perles parfumées pour la maison et produits parfumés en vaporisateur pour le linge de maison.

Classe 09

(2) Articles de lunetterie, nommément lunettes, lunettes de soleil, montures et verres de lunettes ainsi qu'accessoires de lunetterie, nommément étuis et supports; sacs et étuis de transport pour ordinateurs portatifs ainsi que housses d'ordinateur portatif; étuis pour téléphones mobiles; habillages de téléphone cellulaire.

Classe 18

(3) Sacs de transport tout usage; sacs de sport; sacs à dos; sacs de plage; malles; étuis pour cartes professionnelles; pochettes, nommément sacs-pochettes, porte-monnaie avec fermeture à ressort; sacs messagers; sacs de sport; sacs à main; bagages; sacoches de messenger; sacs à main; sacs à bandoulière; sacs de sport; fourre-tout; sacs de voyage; malles; parapluies; portefeuilles.

Classe 25

(4) Vêtements, nommément ceintures, blazers, bretelles, casquettes, manteaux, robes, gants, chapeaux, vestes, jeans, leggings, articles pour le cou, nommément ascots, cravates et foulards, pantalons, chandails, châles, shorts, chemises, jupes; chaussettes, bas, costumes, bretelles, chandails molletonnés, chandails, cravates, gilets; articles chaussants, nommément bottes, tongs, sandales, chaussures et espadrilles.

Numéro de la demande 1,940,610

Date de production 2019-01-14

Langue de la demande Anglais

DÉTAILS DU REQUÉRANT ET DE L'AGENT

Requérant

Relco Locomotives, Inc.
200 S. Frontage Road
Burr Ridge, IA 60527
UNITED STATES OF AMERICA

Agent

BORDEN LADNER GERVAIS LLP
World Exchange Plaza, 100 Queen Street,
Suite 1300, Ottawa, ONTARIO, K1P1J9

DÉTAILS DE LA MARQUE DE COMMERCE

RELCO

Type de la marque de commerce

Mot

Produits

Classe 12

Locomotives et véhicules ferroviaires neufs, d'occasion, remis à neuf et réusinés.

Services

Classe 35

(1) Services de magasin de vente au détail et services de magasin de vente au détail en ligne de locomotives et de véhicules ferroviaires neufs, d'occasion, remis à neuf et réusinés ainsi que de leurs composants.

Classe 37

(2) Services de réparation et d'entretien de locomotives et de véhicules ferroviaires; réusinage de locomotives et de véhicules ferroviaires sur commande et/ou selon les spécifications de tiers.

Numéro de la demande 1,941,076

Date de production 2019-01-16

Langue de la demande Anglais

DÉTAILS DU REQUÉRANT ET DE L'AGENT

Requérant

Granular, Inc. (a Delaware corporation)
501 2nd Street, Suite 211
San Francisco, CA 94107
UNITED STATES OF AMERICA

Agent

METHOD LAW PROFESSIONAL
CORPORATION
4211 Yonge Street, Suite 310, Toronto,
ONTARIO, M2P2A9

DÉTAILS DE LA MARQUE DE COMMERCE

Type de la marque de commerce

Dessin

Représentation visuelle

GRANULAR INSIGHTS

Produits

Classe 09

Logiciels et applications mobiles téléchargeables permettant à l'utilisateur de se servir de programmes Web de consultation en agriculture pour cartographier des terrains et des cultures et en analyser l'état ainsi que pour optimiser les processus d'affaires, les mesures agronomiques, le traitement des cultures et le rendement.

Services

Classe 42

Services agricoles, notamment services de consultation professionnelle offerts à l'aide de logiciels Web interactifs permettant à l'utilisateur de cartographier des terrains agricoles et d'en analyser l'état ainsi que d'optimiser les mesures relatives aux activités agricoles, les mesures agronomiques et le rendement; offre de recommandations sur la gestion des éléments nutritifs et le traitement chimique relativement aux cultures.

Numéro de la demande 1,941,083

Date de production 2019-01-16

Langue de la demande Anglais

DÉTAILS DU REQUÉRANT ET DE L'AGENT

Requérant

8372683 CANADA INC.
7250 TransCanada Highway
Montreal
QUEBEC
H4T1A3

Agent

SPIEGEL SOHMER INC.
1255, Peel Street, Suite 1000, Montreal,
Attention: IP department, QUEBEC, H3B2T9

DÉTAILS DE LA MARQUE DE COMMERCE

POTTY PATCH

Type de la marque de commerce

Mot

Produits

Classe 21

Caisses à litière pour animaux; bacs à litière pour animaux; caisses à litière jetables; caisses à litière contenant du gazon ou du gazon de placage artificiel ou frais.

Numéro de la demande 1,941,201

Date de production 2019-01-17

Langue de la demande Anglais

DÉTAILS DU REQUÉRANT ET DE L'AGENT

Requérant

GRI ENGINEERING & DEVELOPMENT, LLC
6700 Wildlife Way
Long Grove, IL 60047
UNITED STATES OF AMERICA

Agent

PERLEY-ROBERTSON, HILL & MCDUGALL
LLP
1400 - 340 ALBERT STREET, OTTAWA,
ONTARIO, K1R0A5

DÉTAILS DE LA MARQUE DE COMMERCE

Type de la marque de commerce

Dessin

Représentation visuelle



Produits

Classe 12

Pièces de véhicule, nommément moyeux, tambours de frein et disques de frein; roues d'artillerie, tambours de frein et ensembles de freins de roue d'artillerie; ensembles de moyeux de disque de frein.

Revendications

Date de priorité de production: 08 janvier 2019, Pays ou Bureau: ÉTATS-UNIS D'AMÉRIQUE, demande no: 88/253,312 en liaison avec le même genre de produits

Numéro de la demande 1,941,214

Date de production 2019-01-17

Langue de la demande Anglais

DÉTAILS DU REQUÉRANT ET DE L'AGENT

Requérant

HERSHEY CANADA INC.
5750 Explorer Drive Suite 500
Mississauga
ONTARIO
L4W0B1

Agent

LJT LAWYERS, LLP / LJT AVOCATS, S.E.N.C.
R.L.
7100-380 rue Saint-Antoine O, Montréal,
QUEBEC, H2Y3X7

DÉTAILS DE LA MARQUE DE COMMERCE

OH HENRY! 4:25

Type de la marque de commerce

Mot

Produits

Classe 30

Bonbons; chocolat; confiseries au chocolat; grignotines à base de céréales; grignotines à base de chocolat.

Numéro de la demande 1,943,050

Date de production 2019-01-28

Langue de la demande Anglais

DÉTAILS DU REQUÉRANT ET DE L'AGENT

Requérant

Medline Industries, LP
Three Lakes Drive
Northfield, IL 60093
UNITED STATES OF AMERICA

Agent

DEETH WILLIAMS WALL LLP
150 YORK STREET, SUITE 400, TORONTO,
ONTARIO, M5H3S5

DÉTAILS DE LA MARQUE DE COMMERCE

ART

Type de la marque de commerce

Mot

Produits

Classe 10

Dispositif médical, nommément dispositif pour prélever de la peau et des tissus autologues sur des patients.

Numéro de la demande 1,943,367

Date de production 2019-01-30

Langue de la demande Anglais

DÉTAILS DU REQUÉRANT

Requérant

SUZHEN ZHOU
16TH FLOOR, BUILDING A, EARL OF NO.
411, RUIJIN SECOND ROAD, HUANGPU
DISTRICT
SHANGHAI, 200020
CHINA

DÉTAILS DE LA MARQUE DE COMMERCE

Type de la marque de commerce

Dessin

Représentation visuelle



香 | 闺 | 里
XIANG GUI LI

Traduction des caractères étrangers

Selon le requérant, la traduction anglaise des caractères étrangers contenus dans la présente marque est FRAGRANT, LADY'S CHAMBER, NEIGHBORHOOD.

Translittération des caractères étrangers

Selon le requérant, la translittération des caractères étrangers contenus dans la présente marque est XIANG, GUI, LI.

Services

Classe 43

Services de cantine; cafétérias; restaurants; casse-croûte; restaurants libre-service; salons de thé; services de traiteur d'aliments et de boissons; services de bar; hôtels; services d'agence pour la réservation de chambres d'hôtel.

Numéro de la demande 1,943,403

Date de production 2019-01-30

Langue de la demande Anglais

DÉTAILS DU REQUÉRANT ET DE L'AGENT

Requérant

Shenzhen Liantronics Co., Ltd
2/F, 4th Factory, Antongda Industrial Zone,
Liuxian 3rd Road, 68 Area
Bao'an District, Shenzhen, Guangdong
Province
CHINA

Agent

MARK W. TIMMIS
(MARK TIMMIS LAW CORPORATION), 2595
CAVENDISH AVENUE, VICTORIA, BRITISH
COLUMBIA, V8R2G5

DÉTAILS DE LA MARQUE DE COMMERCE

Type de la marque de commerce

Dessin

Représentation visuelle



Produits

Classe 09

Afficheurs à DEL; téléviseurs à DEL; programmes d'exploitation informatique; logiciels pour la gestion de bases de données; publications électroniques téléchargeables, à savoir magazines; tableaux d'affichage électroniques; circuits intégrés; tableaux blancs électroniques interactifs; diodes électroluminescentes [DEL]; écrans vidéo.

Numéro de la demande 1,943,406

Date de production 2019-01-30

Langue de la demande Anglais

DÉTAILS DU REQUÉRANT ET DE L'AGENT

Requérant

Shenzhen Liantronics Co., Ltd
2/F, 4th Factory, Antongda Industrial Zone,
Liuxian 3rd Road, 68 Area
Bao'an District, Shenzhen, Guangdong
Province
CHINA

Agent

MARK W. TIMMIS
(MARK TIMMIS LAW CORPORATION), 2595
CAVENDISH AVENUE, VICTORIA, BRITISH
COLUMBIA, V8R2G5

DÉTAILS DE LA MARQUE DE COMMERCE

Type de la marque de commerce

Dessin

Représentation visuelle



Services

Classe 35

Agents de publicité; services d'agence de publicité; gestion et compilation de bases de données; services de publicité offerts par une agence de publicité pour la radio et la télévision; conseils et information concernant la gestion des affaires commerciales; services de marketing dans le domaine de l'organisation de la distribution des produits de tiers; services d'agence d'importation-exportation; consultation en gestion d'entreprise et en organisation d'entreprise.

Numéro de la demande 1,943,665

Date de production 2019-01-30

Langue de la demande Anglais

DÉTAILS DU REQUÉRANT ET DE L'AGENT

Requérant

Gang Yu
55-3-605, Doulou Xiaoqu, Dongtai Town,
Dongtai City
Yancheng City, Jiangsu
CHINA

Agent

MILTONS IP/P.I.
15 Fitzgerald Rd, Suite 200, Ottawa,
ONTARIO, K2H9G1

DÉTAILS DE LA MARQUE DE COMMERCE

Type de la marque de commerce

Dessin

Représentation visuelle



Revendication de couleur

La couleur est revendiquée comme caractéristique de la marque de commerce. Le vert, le rouge, le gris et le violet sont revendiqués comme caractéristiques de la marque de commerce. Le corps du singe est vert, les oreilles du singe sont rouges, le visage du singe est gris, et le terme « bopule » est violet.

Produits

Classe 16

Reproductions artistiques; stylos à dessin; coupes histologiques pour l'enseignement; publications imprimées dans le domaine de l'art figuratif; articles de papeterie pour l'écriture.

Services

Classe 35

(1) Services d'agence de publicité; conseils et information concernant la gestion des affaires commerciales; services de conseil en gestion des affaires ayant trait au franchisage; services de présentation à des fins de merchandising; services d'agence d'importation-exportation; publicité en ligne pour des tiers sur des réseaux informatiques.

Classe 41

(2) Organisation et tenue d'expositions d'oeuvres d'art; organisation et tenue d'expositions d'art; organisation et tenue de concours d'épellation; expositions d'oeuvres d'art; cours d'art; services de recherche en éducation; cours de langue; jardins d'enfants; offre de jeux informatiques en ligne.

Numéro de la demande 1,944,499

Date de production 2019-02-05

Langue de la demande Anglais

DÉTAILS DU REQUÉRANT

Requérant

Tri-Coastal Design Inc. Tri-Coastal Design
Group Inc.
40 Harry Shupe Blvd.
Wharton, NJ 07885
UNITED STATES OF AMERICA

DÉTAILS DE LA MARQUE DE COMMERCE

WRIGHT'S APOTHECARY

Type de la marque de commerce

Mot

Produits

Classe 21

Brosses à cheveux; peignes à cheveux; produits de bain, notamment éponges pour le corps et éponges en louffa; brosses à ongles; brosses de bain.

Numéro de la demande 1,944,500

Date de production 2019-02-05

Langue de la demande Anglais

DÉTAILS DU REQUÉRANT

Requérant

Tri-Coastal Design Group Inc.

40 Harry Shupe Blvd.

Wharton, NJ 07885

UNITED STATES OF AMERICA

DÉTAILS DE LA MARQUE DE COMMERCE

WRIGHT'S APOTHECARY

Type de la marque de commerce

Mot

Produits

Classe 03

Pierres ponces à usage personnel.

Numéro de la demande 1,944,502

Date de production 2019-02-05

Langue de la demande Anglais

DÉTAILS DU REQUÉRANT

Requérant

TRI-COASTAL DESIGN GROUP INC.

40 Harry Shupe Blvd.

Wharton, NJ 07885, NJ 07885

UNITED STATES OF AMERICA

DÉTAILS DE LA MARQUE DE COMMERCE

WRIGHT'S APOTHECARY

Type de la marque de commerce

Mot

Produits

Classe 10

Appareils de massage pour le visage.

Numéro de la demande 1,944,530

Date de production 2019-02-05

Langue de la demande Français

DÉTAILS DU REQUÉRANT ET DE L'AGENT

Requérant

MACDONALD & MUIR LIMITED
THE CUBE, 45 LEITH STREET
EDINBURGH ÉCOSSE EH1 3AT
ROYAUME-UNI

Agent

ROBIC
630, boul. René-Lévesque Ouest, 20e étage,
Montréal, QUÉBEC, H3B1S6

DÉTAILS DE LA MARQUE DE COMMERCE

TRAIGH BHAN

Type de la marque de commerce

Mot

Traduction des caractères étrangers

Tel que fourni par le requérant, TRAIGH BHAN est constituée de termes gaéliques écossais signifiant "rive blanche" ou "rivage blanc."

Produits

Classe 33

Whisky.

Revendications

Date de priorité de production: 24 août 2018, Pays ou Bureau: ROYAUME-UNI, demande no: UK00003333875 en liaison avec le même genre de produits

Numéro de la demande 1,945,115

Date de production 2019-02-07

Langue de la demande Anglais

DÉTAILS DU REQUÉRANT ET DE L'AGENT

Requérant

Coca-Cola Ltd.
335 King Street East
Toronto
ONTARIO
M5A1L1

Agent

GOWLING WLG (CANADA) LLP
1 MAIN STREET WEST, HAMILTON,
ONTARIO, L8P4Z5

DÉTAILS DE LA MARQUE DE COMMERCE

Type de la marque de commerce

Dessin

Représentation visuelle



Revendication de couleur

La couleur est revendiquée comme caractéristique de la marque de commerce. La partie supérieure de la marque est jaune, et sa partie inférieure est verte.

Produits

Classe 32

Boissons gazeuses.

Numéro de la demande 1,945,220

Date de production 2019-02-08

Langue de la demande Anglais

DÉTAILS DU REQUÉRANT ET DE L'AGENT

Requérant

TIGER-SUL (CANADA) CO.
1959 Upper Water Street, Suite 900
Halifax
NOVA SCOTIA
B3J3N2

Agent

PERLEY-ROBERTSON, HILL & MCDOUGALL
LLP
1400 - 340 ALBERT STREET, OTTAWA,
ONTARIO, K1R0A5

DÉTAILS DE LA MARQUE DE COMMERCE

TIGER-KOTE

Type de la marque de commerce

Mot

Produits

Classe 01

Engrais.

Numéro de la demande 1,945,221

Date de production 2019-02-08

Langue de la demande Anglais

DÉTAILS DU REQUÉRANT ET DE L'AGENT

Requérant

TIGER-SUL (CANADA) CO.
1959 Upper Water Street, Suite 900
Halifax
NOVA SCOTIA
B3J3N2

Agent

PERLEY-ROBERTSON, HILL & MCDOUGALL
LLP
1400 - 340 ALBERT STREET, OTTAWA,
ONTARIO, K1R0A5

DÉTAILS DE LA MARQUE DE COMMERCE

Type de la marque de commerce

Dessin

Représentation visuelle



Produits

Classe 01

Engrais.

Numéro de la demande 1,945,354

Date de production 2019-02-08

Langue de la demande Anglais

DÉTAILS DU REQUÉRANT ET DE L'AGENT

Requérant

Coca-Cola Ltd.
335 King Street East
Toronto
ONTARIO
M5A1L1

Agent

GOWLING WLG (CANADA) LLP
1 MAIN STREET WEST, HAMILTON,
ONTARIO, L8P4Z5

DÉTAILS DE LA MARQUE DE COMMERCE

Type de la marque de commerce

Dessin

Représentation visuelle

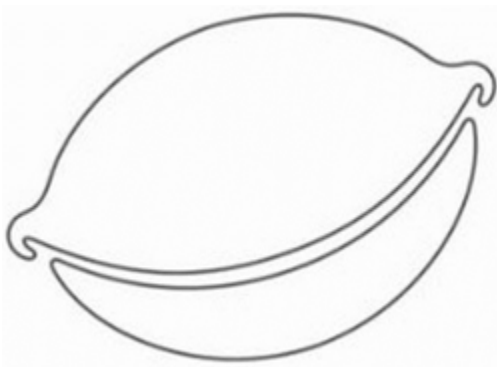

Produits

Classe 32

Boissons gazeuses.

Numéro de la demande 1,945,361

Date de production 2019-02-08

Langue de la demande Anglais

DÉTAILS DU REQUÉRANT ET DE L'AGENT

Requérant

AMBEV LUXEMBOURG SÀRL
15, Breedewues
1259 Senningerberg
LUXEMBOURG

Agent

BARRETTE LEGAL INC.
445 Viger Ouest, Suite 200, Montreal,
QUEBEC, H2Z2B8

DÉTAILS DE LA MARQUE DE COMMERCE

Type de la marque de commerce

Dessin

Représentation visuelle



Produits

Classe 32

Bière.

Numéro de la demande 1,946,882

Date de production 2019-02-19

Langue de la demande Français

DÉTAILS DU REQUÉRANT ET DE L'AGENT

Requérant

N.B.AUTOMATION INC.
202-11 Boul Mountain
Granby
QUÉBEC
J2G9M5

Agent

ME PAUL GLADU
6853, 12e avenue, Montréal, QUÉBEC,
H1X3B2

DÉTAILS DE LA MARQUE DE COMMERCE

Type de la marque de commerce

Dessin

Représentation visuelle

ControlFAB 

Produits

Classe 09

logiciels de conception/fabrication assistées par ordinateur; programmes informatiques (cfao) enregistrés sur supports de logiciels et conçus pour la conception et fabrication assistées par ordinateur

Services

Classe 35

(1) vente de logiciels

Classe 42

(2) conception de logiciels; conception, développement et implantation de logiciels; conception, développement, installation et maintenance de logiciels informatiques; conception et écriture de logiciels; conception et mise à jour de logiciels; conception, maintenance, développement et mise à jour de logiciels; Élaboration [conception] de logiciels; installation de logiciels; services de conception informatique

Numéro de la demande 1,947,222

Date de production 2019-02-20

Langue de la demande Anglais

DÉTAILS DU REQUÉRANT ET DE L'AGENT

Requérant

NuVinAir, LLC
5851 Legacy Circle, Suite 600
Plano, TX 75024
UNITED STATES OF AMERICA

Agent

RIDOUT & MAYBEE LLP
5500 North Service Road, Suite 101,
Burlington, ONTARIO, L7L6W6

DÉTAILS DE LA MARQUE DE COMMERCE

ReVibeAir

Type de la marque de commerce

Mot

Produits

Classe 03

Produits parfumés pour automobiles; produits parfumés pour l'air ambiant; parfums d'ambiance; produits parfumés pour l'air ambiant.

Numéro de la demande 1,947,248

Date de production 2019-02-20

Langue de la demande Anglais

DÉTAILS DU REQUÉRANT ET DE L'AGENT

Requérant

Skullcandy, Inc.
6301 N. Landmark Dr.
Park City, UT 84098
UNITED STATES OF AMERICA

Agent

BENNETT JONES LLP
3200 TELUS HOUSE, SOUTH TOWER, 10020
- 100TH STREET, EDMONTON, ALBERTA,
T5J0N3

DÉTAILS DE LA MARQUE DE COMMERCE

SESH

Type de la marque de commerce

Mot

Produits

Classe 09

Écouteurs et casques d'écoute.

Revendications

Date de priorité de production: 11 janvier 2019, Pays ou Bureau: ÉTATS-UNIS D'AMÉRIQUE,
demande no: 88/258,525 en liaison avec le même genre de produits

Numéro de la demande 1,947,264

Date de production 2019-02-20

Langue de la demande Anglais

DÉTAILS DU REQUÉRANT ET DE L'AGENT

Requérant

GREY GHOST PRECISION, LLC
2916 107th Street South
Lakewood, WA 98498
UNITED STATES OF AMERICA

Agent

LISA HUTCHINSON
110, 7330 FISHER STREET SE, , CALGARY,
ALBERTA, T2H2H8

DÉTAILS DE LA MARQUE DE COMMERCE

GREY GHOST PRECISION

Type de la marque de commerce

Mot

Produits

Classe 13

Armes à feu.

Numéro de la demande 1,947,292

Date de production 2019-02-20

Langue de la demande Anglais

DÉTAILS DU REQUÉRANT ET DE L'AGENT

Requérant

DomLabs Inc.
315 W. 9th Street, Suite 400
Los Angeles, CA 90015
UNITED STATES OF AMERICA

Agent

SMART & BIGGAR LLP
2300 - 1055 West Georgia Street, P.O. Box
11115, Vancouver, BRITISH COLUMBIA,
V6E3P3

DÉTAILS DE LA MARQUE DE COMMERCE

DOMPEN

Type de la marque de commerce

Mot

Produits

Classe 10

Vaporisateurs à usage médical.

Numéro de la demande 1,947,320

Date de production 2019-02-21

Langue de la demande Anglais

DÉTAILS DU REQUÉRANT ET DE L'AGENT

Requérant

TSU HUANG CHA CO., LTD.
2F., No. 30, Sec. 2, Zhongyi Rd., West Central
District
Tainan City
TAIWAN

Agent

MILTONS IP/P.I.
15 Fitzgerald Rd, Suite 200, Ottawa,
ONTARIO, K2H9G1

DÉTAILS DE LA MARQUE DE COMMERCE

Type de la marque de commerce

Dessin

Représentation visuelle



Traduction des caractères étrangers

Selon le requérant, la traduction anglaise des caractères non latins est « vinegar », « head » et « home ». Toujours selon le requérant, la combinaison des deux caractères n'a aucune signification particulière. .

Translittération des caractères étrangers

Selon le requérant, la translittération des caractères non latins de la marque est « Tsu », « H » et « JIA ».

Services

Classe 43

Cafétérias; casse-croûte; cafés; salons de thé; restaurants; services de traiteur d'aliments et de boissons.

Numéro de la demande 1,947,333

Date de production 2019-02-21

Langue de la demande Anglais

DÉTAILS DU REQUÉRANT ET DE L'AGENT

Requérant

SOTO DE TORRES S.L.
Camino de los Arenales s/n
Labastida (Álava) 01330
SPAIN

Agent

AVENTUM IP LAW LLP
Suite 104, Tower A, 555 Legget Drive, Ottawa,
ONTARIO, K2K2X3

DÉTAILS DE LA MARQUE DE COMMERCE

22 PIES

Type de la marque de commerce

Mot

Traduction des caractères étrangers

Selon le requérant, la traduction anglaise de « 22 PIES » est « 22 FEET ».

Produits

Classe 33

Vin.

Numéro de la demande 1,947,370

Date de production 2019-02-21

Langue de la demande Anglais

DÉTAILS DU REQUÉRANT ET DE L'AGENT

Requérant

General Electric Company
1 River Road
Schenectady, NY 12345
UNITED STATES OF AMERICA

Agent

BERESKIN & PARR LLP/S.E.N.C.R.L., S.R.L.
SCOTIA PLAZA, 40 KING STREET WEST,
40th FLOOR, TORONTO, ONTARIO, M5H3Y2

DÉTAILS DE LA MARQUE DE COMMERCE

HELIX

Type de la marque de commerce

Mot

Produits

Classe 10

Appareils de radiographie médicale.

Numéro de la demande 1,947,436

Date de production 2019-02-21

Langue de la demande Anglais

DÉTAILS DU REQUÉRANT ET DE L'AGENT

Requérant

The Procter & Gamble Company
One Procter & Gamble Plaza
Cincinnati, OH 45202
UNITED STATES OF AMERICA

Agent

TORYS LLP
SUITE 3000, 79 WELLINGTON ST. W., BOX
270, TD CENTRE, TORONTO, ONTARIO,
M5K1N2

DÉTAILS DE LA MARQUE DE COMMERCE

GLOSS OVER

Type de la marque de commerce

Mot

Produits

Classe 03

Produits de soins capillaires.

Numéro de la demande 1,947,456

Date de production 2019-02-21

Langue de la demande Anglais

DÉTAILS DU REQUÉRANT ET DE L'AGENT

Requérant

IRVING CONSUMER PRODUCTS LIMITED
300 Union Street
Saint John
NEW BRUNSWICK
E2L4Z2

Agent

CASSELS BROCK & BLACKWELL LLP
SCOTIA PLAZA, SUITE 2100, 40 KING
STREET WEST, TORONTO, ONTARIO,
M5H3C2

DÉTAILS DE LA MARQUE DE COMMERCE

TAKE A SIZE

Type de la marque de commerce

Mot

Produits

Classe 16

Essuie-tout.

Numéro de la demande 1,947,457

Date de production 2019-02-21

Langue de la demande Anglais

DÉTAILS DU REQUÉRANT ET DE L'AGENT

Requérant

IRVING CONSUMER PRODUCTS LIMITED
300 Union Street
Saint John
NEW BRUNSWICK
E2L4Z2

Agent

CASSELS BROCK & BLACKWELL LLP
SCOTIA PLAZA, SUITE 2100, 40 KING
STREET WEST, TORONTO, ONTARIO,
M5H3C2

DÉTAILS DE LA MARQUE DE COMMERCE

SIZE FOR YOU

Type de la marque de commerce

Mot

Produits

Classe 16

Essuie-tout.

Numéro de la demande 1,947,579

Date de production 2019-02-21

Langue de la demande Anglais

DÉTAILS DU REQUÉRANT ET DE L'AGENT

Requérant

Sebastian Jo
4241 Sawmill Valley Dr
Mississauga
ONTARIO
L5L3K9

Agent

TRADEMARK FACTORY INTERNATIONAL
INC.
300 - 1055 W. Hastings St. , Vancouver,
BRITISH COLUMBIA, V6E2E9

DÉTAILS DE LA MARQUE DE COMMERCE

SOMBER SCORE

Type de la marque de commerce

Mot

Services

Classe 41

Services de production de musique.

Numéro de la demande 1,947,897

Date de production 2019-02-25

Langue de la demande Anglais

DÉTAILS DU REQUÉRANT ET DE L'AGENT

Requérant

Shenzhen Yidashun Technology Co., Ltd.
6F, Building 3, Jincheng Industrial Park
Tongsheng Community, Dalang Street
Longhua District
Shenzhen
CHINA

Agent

MILTONS IP/P.I.
15 Fitzgerald Rd, Suite 200, Ottawa,
ONTARIO, K2H9G1

DÉTAILS DE LA MARQUE DE COMMERCE

Type de la marque de commerce

Dessin

Représentation visuelle



Produits

Classe 09

Fiches d'adaptation; blocs d'alimentation de stabilisation de la tension; blocs d'alimentation à découpage à haute fréquence; chargeurs USB; chargeurs de batterie pour téléphones cellulaires; convertisseurs de puissance électroniques; câbles et fils électriques; câbles USB pour téléphones cellulaires; câbles USB; prises électriques.

Numéro de la demande 1,947,933

Date de production 2019-02-25

Langue de la demande Anglais

DÉTAILS DU REQUÉRANT ET DE L'AGENT

Requérant

Mattel, Inc.
333 Continental Boulevard
El Segundo, CA 90245-5012
UNITED STATES OF AMERICA

Agent

CASSELS BROCK & BLACKWELL LLP
SCOTIA PLAZA, SUITE 2100, 40 KING
STREET WEST, TORONTO, ONTARIO,
M5H3C2

DÉTAILS DE LA MARQUE DE COMMERCE

LINKIMALS

Type de la marque de commerce

Mot

Produits

Classe 28

Jouets d'apprentissage électroniques; jouets en peluche.

Numéro de la demande 1,948,236

Date de production 2019-02-26

Langue de la demande Anglais

DÉTAILS DU REQUÉRANT ET DE L'AGENT

Requérant

SLEEMAN BREWERIES LTD.
551 Clair Road West
Guelph
ONTARIO
N1L0H7

Agent

GOWLING WLG (CANADA) LLP
SUITE 2600, 160 ELGIN STREET, OTTAWA,
ONTARIO, K1P1C3

DÉTAILS DE LA MARQUE DE COMMERCE

Type de la marque de commerce

Dessin

Représentation visuelle

The image shows the word "SLEEMAN" in a large, bold, sans-serif font. Overlaid on the right side of the word is a handwritten signature in cursive script that reads "John Sleeman".

Produits

Classe 32

Bière.

Numéro de la demande 1,948,287

Langue de la demande Anglais

Date de production 2019-02-26

DÉTAILS DU REQUÉRANT

Requérant

JOSEPH BELLI

1375 Ch Scarboro

Mont-Royal

QUEBEC

H3P2S2

DÉTAILS DE LA MARQUE DE COMMERCE

JOWEE

Type de la marque de commerce

Mot

Produits

Classe 25

Bottes de caoutchouc.

Numéro de la demande 1,948,344

Date de production 2019-02-26

Langue de la demande Anglais

DÉTAILS DU REQUÉRANT ET DE L'AGENT

Requérant

LEMON CO., LTD.
1105-65 Sanho-daero, Sandong-myeon
Gumi-si, Gyeongsangbuk-do, 39170
REPUBLIC OF KOREA

Agent

DEETH WILLIAMS WALL LLP
150 YORK STREET, SUITE 400, TORONTO,
ONTARIO, M5H3S5

DÉTAILS DE LA MARQUE DE COMMERCE

AIRQUEEN

Type de la marque de commerce

Mot

Produits

Classe 05

Protège-dessous; pansements à usage médical; culottes hygiéniques; tampons à usage médical, nommément tampons menstruels, tampons hygiéniques et tampons à usage chirurgical; protège-dessous hygiéniques; serviettes hygiéniques; serviettes hygiéniques; serviettes hygiéniques; serviettes jetables pour incontinents; couches pour incontinents; couches-culottes pour incontinents; culottes absorbantes pour incontinents; cache-oeil à usage médical.

Revendications

Date de priorité de production: 12 février 2019, Pays ou Bureau: RÉPUBLIQUE DE CORÉE, demande no: 40-2019-0021312 en liaison avec le même genre de produits

Numéro de la demande 1,948,517

Date de production 2019-02-27

Langue de la demande Anglais

DÉTAILS DU REQUÉRANT ET DE L'AGENT

Requérant

MM Technology Holdings, LLC
4985 Ironton Street
Denver, CO 80239
UNITED STATES OF AMERICA

Agent

DICKINSON WRIGHT LLP
199 Bay Street, Suite 2200, P.O. Box 447,
Commerce Court : Postal Station, Toronto,
ONTARIO, M5L1G4

DÉTAILS DE LA MARQUE DE COMMERCE

BE MARY

Type de la marque de commerce

Caractères standard

Produits

Classe 21

Bouteilles à eau réutilisables vendues vides.

Services

Classe 35

Services de magasin de vente au détail en ligne, ce qui suit : cannabis, cannabinoïdes, nommément THC et CBD, marijuana et chanvre et produits de marijuana, de cannabis et de chanvre, nommément timbres transdermiques, gels, crèmes, lotions, pains de savon et savons liquides, onguents analgésiques topiques, baumes à lèvres, brillant à lèvres, hydratant à lèvres, produits de soins capillaires et de soins du cuir chevelu, huiles médicamenteuses, teintures, concentrés, vaporisateurs, baumes, huiles non médicamenteuses, huiles pour la parfumerie, cannabis frais, cannabis séché, huile de cannabis, graines de plants de cannabis, plants de cannabis, marijuana séchée et produits dérivés du cannabis, nommément produits comestibles contenant des cannabinoïdes, nommément biscuits, gâteaux, pâtisseries, brownies, bonbons, grignotines, croustilles, barres à base de céréales, bonbons, bonbons gélifiés, pastilles non médicamenteuses, chocolat et tablettes de chocolat, tous les produits susmentionnés contenant de la marijuana, du chanvre, des cannabinoïdes, des extraits de marijuana ou de chanvre, barres-collations, nommément barres-collations à base de céréales, à base de chocolat et à base de protéines, barres énergisantes, barres de céréales protéinées, substituts de repas en barre à base de céréales, barres-collations à base de noix, barres-collations à base de fruits, barres-collations à base de graines, barres-collations à base de légumes, boissons fouettées, boissons aux fruits, jus de fruits, boissons gazéifiées et boissons énergisantes, boissons à base de vin, cocktails alcoolisés, boissons alcoolisées à base de thé, amers alcoolisés, panachés alcoolisés, cordiaux alcoolisés, boissons alcoolisées à base de chocolat, boissons alcoolisées à base de café, punchs alcoolisés, boissons alcoolisées aux fruits et eau de Seltz alcoolisée; vente au détail et vente en gros et distribution de suppléments alimentaires et nutritifs pour la santé et le bien-être en général et de produits de beauté contenant du cannabis, de la marijuana et du chanvre; services de magasin de vente au détail en ligne de produits pour animaux de compagnie; services de magasin de vente au détail en ligne de ce qui suit : vêtements, couvre-chefs, articles chaussants, bagages, sacs de transport, contenants, imprimés, bracelets, serre-poignets, chaînes porte-clés,

briquets, bouteilles d'eau, grandes tasses à café, contenants isothermes pour canettes, fourre-tout, sacs à cordon coulissant, baumes à lèvres, lunettes de soleil, prises pour téléphones mobiles, supports pour téléphones, porte-cartes adhésifs pour téléphones, stylos, crayons, autocollants, planches à neige et carnets; services de magasin de vente au détail en ligne, de ce qui suit : produits pour animaux de compagnie, laisses pour animaux de compagnie, colliers pour animaux de compagnie, plaques d'identité pour animaux de compagnie, balles et ballons de jeu et balles de tennis, jouets à mâcher pour animaux de compagnie, brosses pour animaux de compagnie, plaques d'identité et étiquettes d'alerte médicale pour animaux de compagnie, jouets, nommément disques volants, autocollants, bouteilles d'eau, bols pour animaux de compagnie, distributeurs de sacs pour animaux de compagnie, pelles à litière pour animaux de compagnie et pinces pour sacs pour animaux de compagnie, ainsi que paniers et literie pour animaux de compagnie; services de magasin de vente au détail en ligne de bouteilles d'eau.

Revendications

Date de priorité de production: 27 août 2018, Pays ou Bureau: ÉTATS-UNIS D'AMÉRIQUE, demande no: 88/094,435 en liaison avec le même genre de produits et en liaison avec le même genre de services

Numéro de la demande 1,948,756

Date de production 2019-02-28

Langue de la demande Anglais

DÉTAILS DU REQUÉRANT ET DE L'AGENT

Requérant

Ulta Beauty, Inc.
1000 Remington Blvd, Suite 120
Bolingbrook, IL 60440
UNITED STATES OF AMERICA

Agent

OSLER, HOSKIN & HARCOURT LLP
SUITE 1900, 340 ALBERT STREET,
OTTAWA, ONTARIO, K1R7Y6

DÉTAILS DE LA MARQUE DE COMMERCE

Type de la marque de commerce

Dessin

Représentation visuelle



Services

Classe 36

Services de collecte de fonds à des fins caritatives.

Revendications

Date de priorité de production: 25 septembre 2018, Pays ou Bureau: ÉTATS-UNIS D'AMÉRIQUE,
demande no: 88/130,356 en liaison avec le même genre de services

Numéro de la demande 1,948,926

Date de production 2019-02-28

Langue de la demande Anglais

DÉTAILS DU REQUÉRANT

Requérant

Gout and You
1572 Rue Hébert
Laval
QUEBEC
H7V3L7

DÉTAILS DE LA MARQUE DE COMMERCE

Gout and You

Type de la marque de commerce

Mot

Produits

Classe 05

Suppléments alimentaires pour la santé et le bien-être en général; suppléments nutritifs pour la santé et le bien-être en général.

Numéro de la demande 1,949,039

Date de production 2019-03-01

Langue de la demande Anglais

DÉTAILS DU REQUÉRANT ET DE L'AGENT

Requérant

E. I. du Pont de Nemours and Company
974 Centre Road
Wilmington, DE 19805
UNITED STATES OF AMERICA

Agent

METHOD LAW PROFESSIONAL
CORPORATION
4211 Yonge Street, Suite 310, Toronto,
ONTARIO, M2P2A9

DÉTAILS DE LA MARQUE DE COMMERCE

DALIBRO

Type de la marque de commerce

Mot

Produits

Classe 05

Nématicides; insecticides.

Numéro de la demande 1,949,045

Date de production 2019-03-01

Langue de la demande Anglais

DÉTAILS DU REQUÉRANT ET DE L'AGENT

Requérant

Parsons Xtreme Golf, LLC
15475 N. 84th St.
Scottsdale, AZ 85260
UNITED STATES OF AMERICA

Agent

GOWLING WLG (CANADA) LLP
SUITE 1600, 1 FIRST CANADIAN PLACE, 100
KING STREET WEST, TORONTO, ONTARIO,
M5X1G5

DÉTAILS DE LA MARQUE DE COMMERCE

CLOSER

Type de la marque de commerce

Mot

Produits

Classe 28

Bâtons de golf; couvre-bâtons de golf.

Revendications

Date de priorité de production: 04 septembre 2018, Pays ou Bureau: ÉTATS-UNIS D'AMÉRIQUE, demande no: 88/104,179 en liaison avec le même genre de produits

Numéro de la demande 1,949,059

Date de production 2019-03-01

Langue de la demande Anglais

DÉTAILS DU REQUÉRANT ET DE L'AGENT

Requérant

CANarchy Craft Brewery Collective LLC
1800 Pike Rd
Longmont, CO 80501
UNITED STATES OF AMERICA

Agent

FASKEN MARTINEAU DUMOULIN LLP
Tour de la Bourse, Suite 3500, P.O. box 242,
800, Place Victoria, Montréal, QUEBEC,
H4Z1E9

DÉTAILS DE LA MARQUE DE COMMERCE

SOOPS JOOS

Type de la marque de commerce

Mot

Produits

Classe 32

Bière.

Revendications

Date de priorité de production: 19 septembre 2018, Pays ou Bureau: ÉTATS-UNIS D'AMÉRIQUE, demande no: 88123501 en liaison avec le même genre de produits

Numéro de la demande 1,949,113

Date de production 2019-03-01

Langue de la demande Français

DÉTAILS DU REQUÉRANT ET DE L'AGENT

Requérant

Distillerie des Appalaches inc.
1570 Rue Des Riveurs, suite 102
Lévis
QUÉBEC
G6Y0C2

Agent

BCF S.E.N.C.R.L./BCF LLP
1100, boul. René-Lévesque Ouest, 25e Étage,
Montréal, QUÉBEC, H3B5C9

DÉTAILS DE LA MARQUE DE COMMERCE

KEPLERGIN

Type de la marque de commerce

Mot

Produits

Classe 33

Gin; cocktails alcoolisés.

Numéro de la demande 1,949,161

Date de production 2019-03-01

Langue de la demande Anglais

DÉTAILS DU REQUÉRANT ET DE L'AGENT

Requérant

Bora Creations S.L.
11, Calle Velázquez (Pto. de Andratx)
07157 Andratx
Balears
SPAIN

Agent

BORDEN LADNER GERVAIS LLP
Bay Adelaide Centre, East Tower, 22 Adelaide
St. West, TORONTO, ONTARIO, M5H4E3

DÉTAILS DE LA MARQUE DE COMMERCE

EYECONISTA

Type de la marque de commerce

Caractères standard

Produits

Classe 03

- (1) Cosmétiques.
- (2) Cosmétiques décoratifs; vernis à ongles.

Revendications

Date de priorité de production: 06 septembre 2018, Pays ou Bureau: EUIPO (UE), demande no: 017950896 en liaison avec le même genre de produits

Numéro de la demande 1,949,179

Date de production 2019-03-01

Langue de la demande Anglais

DÉTAILS DU REQUÉRANT ET DE L'AGENT

Requérant

Marriott Worldwide Corporation
10400 Fernwood Road
Bethesda, MD 20817
UNITED STATES OF AMERICA

Agent

BERESKIN & PARR LLP/S.E.N.C.R.L., S.R.L.
SCOTIA PLAZA, 40 KING STREET WEST,
40th FLOOR, TORONTO, ONTARIO, M5H3Y2

DÉTAILS DE LA MARQUE DE COMMERCE

RI MIX

Type de la marque de commerce

Mot

Services

Classe 43

Services d'hôtel; services de bar; services de restaurant.

Numéro de la demande 1,949,192

Date de production 2019-03-01

Langue de la demande Anglais

DÉTAILS DU REQUÉRANT ET DE L'AGENT

Requérant

Roger Aoun
9 Grants Close
London, NW7 1DD
UNITED KINGDOM

Agent

DARRYL JOSEPH BILODEAU
(DB BUSINESS LAW/TM CENTRAL), 104
ROTHESAY DRIVE, KANATA, ONTARIO,
K2L2X1

DÉTAILS DE LA MARQUE DE COMMERCE

Type de la marque de commerce

Dessin

Représentation visuelle

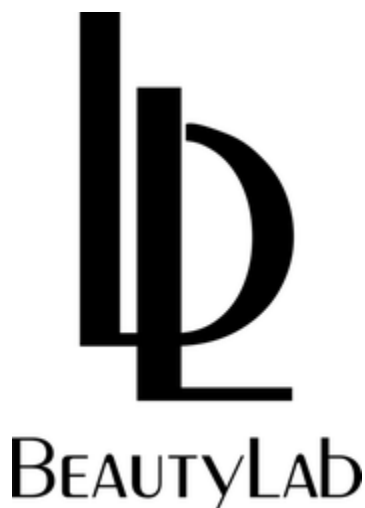

Produits

Classe 03

(1) Crème hydratante après-rasage; gels après-soleil; crèmes pour réduire l'apparence des taches de vieillesse; solvants à l'alcool, à savoir produits nettoyants tout usage; crèmes anti-âge; crème antirides; crèmes d'aromathérapie; produits de bronzage artificiel; crèmes autobronzantes; huiles pour bébés; crème de base; huile de bain; masques de beauté; crème pour le corps; masque pour le corps en crème; masques pour le corps; huile pour le corps; huile pour le corps en vaporisateur; désincrustant pour le corps; crèmes bronzantes; produits nettoyants, composés pour éliminer les taches sur la peau; cosmétiques; cosmétiques bronzants; cosmétiques pour le traitement de la peau sèche; crème pour blanchir la peau; crèmes pour la réduction de la cellulite; crèmes bronzantes; crème à cuticules; dépilatoires; huiles essentielles à usage personnel; huiles étherées pour la fabrication de parfums; crèmes exfoliantes; crème non médicamenteuse pour le visage; nettoyants pour le visage; crème pour le visage; masques pour le visage; désincrustants pour le visage; toniques pour le visage; savons liquides pour le visage; crème capillaire; crème dépilatoire; nettoyants pour les mains; savons à mains liquides; baume à lèvres; crème pour les lèvres; brillant à lèvres; exfoliant à lèvres; rouge à lèvres; lotions pour la réduction de la cellulite; fonds de teint; huile de massage; crèmes hydratantes; crème pour les ongles; gel pour les ongles;

durcisseurs à ongles; crème à langer non médicamenteuse; crème de nuit; crème pour les pieds non médicamenteuse; crème de traitement du cuir chevelu non médicamenteuse; savon parfumé; crèmes de protection pour le cuir; traitements pour le cuir chevelu non médicamenteux pour le traitement des pellicules, des démangeaisons du cuir chevelu, du psoriasis, du cuir chevelu sec, de l'amaigrissement des cheveux et des dermatites; solutions à rincer, en l'occurrence fines particules pour taches servant à l'exfoliation en douceur; crème à raser; nettoyeurs pour la peau; crème nettoyante pour la peau; toniques pour la peau; savon, savons pour les soins du corps; produits contre les taches cutanées, notamment pour enlever les comédons, les points blancs, les papules et les pustules; écrans solaires totaux, notamment écrans solaires en lotion avec facteur de protection solaire (FPS); rouges à lèvres avec écran solaire total; rouges à lèvres avec écran solaire total; produits bronzants; lotion solaire; huile solaire; écrans solaires totaux en lotion; huiles solaires; produits solaires; crèmes bronzantes; gels bronzants; articles de toilette, notamment après-rasage, antisudorifique, sels de bain, rafraîchisseurs d'haleine, dentifrice, produits bronzants, bain moussant, cold-cream, eau de Cologne, eau de toilette, parfums, déodorant, dépilatoire, huiles essentielles et mélanges d'huiles essentielles à usage personnel, exfoliants pour les soins de la peau, à savoir crèmes et lotions pour réduire l'excès d'huile et de lustre et pour désobstruer les pores, savon liquide pour le visage, encens, lotion, hydratants, notamment crèmes, lotions et gels, bain de bouche, gel douche, tonique, lingettes et produits de soins de la peau; crèmes de lavage contenant de la crème hydratante pour la peau sèche; produits nettoyants doux et non irritants pour la peau à usage personnel sur les régions intimes; savon sec pour les soins du corps; lingettes imprégnées de nettoyant pour la peau; crème anti-âge et antirides pour la peau; savons non médicamenteux à usage personnel; savons non médicamenteux, parfumerie, huiles, crèmes et lotions d'aromathérapie, huiles essentielles et mélanges d'huiles essentielles à usage cosmétique, cosmétiques, notamment crème correctrice (baume), fard à joues, correcteur, ombre à paupières, traceur pour les yeux, poudre pour le visage, fond de teint, mascara (maquillage), vernis à ongles, rouge à joues et rouge à lèvres de base, antisudorifiques et déodorants pour le corps, poudre de talc; pot-pourri; sels de bain à usage cosmétique, bain moussant et autres produits de salle de bain, notamment bain moussant, gels douche et lotions à mains.

Classe 05

(2) Préparations pharmaceutiques, notamment nettoyeurs antiacnéiques; préparations pharmaceutiques, notamment crèmes antiacnéiques; savons liquides médicinaux et antibactériens pour le visage; nettoyeurs antiseptiques; crèmes médicinales pour application après l'exposition au soleil; crèmes médicinales pour les lèvres, notamment pour le traitement des lèvres sèches, gercées et irritées; cristaux pour les pratiques de guérison par les cristaux; sucre hypocalorique à usage médicinal; suppléments alimentaires, notamment vitamines, suppléments à base de plantes; crème médicinale pour le visage pour le traitement de l'acné, de l'eczéma, de l'urticaire, des coups de soleil légers, des dermatites, de l'érythème, de la rosacée, des éruptions, des pores ouverts, du psoriasis, de la peau sèche et gercée; désincrustants médicinaux pour le visage pour le traitement de l'acné, des éruptions, des pores ouverts, du psoriasis, de la peau sèche et gercée; crèmes médicinales pour les pieds pour le traitement du pied d'athlète, des ampoules, des infections fongiques, des talons secs et gercés; crèmes médicamenteuses, notamment crèmes antibactériennes et antifongiques pour le traitement de la dermatite de contact et de la peau très sèche; baume à lèvres médicamenteux, notamment baume à lèvres antiseptique pour le traitement de l'herpès labial, des lèvres gercées, coupées et sèches; crèmes médicamenteuses pour la peau pour le traitement de l'acné, de l'eczéma, de l'urticaire, des coups de soleil légers, des dermatites, de l'érythème, de la rosacée, des éruptions, des pores ouverts, du psoriasis, de la peau sèche et gercée; huiles de soins de la peau à usage médicinal pour le

soulagement de la douleur, le traitement des rougeurs, des allergies, de l'inflammation, de l'acné, des infections, de la peau sèche et de la peau grasse; crèmes de nuit médicinales pour le traitement de l'acné, de l'eczéma, de l'urticaire, des coups de soleil légers, des dermatites, de l'érythème, de la rosacée, des éruptions, des pores ouverts, du psoriasis, de la peau sèche et gercée; peptones médicinales de soins de la peau pour favoriser la guérison, pour la formation de collagène, pour réduire l'inflammation, pour le traitement des affections cutanées et des rides; crèmes pharmaceutiques pour le traitement des éruptions cutanées, des irritations cutanées, des piqûres et des infections fongiques; préparations pharmaceutiques pour le traitement des éruptions cutanées, des irritations cutanées, des piqûres et des infections fongiques; crèmes médicinales protectrices pour la prévention des éruptions cutanées, des irritations cutanées, des piqûres et des infections fongiques; préparations hygiéniques à usage médical; lingettes désinfectantes; traitements médicaux pour le cuir chevelu, à savoir pour la chute des cheveux, l'eczéma du cuir chevelu, les démangeaisons du cuir chevelu et les pellicules; préparations pharmaceutiques, nommément désincrustants à usage médical pour le traitement des éruptions cutanées, des irritations cutanées, des piqûres et des infections fongiques; crèmes de soins de la peau à usage médical pour le traitement des éruptions cutanées, des irritations cutanées, des piqûres et des infections fongiques; crèmes médicinales thérapeutiques pour le traitement de l'acné, de l'eczéma, de l'urticaire, des coups de soleil légers, des dermatites, de l'érythème, de la rosacée, des éruptions, des pores ouverts, du psoriasis, de la peau sèche et gercée; préparations médicamenteuses thérapeutiques pour le bain, nommément huiles de bain, bain moussant, sels de bain pour relaxer les muscles douloureux, apaiser, soulager la fatigue des muscles et des articulations endoloris, nettoyer la peau, soulager l'inflammation et le prurit, adoucir et enlever les croûtes, les écailles et les saletés sur la peau; solutions de lavage vaginales; savons liquides désinfectants autres que le savon, nommément savon à mains liquide désinfectant; suppléments alimentaires, à base de plantes, nutritifs et santé, nommément boissons énergisantes, vitamines, suppléments et boissons à base de plantes pour favoriser le bien-être général et la perte de poids; savon antibactérien; savon antibactérien sans eau.

Classe 10

(3) Appareils pour la stimulation du corps à usage thérapeutique, nommément émetteurs de vibrations pour stimuler la contraction des muscles; stimulateurs musculaires électriques à microcourant à usage thérapeutique pour la stimulation des muscles; masques biothérapeutiques de soins de la peau pour le visage pour le traitement des cernes, des ridules, des boursouffures, de la sécheresse, des irritations, des comédons, des imperfections et des irrégularités de la peau; appareils de tonification du corps à usage thérapeutique, nommément vibromasseurs pour le corps pour la stimulation, la tonification et le renforcement des muscles, l'accroissement du débit sanguin et l'amélioration de la circulation; masques de soins de la peau médicinaux pour le traitement de l'urticaire, des coups de soleil légers, de l'érythème, de la rosacée, des éruptions, des pores ouverts, de la peau sèche et gercée; appareils au laser à gaz pour le traitement médical; appareils de thérapie électromagnétique à haute fréquence, nommément émetteurs de radiofréquences pour la stimulation, la tonification et le renforcement des muscles, l'accroissement du débit sanguin et l'amélioration de la circulation; instruments médicaux pour la moxibustion et la thérapie par les ventouses; lasers thérapeutiques pour soulager la douleur, réduire les spasmes musculaires et améliorer la circulation; appareils de thérapie électrique à basse fréquence, en l'occurrence émetteurs pour soulager la douleur, réduire les spasmes musculaires et améliorer la circulation vers la zone à traiter; aimants à usage thérapeutique; appareils de dermabrasion médicaux; appareils de thérapie à l'électricité statique; appareils de massage corporel; appareils dotés de fonctions de massage; émetteurs de lumière pulsée intense pour l'épilation; bonneterie thérapeutique, nommément chaussettes et bas de contention; instruments de photothérapie pour

traitement de la dépression, des carences en vitamine D, de l'insomnie, de la transpiration excessive, des douleurs musculaires chroniques et de la fatigue; tapis roulants immergés, accessoires d'entraînement musculaire et bains en forme de papillon pour le traitement hydrothérapeutique.

Classe 32

(4) Suppléments alimentaires, nommément boissons énergisantes; boissons pour favoriser le bien-être général, la santé et la condition physique et pour la musculation.

Services

Classe 35

(1) Services de vente au détail de ce qui suit : crème hydratante après-rasage, gels après-soleil, crèmes pour réduire l'apparence des taches de vieillesse, solvants à l'alcool, à savoir produits nettoyeurs, crèmes anti-âge, crème antirides, crèmes d'aromathérapie, produits de bronzage artificiel, crèmes autobronzantes, huiles pour bébés, crème de base, huile de bain, masques de beauté, crème pour le corps, masque pour le corps en crème, masques pour le corps, huile pour le corps, huile pour le corps en vaporisateur, désincrustant pour le corps, crèmes bronzantes, composés pour éliminer les taches sur la peau, cosmétiques pour le bronzage de la peau, cosmétiques pour le traitement de la peau sèche, crème pour blanchir la peau, crèmes pour la réduction de la cellulite, crèmes pour le bronzage de la peau, crème à cuticules, dépilatoires, huiles essentielles à usage personnel, huiles éthérées, crèmes exfoliantes, crème pour le visage, nettoyeurs pour le visage, crème pour le visage, masques pour le visage, désincrustants pour le visage, toniques pour le visage, savons liquides pour le visage, crème capillaire, crème dépilatoire, nettoyeurs pour les mains, savons à mains liquides, baume à lèvres, crème pour les lèvres, brillant à lèvres, exfoliant à lèvres, rouge à lèvres, lotions pour la réduction de la cellulite, fonds de teint, huile de massage, crèmes hydratantes, crème pour les ongles, gel pour les ongles, durcisseurs à ongles, crème à langer [non médicamenteuse], crème de nuit, crème pour les pieds non médicamenteuse, crème de traitement du cuir chevelu non médicamenteuse, savon parfumé, crèmes de protection pour le cuir, traitements du cuir chevelu, solutions à récurer, crème à raser, nettoyeurs pour la peau, crème nettoyante pour la peau, toniques pour la peau, savon, écrans solaires en crème et en lotion, rouges à lèvres avec écran solaire total, produits bronzants, lotion solaire, huile solaire, écrans solaires totaux en lotion, huiles solaires, produits solaires, crèmes bronzantes, gels bronzants, articles de toilette et produits de soins de la peau, crèmes de lavage, produits de lavage à usage personnel sur les régions intimes, savon sec, lingettes imprégnées de nettoyant pour la peau, crème anti-âge et antirides pour la peau, savons non médicamenteux à usage personnel, savons non médicamenteux, parfumerie, aromathérapie, huiles essentielles et mélanges d'huiles essentielles, cosmétiques, antisudorifiques et déodorants, poudre de talc, pot-pourri, sels de bain, bain moussant et autres produits de salle de bain, préparations pharmaceutiques, nommément nettoyeurs antiacnéiques, préparations pharmaceutiques, nommément crèmes antiacnéiques, savons liquides médicinaux et antibactériens pour le visage, nettoyeurs médicinaux antiseptiques, crèmes médicinales pour application après l'exposition au soleil, crèmes médicinales pour les lèvres, cristaux pour les pratiques de guérison par les cristaux, crème médicinale pour le visage, désincrustants médicinaux pour le visage, crèmes médicinales pour les pieds, crèmes médicamenteuses, baume à lèvres médicamenteux, crèmes médicamenteuses pour la peau, huiles médicinales de soins de la peau pour le soulagement de la douleur, le traitement des rougeurs, des allergies, de l'inflammation, de l'acné, des infections, de la peau sèche et de la peau grasse, crèmes de nuit médicinales, peptones médicinales de soins de la peau pour favoriser la guérison, pour la formation de collagène, pour réduire l'inflammation, pour le traitement des affections cutanées et

des rides, crèmes pharmaceutiques pour le traitement des éruptions cutanées, des irritations cutanées, des piqûres et des infections fongiques, crèmes médicinales protectrices pour la prévention des éruptions cutanées, des irritations cutanées, des piqûres et des infections fongiques, baumes à lèvres pharmaceutiques, crèmes médicinales protectrices, lingettes désinfectantes, traitements médicaux pour le cuir chevelu, préparations pharmaceutiques, nommément désincrustants à usage médical, crèmes de soins de la peau à usage médical, crèmes médicinales thérapeutiques, préparations médicamenteuses thérapeutiques pour le bain, solutions de lavage vaginales, savons liquides désinfectants autres que le savon, suppléments alimentaires, à base de plantes, nutritifs et santé, appareils pour la stimulation du corps à usage thérapeutique, nommément émetteurs de vibrations pour stimuler la contraction des muscles, stimulateurs musculaires électriques à microcourant à usage thérapeutique pour la stimulation des muscles, masques biothérapeutiques de soins de la peau pour le visage pour le traitement des cernes, des ridules, des boursouflures, de la sécheresse, des irritations, des comédons, des imperfections et des irrégularités de la peau, appareils de tonification du corps à usage thérapeutique, nommément vibromasseurs pour le corps pour la stimulation, la tonification et le renforcement des muscles, l'accroissement du débit sanguin et l'amélioration de la circulation, masques pour le traitement de l'urticaire, des coups de soleil légers, de l'érythème, de la rosacée, des éruptions, des pores ouverts, de la peau sèche et gercée, appareils de thérapie électromagnétique à haute fréquence, nommément émetteurs de radiofréquences pour la stimulation, la tonification et le renforcement des muscles, l'accroissement du débit sanguin et l'amélioration de la circulation, instruments médicaux pour la moxibustion et la thérapie par les ventouses, lasers thérapeutiques pour soulager la douleur, réduire les spasmes musculaires et améliorer la circulation, appareils de thérapie électrique à basse fréquence, en l'occurrence émetteurs pour soulager la douleur, réduire les spasmes musculaires et améliorer la circulation vers la zone à traiter, aimants à usage thérapeutique, appareils de dermabrasion médicaux, appareils thérapeutiques de massage des muscles du corps dotés de fonctions de massage, émetteurs de lumière pulsée intense pour l'épilation, bonneterie thérapeutique, nommément chaussettes et bas de contention, instruments de photothérapie pour le traitement à la lumière visible de la dépression, des carences en vitamine D, de l'insomnie, de la transpiration excessive, des douleurs musculaires chroniques et de la fatigue, tapis roulants immergés, accessoires d'entraînement musculaire et bains en forme de papillon pour le traitement hydrothérapeutique.

Classe 41

(2) Éducation et formation dans les domaines de l'entraînement physique personnel, de la toilette, de l'hygiène, de la santé et du bien-être, des soins esthétiques, des cosmétiques, des soins de la peau, des soins des ongles, des soins capillaires, des soins des pieds, des soins du corps, du massage du visage et de l'esthétique; mentorat personnalisé dans le domaine de la santé et du bien-être en général; offre de coaching dans le domaine de la gestion d'entreprise; formation en méditation; organisation d'expositions, de forums, de concours, de colloques et de spectacles dans les domaines de la santé et du bien-être, des soins esthétiques, des soins de la peau, des soins des ongles, des soins capillaires, des soins des pieds, des soins du corps et de l'esthétique; éducation et formation ayant trait aux soins esthétiques, à l'hygiène personnelle, aux soins de beauté, à l'analyse médicale, à la santé et au bien-être ainsi qu'à la sélection et à l'utilisation de parfumerie, d'articles de toilette, de cosmétiques et de suppléments alimentaires, de vitamines et de minéraux pour améliorer le teint de la peau et l'apparence personnelle; éducation et formation ayant trait à l'aromathérapie, à la réflexologie, aux services de spa, aux services de salon de beauté, aux services de maquillage, aux services de massage, aux services de manucure, aux services de pédicure, aux services de traitement cosmétique, à la cosmétologie, aux services d'esthésiologie, et à l'esthétique.

Classe 42

(3) Conception de cosmétiques, d'articles de toilette et de produits de beauté, notamment d'huiles, d'onguents, de sérums, de baumes, de crèmes, de lotions, de gels, de toniques, de nettoyeurs, de produits gommants et de produits à bille; essai de cosmétiques, d'articles de toilette et de produits de beauté; conception de produits; essai de produits; services d'essai en laboratoire, notamment essai de la stabilité et de la microbiologie de cosmétiques, d'articles de toilette et de produits de soins de beauté, notamment d'huiles, d'onguents, de sérums, de baumes, de crèmes, de lotions, de gels, de toniques, de nettoyeurs, de produits gommants et de produits à bille; services de recherche et de développement de produits; conception d'emballages; évaluation et analyse de la conception de produits et d'emballages; conception de matériel imprimé, notamment de brochures, de feuillets, de livrets et d'affiches; services informatiques, notamment conception et développement de logiciels, en l'occurrence création de communautés virtuelles en ligne permettant aux utilisateurs inscrits de former des groupes, d'organiser des événements, de participer à des discussions et de faire du réseautage social, d'affaires et communautaire; services informatiques, notamment hébergement de sites Web pour des tiers pour permettre aux utilisateurs inscrits de former des groupes, de tenir des réunions et des événements, de participer à des discussions interactives et de faire du réseautage social, d'affaires et communautaire; offre d'applications logicielles non téléchargeables pour le réseautage social, le partage de contenu audio, de contenu vidéo, de photos, de texte, d'images et de données ayant trait à la santé et au bien-être, aux soins esthétiques ainsi qu'à la publicité, au marketing, à la formulation et à la sélection d'ingrédients de produits cosmétiques, notamment de produits de soins de la peau, de soins des ongles, de soins capillaires et de soins des pieds; services informatiques, notamment hébergement de sites Web pour des tiers contenant de l'information ayant trait au profil personnel d'utilisateurs ainsi que du contenu audio, du contenu vidéo, des photos, du texte et des images ayant trait à la santé et au bien-être, aux soins esthétiques ainsi qu'à la publicité, au marketing à la formulation et à la sélection d'ingrédients de produits cosmétiques, notamment de produits de soins de la peau, de soins des ongles, de soins capillaires et de soins des pieds; services de fournisseur de services applicatifs (FSA) pour l'accès à des logiciels dans les domaines de la santé et du bien-être, des soins esthétiques ainsi que de la publicité, du marketing, de la formulation et de la sélection d'ingrédients de produits cosmétiques, notamment des produits de soins de la peau, de soins des ongles, de soins capillaires et de soins des pieds; hébergement de sites Web pour des tiers contenant des vidéos préenregistrées et des balados dans les domaines de la santé et du bien-être, des soins esthétiques ainsi que de la publicité, du marketing, de la formulation et de la sélection d'ingrédients de produits de soins de beauté esthétiques et cosmétiques, notamment de produits de soins de la peau, de soins des ongles, de soins capillaires et de soins des pieds.

Classe 44

(4) Services thérapeutiques, notamment offre de massothérapie pour le drainage lymphatique, le soulagement de la douleur et les blessures musculaires; services d'aiguillage vers des médecins; services d'hygiène, notamment offre de stations et de désinfectants pour l'assainissement et l'hygiène; services de soins esthétiques; analyse médicale pour le diagnostic et le traitement de personnes, à savoir consultation et examen relativement aux antécédents médicaux d'une personne pour déterminer la convenance et le type de produits de beauté et de traitements de beauté; conseils en matière de pharmacie; services de consultation en matière de beauté; traitements de beauté, notamment analyse des couleurs, en l'occurrence association de correcteurs cosmétiques en crème au teint de la peau et à l'apparence personnelle, de produits d'aromathérapie et de produits de réflexologie; services de salon de beauté; services de spa; services de salon de beauté; services de maquillage, notamment application professionnelle de

cosmétiques; services de massage; services de manucure; services de pédicure, services de traitement cosmétique, notamment offre d'injections de produits lissants pour l'expression faciale, d'acide hyaluronique et de produits de remplissage pour la peau, épilation au laser, microdermabrasion, gommage du visage, dépigmentation, traitements aux microaiguilles, traitements faciaux et hydrofaciaux; cosmétologie; services d'esthétique; services de consultation en matière de cosmétiques.

Numéro de la demande 1,949,205

Date de production 2019-03-01

Langue de la demande Anglais

DÉTAILS DU REQUÉRANT ET DE L'AGENT

Requérant

Showcase Solutions
130 Main Street East
Vankleek Hill
ONTARIO
K0B1R0

Agent

MILTONS IP/P.I.
15 Fitzgerald Rd, Suite 200, Ottawa,
ONTARIO, K2H9G1

DÉTAILS DE LA MARQUE DE COMMERCE

CANNA-BISPLAY

Type de la marque de commerce

Mot

Produits

Classe 11

Vitrines frigorifiques pour marchandises.

Numéro de la demande 1,949,271

Date de production 2019-03-04

Langue de la demande Anglais

DÉTAILS DU REQUÉRANT ET DE L'AGENT

Requérant

TAKEDA VACCINES, INC.
One Takeda Parkway
Deerfield, IL 60015
UNITED STATES OF AMERICA

Agent

GOWLING WLG (CANADA) LLP
SUITE 1600, 1 FIRST CANADIAN PLACE, 100
KING STREET WEST, TORONTO, ONTARIO,
M5X1G5

DÉTAILS DE LA MARQUE DE COMMERCE

RELNORVE

Type de la marque de commerce

Mot

Produits

Classe 05

Vaccins pour les humains.

Numéro de la demande 1,949,311

Date de production 2019-03-04

Langue de la demande Anglais

DÉTAILS DU REQUÉRANT ET DE L'AGENT

Requérant

E. I. du Pont de Nemours and Company
974 Centre Road
Wilmington, DE 19805
UNITED STATES OF AMERICA

Agent

METHOD LAW PROFESSIONAL
CORPORATION
4211 Yonge Street, Suite 310, Toronto,
ONTARIO, M2P2A9

DÉTAILS DE LA MARQUE DE COMMERCE

TRUZUSTA

Type de la marque de commerce

Mot

Produits

Classe 05

Nématicides; insecticides.

Numéro de la demande 1,949,383

Date de production 2019-03-04

Langue de la demande Anglais

DÉTAILS DU REQUÉRANT ET DE L'AGENT

Requérant

CANADIAN PACIFIC RAILWAY COMPANY
7550 Ogden Dale Road SE
Calgary
ALBERTA
T2C4X9

Agent

SMART & BIGGAR LLP
SUITE 900, 55 METCALFE STREET, P.O.
BOX 2999, STATION D, OTTAWA, ONTARIO,
K1P5Y6

DÉTAILS DE LA MARQUE DE COMMERCE

8500' HIGH EFFICIENCY PRODUCT (HEP) TRAIN

Type de la marque de commerce

Mot

Services

Classe 39

Transport ferroviaire de marchandises; transport de fret par train.

Numéro de la demande 1,949,405

Date de production 2019-03-04

Langue de la demande Anglais

DÉTAILS DU REQUÉRANT ET DE L'AGENT

Requérant

EZ MEDICAL SOLUTIONS LLC
341 TUDOR ROAD
SUITE 103
Ankorage, AK 99503
UNITED STATES OF AMERICA

Agent

DAVID S. LIPKUS
(KESTENBERG SIEGAL LIPKUS LLP), 65
Granby Street, Toronto, ONTARIO, M5B1H8

DÉTAILS DE LA MARQUE DE COMMERCE

DERMAWOUND

Type de la marque de commerce

Mot

Produits

Classe 05

Préparations pharmaceutiques pour les plaies.

Numéro de la demande 1,949,456

Date de production 2019-03-04

Langue de la demande Anglais

DÉTAILS DU REQUÉRANT

Requérant

XIAMEN KUDOM ELECTRONICS

TECHNOLOGY CO., LTD

Room 301, No.52, Hongtangtou 1st Road, Xike

Town, Tong'an District, Xiamen City

Fujian Province, 361000

CHINA

DÉTAILS DE LA MARQUE DE COMMERCE

Type de la marque de commerce

Dessin

Représentation visuelle

The logo for 'i-Autoc' features a stylized lowercase 'i' with a grey dot, followed by the word 'Autoc' in a bold, italicized, sans-serif font.

Produits

Classe 09

Relais électriques; connecteurs électriques; détecteurs de mouvement; capteurs infrarouges; capteurs optiques; sondes de température; capteurs de pression; détecteurs de proximité; fusibles électriques; semi-conducteurs; minuteries automatiques; limiteurs de surtension; interrupteurs d'alimentation; fiches et prises électriques.

Services

Classe 35

Services d'agence de publicité; publicité en ligne pour des tiers par un réseau de télématique; offre d'un guide publicitaire interrogeable en ligne portant sur les produits et les services de fournisseurs en ligne; services de conseil en gestion des affaires ayant trait au franchisage; obtention de contrats pour l'achat et la vente de produits de tiers; mises sur enchères en ligne pour des tiers; obtention de contrats pour l'achat et la vente de produits et de services; services de marketing dans le domaine de l'organisation de la distribution des produits de tiers; organisation et tenue de salons commerciaux dans le domaine de l'automobile; organisation et tenue de salons du livre; organisation et tenue de salons commerciaux dans le domaine de l'artisanat; organisation et tenue de salons commerciaux dans le domaine de l'équipement d'entraînement physique; organisation et tenue de salons commerciaux dans le domaine des jouets; évaluation d'entreprise.

Numéro de la demande 1,949,463

Date de production 2019-03-05

Langue de la demande Anglais

DÉTAILS DU REQUÉRANT

Requérant

Anhui Dingde Biological Technology Co., Ltd.
2106, Office Building, Mingmen Lakeside
Community, No. 760 Qingyuan Road
Luyang District, Hefei City
CHINA

DÉTAILS DE LA MARQUE DE COMMERCE

Type de la marque de commerce

Dessin

Représentation visuelle



Traduction des caractères étrangers

Selon le requérant, la traduction anglaise de la translittération des caractères chinois « HE ER MENG » est « to drink », « and » et « to sprout », respectivement.

Translittération des caractères étrangers

Selon le requérant, la translittération des trois caractères chinois de la marque est « HE ER MENG ».

Services

Classe 35

(1) Publicité des produits et des services de tiers; services d'approvisionnement en boissons alcoolisées pour des tiers; aide à la gestion des affaires; services de consultation en marketing d'entreprise; services d'approvisionnement en bons de réduction pour des tiers; organisation et tenue de salons de l'emploi; offre de conseils dans les domaines de la gestion des affaires et du marketing; offre d'information de marketing d'entreprise pour des tiers; offre de stratégies de marketing pour des tiers; promotion des ventes pour des tiers au moyen de cartes d'utilisateur privilégié; promotion des ventes pour des tiers par la distribution et l'administration de cartes d'utilisateur privilégié.

Classe 43

(2) Cafés; services de cantine; services de traiteur d'aliments et de boissons; services d'hôtel, de restaurant et de traiteur; services de traiteur mobile; restaurants libre-service; casse-croûte.

Numéro de la demande 1,949,501

Date de production 2019-03-05

Langue de la demande Anglais

DÉTAILS DU REQUÉRANT ET DE L'AGENT

Requérant

E. I. du Pont de Nemours and Company
974 Centre Road
Wilmington, DE 19805
UNITED STATES OF AMERICA

Agent

METHOD LAW PROFESSIONAL
CORPORATION
4211 Yonge Street, Suite 310, Toronto,
ONTARIO, M2P2A9

DÉTAILS DE LA MARQUE DE COMMERCE

SAFAZO

Type de la marque de commerce

Mot

Produits

Classe 05

Nématicides; insecticides.

Numéro de la demande 1,949,519

Date de production 2019-03-05

Langue de la demande Anglais

DÉTAILS DU REQUÉRANT ET DE L'AGENT

Requérant

ATUL GARG
679-L Model Town
Panipat, Haryana 132103
INDIA

Agent

PERLEY-ROBERTSON, HILL & MCDOUGALL
LLP
1400 - 340 ALBERT STREET, OTTAWA,
ONTARIO, K1R0A5

DÉTAILS DE LA MARQUE DE COMMERCE

Type de la marque de commerce

Dessin

Représentation visuelle

TANUSH

Produits

Classe 30

Riz.

Numéro de la demande 1,949,528

Date de production 2019-03-05

Langue de la demande Anglais

DÉTAILS DU REQUÉRANT ET DE L'AGENT

Requérant

La Mer Technologies, Inc.
767 Fifth Avenue
New York, NY 10153
UNITED STATES OF AMERICA

Agent

BERESKIN & PARR LLP/S.E.N.C.R.L., S.R.L.
SCOTIA PLAZA, 40 KING STREET WEST,
40th FLOOR, TORONTO, ONTARIO, M5H3Y2

DÉTAILS DE LA MARQUE DE COMMERCE

GENAISSANCE

Type de la marque de commerce

Mot

Produits

Classe 03

Produits de soins de la peau non médicamenteux.

Numéro de la demande 1,949,549

Date de production 2019-03-05

Langue de la demande Anglais

DÉTAILS DU REQUÉRANT ET DE L'AGENT

Requérant

Fruit of the Loom, Inc.
One Fruit of the Loom Drive
Bowling Green, KY 42103
UNITED STATES OF AMERICA

Agent

MARKS & CLERK
33 Yonge Street, , Suite 300, Toronto,
ONTARIO, M5E1G4

DÉTAILS DE LA MARQUE DE COMMERCE

FRICION GUARD

Type de la marque de commerce

Mot

Produits

Classe 25

Sous-vêtements.

Revendications

Date de priorité de production: 04 mars 2019, Pays ou Bureau: ÉTATS-UNIS D'AMÉRIQUE,
demande no: 88/324800 en liaison avec le même genre de produits

Numéro de la demande 1,949,562

Date de production 2019-03-05

Langue de la demande Anglais

DÉTAILS DU REQUÉRANT ET DE L'AGENT

Requérant

UNITIKA LTD.

No. 1-50, Higashi-Hon-Machi, Amagasaki-Shi

Hyogo-Ken

JAPAN

Agent

SMART & BIGGAR LLP

SUITE 900, 55 METCALFE STREET, P.O.

BOX 2999, STATION D, OTTAWA, ONTARIO,

K1P5Y6

DÉTAILS DE LA MARQUE DE COMMERCE

UNITIKA

Type de la marque de commerce

Mot

Produits

Classe 17

Films polymères pour la fabrication.

Numéro de la demande 1,949,588

Date de production 2019-03-05

Langue de la demande Anglais

DÉTAILS DU REQUÉRANT ET DE L'AGENT

Requérant

Gladiator Burger & Steak Inc.
824 Cardington Street
Mississauga
ONTARIO
L5V1Z6

Agent

MURRAY T. BOX
(PALLET VALO LLP), 77 City Centre Drive,
West Tower, Suite 300, Mississauga,
ONTARIO, L5B1M5

DÉTAILS DE LA MARQUE DE COMMERCE

Type de la marque de commerce

Dessin

Représentation visuelle



Services

Classe 43

Services de restaurant rapide.

Numéro de la demande 1,949,590

Date de production 2019-03-05

Langue de la demande Anglais

DÉTAILS DU REQUÉRANT ET DE L'AGENT

Requérant

Sleeman Breweries Ltd.
551 Clair Road West
Guelph
ONTARIO
N1L0H7

Agent

GOWLING WLG (CANADA) LLP
SUITE 2600, 160 ELGIN STREET, OTTAWA,
ONTARIO, K1P1C3

DÉTAILS DE LA MARQUE DE COMMERCE

Outdoorsman Pack

Type de la marque de commerce

Mot

Produits

Classe 32

Bière.

Numéro de la demande 1,949,600

Date de production 2019-03-05

Langue de la demande Anglais

DÉTAILS DU REQUÉRANT ET DE L'AGENT

Requérant

Gladiator Burger & Steak Inc.
824 Cardington Street
Mississauga
ONTARIO
L5V1Z6

Agent

MURRAY T. BOX
(PALLET VALO LLP), 77 City Centre Drive,
West Tower, Suite 300, Mississauga,
ONTARIO, L5B1M5

DÉTAILS DE LA MARQUE DE COMMERCE

GLADIATOR BURGER & STEAK

Type de la marque de commerce

Mot

Services

Classe 43

Services de restaurant rapide.

Numéro de la demande 1,949,651

Date de production 2019-03-05

Langue de la demande Anglais

DÉTAILS DU REQUÉRANT ET DE L'AGENT

Requérant

KEILHAUER LTD.
1450 Birchmount Road
Scarborough
ONTARIO
M1P2E3

Agent

DEETH WILLIAMS WALL LLP
150 YORK STREET, SUITE 400, TORONTO,
ONTARIO, M5H3S5

DÉTAILS DE LA MARQUE DE COMMERCE

LULL

Type de la marque de commerce

Mot

Produits

Classe 20

Mobilier de bureau.

Numéro de la demande 1,949,655

Date de production 2019-03-05

Langue de la demande Anglais

DÉTAILS DU REQUÉRANT ET DE L'AGENT

Requérant

KEILHAUER LTD.
1450 Birchmount Road
Scarborough
ONTARIO
M1P2E3

Agent

DEETH WILLIAMS WALL LLP
150 YORK STREET, SUITE 400, TORONTO,
ONTARIO, M5H3S5

DÉTAILS DE LA MARQUE DE COMMERCE

VERGE

Type de la marque de commerce

Mot

Produits

Classe 20

Mobilier de bureau.

Numéro de la demande 1,949,658

Date de production 2019-03-05

Langue de la demande Anglais

DÉTAILS DU REQUÉRANT ET DE L'AGENT

Requérant

KEILHAUER LTD.
1450 Birchmount Road
Scarborough
ONTARIO
M1P2E3

Agent

DEETH WILLIAMS WALL LLP
150 YORK STREET, SUITE 400, TORONTO,
ONTARIO, M5H3S5

DÉTAILS DE LA MARQUE DE COMMERCE

GATHER

Type de la marque de commerce

Mot

Produits

Classe 20

Mobilier de bureau.

Numéro de la demande 1,949,675

Date de production 2019-03-05

Langue de la demande Anglais

DÉTAILS DU REQUÉRANT ET DE L'AGENT

Requérant

Canadian Tire Corporation, Limited
2180 Yonge Street
Toronto
ONTARIO
M4P2V8

Agent

GOWLING WLG (CANADA) LLP
SUITE 1600, 1 FIRST CANADIAN PLACE, 100
KING STREET WEST, TORONTO, ONTARIO,
M5X1G5

DÉTAILS DE LA MARQUE DE COMMERCE

SMARTSTEER

Type de la marque de commerce

Mot

Produits

Classe 07

Souffleuses à neige.

Numéro de la demande 1,949,706

Date de production 2019-03-05

Langue de la demande Anglais

DÉTAILS DU REQUÉRANT ET DE L'AGENT

Requérant

Pyro Spectaculars, Inc.
P.O. Box 2329
Rialto, CA 92377
UNITED STATES OF AMERICA

Agent

BORDEN LADNER GERVAIS LLP
1200 WATERFRONT CENTRE, 200
BURRARD STREET, P.O. BOX 48600,
VANCOUVER, BRITISH COLUMBIA, V7X1T2

DÉTAILS DE LA MARQUE DE COMMERCE

PYRO SPEC

Type de la marque de commerce

Caractères standard

Produits

Classe 13

Feux d'artifice.

Revendications

Date de priorité de production: 05 septembre 2018, Pays ou Bureau: ÉTATS-UNIS D'AMÉRIQUE,
demande no: 88105939 en liaison avec le même genre de produits

Numéro de la demande 1,949,833

Date de production 2019-03-06

Langue de la demande Anglais

DÉTAILS DU REQUÉRANT ET DE L'AGENT

Requérant

HGCI, Inc.
3993 Howard Hughes Parkway
Suite 250
Las Vegas, NV 89169
UNITED STATES OF AMERICA

Agent

SMART & BIGGAR LLP
SUITE 900, 55 METCALFE STREET, P.O.
BOX 2999, STATION D, OTTAWA, ONTARIO,
K1P5Y6

DÉTAILS DE LA MARQUE DE COMMERCE

DEWFEND

Type de la marque de commerce

Mot

Produits

Classe 05

Fongicides; bactéricides.

Numéro de la demande 1,949,837

Date de production 2019-03-06

Langue de la demande Anglais

DÉTAILS DU REQUÉRANT ET DE L'AGENT

Requérant

HGCI, Inc.

3993 Howard Hughes Parkway

Suite 250

Las Vegas, NV 89169

UNITED STATES OF AMERICA

Agent

SMART & BIGGAR LLP

SUITE 900, 55 METCALFE STREET, P.O.

BOX 2999, STATION D, OTTAWA, ONTARIO,

K1P5Y6

DÉTAILS DE LA MARQUE DE COMMERCE

RHIZOGUARD

Type de la marque de commerce

Mot

Produits

Classe 05

Fongicides.

Numéro de la demande 1,949,838

Date de production 2019-03-06

Langue de la demande Anglais

DÉTAILS DU REQUÉRANT ET DE L'AGENT

Requérant

Phoenix Contact GmbH & Co. KG
Flachsmarktstr. 8
32825 Blomberg
GERMANY

Agent

BORDEN LADNER GERVAIS LLP
World Exchange Plaza, 100 Queen Street,
Suite 1300, Ottawa, ONTARIO, K1P1J9

DÉTAILS DE LA MARQUE DE COMMERCE

FLEXOPEN

Type de la marque de commerce

Mot

Produits

Classe 09

Prises mobiles.

Revendications

Date de priorité de production: 08 octobre 2018, Pays ou Bureau: EUIPO (UE), demande no: 017966116 en liaison avec le même genre de produits

Numéro de la demande 1,949,841

Date de production 2019-03-06

Langue de la demande Anglais

DÉTAILS DU REQUÉRANT ET DE L'AGENT

Requérant

HGCI, Inc.

3993 Howard Hughes Parkway

Suite 250

Las Vegas, NV 89169

UNITED STATES OF AMERICA

Agent

SMART & BIGGAR LLP

SUITE 900, 55 METCALFE STREET, P.O.

BOX 2999, STATION D, OTTAWA, ONTARIO,

K1P5Y6

DÉTAILS DE LA MARQUE DE COMMERCE

TRIFIGHT

Type de la marque de commerce

Mot

Produits

Classe 05

Insecticides; acaricides.

Numéro de la demande 1,949,842

Date de production 2019-03-06

Langue de la demande Anglais

DÉTAILS DU REQUÉRANT ET DE L'AGENT

Requérant

HGCI, Inc.

3993 Howard Hughes Parkway

Suite 250

Las Vegas, NV 89169

UNITED STATES OF AMERICA

Agent

SMART & BIGGAR LLP

SUITE 900, 55 METCALFE STREET, P.O.

BOX 2999, STATION D, OTTAWA, ONTARIO,

K1P5Y6

DÉTAILS DE LA MARQUE DE COMMERCE

SUFFOCOAT

Type de la marque de commerce

Mot

Produits

Classe 05

Insecticides; acaricides.

Numéro de la demande 1,949,957

Date de production 2019-03-06

Langue de la demande Anglais

DÉTAILS DU REQUÉRANT

Requérant

CAPO APERITIVO INC.

2 Silver Ave

Toronto

ONTARIO

M6R3A2

DÉTAILS DE LA MARQUE DE COMMERCE

AFFINO

Type de la marque de commerce

Mot

Traduction des caractères étrangers

Selon le requérant, la traduction anglaise du mot italien « AFFINO » est « honed » ou « sharpened ».

Produits

Classe 33

Apéritifs; vin.

Numéro de la demande 1,950,167

Date de production 2019-03-07

Langue de la demande Anglais

DÉTAILS DU REQUÉRANT ET DE L'AGENT

Requérant

MONAHAN PRODUCTS LLC, A LEGAL
ENTITY
276 Weymouth Street
Rockland , MA 02370
UNITED STATES OF AMERICA

Agent

RICHES, MCKENZIE & HERBERT LLP
SUITE 1800, 2 BLOOR STREET EAST,
TORONTO, ONTARIO, M4W3J5

DÉTAILS DE LA MARQUE DE COMMERCE

ALTA

Type de la marque de commerce

Mot

Produits

Classe 12

Sièges d'appoint pour enfants pour véhicules.

Revendications

Date de priorité de production: 12 septembre 2018, Pays ou Bureau: ÉTATS-UNIS D'AMÉRIQUE,
demande no: 88/114576 en liaison avec le même genre de produits

Numéro de la demande 1,950,261

Date de production 2019-03-07

Langue de la demande Anglais

DÉTAILS DU REQUÉRANT ET DE L'AGENT

Requérant

Beachcomber Hot Tubs Inc.
13245 Comber Way
Surrey
BRITISH COLUMBIA
V3W5V8

Agent

OYEN WIGGS GREEN & MUTALA LLP
480-THE STATION, 601 WEST CORDOVA
STREET, VANCOUVER, BRITISH
COLUMBIA, V6B1G1

DÉTAILS DE LA MARQUE DE COMMERCE

HYBRID4

Type de la marque de commerce

Mot

Produits

Classe 11

Spas.

Numéro de la demande 1,950,503

Date de production 2019-03-08

Langue de la demande Anglais

DÉTAILS DU REQUÉRANT ET DE L'AGENT

Requérant

Target Brands, Inc.
1000 Nicollet Mall
Minneapolis, MN 55403-2467
UNITED STATES OF AMERICA

Agent

BERESKIN & PARR LLP/S.E.N.C.R.L., S.R.L.
SCOTIA PLAZA, 40 KING STREET WEST,
40th FLOOR, TORONTO, ONTARIO, M5H3Y2

DÉTAILS DE LA MARQUE DE COMMERCE

MORE THAN MAGIC

Type de la marque de commerce

Mot

Produits

Classe 04

Bougies.

Revendications

Date de priorité de production: 27 septembre 2018, Pays ou Bureau: ÉTATS-UNIS D'AMÉRIQUE, demande no: 88134670 en liaison avec le même genre de produits

Numéro de la demande 1,950,519

Date de production 2019-03-08

Langue de la demande Anglais

DÉTAILS DU REQUÉRANT ET DE L'AGENT

Requérant

Crescent Cardboard Company, LLC
100 W. Willow Road
Wheeling, IL 60090
UNITED STATES OF AMERICA

Agent

GOWLING WLG (CANADA) LLP
SUITE 1600, 1 FIRST CANADIAN PLACE, 100
KING STREET WEST, TORONTO, ONTARIO,
M5X1G5

DÉTAILS DE LA MARQUE DE COMMERCE

CRESCENT DUOLITH

Type de la marque de commerce

Mot

Produits

Classe 16

Papier; papier offset; papier d'impression.

Revendications

Date de priorité de production: 03 octobre 2018, Pays ou Bureau: ÉTATS-UNIS D'AMÉRIQUE, demande no: 88141114 en liaison avec le même genre de produits

Numéro de la demande 1,950,824

Date de production 2019-03-11

Langue de la demande Anglais

DÉTAILS DU REQUÉRANT

Requérant

10385379 CANADA INC.
8920 Greenfield Dr
Richmond
BRITISH COLUMBIA
V7A4N7

DÉTAILS DE LA MARQUE DE COMMERCE

BOTANICALS FORTIFIED BY SCIENCE

Type de la marque de commerce

Mot

Produits

Classe 03

Produits de soins de la peau; savon pour la peau.

Numéro de la demande 1,950,911

Date de production 2019-03-12

Langue de la demande Anglais

DÉTAILS DU REQUÉRANT

Requérant

HiGarden International Inc.

5 Shields Court

Unit 108

MARKHAM

ONTARIO

L3R0G3

DÉTAILS DE LA MARQUE DE COMMERCE

Farm-Centric Design

Type de la marque de commerce

Mot

Services

Classe 42

Décoration intérieure; services de décoration intérieure.

Numéro de la demande 1,951,014

Date de production 2019-03-12

Langue de la demande Anglais

DÉTAILS DU REQUÉRANT ET DE L'AGENT

Requérant

Johnson & Johnson
One Johnson & Johnson Plaza
New Brunswick, NJ 08933
UNITED STATES OF AMERICA

Agent

BERESKIN & PARR LLP/S.E.N.C.R.L., S.R.L.
SCOTIA PLAZA, 40 KING STREET WEST,
40th FLOOR, TORONTO, ONTARIO, M5H3Y2

DÉTAILS DE LA MARQUE DE COMMERCE

Type de la marque de commerce

Dessin

Représentation visuelle

Neutrogena

Bright
Boost

Produits

Classe 03

(1) Produits de soins de la peau non médicamenteux, nommément lotions et hydratants pour la peau et le visage, nettoyants pour la peau et le visage, désincrustants pour le corps, savon liquide pour le corps et savon non médicamenteux pour le corps, lingettes et tampons humides nettoyants pour la peau, toniques, crèmes, gels et lotions pour la peau, hydratants pour le corps, nettoyants pour le corps, toniques, astringents à usage cosmétique, essences de fleurs à usage cosmétique, sérums, sérums pour le dessous des yeux, exfoliants pour le corps et produits pour le corps en atomiseur; crème antiviellissement, gel antiviellissement, lotions et traitements antiviellissement, en l'occurrence toniques antiviellissement; écrans solaires; lingettes jetables imprégnées de nettoyant pour la peau; lingettes démaquillantes; désincrustants pour le visage, mousses à raser; masques pour le visage, nommément masques à l'argile, masques de beauté en papier et masques d'hydrogel; lotions pour la peau et le visage à utiliser avec des dispositifs médicaux, nommément des appareils de poche à piles pour l'exfoliation et le nettoyage de la peau et des appareils de photothérapie à usage médical.

Classe 05

(2) Lotions pour la peau et le visage pour le traitement médical de l'acné à utiliser avec des dispositifs médicaux, nommément des appareils de poche à piles pour l'exfoliation et le nettoyage de la peau et des appareils de photothérapie à usage médical.

Classe 09

(3) Logiciels permettant aux utilisateurs de dispositifs médicaux à usage cosmétique pour le traitement cosmétique et médical des troubles de la peau, nommément de dispositifs de poche à piles ou à batterie de nettoyage et d'exfoliation de la peau et de photothérapie émetteurs de lumière à usage médical, de recevoir des services éducatifs dans le domaine des soins de la peau portant sur l'utilisation des dispositifs susmentionnés, de recevoir des messages sur la bonne utilisation et l'entretien des dispositifs susmentionnés, de payer leurs achats au moyen d'une fonction de paiement mobile, et offrant également du divertissement sous forme de vidéos numériques téléchargeables dans les domaines des soins de la peau, de jeux informatiques téléchargeables, de musique numérique téléchargeable d'Internet, de logiciels téléchargeables pour accéder à des plateformes de médias sociaux et interagir avec d'autres utilisateurs sur ces plateformes, et d'images numériques téléchargeables; logiciels téléchargeables permettant aux utilisateurs de dispositifs médicaux à usage cosmétique pour le traitement cosmétique et médical des troubles de la peau, nommément de dispositifs de poche à piles ou à batterie de nettoyage et d'exfoliation de la peau et de photothérapie émetteurs de lumière à usage médical, de recevoir des services éducatifs dans le domaine des soins de la peau portant sur l'utilisation des dispositifs susmentionnés, de recevoir des messages sur la bonne utilisation et l'entretien des dispositifs susmentionnés, de payer leurs achats au moyen d'une fonction de paiement mobile, et offrant également du divertissement sous forme de vidéos numériques téléchargeables dans les domaines des soins de la peau, de jeux informatiques téléchargeables, de musique numérique téléchargeable d'Internet, de logiciels téléchargeables pour accéder à des plateformes de médias sociaux et interagir avec d'autres utilisateurs sur ces plateformes, et d'images numériques téléchargeables; applications mobiles téléchargeables permettant aux utilisateurs de dispositifs médicaux à usage cosmétique pour le traitement cosmétique et médical des troubles de la peau, nommément de dispositifs de poche à piles ou à batterie de nettoyage et d'exfoliation de la peau et de photothérapie émetteurs de lumière à usage médical, de recevoir des services éducatifs dans le domaine des soins de la peau portant sur l'utilisation des dispositifs susmentionnés, de recevoir des messages sur la bonne utilisation et l'entretien des dispositifs susmentionnés, de payer leurs achats au moyen d'une fonction de paiement mobile, et offrant également du divertissement sous forme de vidéos numériques téléchargeables dans les domaines des soins de la peau, de jeux informatiques téléchargeables, de musique numérique téléchargeable d'Internet, de logiciels téléchargeables pour accéder à des plateformes de médias sociaux et interagir avec d'autres utilisateurs sur ces plateformes, et d'images numériques téléchargeables.

Classe 10

(4) Dispositifs médicaux pour le traitement cosmétique et médical des troubles de la peau, nommément dispositifs de poche à piles ou à batterie de nettoyage et d'exfoliation de la peau et de photothérapie émetteurs de lumière à usage médical.

Numéro de la demande 1,951,015

Date de production 2019-03-12

Langue de la demande Anglais

DÉTAILS DU REQUÉRANT ET DE L'AGENT

Requérant

Johnson & Johnson
One Johnson & Johnson Plaza
New Brunswick, NJ 08933
UNITED STATES OF AMERICA

Agent

BERESKIN & PARR LLP/S.E.N.C.R.L., S.R.L.
SCOTIA PLAZA, 40 KING STREET WEST,
40th FLOOR, TORONTO, ONTARIO, M5H3Y2

DÉTAILS DE LA MARQUE DE COMMERCE

Type de la marque de commerce

Dessin

Représentation visuelle

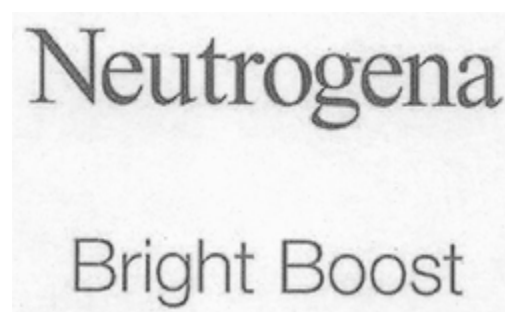

Produits

Classe 03

(1) Produits de soins de la peau non médicamenteux, nommément lotions et hydratants pour la peau et le visage, nettoyants pour la peau et le visage, désincrustants pour le corps, savon liquide pour le corps et savon non médicamenteux pour le corps, lingettes et tampons humides nettoyants pour la peau, toniques, crèmes, gels et lotions pour la peau, hydratants pour le corps, nettoyants pour le corps, toniques, astringents à usage cosmétique, essences de fleurs à usage cosmétique, sérums, sérums pour le dessous des yeux, exfoliants pour le corps et produits pour le corps en atomiseur; crème antiviellissement, gel antiviellissement, lotions et traitements antiviellissement, en l'occurrence toniques antiviellissement; écrans solaires; lingettes jetables imprégnées de nettoyant pour la peau; lingettes démaquillantes; désincrustants pour le visage, mousses à raser; masques pour le visage, nommément masques à l'argile, masques de beauté en papier et masques d'hydrogel; lotions pour la peau et le visage à utiliser avec des dispositifs médicaux, nommément des appareils de poche à piles pour l'exfoliation et le nettoyage de la peau et des appareils de photothérapie à usage médical.

Classe 05

(2) Lotions pour la peau et le visage pour le traitement médical de l'acné à utiliser avec des dispositifs médicaux, nommément des appareils de poche à piles pour l'exfoliation et le nettoyage de la peau et des appareils de photothérapie à usage médical.

Classe 09

(3) Logiciels permettant aux utilisateurs de dispositifs médicaux à usage cosmétique pour le traitement cosmétique et médical des troubles de la peau, nommément de dispositifs de poche à piles ou à batterie de nettoyage et d'exfoliation de la peau et de photothérapie émetteurs de lumière à usage médical, de recevoir des services éducatifs dans le domaine des soins de la peau portant sur l'utilisation des dispositifs susmentionnés, de recevoir des messages sur la bonne utilisation et l'entretien des dispositifs susmentionnés, de payer leurs achats au moyen d'une fonction de paiement mobile, et offrant également du divertissement sous forme de vidéos numériques téléchargeables dans les domaines des soins de la peau, de jeux informatiques téléchargeables, de musique numérique téléchargeable d'Internet, de logiciels téléchargeables pour accéder à des plateformes de médias sociaux et interagir avec d'autres utilisateurs sur ces plateformes, et d'images numériques téléchargeables; logiciels téléchargeables permettant aux utilisateurs de dispositifs médicaux à usage cosmétique pour le traitement cosmétique et médical des troubles de la peau, nommément de dispositifs de poche à piles ou à batterie de nettoyage et d'exfoliation de la peau et de photothérapie émetteurs de lumière à usage médical, de recevoir des services éducatifs dans le domaine des soins de la peau portant sur l'utilisation des dispositifs susmentionnés, de recevoir des messages sur la bonne utilisation et l'entretien des dispositifs susmentionnés, de payer leurs achats au moyen d'une fonction de paiement mobile, et offrant également du divertissement sous forme de vidéos numériques téléchargeables dans les domaines des soins de la peau, de jeux informatiques téléchargeables, de musique numérique téléchargeable d'Internet, de logiciels téléchargeables pour accéder à des plateformes de médias sociaux et interagir avec d'autres utilisateurs sur ces plateformes, et d'images numériques téléchargeables; applications mobiles téléchargeables permettant aux utilisateurs de dispositifs médicaux à usage cosmétique pour le traitement cosmétique et médical des troubles de la peau, nommément de dispositifs de poche à piles ou à batterie de nettoyage et d'exfoliation de la peau et de photothérapie émetteurs de lumière à usage médical, de recevoir des services éducatifs dans le domaine des soins de la peau portant sur l'utilisation des dispositifs susmentionnés, de recevoir des messages sur la bonne utilisation et l'entretien des dispositifs susmentionnés, de payer leurs achats au moyen d'une fonction de paiement mobile, et offrant également du divertissement sous forme de vidéos numériques téléchargeables dans les domaines des soins de la peau, de jeux informatiques téléchargeables, de musique numérique téléchargeable d'Internet, de logiciels téléchargeables pour accéder à des plateformes de médias sociaux et interagir avec d'autres utilisateurs sur ces plateformes, et d'images numériques téléchargeables.

Classe 10

(4) Dispositifs médicaux pour le traitement cosmétique et médical des troubles de la peau, nommément dispositifs de poche à piles ou à batterie de nettoyage et d'exfoliation de la peau et de photothérapie émetteurs de lumière à usage médical.

Numéro de la demande 1,951,155

Date de production 2019-03-13

Langue de la demande Anglais

DÉTAILS DU REQUÉRANT ET DE L'AGENT

Requérant

Bath & Body Works Brand Management, Inc.
Seven Limited Parkway
Reynoldsburg, OH 43068
UNITED STATES OF AMERICA

Agent

BAKER & MCKENZIE LLP
BROOKFIELD PLACE, 181 BAY STREET,
SUITE 2100, P.O. BOX 874, TORONTO,
ONTARIO, M5J2T3

DÉTAILS DE LA MARQUE DE COMMERCE

PERFECT BEACH DAY

Type de la marque de commerce

Mot

Produits

Classe 04

(1) Bougies.

Classe 05

(2) Savons antibactériens pour la peau; produits de désinfection des mains.

Numéro de la demande 1,951,183

Date de production 2019-03-13

Langue de la demande Anglais

DÉTAILS DU REQUÉRANT ET DE L'AGENT

Requérant

Detroit Diesel Corporation
13400 Outer Drive, West
Detroit, MI 48239
UNITED STATES OF AMERICA

Agent

R. WILLIAM WRAY & ASSOCIATES
703-116 Albert St., P.O. BOX 2760, STATION
D, OTTAWA, ONTARIO, K1P5W8

DÉTAILS DE LA MARQUE DE COMMERCE

DT12

Type de la marque de commerce

Mot

Produits

Classe 12

Transmissions pour véhicules terrestres.

Revendications

Date de priorité de production: 08 mars 2019, Pays ou Bureau: ÉTATS-UNIS D'AMÉRIQUE,
demande no: 88/332341 en liaison avec le même genre de produits

Numéro de la demande 1,951,336

Date de production 2019-03-13

Langue de la demande Anglais

DÉTAILS DU REQUÉRANT ET DE L'AGENT

Requérant

DML Marketing Group Ltd.
7711 Hayvenhurst Ave.
Van Nuys , CA 91406
UNITED STATES OF AMERICA

Agent

PERLEY-ROBERTSON, HILL & MCDUGALL
LLP
1400 - 340 ALBERT STREET, OTTAWA,
ONTARIO, K1R0A5

DÉTAILS DE LA MARQUE DE COMMERCE

PILLOW SOLE

Type de la marque de commerce

Mot

Produits

Classe 25

Chaussettes.

Numéro de la demande 1,951,373

Date de production 2019-03-13

Langue de la demande Anglais

DÉTAILS DU REQUÉRANT ET DE L'AGENT

Requérant

SusGlobal Energy Corp.
200 Davenport Rd
Toronto
ONTARIO
M5R1J2

Agent

JOHN H. SIMPSON
(SHIFT LAW PROFESSIONAL
CORPORATION), 60 St. Clair Ave. East, Suite
403, Toronto, ONTARIO, M4T1N5

DÉTAILS DE LA MARQUE DE COMMERCE

SUSGRO

Type de la marque de commerce

Mot

Produits

Classe 01

Engrais liquides; engrais organiques; engrais.

Numéro de la demande 1,951,425

Date de production 2019-03-14

Langue de la demande Anglais

DÉTAILS DU REQUÉRANT ET DE L'AGENT

Requérant

The Procter & Gamble Company
One Procter & Gamble Plaza
Cincinnati, OH 45202
UNITED STATES OF AMERICA

Agent

TORYS LLP
SUITE 3000, 79 WELLINGTON ST. W., BOX
270, TD CENTRE, TORONTO, ONTARIO,
M5K1N2

DÉTAILS DE LA MARQUE DE COMMERCE

FEARLESS TO FACE ANYTHING

Type de la marque de commerce

Mot

Produits

Classe 03

Produits de soins de la peau non médicamenteux.

Numéro de la demande 1,951,444

Date de production 2019-03-14

Langue de la demande Anglais

DÉTAILS DU REQUÉRANT ET DE L'AGENT

Requérant

Estee Lauder Cosmetics Ltd.
161 Commander Blvd
Agincourt
ONTARIO
M1S3K9

Agent

BERESKIN & PARR LLP/S.E.N.C.R.L., S.R.L.
SCOTIA PLAZA, 40 KING STREET WEST,
40th FLOOR, TORONTO, ONTARIO, M5H3Y2

DÉTAILS DE LA MARQUE DE COMMERCE

MAC MAKER

Type de la marque de commerce

Mot

Produits

Classe 03

Cosmétiques.

Numéro de la demande 1,951,476

Date de production 2019-03-14

Langue de la demande Anglais

DÉTAILS DU REQUÉRANT

Requérant

EZ LIFESTYLE INC.

22 Enterprise Road

Toronto

ONTARIO

M9W1C3

DÉTAILS DE LA MARQUE DE COMMERCE

EZ Lifestyle

Type de la marque de commerce

Mot

Produits

Classe 05

(1) Suppléments alimentaires pour la santé et le bien-être en général; suppléments nutritifs pour la santé et le bien-être en général; préparations de vitamine B; suppléments vitaminiques; vitamines en comprimés.

(2) Suppléments nutritifs vitaminiques et minéraux.

Services

Classe 44

Conseils en alimentation et en nutrition; offre d'information sur les suppléments alimentaires et nutritifs.

Numéro de la demande 1,951,508

Date de production 2019-03-14

Langue de la demande Anglais

DÉTAILS DU REQUÉRANT ET DE L'AGENT

Requérant

Sanford, L.P.
6655 Peachtree Dunwoody Road
Atlanta, GA 30328
UNITED STATES OF AMERICA

Agent

GOWLING WLG (CANADA) LLP
SUITE 1600, 1 FIRST CANADIAN PLACE, 100
KING STREET WEST, TORONTO, ONTARIO,
M5X1G5

DÉTAILS DE LA MARQUE DE COMMERCE

S-GEL

Type de la marque de commerce

Mot

Produits

Classe 16

Stylos.

Numéro de la demande 1,951,556

Date de production 2019-03-14

Langue de la demande Anglais

DÉTAILS DU REQUÉRANT ET DE L'AGENT

Requérant

SALCHETO S.R.L. SOCIETA' AGRICOLA -
SOCIETA' BENEFIT.
VIA DI VILLA BIANCA, 15
53045
MONTEPULCIANO (SI)
ITALY

Agent

PERLEY-ROBERTSON, HILL & MCDUGALL
LLP
1400 - 340 ALBERT STREET, OTTAWA,
ONTARIO, K1R0A5

DÉTAILS DE LA MARQUE DE COMMERCE

VINCO

Type de la marque de commerce

Mot

Produits

Classe 33

Vins.

Numéro de la demande 1,951,560

Date de production 2019-03-14

Langue de la demande Anglais

DÉTAILS DU REQUÉRANT ET DE L'AGENT

Requérant

Kenneth Lander
PO Box 403
9280 Hwy 6
Pugwash
NOVA SCOTIA
B0K1L0

Agent

RIDOUT & MAYBEE LLP
250 University Avenue, 5th Floor, Toronto,
ONTARIO, M5H3E5

DÉTAILS DE LA MARQUE DE COMMERCE

Type de la marque de commerce

Dessin

Représentation visuelle

CANNA-TIP
THE POT POT

Produits

Classe 21

Pots à fleurs.

Numéro de la demande 1,951,568

Date de production 2019-03-14

Langue de la demande Anglais

DÉTAILS DU REQUÉRANT ET DE L'AGENT

Requérant

Kenneth Lander
PO Box 403
9280 Hwy 6
Pugwash
NOVA SCOTIA
B0K1L0

Agent

RIDOUT & MAYBEE LLP
250 University Avenue, 5th Floor, Toronto,
ONTARIO, M5H3E5

DÉTAILS DE LA MARQUE DE COMMERCE

Type de la marque de commerce

Dessin

Représentation visuelle

CANNA-TOPPLE
THE PYRAMID POT

Produits

Classe 21

Pots à fleurs.

Numéro de la demande 1,951,673

Date de production 2019-03-15

Langue de la demande Anglais

DÉTAILS DU REQUÉRANT

Requérant

SHENZHEN BKL TECHNOLOGY CO., LTD.
1ST FLOOR AND 2ND FLOOR, BUILDING A2,
FANGXING SCIENCE&TECHNOLOGY PARK
NO.13 BAONAN RD, NANLIAN, LONGGANG
DISTRICT, SHENZHEN, GUANGDONG,
518000
CHINA

DÉTAILS DE LA MARQUE DE COMMERCE

Type de la marque de commerce

Dessin

Représentation visuelle

Turntable-BKL

Produits

Classe 09

(1) Numériseurs tridimensionnels; cartes d'interface pour ordinateurs; balances électroniques à usage personnel; panneaux de commande d'éclairage; trépieds pour appareils photo et caméras; puces électroniques pour la fabrication de circuits intégrés; logiciels de reconnaissance faciale; étuis conçus pour l'équipement photographique; objectifs de photographie; pèse-personnes avec analyseurs de masse corporelle; balances à usage médical; perches à égoprotrait; numériseurs d'entrée et de sortie; numériseurs; numériseurs d'images; applications téléchargeables pour ordinateurs de poche permettant de prendre et de modifier des photos; applications téléchargeables pour téléphones mobiles permettant de prendre et de modifier des photos.

Classe 16

(2) Boîtes à courrier.

Classe 20

(3) Tables volantes.

Numéro de la demande 1,951,791

Date de production 2019-03-15

Langue de la demande Anglais

DÉTAILS DU REQUÉRANT ET DE L'AGENT

Requérant

ROLF C. HAGEN INC.
20500 Trans Canada Highway
Baie d'Urfé
QUEBEC
H9X0A2

Agent

STIKEMAN ELLIOTT S.E.N.C.R.L., SRL/LLP
(Departement IP Department), 1155 Boul.
René-Lévesque Ouest, Bureau 4000, 41
Étage, Montréal, QUEBEC, H3B3V2

DÉTAILS DE LA MARQUE DE COMMERCE

FEED LESS GIVE MORE

Type de la marque de commerce

Mot

Produits

Classe 31

Nourriture pour animaux de compagnie.

Revendications

Date de priorité de production: 08 mars 2019, Pays ou Bureau: ÉTATS-UNIS D'AMÉRIQUE,
demande no: 88331543 en liaison avec le même genre de produits

Numéro de la demande 1,951,837

Date de production 2019-03-15

Langue de la demande Anglais

DÉTAILS DU REQUÉRANT ET DE L'AGENT

Requérant

Equation Technologies, Inc.
533 2nd Street
Encinitas, CA 92024
UNITED STATES OF AMERICA

Agent

BRUCE N. GEIGER
(MILLER THOMSON LLP), 2700 COMMERCE
PLACE, 10155 - 102 STREET, EDMONTON,
ALBERTA, T5J4G8

DÉTAILS DE LA MARQUE DE COMMERCE

EQUATION TECHNOLOGIES

Type de la marque de commerce

Mot

Services

Classe 42

- (1) Services d'hébergement Web par infonuagique.
- (2) Services de consultation ayant trait aux logiciels; services de gestion de projets logiciels.
- (3) Installation et maintenance de logiciels.
- (4) Consultation dans le domaine de la conception de logiciels; conception et développement de logiciels.

Classe 45

- (5) Consultation ayant trait à l'octroi de licences d'utilisation de logiciels.

Numéro de la demande 1,954,363

Date de production 2019-03-29

Langue de la demande Anglais

DÉTAILS DU REQUÉRANT ET DE L'AGENT

Requérant

Johnson & Johnson
One Johnson & Johnson Plaza
New Brunswick, NJ 08933-7001
UNITED STATES OF AMERICA

Agent

BERESKIN & PARR LLP/S.E.N.C.R.L., S.R.L.
SCOTIA PLAZA, 40 KING STREET WEST,
40th FLOOR, TORONTO, ONTARIO, M5H3Y2

DÉTAILS DE LA MARQUE DE COMMERCE

Type de la marque de commerce

Dessin

Représentation visuelle

Neutrogena

DERMATOLOGIST RECOMMENDED
RECOMMANDÉE PAR LES DERMATOLOGUES

Bright
Boost

Produits

Classe 03

(1) Produits de soins de la peau non médicamenteux, nommément lotions et hydratants pour la peau et le visage, nettoyants pour la peau et le visage, désincrustants pour le corps, savon liquide pour le corps et savon non médicamenteux pour le corps, lingettes et tampons humides nettoyants pour la peau, toniques, crèmes, gels et lotions pour la peau, hydratants pour le corps, nettoyants pour le corps, toniques, astringents à usage cosmétique, essences de fleurs à usage cosmétique, sérums, sérums pour le dessous des yeux, exfoliants pour le corps et produits pour le corps en atomiseur; crème antvieillissement, gel antvieillissement, lotions et traitements antvieillissement, en l'occurrence toniques antvieillissement; écrans solaires; lingettes jetables imprégnées de nettoyant pour la peau; lingettes démaquillantes; désincrustants pour le visage, mousses à raser; masques pour le visage, nommément masques à l'argile, masques de beauté en papier et masques d'hydrogel; lotions pour la peau et le visage à utiliser avec des dispositifs médicaux, nommément des appareils de poche à piles pour l'exfoliation et le nettoyage de la peau et des appareils de photothérapie à usage médical.

Classe 05

(2) Lotions pour la peau et le visage pour le traitement médical de l'acné à utiliser avec des dispositifs médicaux, notamment des appareils de poche à piles pour l'exfoliation et le nettoyage de la peau et des appareils de photothérapie à usage médical.

Numéro de la demande 1,954,368

Date de production 2019-03-29

Langue de la demande Anglais

DÉTAILS DU REQUÉRANT ET DE L'AGENT

Requérant

Johnson & Johnson
One Johnson & Johnson Plaza
New Brunswick, NJ 08933-7001
UNITED STATES OF AMERICA

Agent

BERESKIN & PARR LLP/S.E.N.C.R.L., S.R.L.
SCOTIA PLAZA, 40 KING STREET WEST,
40th FLOOR, TORONTO, ONTARIO, M5H3Y2

DÉTAILS DE LA MARQUE DE COMMERCE

Type de la marque de commerce

Dessin

Représentation visuelle

Neutrogena

DERMATOLOGIST RECOMMENDED
RECOMMANDÉE PAR LES DERMATOLOGUES

Bright Boost

Produits

Classe 03

(1) Produits de soins de la peau non médicamenteux, nommément lotions et hydratants pour la peau et le visage, nettoyants pour la peau et le visage, désincrustants pour le corps, savon liquide pour le corps et savon non médicamenteux pour le corps, lingettes et tampons humides nettoyants pour la peau, toniques, crèmes, gels et lotions pour la peau, hydratants pour le corps, nettoyants pour le corps, toniques, astringents à usage cosmétique, essences de fleurs à usage cosmétique, sérums, sérums pour le dessous des yeux, exfoliants pour le corps et produits pour le corps en atomiseur; crème anti-âge, gel anti-âge, lotions et traitements anti-âge, en l'occurrence toniques anti-âge; écrans solaires; lingettes jetables imprégnées de nettoyant pour la peau; lingettes démaquillantes; désincrustants pour le visage, mousses à raser; masques pour le visage, nommément masques à l'argile, masques de beauté en papier et masques d'hydrogel; lotions pour la peau et le visage à utiliser avec des dispositifs médicaux, nommément des appareils de poche à piles pour l'exfoliation et le nettoyage de la peau et des appareils de photothérapie à usage médical.

Classe 05

(2) Lotions pour la peau et le visage pour le traitement médical de l'acné à utiliser avec des dispositifs médicaux, nommément des appareils de poche à piles pour l'exfoliation et le nettoyage de la peau et des appareils de photothérapie à usage médical.

Numéro de la demande 1,955,200

Date de production 2019-04-03

Langue de la demande Anglais

DÉTAILS DU REQUÉRANT ET DE L'AGENT

Requérant

OFF-WHITE LLC

360 Hamilton Ave., #100

White Plains NY 10601

UNITED STATES OF AMERICA

Agent

NATHALY J. VERMETTE

(DS AVOCATS), 1080 Côte du Beaver Hall,

Bureau 2100, Montréal, QUEBEC, H2Z1S8

DÉTAILS DE LA MARQUE DE COMMERCE

OFF-WHITE

Type de la marque de commerce

Caractères standard

Produits

Classe 14

Bijoux, nommément bracelets, colliers, pendentifs, épinglettes, bagues, boucles d'oreilles, boutons de manchette, horlogerie et instruments chronométriques, nommément montres de poche, montres de sport, montres et pièces connexes, montres-bracelets; bracelets de montre-bracelet; horloges murales.

Numéro de la demande 1,955,210

Date de production 2019-04-03

Langue de la demande Anglais

DÉTAILS DU REQUÉRANT ET DE L'AGENT

Requérant

OFF-WHITE LLC

360 Hamilton Ave., #100

White Plains NY 10601

UNITED STATES OF AMERICA

Agent

NATHALY J. VERMETTE

(DS AVOCATS), 1080 Côte du Beaver Hall,

Bureau 2100, Montréal, QUEBEC, H2Z1S8

DÉTAILS DE LA MARQUE DE COMMERCE

OFF-WHITE C/O VIRGIL ABLOH

Type de la marque de commerce

Caractères standard

Produits

Classe 14

Bijoux, nommément bracelets, colliers, pendentifs, épinglettes, bagues, boucles d'oreilles, boutons de manchette, horlogerie et instruments chronométriques, nommément montres de poche, montres de sport, montres et pièces connexes, montres-bracelets; bracelets de montre-bracelet; horloges murales.

Numéro de la demande 1,957,039

Date de production 2019-04-12

Langue de la demande Anglais

DÉTAILS DU REQUÉRANT ET DE L'AGENT

Requérant

Canadian Tire Corporation, Limited
2180 Yonge Street
Toronto
ONTARIO
M4P2V8

Agent

GOWLING WLG (CANADA) LLP
SUITE 1600, 1 FIRST CANADIAN PLACE, 100
KING STREET WEST, TORONTO, ONTARIO,
M5X1G5

DÉTAILS DE LA MARQUE DE COMMERCE

Type de la marque de commerce

Dessin

Représentation visuelle



Produits

Classe 07

Souffleuses à neige.

Numéro de la demande 1,958,569

Date de production 2019-04-23

Langue de la demande Anglais

DÉTAILS DU REQUÉRANT

Requérant

Loft and Company Inc
7842 Land O Lakes blvd.
suite 338
Land O Lakes, FL 34638
UNITED STATES OF AMERICA

DÉTAILS DE LA MARQUE DE COMMERCE

BOLDLOFT

Type de la marque de commerce

Mot

Produits

Classe 03

(1) Crèmes pour le corps; émulsions pour le corps; gels pour le corps; lotions pour le corps; laits pour le corps; produits pour le corps en atomiseur; hydratants pour le corps; lait hydratant pour le corps; huiles pour le corps; désincrustant pour le corps; désincrustants pour le corps; shampooing pour le corps; savons pour le corps; savon liquide pour le corps; crèmes cosmétiques pour le corps; désincrustants cosmétiques pour le corps; crèmes pour le visage et le corps; crèmes pour le visage et le corps à usage cosmétique; lotions pour le visage et le corps; lotions pour le visage et le corps à usage cosmétique; lait pour le visage et le corps; laits pour le visage et le corps à usage cosmétique; savons liquides pour le visage; savons à mains liquides; savon liquide pour le lavage du corps; lotions pour les soins du visage et du corps; lotions pour les soins du visage et du corps à usage cosmétique; maquillage pour le corps; maquillage pour le visage et le corps; produits de maquillage pour le visage et le corps; lotions hydratantes pour le corps; crèmes parfumées pour le corps; lotions parfumées pour le corps; produits parfumés pour le corps en vaporisateur; savons pour les soins du corps; lotions tonifiantes pour le visage, le corps et les mains.

Classe 20

(2) Coussins décoratifs.

Classe 21

(3) Grandes tasses en céramique; verres à cocktail; tasses à café; grandes tasses à café; tasses; tasses et grandes tasses; verre décoratif; tasses; verres à boire; grandes tasses; verres à liqueur; grandes tasses de voyage; grandes tasses de voyage pour automobiles; verres droits; verres à eau.

Classe 24

(4) Housses pour coussins; housses pour couettes; housses de coussin; housses de couette; housses de matelas ajustées; housses de couette pour futons; taies d'oreiller; housses d'oreiller; couvre-oreillers; enveloppes d'oreiller; taies d'oreiller; housses de couette; débarbouillettes.

Classe 25

(5) Camisoles; chandails de baseball; chemises à col boutonné; chemises tout-aller; chemises pour enfants; chandails à col; chemises en denim; chemises habillées; chemises en molleton; chemises de golf; chemises en tricot; chemises tricotées; chemises à manches longues; tee-shirts à manches longues; chemises pour hommes; chandails décolletés; polos; chemises; chemises à manches courtes; chemises à manches courtes; tee-shirts à manches courtes; chemises sport; chemises de sport à manches courtes; chandails molletonnés; chandails molletonnés; tee-shirts; tee-shirts; gilets; chemisiers pour femmes; chemises tissées.

Services**Classe 40**

Services de broderie sur tee-shirts.

Numéro de la demande 1,958,863

Date de production 2019-04-24

Langue de la demande Français

DÉTAILS DU REQUÉRANT

Requérant

Le Requin Savant Inc.
402-8815 Av Du Parc
Montréal
QUÉBEC
H2N1Y7

DÉTAILS DE LA MARQUE DE COMMERCE

Type de la marque de commerce

Dessin

Représentation visuelle



Revendication de couleur

La couleur est revendiquée comme caractéristique de la marque de commerce. Les couleurs appliquées au logo sont les suivantes : - Chapeau d'étudiant : noir avec cordon jaune; - Lunettes aux contours noirs; - Dents blanches; - Cravate noire; - Livre marron; - Yeux, dos, aileron et nageoire du requin : bleu roi; - Ventre du requin : bleu azurin.

Produits

Classe 09

(1) livres audio; livres électroniques; livres électroniques téléchargeables; livres numériques téléchargeables; livres numériques téléchargeables sur Internet; logiciels pédagogiques pour les enfants

Classe 16

(2) cahiers; crayons; livres; livres à colorier; livres éducatifs; livres pour enfants

Classe 18

(3) sacs à dos scolaires; sacs pour livres scolaires

Classe 21

(4) tasses

Classe 25

(5) casquettes; chandails; t-shirts

Services**Classe 38**

(1) fourniture de diffusion audio et vidéo en continu via un site web, tels que de la musique, des films, des émissions de télévision, des vidéos de musique, des webémissions de nouvelles et de sport

Classe 41

(2) cours de formation de niveau primaire; cours de formation de niveau secondaire; cours de formation linguistique; cours de formation linguistique par correspondance; cours par correspondance au niveau secondaire; cours par correspondance en formation linguistique; édition de bande-vidéo; édition de livres et de revues; édition de publications électroniques; édition et montage vidéo; enseignement du français, langue seconde; exploitation de camps de jour; exploitation de camps d'été; montage de bandes vidéo; production de vidéos; publication de livres; publication de livres audio; publication de livres, de magazines, d'almanachs et de revues; publication de livres, revues et journaux sur Internet; publication de livrets; publication électronique de livres et de périodiques en ligne; publication électronique en ligne de livres et de périodiques; publication en ligne de livres et magazines électroniques; publication en ligne de livres et revues électroniques; publication en ligne de livres et revues spécialisées électroniques; publication en ligne de périodiques et livres électroniques; publication et édition d'imprimés; services de publication de livres et de magazines; services de publication de livres et magazines; services de publication de livres scolaires; services de publication de manuels scolaires; services d'enregistrement audio et vidéo; services d'enregistrement vidéo; tutorat

Numéro de la demande 1,959,734

Date de production 2019-04-29

Langue de la demande Anglais

DÉTAILS DU REQUÉRANT ET DE L'AGENT

Requérant

Revance Therapeutics, Inc.
7555 Gateway Blvd.
Newark, CA 94560
UNITED STATES OF AMERICA

Agent

GOWLING WLG (CANADA) LLP
SUITE 1600, 1 FIRST CANADIAN PLACE, 100
KING STREET WEST, TORONTO, ONTARIO,
M5X1G5

DÉTAILS DE LA MARQUE DE COMMERCE

DAXNEU

Type de la marque de commerce

Mot

Produits

Classe 05

Préparations pharmaceutiques pour le traitement des troubles neurologiques, des dystonies musculaires, des troubles des muscles lisses, des troubles du système nerveux autonome, des maux de tête, des rides, de l'hyperhidrose, des blessures sportives, notamment des blessures ou des déchirures de la peau, des muscles, des ligaments ou des os, de la paralysie cérébrale, des spasmes musculaires, des tremblements et de la douleur; préparations pharmaceutiques, notamment substrats de peptide pour le traitement des troubles neurologiques, des dystonies musculaires, des troubles des muscles lisses, des troubles du système nerveux autonome, des maux de tête, des blessures sportives, notamment des blessures ou des déchirures de la peau, des muscles, des ligaments ou des os, de la paralysie cérébrale, des spasmes musculaires, des tremblements et de la douleur; crèmes, lotions et gels pour le corps à usage médical; crèmes, lotions et gels pour les yeux à usage médical.

Revendications

Date de priorité de production: 30 octobre 2018, Pays ou Bureau: ÉTATS-UNIS D'AMÉRIQUE, demande no: 88/175,258 en liaison avec le même genre de produits

Numéro de la demande 1,962,740

Date de production 2019-05-14

Langue de la demande Anglais

DÉTAILS DU REQUÉRANT ET DE L'AGENT

Requérant

Bath & Body Works Brand Management, Inc.
Seven Limited Parkway
Reynoldsburg, OH 43068
UNITED STATES OF AMERICA

Agent

BAKER & MCKENZIE LLP
BROOKFIELD PLACE, 181 BAY STREET,
SUITE 2100, P.O. BOX 874, TORONTO,
ONTARIO, M5J2T3

DÉTAILS DE LA MARQUE DE COMMERCE

PERFECT BEACH DAY

Type de la marque de commerce

Mot

Produits

Classe 03

Savons à mains.

Numéro de la demande 1,963,593

Date de production 2019-05-17

Langue de la demande Anglais

DÉTAILS DU REQUÉRANT

Requérant

DUNCAN ROWLAND

69 Lawrence Avenue West

Toronto

ONTARIO

M5M1A3

DÉTAILS DE LA MARQUE DE COMMERCE

Type de la marque de commerce

Dessin

Représentation visuelle



Revendication de couleur

La couleur est revendiquée comme caractéristique de la marque de commerce. Le texte et l'arrière-plan carré du logo sont bleu foncé (Pantone 289C). Le logo à l'intérieur du carré bleu est vert clair (Pantone 368C).

Services

Classe 42

Programmation informatique et conception de logiciels.

Numéro de la demande 1,963,610

Date de production 2019-05-17

Langue de la demande Anglais

DÉTAILS DU REQUÉRANT ET DE L'AGENT

Requérant

JOHNSON & JOHNSON
One Johnson & Johnson Plaza
New Brunswick, NJ 08933-7001
UNITED STATES OF AMERICA

Agent

GOWLING WLG (CANADA) LLP
SUITE 2600, 160 ELGIN STREET, OTTAWA,
ONTARIO, K1P1C3

DÉTAILS DE LA MARQUE DE COMMERCE

AVEENO ULTRA RESILIENT

Type de la marque de commerce

Caractères standard

Produits

Classe 03

Produits de soins du visage non médicamenteux, nommément nettoyants, hydratants, désincrustants, sérums, toniques, astringents, crèmes, gels, lotions, lingettes nettoyantes humides pour le visage, lingettes démaquillantes humides, lingettes humides à usage cosmétique, lingettes humides imprégnées de produits de soins de la peau, masques de beauté et écrans solaires.

Numéro de la demande 1,964,286

Date de production 2019-05-22

Langue de la demande Français

DÉTAILS DU REQUÉRANT

Requérant

MEET4IMPACT

7-141 Av Du Président-Kennedy

Local SB-7250

Montréal

QUÉBEC

H2X1Y4

DÉTAILS DE LA MARQUE DE COMMERCE

Meet4Impact

Type de la marque de commerce

Mot

Services

Classe 35

(1) aide à la gestion d'entreprise; analyse en gestion d'entreprises; conseils dans les domaines de la gestion et du marketing d'entreprise; conseils en gestion d'entreprises; consultation en gestion des entreprises; écriture de textes pour scénarios à des fins publicitaires; services d'assistance en organisation et en gestion d'entreprises; services de conseil en gestion de publicité et d'entreprise; services de conseil en gestion d'entreprise; services de conseil en gestion d'entreprise ainsi que conception de procédés pour l'analyse et la mise en oeuvre de plans stratégiques et de projets de gestion; services de conseil en organisation et en gestion d'entreprise; services de conseillers en gestion et en organisation d'entreprises

Classe 41

(2) organisation de formation à distance pour les niveaux supérieurs

Numéro de la demande 1,964,783

Date de production 2019-05-24

Langue de la demande Anglais

DÉTAILS DU REQUÉRANT ET DE L'AGENT

Requérant

Wella International Operations Switzerland Sàrl
Chemin Louis-Hubert 1-3
1213 PETIT-LANCY
SWITZERLAND

Agent

BERESKIN & PARR LLP/S.E.N.C.R.L., S.R.L.
SCOTIA PLAZA, 40 KING STREET WEST,
40th FLOOR, TORONTO, ONTARIO, M5H3Y2

DÉTAILS DE LA MARQUE DE COMMERCE

Type de la marque de commerce

Dessin

Représentation visuelle



Produits

Classe 03

Lotions capillaires, produits de lavage, de soins, de traitement et d'embellissement du cuir chevelu et des cheveux, produits coiffants, produits de teinture, de décoloration et de coloration des cheveux.

Numéro de la demande 1,964,795

Date de production 2019-05-24

Langue de la demande Anglais

DÉTAILS DU REQUÉRANT ET DE L'AGENT

Requérant

Wella International Operations Switzerland Sàrl
Chemin Louis-Hubert 1-3
1213 PETIT-LANCY
SWITZERLAND

Agent

BERESKIN & PARR LLP/S.E.N.C.R.L., S.R.L.
SCOTIA PLAZA, 40 KING STREET WEST,
40th FLOOR, TORONTO, ONTARIO, M5H3Y2

DÉTAILS DE LA MARQUE DE COMMERCE

Type de la marque de commerce

Dessin

Représentation visuelle



Produits

Classe 03

Lotions capillaires, produits de lavage, de soins, de traitement et d'embellissement du cuir chevelu et des cheveux, produits coiffants, produits de teinture, de décoloration et de coloration des cheveux.

Numéro de la demande 1,964,799

Date de production 2019-05-24

Langue de la demande Anglais

DÉTAILS DU REQUÉRANT ET DE L'AGENT

Requérant

Wella International Operations Switzerland Sàrl
Chemin Louis-Hubert 1-3
1213 PETIT-LANCY
SWITZERLAND

Agent

BERESKIN & PARR LLP/S.E.N.C.R.L., S.R.L.
SCOTIA PLAZA, 40 KING STREET WEST,
40th FLOOR, TORONTO, ONTARIO, M5H3Y2

DÉTAILS DE LA MARQUE DE COMMERCE

Type de la marque de commerce

Dessin

Représentation visuelle



Produits

Classe 03

(1) Lotions capillaires, produits de lavage, de soins, de traitement et d'embellissement du cuir chevelu et des cheveux, produits coiffants, produits de teinture, de décoloration et de coloration des cheveux.

Classe 05

(2) Suppléments vitaminiques.

Numéro de la demande 1,964,810

Date de production 2019-05-24

Langue de la demande Anglais

DÉTAILS DU REQUÉRANT ET DE L'AGENT

Requérant

Wella International Operations Switzerland Sàrl
Chemin Louis-Hubert 1-3
1213 PETIT-LANCY
SWITZERLAND

Agent

BERESKIN & PARR LLP/S.E.N.C.R.L., S.R.L.
SCOTIA PLAZA, 40 KING STREET WEST,
40th FLOOR, TORONTO, ONTARIO, M5H3Y2

DÉTAILS DE LA MARQUE DE COMMERCE

Type de la marque de commerce

Dessin

Représentation visuelle



Produits

Classe 03

Lotions capillaires, produits de lavage, de soins, de traitement et d'embellissement du cuir chevelu et des cheveux, produits coiffants, produits de teinture, de décoloration et de coloration des cheveux.

Numéro de la demande 1,966,102

Date de production 2019-05-31

Langue de la demande Français

DÉTAILS DU REQUÉRANT

Requérant

Geneviève Lacroix

790 Rue Galt

Verdun

QUÉBEC

H4G2P7

DÉTAILS DE LA MARQUE DE COMMERCE

FOR-ELEMENTS

Type de la marque de commerce

Mot

Produits

Classe 09

(1) étuis de protection pour ordinateurs tablettes; étuis de protection pour téléphones cellulaires; étuis de protection pour téléphones intelligents; étuis pour lunettes et lunettes de soleil; étuis pour téléphones portables en cuir ou imitations de cuir

Classe 14

(2) bracelets; horloges

Classe 16

(3) affiches en papier; agendas de bureau; agendas de papeterie; agendas de planification annuels; agendas muraux; autocollants; cahiers; calendriers; calepins; carnets; cartes de fête; cartes de Noël; cartes de souhaits; cartes d'invitation; étuis à crayons; papeterie

Classe 18

(4) chaussures pour chiens; petits sacs à dos; sacs à anses polyvalents; sacs à cosmétiques; sacs à dos; sacs à dos de randonnée; sacs à dos de sport; sacs à dos d'école; sacs à dos, sacs de livres, sacs de sport, bananes, portefeuilles et sacs à main; sacs à provisions réutilisables; sacs fourre-tout pour vêtements de sport

Classe 20

(5) chaises pliantes; coussins

Classe 21

(6) sous-verres; tasses

Classe 22

(7) tapis de sol en vinyle

Classe 24

(8) canevas pour la tapisserie ou la broderie; capes de bain pour enfants; couettes; couettes de lit; couettes en duvet; couettes en matières textiles; couvertures de lit; couvertures de pique-nique; couvre-lits; couvre-oreillers; décorations murales en tissu; draps de bain; housses de couette;

housses de coussins; rideaux; serviettes de bain; serviettes de bain à capuche; serviettes de coton; serviettes de plage

Classe 25

(9) bonneterie; bottes; cache-cous; caleçons; camisoles; cardigans; casquettes; chandails; chandails de sport et culottes de sport; chapeaux; chaussettes de sport; chaussettes et bas; chaussures athlétiques; chaussures de course; chaussures de détente; chaussures de jogging; chaussures de marche; chaussures de sport; chaussures d'entraînement; chaussures pour bébés; chaussures pour enfants; chaussures pour femmes; chaussures pour l'entraînement; collants sportifs; cravates; cuissards; débardeurs de sport; dessous [sous-vêtements]; écharpes; espadrilles; gants; hauts à capuchons; jupes; maillot de bain pour hommes; maillots; maillots de bain; maillots de sport; mitaines; pantalons de sport anti-humidité; pantalons de yoga; pantoufles; peignoirs; polos; pulls d'entraînement; pulls d'entraînement à capuchon; robes; sandales; shorts; souliers; soutiens-gorge de sport; t-shirts; vestes à capuchon; vêtements de sport pour femmes; vêtements sports

Classe 27

(10) tapis de bain; tapis de bain en matières plastiques; tapis de bain en matières textiles; tapis de yoga; tapis pour automobiles

Classe 28

(11) bas de Noël; cartes à jouer et jeux de cartes; décorations de Noël; décorations et ornements pour arbres de Noël; décorations pour arbres de Noël

Numéro de la demande 1,966,387

Date de production 2019-06-03

Langue de la demande Français

DÉTAILS DU REQUÉRANT

Requérant

Salon Deux Inc.
1115 Rue Sherbrooke O
#0006
Montréal
QUÉBEC
H3A1H3

DÉTAILS DE LA MARQUE DE COMMERCE

Salon Deux

Type de la marque de commerce

Mot

Produits

Classe 03

(1) colorants pour cheveux; colorants à cheveux; cosmétiques pour les soins de beauté; cosmétiques pour les soins du corps et de beauté; crèmes pour les cheveux; décapant à teinture pour cheveux; fixatif de coiffure; fixatifs pour cheveux; gels pour les cheveux; mousse pour les cheveux; savon de beauté; shampooings; shampooings pour les cheveux; sprays et gels pour les cheveux; sprays pour les cheveux; teintures pour cheveux

Classe 08

(2) fers à cheveux électriques à main; fers électriques pour lisser les cheveux; fers électriques à friser les cheveux; fers électriques à lisser les cheveux; rasoirs à cheveux électriques ou à piles; tondeuses à cheveux électriques

Classe 11

(3) séchoirs à cheveux; séchoirs à cheveux pour la maison; séchoirs à cheveux pour salons de beauté

Classe 21

(4) brosses à cheveux

Classe 26

(5) accessoires pour cheveux; bandeaux pour les cheveux; barrettes à cheveux; cheveux; rouleaux de coiffure non électriques; tresses de cheveux; élastiques à cheveux

Services

Classe 41

(1) cours de coiffure

Classe 44

(2) décoloration des cheveux; exploitation d'un salon de coiffure; mise à disposition d'informations en matière de services de salons de beauté; mise à disposition d'informations en matière de

services de salons de coiffure et de beauté; salon d'esthétique; salon de coiffure pour hommes; salons de beauté; salons de coiffure; services d'électrolyse et d'épilation; services d'épilation; services d'épilation au laser; services d'épilation corporelle à la cire; services d'épilation des sourcils au fil; services d'épilation permanente et de réduction permanente de la pilosité; services d'épilation personnels; services d'épilation à la cire pour enlever les poils humains; services de coiffure; services de coupe de cheveux; services de manucure; services de manucure et pédicure; services de massage aux pierres chaudes; services de massage pour les pieds; services de massage sportif; services de massages japonais traditionnels; services de massothérapie holistique; services de mise en plis de cheveux; services de pédicure; services de salon de coiffure; services de salon de coiffure pour enfants; services de salons de coiffure; services de salons de coiffure pour hommes; services de soins de beauté et de santé fournis par des saunas, salons de beauté, sanatoriums, salons de coiffure et salons de massage; services de soins des cheveux; services de soins esthétiques; services de spa; services de teinture des cheveux; services de tissage de cheveux; services de traitement du visage; services de traitements du visage et du corps; services de tressage de cheveux; épilation à la cire

Numéro de la demande 1,967,665

Date de production 2019-06-07

Langue de la demande Français

DÉTAILS DU REQUÉRANT ET DE L'AGENT

Requérant

SAMAYA, Société par actions simplifiée
515 Route du Chêne
Thorens-Glières
74570 Fillière
FRANCE

Agent

ROBIC
630, boul. René-Lévesque Ouest, 20e étage,
Montréal, QUÉBEC, H3B1S6

DÉTAILS DE LA MARQUE DE COMMERCE

SAMAYA

Type de la marque de commerce

Mot

Produits

Classe 18

(1) Sacs à dos de sport, sacs à dos de randonnées.

Classe 22

(2) Tentes, tentes de camping, tentes d'alpinisme; tentes en matière textiles ultralight; cordes de tentes; sacs en matières textiles pour le rangement de tentes.

Classe 24

(3) Sacs de couchage, grands sacs de bivouac de protection de sacs de couchage, housses de rangement des sacs de couchage.

Revendications

Date de priorité de production: 10 décembre 2018, Pays ou Bureau: FRANCE, demande no: 4506747 en liaison avec le même genre de produits

Numéro de la demande 1,967,759

Date de production 2019-06-07

Langue de la demande Anglais

DÉTAILS DU REQUÉRANT ET DE L'AGENT

Requérant

Covalon Technologies Ltd.
1660 Tech Ave
Unit 5
Mississauga
ONTARIO
L4W5S7

Agent

MCMILLAN LLP
BROOKFIELD PLACE, SUITE 4400, BAY
WELLINGTON TOWER, 181 BAY STREET,
TORONTO, ONTARIO, M5J2T3

DÉTAILS DE LA MARQUE DE COMMERCE

COVACLEAR

Type de la marque de commerce

Mot

Produits

Classe 01

(1) Adhésifs à base de silicone à usage industriel.

Classe 05

(2) Adhésifs à base de silicone à usage médical; adhésifs à usage médical, nommément pour faire adhérer des pansements à la peau et à appliquer sur des dispositifs médicaux et chirurgicaux pour l'administration localisée d'ingrédients pharmaceutiques actifs; adhésifs chirurgicaux; adhésifs pour pansements.

Numéro de la demande 1,967,988

Date de production 2019-06-10

Langue de la demande Anglais

DÉTAILS DU REQUÉRANT ET DE L'AGENT

Requérant

VINS ARTERRA CANADA, DIVISION
QUÉBEC, INC.
175 Chemin Marieville
Rougemont
QUEBEC
J0L1M0

Agent

BARRETTE LEGAL INC.
445 Viger Ouest, Suite 200, Montreal,
QUEBEC, H2Z2B8

DÉTAILS DE LA MARQUE DE COMMERCE

THE AUDACITY OF THOMAS G. BRIGHT

Type de la marque de commerce

Mot

Produits

Classe 04

(1) Bougies.

Classe 14

(2) Bijoux.

Classe 16

(3) Livres de cuisine, illustrations, cartes de souhaits et cartes de correspondance.

Classe 18

(4) Sacs de plage.

Classe 20

(5) Porte-bouteilles de vin.

Classe 21

(6) Verrerie pour boissons, tire-bouchons, tasses isothermes, contenants isothermes pour le vin, paniers à pique-nique, sacs isothermes pour bouteilles de vin.

Classe 25

(7) Vêtements, nommément chapeaux, casquettes de baseball, tee-shirts.

Classe 29

(8) Aliments à base de vin, nommément gelées de fruits.

Classe 30

(9) Aliments à base de vin, nommément bonbons; chocolats et bonbons.

Classe 32

(10) Boissons non alcoolisées contenant des jus de fruits et de légumes, boissons gazeuses non alcoolisées et préparations pour cocktails non alcoolisés.

Numéro de la demande 1,968,005

Date de production 2019-06-10

Langue de la demande Anglais

DÉTAILS DU REQUÉRANT ET DE L'AGENT

Requérant

Wild Mountain Chocolate Ltd.
1-1340 Industrial Rd 3
Invermere
BRITISH COLUMBIA
V0A1K5

Agent

LISA D. STATT FOY
(Field LLP), 400 - 444 7 Avenue SW,
CALGARY, ALBERTA, T2P0X8

DÉTAILS DE LA MARQUE DE COMMERCE

Type de la marque de commerce

Dessin

Représentation visuelle



Produits

Classe 03

(1) Huiles d'aromathérapie; huiles essentielles aromatiques; huiles aromatiques pour le bain; huiles pour le corps; huiles essentielles pour l'aromathérapie; huiles essentielles à usage cosmétique; huiles essentielles comme aromatisants alimentaires; huiles essentielles à usage personnel; huiles pour la parfumerie; huiles de massage; pain de savon; cosmétiques de soins de beauté; beurre de cacao à usage cosmétique.

(2) Crèmes pour la peau; hydratants pour la peau; lotions pour la peau.

Classe 16

(3) Imprimés, nommément autocollants, décalcomanies et sacs-cadeaux en papier.

(4) Imprimés, nommément carnets, journaux intimes, agendas, cartes de souhaits, blocs-notes, journaux d'écriture.

Classe 18

(5) Fourre-tout, sacs à dos, valises.

Classe 21

(6) Grandes tasses à café; grandes tasses de voyage; bouteilles d'eau réutilisables; sacs isothermes.

Classe 25

(7) Vêtements, nommément vestes, chapeaux, chemises, toques de cuisinier et tabliers.

(8) Vêtements, nommément vêtements de sport, vêtements d'extérieur pour l'hiver, vêtements tout-aller et vêtements pour bébés.

Classe 29

(9) Beurre de cacao à usage alimentaire.

(10) Boissons lactées aromatisées au cacao; boissons à base de lait d'amande; grignotines à base de beurre de cacao; mélanges de grignotines composés principalement de fruits déshydratés et contenant aussi des noix transformées, des graines transformées et du chocolat.

Classe 30

(11) Chocolat et chocolats, tablettes de chocolat, bonbons au chocolat, confiseries au chocolat et cacao en grains, pâte de cacao.

(12) Raisins secs enrobés de chocolat, noix enrobées de chocolat, pâtes de chocolat et tartinades au chocolat, sirop au chocolat, préparations à chocolat chaud, barres-collations à base de granola, cacao, cacao en poudre, boissons au cacao contenant du lait; fèves macambo grillées; confiseries à base de fèves macambo.

Classe 31

(13) Fèves de cacao brutes; fèves macambo brutes.

Classe 32

(14) Bière; boissons à base de noix de coco, sauf les succédanés de lait.

Classe 33

(15) Spiritueux, nommément vodka et gin, et liqueurs.

(16) Liqueur de cacao.

Services

Classe 35

(1) Services de magasin de vente au détail de chocolat et de chocolats, de tablettes de chocolat, de bonbons au chocolat, de confiseries au chocolat, de pâtes de chocolat et de tartinades au chocolat, de sirop au chocolat, de préparations à chocolat chaud, de cacao en grains, de barres-collations à base de granola et de beurre de cacao; administration d'un club sur le thème du chocolat offrant aux membres une sélection de chocolats qui répondent aux critères des consommateurs; services d'agence d'importation dans les domaines des fèves de cacao, des fèves macambo et du chocolat de spécialité.

(2) Services de magasin de vente au détail en ligne de chocolat et de chocolats, de tablettes de chocolat, de bonbons au chocolat, de confiseries au chocolat, de pâtes de chocolat et de tartinades au chocolat, de sirop au chocolat, de préparations à chocolat chaud, de cacao en grains, de barres-collations à base de granola et de beurre de cacao.

Classe 39

(3) Organisation d'envois périodiques par la poste destinés aux membres d'un club sur le thème du chocolat.

(4) Offre de plateformes de réseautage social en ligne contenant de l'information sur les pratiques de distribution de fèves de cacao.

Classe 40

(5) Offre de plateformes de réseautage social en ligne contenant de l'information sur les bienfaits du chocolat et des conseils pour la conservation du chocolat.

Classe 41

(6) Offre d'un site Web contenant de l'information sur les bienfaits du chocolat et le processus de fabrication du chocolat depuis de la culture du cacao jusqu'à l'emballage des produits de chocolat, des conseils pour la conservation du chocolat ainsi que de l'information sur les pratiques durables et socialement responsables de culture du cacao et de distribution de fèves de cacao.

Classe 42

(7) Offre de plateformes de réseautage social en ligne contenant de l'information sur le processus de fabrication du chocolat depuis la culture des fèves de cacao jusqu'à l'emballage des produits de chocolat, et permettant aux utilisateurs de formuler des commentaires sur le contenu ou sur des sujets connexes.

Classe 44

(8) Offre de plateformes de réseautage social en ligne contenant de l'information sur la culture durable et socialement responsable du cacao.

Numéro de la demande 1,969,693

Date de production 2019-06-12

Langue de la demande Anglais

DÉTAILS DU REQUÉRANT ET DE L'AGENT

Requérant

Venanzio Molinaro, an individual
2322 Bridge Road
Oakville
ONTARIO
L6L2G6

Agent

RICHERS, MCKENZIE & HERBERT LLP
SUITE 1800, 2 BLOOR STREET EAST,
TORONTO, ONTARIO, M4W3J5

DÉTAILS DE LA MARQUE DE COMMERCE

A COMMUNITY OF LEADERS

Type de la marque de commerce

Caractères standard

Produits

Classe 09

(1) Applications téléchargeables pour téléphones mobiles et ordinateurs tablettes contenant de l'information sur la croissance personnelle et la motivation; livres numériques téléchargeables d'Internet.

Classe 16

(2) Livres.

Services

Classe 41

(1) Tenue de conférences dans les domaines de la croissance personnelle et de la motivation; organisation de conférences, de groupes de travail, de groupes de recherche et de congrès dans les domaines de la croissance personnelle et de la motivation; ateliers et conférences dans les domaines de la croissance personnelle et de la motivation.

Classe 45

(2) Services de consultation en matière de croissance personnelle et de motivation.

Numéro de la demande 1,970,214

Date de production 2019-06-12

Langue de la demande Anglais

DÉTAILS DU REQUÉRANT

Requérant

EMOJI COMPANY GMBH
Necklenbroicher Straße 52-54 40667
Meerbusch
GERMANY

DÉTAILS DE LA MARQUE DE COMMERCE

the emojis

Type de la marque de commerce

Mot

Produits

Classe 01

(1) Carbones absorbants; acésulfame de potassium; acésulfame K; acétal; acétaldéhyde; acétanilide; acétates; acide acétique; ester d'acide acétique; esters d'acide acétique; acétone; acétone à usage industriel; acide acétonedicarboxylique; acétophénone; acétylène; acétylène à usage industriel; tétrachlorure d'acétylène; eau acidulée pour la recharge d'accumulateurs; eau acidulée pour la recharge de batteries; monomères acryliques; poudres de polymères acryliques; acrylonitrile; actinium; charbon actif; charbon actif; ingrédients chimiques actifs pour la fabrication de médicaments anticancéreux; additifs pour la fabrication de cosmétiques; additifs pour la fabrication de produits pharmaceutiques; ciments adhésifs; produits adhésifs pour pansements chirurgicaux; adhésifs pour la pose de carreaux muraux; adhésifs pour la pose de carreaux de sol; adhésifs pour la pose de revêtements muraux; adhésifs pour l'affichage; adhésifs pour la reliure; adhésifs pour la pose de carreaux de plafond; adhésifs pour produits de ciment; adhésifs pour revêtements en céramique; adhésifs pour les revêtements en céramique ainsi que pour le revêtement et le pavage décoratifs; adhésifs pour carreaux de céramique; adhésifs pour carreaux de sol, de plafond et de mur; adhésifs pour la pose de carreaux de céramique; adhésifs pour pavage décoratif; adhésifs pour la pose de papier peint; adhésifs pour la pose de papiers peints; adhésifs pour carrelage; adhésifs pour pansements chirurgicaux; adhésifs pour l'industrie automobile; adhésifs pour l'industrie de la construction; adhésifs pour l'industrie de l'emballage de biens de consommation; adhésifs pour l'industrie du meuble; adhésifs pour la fabrication de mobilier; adhésifs pour la fabrication de contreplaqué; adhésifs pour la fabrication de pansements chirurgicaux; adhésifs pour l'industrie textile; adhésifs pour carreaux muraux; adhésifs pour papier peint; acide adipique; adjuvants pour utilisation avec des engrais; adjuvants pour utilisation avec des pesticides; farine de larmes de job à usage industriel; propulseurs d'aérosol; agar; agar-agar; liants pour le ciment; liants pour l'argile; liants pour le béton; liants pour mortier; liants pour le plâtre; liants pour le mastic; agglutinats pour le béton; produits biochimiques agricoles; produits chimiques agricoles; chaux agricole; agents entraîneurs d'air; papier albuminé; albumine pour utilisation comme agent thérapeutique en chirurgie et en cas de perte de sang; albumine pour la fabrication de vaccins pour les humains; papier albuminé; alcool pour la fabrication de cosmétiques; alcool pour la fabrication de produits pharmaceutiques; alcool pour la fabrication de peintures; alcool pour la fabrication de parfums; aldéhydes; algarobilla pour la tannerie; alginate à

usage industriel; alginates pour l'industrie alimentaire; composés aliphatiques; composés aliphatiques; métaux alcalins; alcalis; sels de métaux alcalins; métaux alcalins; métaux alcalino-terreux; alcalis; alcool allylique; chlorure d'allyle; acide alpha-cétoglutarique; alun; alumine; aluminate; alun d'aluminium; sulfate d'aluminium et d'ammonium; chlorure d'aluminium; hydrate d'aluminium; hydroxyde d'aluminium; iodure d'aluminium; nitrate d'aluminium; oxyde d'aluminium; oxynitride d'aluminium; oxynitride d'aluminium; silicate d'aluminium; sulfate d'aluminium; sulfate d'aluminium; acétate d'aluminium; alun d'aluminium; hydrate d'aluminium; hydroxyde d'aluminium; iodure d'aluminium; nitrate d'aluminium; oxyde d'aluminium; oxydes d'aluminium; oxynitride d'aluminium; silicate d'aluminium; sulfate d'aluminium; alunite; amendements de sol à usage agricole; américium; toluidine sulfonate d' amino naphthol; toluidine sulfonate d' amino naphthol; alun d'ammoniaque; ammoniac pour la fabrication de médicaments; ammoniac pour utilisation dans les engrais; ammoniac pour utilisation dans les plastiques; ammoniac (alcali volatil) à usage industriel; ammoniac; sels ammoniacaux; acétate d'ammonium; aldéhyde-ammoniac; alun d'ammonium; bicarbonate d'ammonium; bichromate d'ammonium; bromure d'ammonium; carbonate d'ammonium; chlorure d'ammonium; engrais de chlorure d'ammonium; engrais à base de chlorure d'ammonium; dichromate d'ammonium; fluorure d'ammonium; hydroxyde d'ammonium; molybdate d'ammonium; nitrate d'ammonium; engrais de nitrate d'ammonium; engrais de nitrate d'ammonium; perchlorate d'ammonium; persulfate d'ammonium; phosphate d'ammonium; sels d'ammonium; sulfate d'ammonium; engrais à base de sulfate d'ammonium; sulfure d'ammonium; sulfate d'ammonium; engrais au sulfate d'ammonium; engrais au sulfate d'ammonium; sulfure d'ammonium; trioxovanadate d'ammonium; acétate d'amyle; alcool amylique; ammoniac anhydre; hydroxyde de sodium anhydre; hydroxyde de sodium anhydre à usage industriel; aniline; charbon animal; noir animal; fumier animal; anisole; anthracène; acide anthranilique; produits contre l'ébullition pour liquides de refroidissement de moteur; agents antiagglomérants pour la fabrication de nourriture pour animaux; agents antifroissement pour vêtements et textiles; antigel; produits chimiques antigel; antigel pour circuits de refroidissement de véhicule; antigel pour radiateurs de véhicule; antigel pour systèmes lave-glace; produits antigel; produits antigel et de dégivrage; liquides antigel; produits antigel; solutions antimousse pour accumulateurs; solutions antimousse pour batteries; antidétonants pour moteurs à combustion interne; antimoniates; antimoine; oxyde d'antimoine; oxyde d'antimoine; sulfure d'antimoine; sulfure d'antimoine; produits antipathogènes pour la protection des plantes; agents antirétrécissement pour textiles; anti-germes; produits contre la germination des légumes; antistatique en vaporisateur pour équipement électronique; antistatiques en vaporisateur pour équipement électronique; produits antisulfatation pour batteries; produits chimiques contre la ternissure des vitres; acide anthranilique; trousse d'analyse du taux de chlore pour aquariums; arabitol; argon; hydrocarbures aromatiques; arsenic; acide arsénieux; acide arsénieux; arsine; engrais de ferme artificiels; graphite artificiel à usage industriel; graphite artificiel pour piles et batteries rechargeables; graphite artificiel pour la fabrication de piles et de batteries rechargeables; terreau artificiel pour la culture des plantes; terreau artificiel pour la culture des plantes fait de matières minérales; terreau artificiel pour la culture des plantes fait de plastique; terreau artificiel pour la culture des plantes; terreau artificiel pour la culture des plantes fait de matières minérales; terreau artificiel pour la culture des plantes fait de plastique; édulcorant artificiel; édulcorants artificiels; aspartame; agents anti-adhérents pour l'asphalte; astate; mastics de carrosserie; liquides de transmission automatique; mastic pour carrosseries; liquides d'appoint pour utilisation avec des abrasifs pour le nettoyage et le polissage de l'argenterie; liquides d'appoint pour utilisation avec des abrasifs dans l'industrie des puits de pétrole; azobenzène; azoxybenzène; bactéries pour la consommation animale; bactéries pour la production de produits biochimiques; bactéries pour la fabrication de

produits alimentaires; bactéries pour la fabrication d'aliments; bactéries pour la fabrication d'aliments; bactéries pour le traitement des eaux usées; bactéries pour le traitement des eaux usées; cultures bactériennes à utiliser comme additifs alimentaires; cultures bactériennes pour le traitement des eaux usées; cultures bactériennes pour le traitement des eaux usées; préparations bactériennes pour la décomposition d'excréments d'animaux; préparations bactériologiques pour l'acétification; pulpe de bagasse pour la fabrication de papier; baume de gurjun pour la fabrication de vernis; baume de gurjun pour la fabrication de vernis; baume de gurjun pour la fabrication de vernis; barytine; baryum; chlorure de baryum; composés de baryum; hydroxyde de baryum; nitrate de baryum; nitrite de baryum; peroxyde de baryum; peroxyde de baryum; phosphate de baryum; sulfate de baryum; sulfure de baryum; sulfate de baryum; sulfure de baryum; baryte; papier baryté; barytines; gallate basique de bismuth; pâte de fibres libériennes; pâte de fibres libériennes; bains de galvanisation; produits antisulfatation pour batteries; électrolytes de batterie; bauxite; agents de conservation de la bière; agents de clarification et de conservation de la bière; bentonite; benzaldéhyde; benzène; acides à base de benzène; benzidine; sulfate de benzidine; sulfate de benzidine; acide benzoïque; sulfimide benzoïque; benzol; benzophénone; alcool benzylique; chlorure de benzyle; oxyde de dibenzyle; berkélium; acide bêta-cétoglutarique; bicarbonate de soude à usage chimique; bichlorure d'étain; bichromate de potassium; bichromate de soude; produits biochimiques, à savoir anticorps monoclonaux à usage scientifique in vitro; produits biochimiques, à savoir anticorps monoclonaux pour la recherche; bioengrais; échantillons de tissus organiques pour la recherche scientifique; biphényles; glu; bismuth; chlorure de bismuth; nitrate de bismuth; nitrite de bismuth; sous-nitrate de bismuth pour utilisation comme pigment blanc dans les cosmétiques; charbon de sang; poudre de sang (engrais); vitriol bleu; tissu héliographique; papier héliographique; mastics pour carrosseries pour utilisation dans l'industrie aérospatiale; charbon d'os; engrais de farine d'os; adhésifs à reliure; adhésifs de reliure; borax; acide borique; acide borique à usage industriel; bornéol; bore; phosphate de bore; extraits de plantes et extraits dérivés de plantes pour la fabrication de cosmétiques; extraits de plantes pour la fabrication de cosmétiques; liquide de frein; liquides de frein; produits chimiques pour le brasage; flux de brasage; drêches; engrais à base de drêches; huile végétale bromée pour utilisation comme émulsifiant dans la fabrication de produits alimentaires; brome; bromobenzène; bromoforme; solutions tampons pour la chimie analytique; butadiène; butanol; acétate de butyle; chlorure de cacodyle; sulfure de cadmium; sulfure de cadmium; césium; kaolin calciné à usage industriel; engrais de potassium calciné; engrais à base de potassium calciné; soude calcinée; calcium; aluminate de calcium; bisulfite de calcium; bisulfure de calcium; bisulfite de calcium; carbure de calcium; carbonate de calcium; chlorure de calcium; cyanamide de calcium; cyanamide de calcium; cyanure de calcium; fluorure de calcium; hydroxyde de calcium; iodure de calcium; nitrate de calcium; oxyde de calcium; oxydes de calcium; peroxyde de calcium; phosphate de calcium; sels de calcium; silicate de calcium; engrais de silicate de calcium; engrais à base de silicate de calcium; sulfure de calcium; sulfure de calcium; engrais de superphosphate de calcium; engrais de superphosphate de calcium; suppléments nutritifs d'algues à base de calcium pour aquariums; californium; mastic pour carrosseries; carbazole; carbure; carbures; carbonyle pour la protection des plantes; noir de carbone à usage industriel; composés carbonés; dioxyde de carbone; cartouches de dioxyde de carbone; disulfure de carbone; disulfure de carbone; chlorurofluorurocarbone; fluorochlorure de carbone; charbon pour filtres; monoxyde de carbone; tétrachlorure de carbone; acide carbonique; gaz carbonique; hydrates de carbone; apprêts antitaches pour tapis; caséine pour l'industrie alimentaire; catalyseurs pour la transformation du pétrole; catalyseurs pour la fabrication de produits chimiques industriels; catalyseurs pour la fabrication de caoutchouc; catalyseurs pour la fabrication de produits synthétiques, de caoutchoucs et de polymères; catalyseurs pour l'industrie de la transformation du pétrole; cachou; postasse caustique; soude caustique; soude caustique à usage industriel; milieux de culture

cellulaire pour utilisation en laboratoire; milieux de culture cellulaire pour la science ou la recherche; réactifs de culture cellulaire pour utilisation en laboratoire; réactifs de culture cellulaire pour la science ou la recherche; milieux de croissance cellulaire pour la recherche scientifique; cellulase pour la fabrication de détergents; cellulase pour la fabrication de détergent; cellulose; pâte de cellulose; pâte cellulosique; cellulose pour la fabrication de détergent; colle pour bottes; colle pour bottes et chaussures; colle pour articles chaussants; colle pour pneumatiques; colle pour chaussures; accélérateurs de prise de ciment; matériau filtrant en céramique pour la filtration de l'eau; glaçure céramique; glaçures pour céramique; cérium; chlorure de cérium; fluorure de cérium; hydroxyde de cérium; césium; alcool cétylique; charbon de bois à usage horticole; charbon de bois pour utilisation comme amendement de sol; produits chimiques absorbants pour éliminer les impuretés des carburants; additifs chimiques pour béton; additifs chimiques pour carburants diesels; additifs chimiques pour boues de forage; additifs chimiques pour circuits de refroidissement de moteur; additifs chimiques pour huiles à moteur; additifs chimiques pour engrais; additifs chimiques pour carburants; additifs chimiques pour l'amélioration de l'indice d'octane des carburants; additifs chimiques pour nettoyants à systèmes d'injection; additifs chimiques pour le traitement de carburants; additifs chimiques pour essence; additifs chimiques pour carburants à moteur à combustion interne; additifs chimiques pour carburant à moteur; additifs chimiques pour carburants à moteur; additifs chimiques pour huile à moteur; additifs chimiques pour fluides de forage de puits de pétrole; additifs chimiques pour fluides de forage de puits de pétrole; additifs chimiques pour pesticides; additifs chimiques pour essence; additifs chimiques pour liquides de transmission; additifs chimiques utilisés comme agents liants pour aliments en granules; additifs chimiques pour liants pour asphalte; additifs chimiques pour liants pour béton; additifs chimiques pour liants pour maçonnerie; additifs chimiques pour la fabrication de cosmétiques; additifs chimiques pour la fabrication d'aliments; additifs chimiques pour la fabrication de produits pharmaceutiques; additifs chimiques pour carburants de moteur à combustion interne; additifs chimiques pour boues de forage; additifs chimiques pour fongicides; additifs chimiques pour insecticides; adjuvants chimiques du béton; adsorbants chimiques pour éliminer les impuretés des carburants; agents chimiques pour l'élimination de l'acide en fabrication industrielle; agents chimiques pour lier des textiles, des fourrures et du cuir, des non-tissés et des tissus; agents chimiques pour enduire des textiles, des fourrures et du cuir, des non-tissés et des tissus; agents chimiques pour enduire des textiles, des fourrures, du cuir, des tissus non-tissés et tissés; agents chimiques pour imprégner les sapins de Noël coupés afin d'en préserver la fraîcheur; agents chimiques pour imprégner les fleurs coupées afin d'en préserver la fraîcheur; agents chimiques pour imprégner des textiles, des fourrures et du cuir, des non-tissés et des tissus; agents chimiques pour imprégner des textiles, des fourrures, du cuir, des tissus non tissés et tissés; agents chimiques pour la fabrication de matières colorantes; agents chimiques pour l'élimination de l'acide en fabrication industrielle; agents chimiques pour l'ignifugation de textiles; agents chimiques pour la fabrication de matières colorantes; produits chimiques de conditionnement de l'eau d'aquarium; solutions tampons chimiques; produits chimiques pour le nettoyage des cheminées; revêtements chimiques pour lentilles ophtalmiques; revêtements chimiques pour la fabrication de cartes de circuits imprimés; revêtements chimiques pour la fabrication de lentilles en plastique; revêtements chimiques pour la fabrication de cartes de circuits imprimés; composés chimiques pour le développement de photos; composés chimiques pour le placage de métaux; composés chimiques pour la conservation des aliments; composés chimiques pour le chromage; composés chimiques pour le développement de photos; composés chimiques pour l'imperméabilisation d'articles en tissu; composés chimiques pour l'imperméabilisation d'articles en cuir; composés chimiques pour l'imperméabilisation de maçonnerie; composés chimiques pour la cure du béton; engrais chimiques; additifs chimiques pour essence; indicateurs d'humidité chimiques sous forme de bandelettes, de pastilles et de pellicules; renforteurs

chimiques pour le papier; renforçateurs chimiques pour le caoutchouc; additifs chimiques pour huiles à moteur; oxydants chimiques pour le traitement des sols contaminés; oxydants chimiques pour la fabrication de circuits imprimés; oxydants chimiques pour la fabrication de circuits imprimés; oxydants chimiques pour le traitement des eaux usées; scellants chimiques pénétrants pour la pierre naturelle; additifs chimiques à essence; produits chimiques pour le nettoyage de cheminées; produits chimiques pour le décalaminage de moteurs; produits chimiques favorisant l'alliage des métaux; produits chimiques pour le lissage du cuir; produits chimiques pour faire fondre la neige; produits chimiques pour faire fondre la neige et la glace; produits chimiques pour la conservation des aliments; produits chimiques pour la prévention des infections pathogènes chez les plantes; produits chimiques pour prévenir la formation de tartre; produits chimiques pour prévenir la formation de tartre dans les systèmes de chauffage et de refroidissement hydroniques; produits chimiques pour la protection contre la nielle; produits chimiques pour la protection contre le charbon du blé; produits chimiques pour fumer la viande; produits chimiques pour la stabilisation du sol; produits chimiques pour l'analyse de l'eau de piscine; produits chimiques pour la dispersion de pétrole; produits chimiques pour la fabrication de peintures; produits chimiques pour la fabrication de pigments; produits chimiques pour le traitement de l'eau; produits chimiques pour la fabrication de cosmétiques; produits chimiques pour la fabrication de peintures; produits chimiques, en l'occurrence accélérateurs de colle; produits chimiques pour la prévention des maladies touchant les cultures céréalières; produits chimiques pour la protection contre la moisissure; produits chimiques pour la protection contre la nielle; produits chimiques pour la protection contre le charbon du blé; produits chimiques qui pénètrent les murs, les planchers et les plafonds pour la prévention des incendies dans les bâtiments; agents de conservation chimiques pour l'ensilage; agents de conservation chimiques pour utilisation comme inhibiteurs de corrosion sur les systèmes d'échappement automobiles; agents de conservation chimiques pour la fabrication de pain; agents de conservation chimiques pour la fabrication de savon et d'huiles végétales; agents de conservation chimiques pour la fabrication de savons; agents de conservation chimiques pour la fabrication d'huiles végétales; produits chimiques pour aviver des matières colorantes; produits chimiques pour le lissage du cuir; produits chimiques pour neutraliser les alliages inoxydables d'acier, de fer et de métaux de diverses couleurs; produits chimiques pour la prévention du tartre; produits chimiques pour la conservation des aliments; produits chimiques pour la préparation d'émaux; réactifs chimiques pour tests d'identité génétique; réactifs chimiques pour tests de paternité; réactifs chimiques pour la recherche génétique; amendements chimiques pour sols; matières chimiques brutes pour le dépôt de couches minces sur des plaquettes de semi-conducteur pour la fabrication de semi-conducteurs; produits chimiques en vaporisateur pour assouplir les chaussures; produits chimiques en vaporisateur pour assouplir les chaussures; agents de stabilisation chimique pour la conservation des aliments; papier réactif pour l'analyse chimique; produits chimiques de conditionnement de l'eau pour aquariums; préparations antipluie à base de produits chimiques pour pare-brise; préparations antipluie à base de produits chimiques pour pare-brise; engrais composés obtenus par voie chimique; papier photographique à sensibilité chimique; produits chimiques pour le traitement de films photographiques; produits chimiques pour la protection contre les maladies de la vigne; produits chimiques pour la soudure; produits chimiques pour la fabrication de peintures; produits chimiques pour la fabrication de pigments; produits chimiques pour la purification de l'eau; produits chimiques pour la séparation du pétrole brut de la terre et de l'eau; produits chimiques pour le traitement de systèmes à eau chaude; produits chimiques pour le traitement de déchets dangereux; produits chimiques pour l'agriculture; produits chimiques pour l'agriculture, l'horticulture et la foresterie; produits chimiques pour la chromatographie; produits chimiques pour la dépollution; produits chimiques pour la foresterie; produits chimiques pour l'horticulture; produits chimiques pour la lithographie; produits chimiques pour le placage de métaux; produits chimiques

pour la purification de l'eau; produits chimiques pour la fabrication d'adhésifs; produits chimiques pour la fabrication du cuir; produits chimiques pour la fabrication de peintures; produits chimiques pour la fabrication de papier; produits chimiques pour la fabrication de savon; produits chimiques pour la fabrication de solvants; produits chimiques pour la purification de protéines à usage in vitro; produits chimiques pour la purification de l'eau; produits chimiques pour le traitement des eaux usées; produits chimiques pour l'adoucissement de l'eau; produits chimiques pour la soudure; produits chimiques pour le traitement de films radiographiques; produits chimiques pour l'agriculture, l'horticulture et la foresterie; produits chimiques pour indiquer les imperfections sur des revêtements en papier; produits chimiques pour la prévention de la condensation; pâte chimico-mécanique; pâte chimico-mécanique; pâte chimico-mécanique; pâte chimico-mécanique; kaolin; kaolin; chitosane à usage industriel; chloralcalis; chloralcalis; acides chlorés; naphtalènes chlorés; chlore à usage industriel général; chlore pour piscines; chlore pour la fabrication de produits pharmaceutiques; chlore pour la purification de l'eau; chlore pour films radiographiques; acide chloroacétique; chlorobenzène; chloroéthène; chlorométhane; éther de chlorométhyle; éther de méthyle et de chlorométhyle; chloronaphtalène; chloronitroaniline; chloronitroanilines; chloronitrobenzène; chloroprène; chloropropylène; acide chlorosulfonique; acide chlorosulphonique; acide cholique; produits chimiques pour la chromatographie; alun de chrome; chlorure chromique; oxyde de chrome; oxyde de chrome; alcool cinnamylique; acide citrique; produits pour économiser le charbon; oxyde de cobalt à usage industriel; oxydes de cobalt; collagène à usage industriel; collagène utilisé comme matière première dans la fabrication de cosmétiques; colostrum pour l'industrie alimentaire; engrais complexe; engrais complexes; produits pour la réparation de chambres à air pour pneus; produits pour la réparation de chambres à air pour pneus; produits pour la réparation de pneus; composés pour la fabrication de microsillons; compost; compost (engrais); engrais composés; additifs pour béton; adjuvants du béton; agents liants pour béton; apprêts antitaches pour béton; produits chimiques pour l'aération du béton; produits chimiques anti-buée; adhésifs pour l'industrie de la construction; adhésifs de contact pour stratifiés; adhésifs de contact pour le bois; adhésif de contact; adhésif de contact pour stratifiés; adhésif de contact pour le bois; colles de contact; échantillons témoins pour essais de contrôle de la qualité de l'eau; liquides de refroidissement pour moteurs de véhicule; carbonate de cuivre; phosphate de cuivre; phosphates de cuivre; sulfate de cuivre; sulfate de cuivre; sang de cordon ombilical pour la recherche; sang de cordon ombilical à usage scientifique; crème de tartre pour l'industrie alimentaire; créosote à usage chimique; crésol; crotonaldéhyde; acide crotonique; aldéhyde crotonique; cryolite; cultures de micro-organismes pour la fermentation de l'ensilage; cumène; curium; produits pour le corroyage du cuir; produits pour le corroyage de peaux; agents de conservation de fleurs coupées; cyanates; cyanures; cyclamate; cyclohexane; cyclopentane; cymène; défoliants; dégraissants pour processus de fabrication; solvants dégraissants pour processus de fabrication; produits déshydratants à usage industriel; produits de dégivrage pour avions; produits de dégivrage pour serrures; produits de dégivrage pour voies ferrées; sel à déglacer; produits de dégivrage en vaporisateur pour serrures de porte; produits de dégivrage en vaporisateur pour pare-brise; produits de dégivrage en vaporisateur pour pare-brise; eau désionisée; eau désionisée; agent délustrant pour tissus synthétiques; polymères dendrimères pour la fabrication de capsules pour produits pharmaceutiques; produits de détartrage à usage industriel; déshydratants pour absorber l'humidité; additifs détergents pour huiles à moteur; additifs détergents pour carburants; additifs détergents pour l'essence; additifs détergents pour huiles à moteur; additifs détergents pour l'essence; additifs détergents pour huiles à moteur; additifs détergents pour essence; additifs détergents pour essence; détergents à usage industriel; détergents à usage industriel pour activités de fabrication; détergents pour la fabrication de shampooings; dextrine; préparations de diagnostic pour la recherche médicale et scientifique; préparations de diagnostic pour la recherche scientifique servant à détecter des contaminants

dans les aliments; préparations de diagnostic pour la recherche scientifique servant à détecter des pesticides résiduels dans les céréales; réactifs de diagnostic à usage in vitro en biochimie, en chimie clinique et en microbiologie; réactifs de diagnostic pour la recherche médicale et scientifique; réactifs de diagnostic pour la recherche scientifique servant à détecter des contaminants dans les aliments; réactifs de diagnostic pour la recherche scientifique servant à détecter des pesticides résiduels dans les céréales; dianisidine; diatomite; terre de diatomées; diatomite; papier diazo; hydrogénophosphate de dipotassium; dichlorobenzène; dichloroéthane; dichlorométhane; dicyandiamide; phtalate de diéthyle; zinc de diéthyle; 2-isopropoxypropane; 2-isopropoxypropane; phtalate de diméthyle; sulfate de diméthyle; sulfate de diméthyle; diméthylaniline; oxyde nitreux; dinitronaphtalène; dinitronaphtalène; dioxyde d'hydrogène; diphényle; diphénylméthane; disaccharides; pâte dissolvante pour la fabrication; pâte de bois dissolvante pour la fabrication; eau distillée; eau distillée à usage industriel; dolomite; dopants pour la fabrication de semi-conducteurs; éléments dopants pour la fabrication de semi-conducteurs; engrais de superphosphate double; conditionneurs à pâte; agents de conditionnement de la pâte pour l'industrie alimentaire; agents de stabilisation de la pâte pour l'industrie alimentaire; fluides de forage; fluides de forage pour puits de pétrole et de gaz; boues de forage pétrolier; boues de forage; boues de forage pétrolier; glace sèche; siccatifs pour mastics; produits chimiques supprimeurs de poussière à utiliser sur les graines; dysprosium; terre pour la culture; résine élastomère; gels d'électrophorèse; émoullissants pour la fabrication de cosmétiques; émoullissants pour la fabrication de produits pharmaceutiques; émoullissants pour la fabrication d'articles de toilette; émulsifiants pour la fabrication de cosmétiques; émulsifiants pour la fabrication d'aliments; émulsifiants pour la fabrication du cuir; émulsifiants pour la fabrication de produits pharmaceutiques; émulsifiants utilisés dans la fabrication d'aliments; émulsifiants utilisés dans la fabrication d'aliments; émulsifiants pour la fabrication du cuir; émulsifiants pour la fabrication de textiles; produits chimiques pour la coloration de l'émail et du verre; produits chimiques pour la coloration de l'émail; produits chimiques de décalaminage de moteurs; préparations d'enzymes pour l'industrie des boissons; préparations d'enzymes pour l'industrie de l'alcool; préparations d'enzymes pour l'industrie des détergents; stabilisateurs d'enzymes; substrats enzymatiques; substrats enzymatiques à usage scientifique; enzymes pour le brassage et le maltage; enzymes pour l'industrie de la boulangerie-pâtisserie; enzymes pour l'industrie des boissons; enzymes pour l'industrie brassicole; enzymes pour utilisation comme antioxydants; enzymes pour l'hydrolyse de protéines; enzymes pour l'hydrolyse de l'amidon; enzymes pour l'industrie de la boulangerie-pâtisserie; enzymes pour l'industrie laitière; enzymes pour l'industrie des détergents; enzymes pour l'industrie alimentaire; enzymes pour la fabrication de jus de fruits; enzymes pour la fabrication de nutraceutiques; enzymes pour la fabrication de nourriture pour animaux de compagnie; enzymes pour la transformation de sous-produits alimentaires; enzymes pour la transformation de la canne à sucre; enzymes pour le tannage du cuir; enzymes pour l'industrie textile; enzymes pour le traitement de l'eau; enzymes digestives pour la fabrication d'aliments pour animaux; résines époxydes; erbium; érythritol; érythritol pour l'industrie des boissons; érythritol pour l'industrie alimentaire; pâte d'alfa; agents d'attaque chimique pour le travail des métaux; agents d'attaque chimique pour la fabrication de cartes de circuits imprimés; agents d'attaque chimique pour la fabrication de semi-conducteurs; agents d'attaque chimique pour la fabrication de semi-conducteurs; gels de mordantage; gels de mordantage à usage industriel; acides de mordantage; mordants pour la gravure; éthanal; éthane; éthanol; éthanol à usage scientifique; alcool éthylique; carbamate d'éthyle; chloroéthane; éther éthylique; iodure d'éthyle; malonate de diéthyle; phtalate de diéthyle; uréthane; iodure d'éthylzinc; éthylamine; éthylène; chlorhydrine d'éthylène; dichlorure d'éthylène; éthylène glycol; oxyde d'éthylène; europium; argile expansée comme substrat de culture hydroponique; colle à tissu à usage industriel; produits de protection des tissus pour tapis; produits de protection des tissus pour

vêtements; produits de protection des tissus pour le nettoyage à sec à usage commercial; produits de protection des tissus pour le nettoyage à sec; produits de protection pour tissus d'ameublement; apprêts antitaches pour tissus; fumier de ferme; esters d'acides gras; agents de conditionnement d'essence à base d'acides gras; acides gras; agents de conditionnement de carburant diesel à base d'acides gras; son de riz fermenté pour la fabrication de cosmétiques; fermium; chlorure ferrique; nitrate de fer; sulfate de fer; produits à base de sulfate de fer pour prévenir la chlorose chez les plantes; sulfates ferreux pour prévenir le jaunissement des feuilles de plantes; sulfure de fer; sulfate ferreux; engrais; engrais pour le sol et la terre de rempotage; produits fertilisants; produits pour augmenter la fertilité des plantes; engrais; engrais; engrais et fumiers; engrais à usage agricole; engrais pour plantes domestiques; engrais pour la culture hydroponique; engrais pour la terre de rempotage; engrais pour le sol; mastic pour carrosseries d'automobile; mastics pour la réparation de carrosseries d'automobile; mastics pour la réparation de carrosseries de véhicule automobile; mastic pour carrosseries; produits de finition pour la fabrication d'acier; produits chimiques extincteurs; produits extincteurs; produits chimiques ignifuges; composés ignifuges à usage commercial et domestique; compositions extinctrices; produits extincteurs; mousse extinctrice; produits chimiques ignifuges; ignifuges; produits chimiques ignifuges; composés ignifuges; engrais à base de farine de poisson; engrais à base de farine de poisson; compositions ignifuges; agents chimiques ignifuges pour le revêtement de textiles; compositions ignifuges; floculants; adhésifs pour revêtements de sol; agents de conservation pour fleurs; fleur de soufre à usage chimique; fleurs de soufre à usage chimique; liquides pour circuits hydrauliques; fluor; composés de fluorine; agents de rinçage pour radiateurs d'automobile; cendres volantes pour la fabrication générale; produits chimiques de conservation des aliments; produits chimiques de foresterie; formaldéhyde; formiate; acide formique; formaldéhyde à usage chimique; sable de fonderie; francium; agents de conservation pour les fruits; combustible pour réacteurs nucléaires; combustibles pour réacteurs nucléaires; additifs chimiques nettoyants pour injecteurs de carburant; terre de foulage pour l'industrie textile; produits de foulage; produits de foulage pour l'industrie textile; furanne; furfural; engrais de phosphate fondu; engrais de superphosphate fondu; gadolinium; acide gallique; acide gallique pour la fabrication d'encre; gallium; noix de galle; acide gallo-tannique; bains de galvanisation; gambier; gaz propulseurs d'aérosol; produits d'épuration des gaz; gaz pour la soudure; gélatine pour la photographie; gélatine pour la fabrication de papier d'impression; gélatine pour la photographie; gélatine pour la fabrication de papier d'impression; colle de gélatine; adhésifs à usage général; gènes de semences pour la production agricole; inhibiteurs de germination; granulés de verre pour filtres de piscine; produits chimiques pour givrer le verre; produits chimiques pour la coloration du verre; mastic de vitrier; mastic de vitrier; mastic de vitrier; gliadine à usage industriel; glucose pour l'industrie alimentaire; glucosides; colle pour l'industrie automobile; colle pour l'industrie des conserves; colle pour l'industrie du bois d'oeuvre; acide glutamique utilisé comme matière première pour la fabrication de cosmétiques; acide glutamique pour la fabrication de cosmétiques; acide glutarique; gluten pour l'industrie alimentaire; produits d'engluement pour l'arboriculture; produits d'engluement pour le greffage des arbres; produits d'engluement pour l'arboriculture; produits d'engluement pour le greffage des arbres; glycérides; glycérine; glycérine à usage industriel; glycogène; glycol; éther glycolique; éthers glycoliques; glycoprotéines; glycoprotéines; trichlorure d'or; sels d'or; trichlorure d'or.

Classe 02

(2) Colorants acides; peintures acryliques; peintures acryliques pour artistes; liants pour la peinture; liants pour peintures; liants pour la peinture et le mastic; agglutinats pour peintures; agglutinats pour produits pharmaceutiques; teintures solubles dans l'alcool; colorants d'alizarine; colorants à base d'alizarine; colorants d'alizarine; peintures à l'aluminium; poudre d'aluminium

pour la peinture; poudre d'aluminium pour la peinture, la décoration et l'art; poudre d'aluminium pour la peinture, la décoration, l'imprimerie et l'art; poudres d'aluminium pour la peinture; peintures à l'aluminium; poudre d'aluminium pour la peinture; poudre d'aluminium pour la peinture, la décoration et l'art; poudre d'aluminium pour la peinture, la décoration, l'imprimerie et l'art; colorants d'aniline; colorants à base d'aniline; rocou; annotta; annatto; graisses anticorrosion; huiles anticorrosion; peintures anticorrosion; papier anticorrosion; cires anticorrosion; graisses anticorrosion; graisses anticorrosion; huiles anticorrosion; huiles anticorrosion; peinture anticorrosion; peintures anticorrosion; peintures anticorrosion; cires anticorrosion; cires anticorrosion; peinture antisalissure; peintures antisalissures; peinture antigraffitis; revêtements antirouille, à savoir peintures, pour l'industrie de la marine marchande; graisses antirouille; huiles antirouille; produits antirouille pour la préservation; revêtements de sol antidérapants; produits antiternissure pour métaux; annotta; peinture d'artiste; peintures à l'amiante; auramine; revêtements de finition pour automobiles; peintures pour automobiles; peintures pour véhicules automobiles; peintures bactéricides; badigeon; agents liants pour peintures; produits liants pour peintures; vernis bitumineux; vernis d'asphalte; poudre de bronze; poudre de bronze pour la peinture; laques de bronzage; peintures de camouflage pour équipement militaire; baume du Canada; colorant caramel pour la fabrication de boissons; colorant caramel pour la fabrication de produits alimentaires; colorant caramel pour la fabrication de boissons; colorant caramel pour la fabrication de produits alimentaires; noir de carbone utilisé comme pigment; noir de carbone pour utilisation comme pigment; colorants cationiques; émail pour céramique; émaux pour céramique; peintures pour céramique; teintures pour vêtements; revêtements pour le bois (peintures); revêtements pour le bois, à savoir peintures; oxyde de cobalt utilisé comme colorant; oxyde de cobalt pour utilisation comme colorant; carmin de cochenille; colorants pour la bière; colorants pour boissons; colorants pour le beurre; colorants pour liqueurs; colorants sous forme de marqueurs pour la restauration de mobilier; colorants pour la fabrication de boissons; colorants pour la fabrication de cosmétiques; colorants pour la fabrication d'aliments; colorants pour la fabrication de papier; colorants pour la fabrication de composés de moulage de plastique; colorants pour la fabrication de savon; pigments de couleur pour la fabrication de vêtements; colorants pour la fabrication de cosmétiques; colorants pour la fabrication d'aliments; colorants pour la fabrication de peinture; colorants pour la fabrication de produits pharmaceutiques; colorants pour la fabrication de composés de moulage de plastique; colorants pour la fabrication d'encre d'imprimerie; agent colorant pour la fabrication de cosmétiques; agent colorant alimentaire pour animaux; copal; vernis copal; toner pour photocopieurs; encres à copier; revêtements de type peinture anticorrosion; revêtements de type peinture anticorrosion pour la marine marchande; créosote pour la préservation du bois; dammar; peintures imperméabilisantes; peintures imperméabilisantes; colorants directs; peintures à la détrempe; encres sèches; siccatifs pour peintures; siccatifs pour peintures et mastics; toners de teinture; teintures pour faire du savon; colorants pour le plastique; colorants pour le bois; matières colorantes; matières colorantes pour textiles; bois de teinture; bois de teinture; extraits de bois de teinture; encres comestibles; peintures émulsion; peintures-émail; émaux pour la peinture; encre de gravure; encres de gravure; revêtements époxydes pour planchers industriels en béton; peinture d'extérieur; peintures d'extérieur; teintures pour tissus; peintures à tissus; cartouches d'encre comestible remplies pour imprimantes; cartouches d'encre remplies pour imprimantes; cartouches remplies pour imprimantes à jet d'encre; cartouches remplies pour imprimantes à jet d'encre; cartouches de toner remplies; cartouches de toner remplies pour imprimantes à jet d'encre; cartouches de toner remplies pour imprimantes laser; cartouches de toner remplies pour imprimantes et photocopieurs; peinture au doigt; peintures ignifuges; pigments ignifuges; peintures ignifuges; peintures ignifuges; pigments ignifuges; fixatifs pour aquarelles; fixatifs pour aquarelles; peintures pour planchers; vernis pour la protection de planchers; agents d'avivage fluorescents pour la teinture; colorants

d'avivage fluorescents; peintures fluorescentes; feuilles d'alliages de plomb pour peintres, décorateurs, imprimeurs et artistes; feuilles d'alliages de plomb pour la peinture, la décoration, l'imprimerie et l'art; feuilles de plomb pour peintres, décorateurs, imprimeurs et artistes; feuilles de plomb pour la peinture, la décoration, l'imprimerie et l'art; feuilles de métaux précieux pour la peinture, la décoration, l'imprimerie et l'art; colorants alimentaires; colorants alimentaires à usage domestique; colorant alimentaire; colorants alimentaires à usage domestique; colorants alimentaires à usage domestique; colorants pour aliments; vernis au tampon; gomme-gutte pour la peinture; feuille d'or; feuilles d'or; peinture dorée pour la céramique; résine dammar; gommes-résines; essence de térébenthine; gomme-laque; peintures résistant à la chaleur; peintures résistant à la chaleur; peinture de bâtiment; indigo comme colorant; indigo pour utilisation comme colorant; cartouches d'encre remplies pour imprimantes et photocopieurs; encre pour imprimantes à jet d'encre; encre pour le cuir; encre pour photocopieurs; encre pour la peausserie; encre pour le tatouage; encre pour imprimantes à jet d'encre; encre d'imprimante à jet d'encre; encre pour imprimantes à jet d'encre; encres pour la coloration des textiles; encres pour imprimantes et photocopieurs; encres pour la peausserie; encres pour l'impression offset; encres pour l'impression sérigraphique; encres pour l'impression sérigraphique; pigments inorganiques; encre d'impression en creux; peinture d'intérieur; peintures d'intérieur; laques pour enduire le papier; alliages de plomb en poudre pour la peinture, la décoration, l'imprimerie et l'art; plomb en poudre pour la peinture, la décoration, l'imprimerie et l'art; mordants pour le cuir; teintures à cuir; lait de chaux; peintures au lait de chaux; litharge; colorants à base d'extrait de campêche; peintures pour la coque inférieure; peintures luminescentes; garance; malt colorant; encres pour marquer les animaux; métaux en feuilles pour la peinture, la décoration, l'imprimerie et l'art; métal en feuilles et en poudre pour peintres; métal en feuilles et en poudre pour peintres, décorateurs, imprimeurs et artistes; poudres de métal pour peintres, décorateurs, imprimeurs et artistes; antirouilles pour le métal; encres métalliques; encres métalliques pour l'art; encres métalliques pour l'impression; encres d'imprimerie métalliques; métaux en feuilles et en poudre pour peintres, décorateurs et artistes; métaux en feuilles et en poudre pour la peinture; métaux en feuilles et en poudre pour la peinture et la décoration; métaux en feuilles et en poudre pour la peinture, la décoration et l'art; métaux en feuilles et en poudre pour la peinture, la décoration, l'imprimerie et l'art; métaux en feuilles et en poudre pour la peinture, la décoration, l'imprimerie et l'art; métaux en poudre pour la peinture, la décoration, l'imprimerie et l'art; encres parfumées microencapsulées pour l'impression flexographique; encre de polycopie; encres de polycopie; essences minérales pour utilisation comme diluants à peinture; minium; colorants à mordant; mordants pour la teinture de fibres naturelles; mordants pour le cuir; mordants pour l'industrie textile; mordants pour le bois; colorants au naphthol; résines naturelles; résines naturelles pour la fabrication d'adhésifs; métal non ferreux en feuilles pour la peinture, la décoration, l'imprimerie et l'art; métal non ferreux en feuilles pour la peinture, la décoration, l'imprimerie et l'art; métaux non ferreux en feuilles et en poudre pour la peinture, la décoration, l'imprimerie et l'art; métaux non ferreux en feuilles pour peintres, décorateurs, imprimeurs et artistes; métaux non ferreux en feuilles ou en poudre pour peintres, décorateurs, imprimeurs et artistes; métaux non ferreux en poudre pour la peinture, la décoration, l'imprimerie et l'art; métaux non ferreux en poudre pour la peinture, la décoration, l'imprimerie et l'art; peinture antidérapante; revêtements antiadhésifs, à savoir peintures; encre d'impression offset; peintures à l'huile; peintures à l'huile; peintures à l'huile pour l'art; teintures solubles dans l'huile; huiles pour la préservation du bois; litharge; pigments organiques; glacis (peintures et laques); peinture pour artistes; peinture pour planchers en béton; peinture pour équipement et machinerie industriels; peinture pour modèles réduits d'avions; peinture pour modèles réduits de voitures; peinture pour la fabrication d'automobiles; peinture pour la fabrication de céramiques; peinture pour la fabrication de mobilier; apprêts à peinture; épaississants à peinture; diluants à peinture; peintures d'artisanat; peintures pour automobiles; peintures à usage

maritime; peintures pour modèles réduits d'avions; peintures pour l'industrie automobile; peintures pour la fabrication d'automobiles; peintures pour la fabrication de céramiques; peintures pour la fabrication de mobilier; papier pour teindre les oeufs de Pâques; toners pour photocopieurs; encre pour l'impression à plat; émail à poterie; émaux à poterie; glaçure à poterie; poudres d'alliages de plomb pour peintres, décorateurs, imprimeurs et artistes; poudres de plomb pour peintres, décorateurs, imprimeurs et artistes; poudres de métaux précieux pour peintres, décorateurs, imprimeurs et artistes; poudres de métaux précieux pour la peinture, la décoration, l'imprimerie et l'art; feuilles de métaux précieux pour peintres, décorateurs, imprimeurs et artistes; feuilles de métaux précieux pour la peinture, la décoration, l'imprimerie et l'art; métaux précieux en feuilles et en poudre pour la peinture, la décoration, l'imprimerie et l'art; métaux précieux en feuilles ou en poudre pour peintres, décorateurs, imprimeurs et artistes; métaux précieux en poudre pour la peinture, la décoration, l'imprimerie et l'art; huiles de protection pour le bois; produits antirouille et de préservation du bois; peinture d'apprêt; encres d'imprimerie; encre d'imprimerie sous forme de pâtes; encre d'imprimerie; composés à base d'encre d'impression; encres d'imprimerie; encres d'imprimerie, revêtements, pigments et dispersions pour l'industrie du graphisme; toner d'impression; bleu de Prusse; résines naturelles à l'état brut; minium; oxyde salin de plomb; revêtements antirouille pour véhicules; antirouilles pour métaux; antirouilles pour peinture; revêtements antirouille; revêtements antirouille; revêtements antirouille, à savoir peintures, pour l'industrie du forage pétrolier et gazier; sandaraque; vernis à la gomme laque pour utilisation comme revêtement de surface; gomme laque pour la fabrication de fixatifs; teintures pour chaussures; siccatifs pour peintures; siccatifs pour revêtements; siccatifs pour revêtements et encres; siccatifs pour encres; terre de sienne; feuilles d'aluminium nues; feuilles d'argent; peinture argentée pour la céramique; pâte d'argent; poudres à argenter; teintures pour le cuir; revêtements de protection contre les cailloux pour carrosseries de véhicule; colorants au soufre; colorants au soufre; sumac pour vernis; peintures de résine synthétique; peintures à base de résine synthétique; couleurs de tatouage; colorants pour tatouages; encres de tatouage; encre de tatouage; teintures pour textiles; encres d'imprimerie thermochromatiques; encres d'imprimerie thermochromatiques; peintures thermoplastiques pour le marquage des routes; peintures thermoplastiques pour le marquage des routes; épaississants pour couleurs d'artiste; épaississants pour la peinture; épaississants pour peintures; diluant pour peintures; diluants pour laques; diluants pour peintures; diluants pour peintures; dioxyde de titane; cartouches de toner remplies pour imprimantes à jet d'encre; cartouches de toner remplies pour imprimantes et photocopieurs; toner pour photocopieurs; toner pour imprimantes et photocopieurs; toners pour photocopieurs; curcuma pour utilisation comme colorant; térébenthine; térébenthine pour utilisation comme diluant à peinture; encre typographique; bleu d'outremer, à savoir pigment; pigments bleu d'outremer; teintures bleu d'outremer; revêtements anticorrosion pour châssis de véhicule; revêtements de protection pour châssis de véhicule; revêtements anticorrosion pour ponts d'embarcation; revêtements anticorrosion pour véhicules automobiles; revêtements de protection pour châssis de véhicule; revêtements de protection pour châssis de véhicule; peinture sous-marine; résines naturelles à l'état brut; résines naturelles à l'état brut pour la fabrication d'adhésifs; laques à base d'urushiol; vernis pour protéger les planchers; vernis pour l'ébénisterie; colorants de cuve; vermillon; émail vitreux; peinture-émail vitreux; peintures hydrofuges; peintures à l'eau; peintures à l'eau; peintures à l'eau pour artistes; peintures à l'eau pour l'art; peinture hydrofuge; peintures hydrofuges; peintures hydrofuges; revêtements à l'épreuve des intempéries, à savoir peintures; céruse; lait de chaux; matières colorantes pour le bois; bouche-pores pour le bois; bois pour utilisation comme colorants; mordants pour le bois; produits de préservation du bois; produits de préservation de clôtures en bois; huile de préservation du bois; huiles de préservation du bois; teintures à bois; toners xérogaphiques.

Classe 03

(3) Cire de tailleur et de cordonnier; huile de cannabis à usage cosmétique; huiles essentielles aromatiques; huiles essentielles pour la fabrication de parfums; huiles essentielles pour apaiser les nerfs; huiles essentielles de cèdre; huiles essentielles pour l'aromathérapie; huiles après-soleil à usage cosmétique; huiles essentielles de cédrat; huiles essentielles de santal; essence de gingembre; huiles essentielles de citron; huiles étherées pour la fabrication de parfums; essence de gaulthérie; huiles parfumées dégageant des arômes une fois chauffées; huiles cosmétiques pour la peau; huiles distillées pour les soins de beauté; eau micellaire; aromatisants à gâteau [huiles essentielles]; huile de chanvre à usage cosmétique; huile d'aromathérapie; huile de menthe poivrée brute; huile de théier; essence de badiane; saffron; encens de fumigation (kunko); essence de rose; huiles essentielles végétales; huiles essentielles pour aromatiser des boissons; essence de menthe [huile essentielle]; huiles pour la parfumerie; huile d'amande; huiles naturelles à usage cosmétique; aromatisants alimentaires à base d'huiles essentielles; huiles essentielles pour utilisation comme aromatisants alimentaires; essence de lavande; huile de pin; essence de jasmin; huiles de soins de la peau [non médicamenteuses]; géraniol; terpènes [huiles essentielles]; rafraîchisseurs d'haleine pour animaux; produits de bain pour animaux; produits pour éliminer les odeurs des animaux de compagnie; produits pour éliminer les odeurs des animaux; désodorisants pour animaux; bains de bouche non médicamenteux pour animaux de compagnie; revitalisants en vaporisateur pour animaux; bain de bouche pour animaux de compagnie; cosmétiques pour animaux; shampooings pour animaux [produits de toilettage non médicamenteux]; shampooings pour animaux de compagnie [produits de toilettage non médicamenteux]; cire de tailleur; cire de cordonnier; cire de cordonnerie; produits de nettoyage de véhicules; produits de nettoyage et de polissage pour le cuir et les chaussures; produits parfumés pour la maison; détachants pour la lessive; solutions à récurer; produits de décapage de planchers; solvants à base d'alcool, à savoir produits nettoyants; ammoniac pour le nettoyage; antistatique en vaporisateur pour le toilettage des animaux de compagnie; benzine pour le détachage; air sous pression en aérosol pour le nettoyage et l'époussetage; nettoyants désodorisants pour bacs à litière; produits de polissage des chromes; nettoyants à chrome; cire à planchers; cire à mobilier et à planchers; produits pour lustrer les planchers; produits pour traiter les planchers; décolorant capillaire; nettoyants à vitres en vaporisateur; dégraissants à usage domestique; produits dégraissants à usage domestique; lingettes humides imprégnées de détergent à vaisselle; dissolvants à vernis; détachants à tissus; nettoyants pour taches d'animaux de compagnie; cires à planchers liquides; nettoyants à vitres [produit de polissage]; produits pour le nettoyage des vitres; décapants à peinture; produits de décapage de peinture; produits de détartrage pour la maison; produits dégraissants pour moteurs; produits pour enlever les cristaux de sel; eau de javel; parfums pour carton; produits parfumés pour l'air ambiant pour voitures; produits pour enlever la laque; craie de nettoyage; huiles de pin pour le nettoyage de planchers; nettoyants pour bouilloires; solvants de chaux; produits de polissage pour le traitement du bois; produits nettoyants pour fours; détergents ménagers biologiques; produits nettoyants pour vitres; vernis à ongles en gel; chiffons à lustrer imprégnés; serviettes en papier imprégnées pour nettoyer la vaisselle; pastilles pour le lave-vaisselle; savon pour lave-vaisselle en poudre; détergents pour lave-vaisselle; détergents à vaisselle; cire à planchers; produits de polissage pour planchers; savon liquide pour la vaisselle; détergents liquides pour lave-vaisselle; liquide à vaisselle; cires à planchers naturelles; lessive de soude; nettoyant à mobilier; cire pour mobilier; produits pour débloquer les tuyaux et les éviers; produits pour déboucher les tuyaux de drainage; savon liquide pour fruits et légumes; produits pour laver les fruits et les légumes; détergents pour lave-vaisselle en poudre; produits de décapage de cire; chiffons imprégnés d'un détergent pour le nettoyage; chiffons imprégnés d'un produit de nettoyage pour les lunettes; lingettes imprégnées de produits nettoyants; chiffons imprégnés d'un détergent

pour le nettoyage d'objectifs; lingettes pour lunettes imprégnées d'un détergent; produits nettoyants imprégnés dans des tampons; lingettes humides imprégnées d'un détergent pour le nettoyage; chiffons imprégnés de produits de polissage pour le nettoyage; porte-cotons tout usage à usage personnel; dissolvant pour colle à postiche; nettoyants solvants et émulsifiants; solvants pour le décapage de vernis; solvants pour le décapage de peinture; décapants pour cire à planchers [produits à récurer]; huile de polissage du bois; liquide nettoyant pour touches de machine à écrire; liquides nettoyants pour objectifs; liquides nettoyants pour pare-brise; diffuseurs à roseaux pour parfumer l'air; produits pour nettoyer et faire briller les feuilles des plantes; produits pour enlever les graffitis; produits pour déboucher les évier; nettoyants pour tissus; cire à polir; rouge à polir; poudres à polir; produit de polissage pour instruments de musique; papier à polir; crèmes à polir; cire pour parquets; parfums pour la céramique; eau parfumée pour le linge de maison; désodorisants parfumés pour tissus en vaporisateur; produits pour faire briller les fruits; cires à planchers naturelles; ammoniac [alcali volatil] [détergent]; cire antidérapante pour planchers; liquides antidérapants pour planchers; décapants à rouille; produits nettoyants pour drains; nettoyants en vaporisateur pour rafraîchir les protège-dents de sport; détersif; produits nettoyants pour cages pour animaux; produits nettoyants pour l'élimination des taches; mousse coiffante pour les cheveux; nettoyants pour flancs blancs; produits nettoyants pour pare-brise; produits nettoyants pour surgélateurs; produits nettoyants pour la pierre; produits nettoyants pour feuilles de plantes; produits nettoyants pour le métal; produits nettoyants pour la maçonnerie; produits détergents pour nettoyer les bâtons de golf; produits nettoyants pour les carreaux; détergents solides pour drains à libération contrôlée; produits nettoyants pour drains; solutions nettoyantes pour appareils de stérilisation dentaires à ultrasons; solutions nettoyantes pour verres de lunettes; cendre volcanique pour le nettoyage; cire de polissage préparée; siccatifs pour lave-vaisselle; produits nettoyants pour toilettes; nettoyants à toilette; détergents à cuvette de toilette; essence de térébenthine pour le dégraissage; térébenthine pour le dégraissage; shampooing à tapis; produits nettoyants pour tapis; produits nettoyants pour papiers peints; détergents synthétiques pour vêtements; empois pour le nettoyage; détergents pour lave-vaisselle en gel; agents de rinçage pour lave-vaisselle; nettoyants en vaporisateur pour textiles; nettoyants en vaporisateur à usage domestique; tampons nettoyants imprégnés de savon; savons pour la maison; agents antitaches pour le nettoyage; produits de démoulage; poudres à récurer; liquides à récurer; savon pour le cuir; nettoyant pour surfaces; savon en poudre; produits émulsifiants pour enlever la cire des planchers; produits pour enlever la cire des planchers; pâtes à polir pour automobiles; shampooings pour automobiles; cire pour automobiles; nettoyants pour automobiles; cire de carnauba pour automobiles; liquides nettoyants pour pare-brise; shampooings pour véhicules; détergents pour automobiles; applicateurs de cirage à chaussures contenant du cirage; cire à bottes; crèmes de protection pour le cuir; cire à chaussures; produits en vaporisateur pour chaussures; noir à chaussures [cirage à chaussures]; produits nettoyants à chaussures; cirage à chaussures; cirage et crèmes à chaussures; crème à bottes; pâtes pour le nettoyage des chaussures; produits détergents pour le nettoyage des chaussures; produits nettoyants pour le cuir; cirages pour le cuir; produits de préservation du cuir [cirages]; crèmes pour le cuir; apprêts pour le cuir; décolorants pour le cuir; produits pour rafraîchir les tapis; bâtonnets d'encens; parfums d'ambiance à vaporiser; produits d'ambiance à vaporiser; produits parfumés pour l'air ambiant; sachets de pot-pourri à insérer dans des oreillers et des coussins d'aromathérapie; pots-pourris [parfums]; produits parfumés pour l'air ambiant; supprimeurs d'odeurs d'animaux de compagnie; extraits de fleurs; sachets pour parfumer le linge de maison; recharges de parfum pour distributeurs de parfum d'ambiance non électriques; recharges pour distributeurs de parfum d'ambiance électriques; sachets parfumés; bois parfumé; produits parfumés en vaporisateur pour le linge de maison; cônes de pin parfumés; sachets parfumés pour coussinets pour les yeux; céramiques parfumées; mèches odorantes pour parfumer l'air ambiant; encens en vaporisateur;

cônes d'encens; encens; antistatiques en vaporisateur pour vêtements; huiles essentielles comme parfums pour la lessive; produits de conditionnement des tissus; écorce de quillaia pour le lavage; produits de nettoyage à sec; agents de conservation pour le lavage; amidons naturels pour la lessive; carbonate de sodium pour le nettoyage; gélatine d'algues pour la lessive (funori); amidon à lessive; agent d'avivage; savon liquide pour la lessive; liquides de nettoyage à sec; liquides à lessive; produits à lessive pour retenir les teintures; produits à lessive chimiques; agent d'avivage des couleurs pour la lessive; soude de blanchiment; sels de blanchiment; javellisant à lessive; détergents à lessive biologiques; savon pour l'avivage du textile; agents d'avivage pour tissus; assouplissant en feuilles antistatiques; produits de trempage [lessive]; assouplissant à lessive; bleu de lessive; assouplissants; additifs à lessive pour l'adoucissement de l'eau; additifs à lessive; détergents à lessive commerciaux; produits de lavage pour tissus; produits de lavage à usage domestique; détergents à lessive à usage domestique; balles de lavage contenant du détergent à lessive; cire à lessive; agents de rinçage pour la lessive; amidon pour la lessive; agents de rinçage pour la lessive; détergents pour lave-vaisselle; savon à lessive; détersif; produits à lessive pour attirer la saleté; apprêts à lessive; produits nettoyants pour tissus; produits d'épilation et de rasage; produits et traitements pour les cheveux, nommément shampoings pour bébés, shampoings pour le corps, shampoing antipelliculaire, revitalisant, pâte coiffante, mousse coiffante, mousse et gels pour les cheveux, masques capillaires, produits de décoloration capillaire et produits de teinture capillaire; produits de soins de la peau, des yeux et des ongles; brillant à usage cosmétique en vaporisateur; huiles pour le visage; masques nettoyants pour le visage; produits gommants pour le visage à usage cosmétique; produits colorants à usage cosmétique; désincrustants pour les pieds; crèmes solaires à usage cosmétique; lingettes humides à usage cosmétique; lingettes humides à usage hygiénique et cosmétique; teintures (cosmétiques); maquillage pour la peau; lingettes jetables imprégnées de produits nettoyants pour le visage; mousses pour la douche; mousse pour la douche et le bain; gel de douche et de bain; poudre crémeuse pour le visage; pierres ponces à usage personnel; savons pour la peau; produits de maquillage; cosmétiques pour la peau; produits de douche vaginale hygiéniques ou déodorants à usage personnel [articles de toilette]; essuie-mains en papier imprégnés de produits de nettoyage; lingettes imprégnées de produits démaquillants; lotions de beauté; neutralisants pour les lèvres; pierres ponces artificielles; mousses nettoyantes pour le corps; produits de lavage à usage personnel; gels pour le corps; produits cosmétiques pour raffermir les seins; produits cosmétiques inhibant la repousse des poils; crèmes et lotions cosmétiques; produits au collagène à usage cosmétique; produits à base de collagène à usage cosmétique; papiers-mouchoirs imprégnés pour le nettoyage [non médicamenteux, à usage personnel]; henné à usage cosmétique; mousses nettoyantes pour la peau; produits de soins de la peau; savons à mains liquides; poudres pour les mains; gels pour les mains; crèmes pour le visage; lingettes imprégnées d'huiles essentielles à usage cosmétique; crèmes solaires pour bébés; sérums à usage cosmétique; émulsions nettoyantes sans savon pour le corps; sérums de beauté; couche de base pour les ongles; cosmétiques en crème; cosmétiques de soins de beauté; lait de beauté; crèmes (baumes) de beauté; lingettes nettoyantes pour l'hygiène féminine; produits nettoyants à usage personnel; nettoyants pour les mains; brillants pour le corps; préparations phytocosmétiques; produits de soins du corps non médicamenteux; produits de douche vaginale non médicamenteux; cosmétiques en poudre; papiers pour enlever l'excès de sébum à usage cosmétique; rafraîchisseurs d'haleine; bandelettes rafraîchissantes pour l'haleine; produits de blanchiment des dents; pâtes blanchissantes pour les dents; produits de polissage pour prothèses dentaires; dentifrice non médicamenteux; bain de bouche; produits pour la bouche en vaporisateur, à usage autre que médical; bains de bouche, à usage autre que médical; produits non médicamenteux pour la bouche en vaporisateur; bandes blanchissantes pour les dents imprégnées de produits de blanchiment [cosmétiques]; produits cosmétiques pour les soins buccodentaires; lotions pour le

nettoyage des dents; dentifrices à mâcher; produits à mâcher pour le nettoyage des dents; comprimés à usage personnel servant à révéler la présence tartre sur les dents; dentifrice liquide; crèmes blanchissantes pour les dents; poudre dentifrice humide; rafraîchisseurs d'haleine en vaporisateur; rafraîchisseurs d'haleine, à usage autre que médical; rafraîchisseurs d'haleine sous forme de bâtonnets à mâcher à base d'extraits de bouleaux; bandes blanchissantes pour les dents; produits pour le nettoyage des dents; dentifrice solide en comprimés; poudre dentifrice; dentifrices, à usage autre que médical; dentifrices sous forme de gomme à mâcher; dentifrices; gel dentifrice; poudre dentifrice; produits de polissage des dents; produits d'hygiène dentaire; dentifrice sous forme de pain; dentifrice; gels de blanchiment des dents; dentifrices et bains de bouche; lotions d'aromathérapie; essence de lavande à usage cosmétique; eau de lavande; vanilline synthétique [parfumerie]; déodorants pour le corps [parfumerie]; produits pour le corps en vaporisateur [non médicamenteux]; eau de Cologne; ionone [parfumerie]; héliotropine; bases pour parfums floraux; parfums liquides; parfums solides; eau de parfum; eau de toilette contenant de l'huile de serpent; eau de parfum; produits parfumés; parfums à usage industriel; parfums à usage personnel; produits parfumés; pommes de senteur [substances aromatiques]; produits aromatiques pour produits parfumés; produits aromatiques pour parfums; crèmes d'aromathérapie; parfumerie à base de cèdre; parfums à la vanille; eau de toilette; musc synthétique; parfumerie synthétique; essence de rose à usage cosmétique; bay rums; huile de menthe poivrée [parfumerie]; menthe pour la parfumerie; parfums; papiers-mouchoirs parfumés; produit parfumé pour le corps en vaporisateur; eaux de toilette parfumées; lotions et crèmes parfumées pour le corps; crèmes parfumées; extraits de parfum; parfumerie; musc (naturel); huiles naturelles pour parfums; parfumerie naturelle; musc [parfumerie]; lingettes jetables imprégnées d'eau de Cologne; huiles aromatiques pour le bain; mousse de bain pour bébés; bain moussant pour bébés; herbes de bain; produits cosmétiques pour le bain; liquides de bain moussants; sels de bain parfumés; huiles de bain non médicamenteuses; huiles de bain à usage cosmétique; huile de bain; produits pour le bain contenant du cannabis; savon de bain; mousses pour le bain (non médicamenteuses); mousse pour le bain; sels de bain, à usage autre que médical; poudres de bain (non médicamenteuses); perles de bain (non médicamenteuses); perles de bain; lait de bain; lotions de bain (non médicamenteuses); concentrés pour le bain (non médicamenteux); gel de bain; flocons de bain; crèmes de bain (non médicamenteuses); gels de bain moussants; cristaux de bain à usage cosmétique; sels de bain non médicamenteux; boules de bain; bain moussant; déodorants à bille [articles de toilette]; produits pour le corps en vaporisateur; poudre pour les pieds [non médicamenteuse]; savon déodorant; déodorants en vaporisateur pour femmes; déodorants de soins du corps; déodorants pour les pieds; déodorants en bâton à usage personnel; déodorants à usage personnel [parfumerie]; déodorants à usage personnel; déodorants pour les humains et produits pour éliminer les odeurs des animaux; antisudorifiques à usage personnel; antisudorifiques [articles de toilette]; baumes après-rasage; crèmes après-rasage; pierres à raser; produits de rasage en vaporisateur; nécessaires de rasage constitués de crème à raser et d'après-rasage; mousse à raser; savon à raser; produits avant-rasage; produits à raser liquides; produits à raser; lotion à raser; gel à raser; crème à raser; baume à raser; pâtes pour cuirs à rasoir; crème hydratante après-rasage; crèmes dépilatoires; cire (dépilatoire); produits épilatoires; lotions dépilatoires; crèmes avant-rasage; pierres d'alun [astringents]; lait après-rasage; émulsions après-rasage; gel après-rasage; bandes de cire pour l'épilation; produits après-rasage; produits de rasage en bâton; pierres à raser [astringents].

Classe 04

(4) Alcool pour utilisation comme carburant; alcool carburant; lubrifiants tout usage; huile pénétrante tout usage; huiles animales pour utilisation dans l'industrie des cosmétiques; anthracite; bougies parfumées pour l'aromathérapie; bûches de foyer artificielles; pétrole artificiel;

lubrifiants pour automobiles; huiles à moteur de véhicule automobile; graisses pour véhicules automobiles; lubrifiants pour véhicules automobiles; carburant d'aviation; bagasse pour utilisation comme combustible; huile d'entretien pour gants de baseball; cire d'abeille; cire d'abeille pour la fabrication; cire d'abeille pour la fabrication de bougies; cire d'abeille pour la fabrication de cosmétiques; cire d'abeille pour la fabrication d'onguents; graisses pour courroies; cire pour courroies; carburant au benzène; benzine; combustible à base de benzine; carburant biodiesel; biocarburant; bougies d'anniversaire; cire à planche de surf horizontal; bougies en cire; briquettes de bois; butane pour l'éclairage; butane; cartouches de gaz butane vendues pleines; gaz butane pour utilisation comme combustible à usage domestique; gaz butane pour utilisation comme combustible; butane pour briquets; mèches pour bougies; bougies; bougies et mèches de bougie pour l'éclairage; bougies et mèches pour l'éclairage; bougies contenant un insectifuge; bougies contenant un insectifuge; bougies pour l'éclairage; bougies pour veilleuses; réservoirs de butane; cire de carnauba; huile de ricin à usage industriel; cérésine; cérésine; combustible pour chauffe-plats; briquettes de charbon de bois; briquettes de charbon de bois [tadon]; charbon de bois combustible; charbon de bois pour utilisation comme combustible; liquide d'allumage pour charbon de bois; bougies pour arbres de Noël; essence pour briquets; charbon; combustibles à base de charbon; briquettes de charbon; gaz de houille; benzène; huile de goudron de houille; coke; huile de colza pour lubrifier la machinerie; briquettes combustibles; huile d'entretien pour gants de baseball; pétrole brut; pétrole brut; huile de coupe pour le traitement industriel des métaux; huiles de coupe; alcools combustibles dénaturés; carburant diesel; carburant diesel; lubrifiants de forage; produits pour lier la poussière (pour le balayage); composés pour retenir et absorber la poussière sur des routes sans revêtement; composés pour retenir et absorber la poussière sur des routes sans revêtement; produits pour le dépoussiérage; huiles à moteur; carburant à l'éthanol; carburants à l'éthanol; allumeurs; allume-feu; allume-feu pour grils; allume-feu, à savoir bois d'allumage; bûches de foyer; bois de chauffage; huile de fluxage pour utilisation comme ingrédient dans l'asphalte; combustible pour le chauffage domestique; essence à briquet; carburant pour navires; combustible à base de pétrole brut; gaz combustible; mazout; granules de combustible; combustibles à base de pétrole brut; gas-oil; gas-oil pour le chauffage domestique; essence; huiles à engrenages; gels faits d'huiles végétales et de cires végétales pour la fabrication de cosmétiques et d'articles de toilette; gels faits d'huiles végétales pour la fabrication de cosmétiques et d'articles de toilette; gels faits de cires végétales pour la fabrication de cosmétiques et d'articles de toilette; graisse à usage général; graisses à usage général; granulés de verre pour utilisation comme produits de balayage pour produits chimiques et autres déversements; solutions absorbantes granulaires à base d'huile pour absorber les liquides au sol; graphite pour utilisation comme lubrifiant; lubrifiants au graphite; graisse pour courroies; graisse pour bottes; graisse pour bottes et chaussures; graisse pour articles chaussants; graisse pour le cuir; graisse pour chaussures; graisse pour armes; graisses pour l'entretien du cuir; huiles hydrogénées industrielles; mazout domestique; pétrole brut lourd; pétrole lourd; essence industrielle; graisse industrielle; graisses industrielles; lubrifiants industriels; huiles lubrifiantes industrielles; huile industrielle; huile industrielle pour batteries; huiles industrielles; paraffines industrielles; cire industrielle; cire du Japon; kérosène; bois d'allumage; bois d'allumage; bois d'allumage; combustible pour lampes; combustibles à lampe; pétrole lampant; pétrole lampant contenant un insectifuge; pétrole lampant contenant un insectifuge; mèches de lampe; lanoline; lanoline pour la fabrication de cosmétiques; lanoline pour la fabrication d'apprêts pour le cuir; lanoline pour la fabrication d'onguents; graisse d'entretien du cuir; huile et graisse d'entretien du cuir; pétrole brut léger; pétrole léger; essence à briquet; liquide d'allumage pour charbon de bois; combustible d'allumage; papier d'allumage; lignite; ligroïne; huile de lin pour utilisation comme lubrifiant; gaz naturel liquéfié; gaz de pétrole liquéfiés; gaz de pétrole liquéfiés à usage domestique et industriel et pour véhicules automobiles; gaz de pétrole liquéfiés à usage domestique et

industriel et pour véhicules automobiles; lubrifiants pour moteurs d'aéronef; lubrifiants pour machinerie industrielle; lubrifiants pour machines; graphite lubrifiant; huile lubrifiante pour moteurs de véhicule automobile; charbon de bois en blocs; carburant au méthanol; alcools méthylés pour le carburant; huiles minérales lubrifiantes; carburant minéral pour moteurs; huile minérale; huile minérale pour la fabrication de cosmétiques et de produits de soins de la peau; huile minérale pour la fabrication de fluides de coupe de métaux; huile minérale pour la fabrication de peinture; huiles et graisses minérales à usage industriel; essences minérales pour utilisation comme accélérateurs; alcool carburant mixte; huiles de démoulage; cire de lignite; carburant pour moteurs; huile à moteur; huiles à moteur; essence pour moteurs; huiles de démoulage; naphte; gaz naturel; additifs non chimiques pour huiles à moteur; additifs non chimiques pour carburants; additifs non chimiques pour carburants, lubrifiants et graisses; additifs non chimiques pour essence; additifs non chimiques pour graisses; additifs non chimiques pour carburant à moteur; additifs non chimiques pour huile à moteur; additifs non chimiques pour huiles et carburants; additifs non chimiques pour essence; additifs non chimiques pour huiles à moteur; huile de ricin non comestible; huile pour l'entretien du cuir; huile pour la préservation de la maçonnerie; huile pour la fabrication de bougies; huile pour la fabrication de cosmétiques; huile pour la fabrication de peintures; huiles pour peintures; huiles pour l'entretien du cuir; ozocérite; ozokérite; bandes de papier pour l'allumage; paraffine; paraffine; briquettes de tourbe; huiles pénétrantes; huiles pénétrantes pour serrures de porte; bougies parfumées; huiles de périlla à usage industriel; pétrole; produits supprimeurs de poussière à base de pétrole; éther de pétrole; produits à base de pétrole pour absorber la poussière; produits supprimeurs de poussière à base de pétrole; propane pour utilisation comme combustible; gaz propane vendu en bouteille; gaz propane vendu en bouteille pour chalumeaux; cire protectrice pour fruits et légumes; huiles de trempage; pétrole brut; cires brutes; pétrole raffiné; bougies parfumées; graisse à chaussures; cire de planche à roulettes; fart à skis; fart à planches à neige; allume-feu solides; lubrifiants solides à usage industriel; gaz solidifié pour utilisation comme combustible; produits à l'huile de soya pour le traitement antiadhésif d'ustensiles de cuisine; huile de soya pour la fabrication de peintures et d'autres revêtements; huile de soya pour la fabrication d'encres d'imprimerie; stéarine; houille; cire du Japon; cire du Japon; cire à planche de surf; poudre à balayer; suif; bougies de suif; suif à usage industriel; cierges; cierges pour l'éclairage; bougies chauffe-plat; bougies chauffe-plat; huile d'ensimage; huiles d'ensimage; amadou; huile végétale pour la fabrication de peintures ou de savons; cire végétale; lampions; cire à planche nautique; cire à planche de surf horizontal; cire à usage industriel; cire pour la fabrication de bougies; cire à planche à roulettes; fart pour skis; fart pour planches à neige; cire pour planches de surf; cire pour enduire du matériel d'emballage d'aliments; cire pour planches nautiques; poudres de cire à usage industriel; mèches de bougie; mèches de bougie pour l'éclairage; mèches pour briquets à cigarettes; mèches pour lampes; mèches pour briquets; mèches pour lampes à l'huile; mèches pour lampes à l'huile; briquettes de bois; copeaux de bois pour le fumage et l'aromatisation d'aliments; copeaux de bois pour le fumage et la cuisson au grill; copeaux de bois pour le fumage d'aliments; copeaux de bois pour utilisation comme combustible; copeaux de bois de pommier pour le fumage et la cuisson au grill d'aliments; copeaux de bois de cèdre pour le fumage et la cuisson au grill d'aliments; copeaux de bois de pacanier pour le fumage et la cuisson au grill d'aliments; granules de bois (combustible) pour le chauffage; bandes de bois pour l'allumage; bois à brûler; graisse de laine; carburant au xylène.

Classe 05

(5) Substances diététiques composées de vitamines, de minéraux, d'acides aminés et d'oligo-éléments; préparations pharmaceutiques vétérinaires destinées aux animaux et à la volaille pour veiller à la santé des nouveau-nés; préparations pharmaceutiques pour le traitement des maladies

buccodentaires; aliments pour bébés; vitamines pour animaux; pilules amaigrissantes; antioxydants; suppléments alimentaires antioxydants; préparations pour stimuler l'appétit; anorexigènes; anorexigènes à usage médical; suppléments médicamenteux pour aliments pour animaux; thé pour asthmatiques; préparations pour nourrissons; fibres alimentaires; fibres alimentaires pour favoriser la digestion; pollen d'abeille pour utilisation comme supplément alimentaire; pain pour diabétiques; pain pour diabétiques à usage médical; substances diététiques pour bébés; vitamines pour enfants; boissons diététiques pour bébés à usage médical; suppléments à base de plantes pour la santé et le bien-être en général; suppléments vitaminiques liquides; gelée royale à usage médical; glucose pour utilisation comme additif alimentaire à usage médical; suppléments alimentaires composés principalement de calcium; mousse d'Irlande à usage médical; édulcorants artificiels pour diabétiques; huile de foie de morue; capsules d'huile de foie de morue; huile de foie de morue en gouttes; huile de poisson à usage médical; fibres de graines de lin moulues pour utilisation comme supplément alimentaire; sucre hypocalorique à usage médical; succédanés de sucre hypocaloriques à usage médical; additifs alimentaires à usage médical pour produits alimentaires pour animaux; suppléments alimentaires sous forme de substituts de repas en barre pour augmenter l'énergie; suppléments alimentaires protéinés; suppléments alimentaires de propolis; suppléments alimentaires d'huile de lin; suppléments alimentaires de graines de lin; suppléments alimentaires de gelée royale; suppléments alimentaires d'alginate; suppléments alimentaires d'albumine; préparations vitaminiques sous forme de substituts de repas en boisson et en poudre; suppléments nutritifs pour la santé et le bien-être en général; préparations de multivitamines; bonbons enrichis de calcium; sels d'eau minérale; suppléments alimentaires minéraux pour les humains; suppléments alimentaires minéraux; sucre de lait pour la fabrication de produits pharmaceutiques; boissons à base de jus de fruits pour diabétiques à usage médical; suppléments alimentaires de poudre d'açaï; substituts de repas en poudre; préparations de lysine; suppléments alimentaires naturels pour le traitement de la claustrophobie; pilules amaigrissantes; suppléments alimentaires pour nourrissons; suppléments alimentaires pour la régulation du cholestérol; aliments pour nourrissons; suppléments alimentaires de germe de blé; suppléments alimentaires composés de vitamines; suppléments alimentaires composés d'oligo-éléments; suppléments alimentaires de pollen; suppléments alimentaires de lécithine; suppléments alimentaires de caséine; suppléments alimentaires de levure; suppléments alimentaires de glucose; suppléments alimentaires composés d'acides aminés; suppléments alimentaires de blé; suppléments nutritifs minéraux; suppléments alimentaires santé composés principalement de vitamines; suppléments alimentaires santé composés principalement de minéraux; préparations vitaminiques, à savoir suppléments alimentaires; vitamines prénatales; préparations vitaminiques; préparations de mélanges de vitamines; boissons vitaminées; vitamines et préparations vitaminiques; pain enrichi de vitamines à usage thérapeutique; vitamines gélifiées; préparations de vitamine D; préparations de vitamine C; vitamines en comprimés effervescents; préparations de vitamine B; préparations de vitamine A; suppléments vitaminiques et minéraux; suppléments alimentaires de protéines de soya; pain hyposodique à usage médical; préparations à base de facteurs lipotropiques; capsules amaigrissantes; suppléments protéinés pour animaux; suppléments probiotiques; succédanés de sucre pour diabétiques; sucre à usage médical; suppléments de zinc en pastilles; agents d'administration sous forme d'enrobages pour comprimés qui facilitent l'administration de suppléments alimentaires; agents d'administration sous forme de pellicules solubles qui facilitent l'administration de suppléments alimentaires; suppléments alimentaires composés principalement de zinc; suppléments alimentaires composés principalement de magnésium; suppléments alimentaires constitués principalement de magnésium; suppléments alimentaires composés principalement de calcium; suppléments alimentaires composés principalement de fer; suppléments alimentaires constitués principalement de fer; vitamines en comprimés; vitamines en

gouttes; suppléments vitaminiques; suppléments vitaminiques pour la dialyse rénale; désodorisants de voiture et purificateurs d'air; désinfectants et antiseptiques tout usage; collyre; antiseptiques; gels lubrifiants à usage personnel; lubrifiants à base de silicone à usage personnel; trousse de premiers soins remplies; produits de stérilisation du sol; solvants nettoyants pour enlever des pansements adhésifs; produits de désinfection des ongles; composés pour la désinfection des oeufs; boue pour bains; douches vaginales à usage médical; serviettes hygiéniques; collyre; produits de désinfection des oeufs; iodoforme; lubrifiants sexuels; lubrifiants personnels; préparations anti-infectieuses à usage vétérinaire; lubrifiants à base d'eau à usage personnel; couches pour animaux de compagnie; réactifs de diagnostic médical; organes et tissus vivants à usage chirurgical; pansements médicaux et chirurgicaux; couches en tissu; couches pour bébés en tissu; poudre contre les puces et les tiques; garnitures intérieures en tissu spécialement conçues pour les couches pour bébés réutilisables.

Classe 06

(6) Portes accordéons en métal; colonnes d'affichage en métal; contenants aérosols en métal vendus vides; distributeurs en métal fixes de sacs pour excréments de chien; conduits de conditionnement d'air; conduits de conditionnement d'air en métal; acier allié; résidus d'acier allié; fer allié; aciers alliés; alliages pour moules utilisés dans l'industrie du plastique; alliages pour la réparation de pièces en métal dans des moteurs; alliages de métaux communs; sangles en métal tout usage; aluminium; lingots d'alliage d'aluminium; aluminium et ses alliages; tubes en composite d'aluminium pour la fabrication de cadres de vélo; papier d'aluminium; lingots d'aluminium; fil d'aluminium; alliage d'aluminium; alliages d'aluminium; papier d'aluminium; papier d'aluminium; lingots d'aluminium; revêtements extérieurs en aluminium; boulons d'ancrage en métal; boulons d'ancrage en métal pour l'assemblage de ponts; boulons d'ancrage en métal pour la construction de ponts; plaques d'ancrage; ancrés; chenets; cornières en métal; métal antifriction; enclumes; arches en métal pour plantes; portes blindées en métal; blindages; blindages en métal; blindages; portes blindées en métal; blindages; blindages en métal; récifs artificiels en métal; volières en métal; matériel d'assemblage de volières; auvents en métal; insignes en métal pour véhicules; fil métallique pour la mise en balles; goupilles d'arrêt à bille en métal; butées à billes pour tabourets de bar; balustrades en métal; bandes à lier en métal; balustrades en métal; chambres fortes en métal; balustrades en métal; fil barbelé; fils barbelés; fil de fer barbelé; cercles en métal pour barils; barils en métal; barrières en métal; barrières en métal pour autoroutes; barrières en métal pour le contrôle de la circulation des piétons; barreaux pour garde-fous en métal; paniers en métal commun; barres d'appui en métal pour la baignoire; barres d'appui pour la baignoire en métal; bigornes; poutres en métal; roulettes de lit en métal; cloches pour animaux; tendeurs de courroie en métal; courroies en métal pour la manutention de charges; beryllium; canettes en métal; enclumeaux; cadenas de vélo; cadenas de vélo en métal; installations de stationnement en métal pour vélos; plaques numérotées de course de vélos en métal; supports de rangement en métal pour vélos; serre-câbles en métal; bandes d'assemblage en métal pour emballages; fils à lier en métal à usage agricole; gradins en métal; rampes de mise à l'eau; mousquetons en métal; boulons en métal; cabines en métal pour la peinture au pistolet; capsules de bouteille en métal; fermetures de bouteille en métal; fermetures de bouteille en métal; bouchons de bouteille en métal; bouteilles en métal pour air liquide; bouteilles en métal pour le stockage de combustibles; fermetures de boîte en métal; cales en métal pour la manutention de charges; cales en métal pour la manutention de charges; supports en métal pour mobilier; tuyaux de raccordement en métal; tuyaux de raccordement en métal, y compris en alliage d'acier et de titane; tubes de raccordement en métal pour pipelines; alliages de brasage; baguettes à braser; barres d'acier clair; bronze; bronzes pour pierres tombales; panneaux de construction en métal; panneaux de construction en métal; moules à balles en métal; clés de frappe en métal pour la serrurerie; bondes en métal;

caveaux funéraires en métal; bustes en métal commun; cabanas en métal; fermetures de porte d'armoire en métal; butoirs de porte d'armoire en métal; attaches de câble et de tuyau en métal; serre-câbles en métal; serre-câbles en métal; attache-câbles en métal; manchons d'accouplement en métal pour câbles; tendeurs de câbles et de courroies en métal; tendeurs de câbles et de courroies en métal pour utilisation comme dispositifs de serrage; cosses de câble en métal; cadmium; cages en métal pour animaux sauvages; décorations à gâteau en métal commun; canettes en métal; supports en porte-à-faux en métal; capsules en métal pour bouteilles; mousquetons en métal; acier ordinaire; aciers ordinaires; élingues de manutention en métal; fenêtres à battant en métal; coffrets-caisses en métal; coffrets de sûreté en métal; coffrets-caisses en métal; tubages en métal; tubages en métal pour puits de pétrole; cerceaux de tonneau en métal; porte-tonneaux en métal; tonneaux en métal; fonte; fonte pour les systèmes hydrauliques, les installations sanitaires, les réseaux routiers et la construction; matériaux en fonte pour voies ferrées; matériaux en fonte pour voies ferrées; acier moulé; roulettes en métal pour mobilier; alliages de coulée; chatières en métal; chatières à rabat en métal; couloirs de contention en métal; panneaux de plafond en métal; panneaux de plafond en métal; supports de plafond en métal; carreaux de plafond en métal; plafonds en métal; celtium; cermets; chaînes de sûreté en métal pour portes; chaînes en métal commun pour clés; chaînes en métal; contre-rails en métal pour chemins de fer; cages à poules en métal; grillage de basse-cour; poulaillers en métal; capuchons de cheminée en métal; mitres de cheminée en métal; souches de cheminée en métal; cheminées en métal; ferrochrome; chromites; minerais de chrome; chrome; alliages de chrome; cloches d'église; plaques et feuilles d'acier plaqué; parement en métal pour la construction; parement en métal pour la construction; crampons d'escalade; attaches en métal pour câbles et tuyaux; crochets de fixation en métal pour tuyaux; attaches en métal pour la fermeture de sacs; fermetures en métal pour contenants; crochets à vêtements en métal; minerais de cobalt; barres d'acier finies à froid; colliers en métal pour fixer des tuyaux; colliers en métal commun pour l'identification d'oiseaux; colliers en métal commun pour l'identification d'animaux de compagnie; poudres de métaux communs pour la fabrication; métaux communs; métaux communs et leurs alliages; métaux communs et leurs alliages, y compris acier inoxydable; métaux communs en poudre; métaux communs bruts et mi-ouvrés pour la fabrication; réservoirs à gaz comprimé en métal; raccords de tuyauterie en métal; contenants en métal pour produits chimiques, gaz comprimés et liquides; contenants en métal pour gaz comprimé; contenants en métal pour gaz comprimé ou air liquide; contenants en métal pour engrais liquides; contenants en métal pour combustibles liquides; contenants en métal pour gaz liquide; contenants en métal pour l'alimentation du bétail; contenants en métal pour acides; conteneurs en métal pour le transport; lingots de cuivre; minerais de cuivre; anneaux en cuivre; lingots d'alliage à base de cuivre; corniches en métal; goupilles fendues; goupilles fendues en métal; clavettes en métal; raccords et joints en métal pour tuyaux; raccords en métal pour chaînes; raccords en métal pour boyaux d'incendie; raccords en métal pour tuyaux; plinthes en métal; revêtements en métal pour plafonds; crampons pour l'escalade; crampons en métal; clameaux en métal; glissières de sécurité en métal; glissières de sécurité en métal pour routes; creusets en métaux communs et leurs alliages; creusets en métaux communs et leurs alliages à usage industriel; crochets à piton en métal; clous coupés; bouteilles à gaz ou à liquides comprimés vendues vides; cimaises en métal; pènes dormants en métal; pènes dormants en métal; planches pour terrasses en métal; boîtes décoratives en métal; boîtes décoratives en métal; boîtes en métal décoratives; corniches décoratives en métal pour toitures; plongeoirs en métal; plongeoirs en métal; tremplins de plongeon; taquets de quai en métal; portes pour chiens en métal; verrous de porte en métal; encadrements de porte; encadrements de porte en métal; fermetures de porte en métal; garnitures de porte en métal; cadres de porte; cadres de porte en métal; cadres de porte en métal pour chambres froides; poignées de porte en métal; charnières de porte en métal; montants de porte en métal; plaques de bas de porte en métal;

boutons de porte en métal commun; heurtoirs en métal; loquets de porte en métal; plaques d'identité pour portes en métal; panneaux de porte; panneaux de porte en métal; rails de porte en métal; essuie-pieds; butoirs de porte en métal; châssis de porte en métal; poignées de porte en métal; heurtoirs; plaques de porte en métal; portes et fenêtres en métal; portes en métal; portes intérieures en métal; portes en métal pour coffres-forts; portes en métal pour coffrets de sûreté; goujons en métal; tuyaux de descente en métal; tuyaux de descente en métal; tuyaux de drainage en métal; siphons en métal; conduits d'évacuation en métal; drains en métal pour la construction de systèmes d'imperméabilisation de sous-sols; poignées de tiroir en métal; poignées de tiroir en métal commun; poignées de tiroir en métal; baguettes d'angle en métal pour cloisons sèches; pieux en fonte ductile; conduits et tuyaux en métal pour installations de chauffage central; conduits en métal pour installations de climatisation; conduits en métal pour installations de climatisation; conduits en métal pour installations de chauffage central; conduits en métal pour installations de ventilation et de climatisation; conduits en métal pour installations de ventilation et de climatisation; conduits en métal pour installations de ventilation; gâches antipoussière en métal; étiquettes d'oreilles en métal pour le bétail; coudes en métal pour tuyaux flexibles; coudes en métal pour tuyaux; coudes en métal pour tuyaux, y compris en alliage d'acier et de titane; coudes en métal pour tuyaux rigides; coffres-forts électroniques; capsules à café vides en aluminium; capsules à café vides en métal; structures en métal pour tombeaux; supports à moteur en métal; entrées de serrure en métal; espagnolettes en métal; boulons à oeil; bordures de toit en métal; fermetures en métal pour fenêtres à battant; fermetures en métal pour fenêtres; robinets en métal pour tonneaux; panneaux de clôture en métal; poteaux de clôture en métal; contrefiches de clôture en métal; clôtures en métal; ferrotitane; métaux ferreux; viroles en métal; embouts en métal pour cannes et bâtons de marche; embouts en métal pour cannes et bâtons de marche; viroles en métal pour manches; embouts en métal pour bâtons de marche; figurines en métal commun; figurines en métal commun; limaille pour la récupération et le raffinage; films et feuilles de métal pour la fabrication de cartes de circuits imprimés; plaques de propreté en métal; portes coupe-feu en métal; landiers; grilles de foyer en métal; manteaux de cheminée en métal; encadrements de foyer en métal; coffres-forts ignifugés en métal; doublures ajustées pour paniers en métal; accessoires en métal pour lits; accessoires en métal pour cercueils; raccords en métal pour conduits d'air comprimé; raccords en métal pour conduites d'air comprimé; accessoires en métal pour mobilier; raccords en métal pour tuyaux; garnitures en métal pour fenêtres; mâts de drapeau en métal; brides en métal; solins en métal pour la construction; targettes; quais flottants en métal; quais flottants en métal pour l'amarrage de bateaux; lames de plancher en métal; charnières de plancher en métal; panneaux de plancher en métal; carreaux de sol en métal; revêtements de sol en métal; planchers en métal; réservoirs à liquides en métal; feuilles de métal pour l'emballage; feuilles de métal pour l'emballage; feuilles de métal pour l'emballage et l'emballage; portes pliantes en métal; gratte-pieds; coquilles de fonderie; moules de fonderie en métal; moules de fonderie en métal; cadres en métal pour portes coulissantes; tuyaux flexibles à mazout en métal; pare-feu en métal pour fours et fourneaux; roulettes en métal pour mobilier; gabions en fil d'acier; feuilles d'acier galvanisé; roulettes de porte de garage en métal; portes de garage en métal; remises de jardin en métal; piquets de jardin en métal; crochets à vêtements en métal; réservoirs à gaz en métal; crochets et oeilletons à barrière en métal; loquets de barrière en métal; butoirs de barrière en métal; barrières en métal; barrières en métal pour parcs de stationnement; kiosques de jardin en métal; bacs de rangement en métal à usage général; argentan; germanium; poutres en métal; glucinium; brasure en or; étiquettes de sac de golf en métal; barres d'appui en métal; silos à grains; grilles en métal; monuments funéraires en métal non précieux; dalles funéraires en métal; graisseurs; structures de serre en métal; serres en métal; tuyaux souterrains en acier; barrières de sécurité en métal; glissières de sécurité en métal; contre-rails en métal; supports de gouttière en métal; tuyaux de descente d'eaux pluviales en métal;

gouttières en métal; hafnium; menottes; hampes de drapeau en métal; paniers d'épicerie à main en métal; poignées en métal pour portes; poignées en métal pour fenêtres; palettes de manutention en métal; dévidoirs à boyau d'arrosage manuels en métal; rampes en métal; rampes d'escalier en métal; rampes en métal pour bâtiments; rampes en métal pour passerelles; brasure forte; clous (quincaillerie); ressorts (quincaillerie); harnais en métal pour la manutention de charges; harnais en métal pour la manutention de charges; crochets à chapeau en métal; crochets à chapeau en métal; conduits de chauffage en métal; charnières en métal; charnières en métal pour portes et fenêtres; caboches en métal; barres d'acier creuses; crochets en métal pour portants à vêtements; crochets en métal pour ardoises de toiture; feuillards de fer; feuillards d'acier; clous de fer à cheval; colliers de serrage en métal pour tuyaux; attaches de tuyau flexible en métal; raccords de tuyau flexible en métal; supports pour tuyaux flexibles en métal; barres d'acier laminées à chaud; numéros de maison en métal; réservoirs d'eau en métal à usage domestique; pièges de chasse; crampons à glace; moules à glace en métal; moules à glace en métal; bracelets d'identité en métal; bracelets d'identité en métal pour hôpitaux; étiquettes d'identification en métal; plaques d'identité en métal; indium; contenants d'emballage industriel en métal; réservoirs d'eau industriels en métal; réservoirs d'eau industriels en métal; lingots de métal commun; moustiquaires en métal; supports de tuyau isolés en métal; volets d'intérieur en métal; couvercles flottants en aluminium pour utilisation dans les réservoirs à gaz ou à gaz liquéfié; fer; fer et acier; barrières en fer; minerais de fer; pyrites; résidus de fer; dalles de fer; fil de fer; fers et aciers; ferronnerie pour portes; ferronnerie pour fenêtres; jalousies en métal; jerricanes en métal; raccords de menuiserie en métal; joints en métal pour tuyaux; solives en fer ou en acier; solives en métal; raccords pour tuyaux en métal; raccords en métal pour tuyaux, y compris en alliage d'acier et de titane; mousquetons en métal; fûts en métal; clés brutes; barilletts de serrure pour portes; barilletts de serrure en métal; clés; clés en métal; poignées en métal; étiquettes en métal; échelles en métal; bordures d'aménagement paysager en métal; tiges de verrou en métal; loquets en métal; lattes en métal; treillis en métal; bordures de pelouse en métal; lingots d'alliage de plomb; plomb et ses alliages; plomb pour le coulage de figurines; lingots de plomb; minerais de plomb; brasures sans plomb pour l'industrie de l'électronique; boîtes aux lettres en métal; plaques d'immatriculation en métal; plaques d'immatriculation en métal; couvercles en métal pour boîtes de conserve; limonite; revêtements en métal pour la construction; linteaux en métal; réservoirs à gaz liquéfié en métal; sangles de levage en métal; palettes de chargement et de déchargement en métal; abris de quai de chargement en métal; tringles d'écartement de chargement en métal pour wagons de chemin de fer; palettes de chargement en métal; pênes de serrure; pênes de serrure en métal; boîtes de sûreté en métal; barilletts de serrure en métal; serrures en métal pour portes; serrures en métal pour véhicules; serrures en métal pour fenêtres; résidus d'acier ordinaire à faible teneur en cuivre; agrafes de courroie de machine en métal; magnésium; lingots d'alliage de magnésium; magnésium et ses alliages; lingots de magnésium; boîtes aux lettres; boîtes aux lettres en métal; manganèse; minerais de manganèse; couvercles de trou d'homme en métal; collecteurs en métal pour pipelines; ancres de marine; mâts en métal; matériaux en métal pour funiculaires; matériaux en métal pour funiculaires; matériaux en métal pour la construction de voies ferrées; matériaux en métal pour échafaudages; sonnettes de porte mécaniques en métal; plaques commémoratives en métal; plaques commémoratives en métal; contenants aérosols en métal vendus vides; alliages de métaux pour la fabrication; boulons d'ancrage en métal; boulons d'ancrage en métal pour l'assemblage de ponts; structures de tonnelle en métal; arches en métal pour plantes; récifs artificiels en métal; volières en métal; goupilles d'arrêt à bille en métal; balustrades en métal; rampes métalliques; chambres fortes en métal; barrières en métal; barils en métal; barrières en métal; barrières en métal pour routes; barrières en métal pour le contrôle de la circulation des piétons; barres de métal pour la fabrication; barres d'appui en métal pour la baignoire; poutres en métal; canettes en métal; cadenas de vélo en métal; supports de rangement

en métal pour vélos; billettes de métal; serre-câbles en métal; gradins en métal; bornes de protection en métal; boulons en métal; capsules de bouteille en métal; bouchons de bouteille en métal; bouteilles en métal pour gaz comprimé; bouteilles en métal pour air liquide; bouteilles en métal pour le stockage de combustibles; cales en métal pour la manutention de charges; supports en métal pour la construction et l'assemblage de terrasses; clous à tête perdue en métal; tuyaux de raccordement en métal; baguettes à braser en métal; solins en métal; clés de frappe en métal pour la serrurerie; contenants pour butane (carburant) en métal vendus vides; butoirs de porte d'armoire en métal; câbles métalliques; cages en métal pour animaux sauvages; capsules en métal pour bouteilles; mousquetons en métal; coffrets-caisses en métal; coffrages en métal pour le béton; supports de plafond en métal; carreaux de plafond en métal; chaînes de sûreté en métal pour portes; clôtures à mailles losangées en métal; clôtures à mailles losangées en métal; chaînes en métal; chaînes en métal pour clés; coffres en métal; cheminées en métal; parement en métal; attaches en métal pour câbles et tuyaux; fermetures en métal pour contenants; crochets à vêtements en métal; pièces d'écartement de corde à linge en métal; fil de corde à linge en métal; colliers en métal pour fixer des tuyaux; raccords en métal pour terrasses et solives de terrasse; raccords de tuyauterie en métal; contenants en métal pour gaz comprimé ou air liquide; corniches en métal; goupilles fendues en métal; clavettes en métal; raccords en métal pour boyaux d'incendie; raccords en métal pour tuyaux; plinthes en métal; revêtements en métal pour plafonds; glissières de sécurité en métal; crochets à piton en métal; pènes dormants en métal; plongeurs en métal; plaques d'identité en métal; verrous de porte en métal; cadres de porte en métal pour chambres froides; charnières de porte en métal; loquets de porte en métal; panneaux de porte en métal; blocs-portes en métal; poignées de porte en métal; plaques de porte en métal; portes en métal; goujons en métal; tuyaux de descente en métal; tuyaux de descente en métal; tuyaux de drainage en métal; conduits d'évacuation en métal; drains en métal pour la construction de systèmes d'imperméabilisation de sous-sols; garnitures de tiroir en métal; caillebotis en métal; gâches antipoussières en métal; étiquettes d'oreilles en métal pour le bétail; coudes en métal pour tuyaux; chevilles à expansion en métal pour la fixation de vis; joints de dilatation en métal pour planchers et murs; joints de dilatation en métal pour tuyauterie et canalisations; stores d'extérieur en métal; stores d'extérieur à enroulement en métal; bordures de toit en métal; fermetures en métal pour fenêtres à battant; clôtures en métal; coffres-forts en métal ignifugés; raccords en métal pour conduites d'air comprimé; raccords en métal pour tuyaux flexibles; raccords en métal pour tuyaux rigides; garnitures en métal pour fenêtres; brides en métal; panneaux de plancher en métal; panneaux de plancher en métal; carreaux de sol en métal; revêtements de sol en métal; planchers en métal; réservoirs à liquides en métal; feuilles de métal; portes pliantes en métal; gratte-pieds en métal; métal pour voies ferrées; roulettes de mobilier en métal; roulettes en métal pour portes de garage; portes de garage en métal; remises de jardin en métal; barrières en métal; barrières et clôtures en métal; barrières et panneaux de clôture en métal; barrières en métal pour parcs de stationnement; kiosques de jardin en métal; poutres en métal; grilles en métal; serres en métal; barrières de sécurité en métal; glissières de sécurité en métal; tuyaux de descente d'eaux pluviales en métal; gouttières en métal; quincaillerie en métal pour bagages; quincaillerie en métal pour équipement d'alpinisme; harnais en métal pour la manutention de charges; charnières en métal; charnières en métal pour fenêtres et portes; porte-affiches en métal; colliers de serrage en métal pour tuyaux; tuyaux flexibles en métal pour la plomberie; tuyaux flexibles en métal pour piscines; bandes en métal pour l'identification de prélèvements sanguins; bracelets d'identité en métal; jalousies en métal; raccords de menuiserie en métal; joints en métal pour tuyaux; solives en métal; raccords de tuyauterie en métal; mousquetons en métal; fûts en métal; clés brutes en métal; clés en métal pour serrures; poignées en métal; heurtoirs en métal; échelles en métal; échelles en métal pour bibliothèques; ressorts à lames en métal; tiges de verrou en métal; loquets en métal; lattes en métal; treillis en métal; plaques d'immatriculation en métal; couvercles en métal

pour boîtes de conserve; linteaux en métal; gabarits de chargement en métal pour wagons de chemin de fer; boîtes de sûreté en métal; serrures en métal pour portes; serrures en métal pour fenêtres; fentes à lettres en métal; couvercles de trou d'homme en métal; bouées d'amarrage en métal; moules en métal pour le façonnage de produits de ciment; meneaux en métal; porte-noms en métal; plaques d'identité en métal; plaques d'identité et plaques d'identité pour portes en métal; plaques numérotées en métal; écrous en métal; burettes à huile en métal vendues vides; minerais de métal; cadenas en métal; palissades en métal; palissades en métal; palettes en métal; tuiles pannes en métal; bordures de stationnement en métal; cloisons en métal pour la construction; portes-fenêtres en métal; dalles de pavage en métal; chevilles en métal; conduites forcées en métal; piquets en métal; porcheries en métal; piliers en métal pour la construction; raccords de tuyau en métal; coudes de tuyau en métal; accessoires de tuyauterie en métal; tuyaux en métal pour le transfert de liquides et de gaz; plaques en métal pour pierres tombales; bouchons en métal pour baignoires; bouchons en métal pour douches; bouchons en métal pour éviers; poteaux en métal; jetées mobiles en métal se prolongeant vers le large; poudres de métal pour la fabrication; garages en métal préfabriqués; garde-fous en métal; garde-fous en métal pour balcons; garde-fous en métal pour ponts; rampes en métal pour clôtures; traverses de chemin de fer en métal; liaisons de voie ferrée en métal; traverses de voie ferrée en métal; rampes en métal pour véhicules; matériaux de renforcement en métal pour la construction; matériaux de renforcement en métal pour le béton; reliquaires en métal à usage domestique; rivets en métal; plateformes de lancement de fusées en métal; baguettes à braser et à souder en métal; volets roulants en métal; panneaux de toit en métal; solins de toit en métal; matériaux de couverture en métal; toitures en métal avec panneaux solaires; cordes en métal; rails en métal pour portes coulissantes; coffres-forts en métal; portes de sécurité en métal; sels de métaux d'acides; poignées de levage en métal; serrures de châssis en métal; échafaudages en métal; portes moustiquaires en métal; vis en métal; tuyaux d'égout en métal; cales en métal; bardeaux de métal; bonbouts de chaussure en métal; chevilles de chaussure en métal; volets en métal; revêtements extérieurs en métal; silos en métal; chaînes antidérapantes en métal; puits de lumière en métal; dalles de métal pour la construction; portes coulissantes en métal; dos d'âne en métal; écuries en métal; poteaux en métal; agrafes en métal pour la construction ou à usage industriel; escabeaux en métal; escabeaux et échelles en métal; bouchons en métal pour contenants d'emballage industriel; remises en métal; abris d'entreposage en métal; réservoirs en métal; abris anti-tempêtes en métal; sangles en métal pour l'emballage; coffres-forts en métal; poutres porteuses en métal; systèmes de plafond suspendu en métal constitués de panneaux; piscines en métal; robinets en métal pour fûts à bière; robinets en métal pour tonneaux; cabines téléphoniques en métal; mâts de tente en métal; capsules témoins en métal; plaques tombales en métal; tombeaux en métal; tombeaux et plaques tombales en métal; voies en métal pour véhicules sur rail; porte-billets de train et d'autobus en métal; treillis en métal; garnitures en métal pour bâtiments; garnitures en métal pour bâtiments; auges en métal pour le mélange de mortier; tendeurs en métal; broquettes à mobilier en métal; poteaux de services publics en métal; valves en métal pour conduites d'eau; couvre-évents en métal pour conduits de système CVCA; lambris en métal; lambris en métal; crochets muraux en métal pour tuyaux; carreaux muraux en métal; panneaux muraux en métal; conduites d'eau en métal; réservoirs d'eau en métal; valves en métal pour conduites d'eau; girouettes en métal; bardages en métal; baguettes à souder en métal; manivelles de fenêtre en métal; garnitures de fenêtre en métal; montants de fenêtre en métal; volets en métal; garnitures de fenêtre en métal; fenêtres en métal; clôtures grillagées en métal; clôtures grillagées en métal; portes blindées métalliques; portes métalliques pour coffres-forts; portes métalliques pour coffres-forts; portes, fenêtres, volets et persiennes métalliques; portes, fenêtres, volets et persiennes métalliques; siphons métalliques; portes coupe-feu métalliques; brides métalliques; cadres métalliques pour portes coulissantes; matériaux métalliques pour voies ferrées; moules métalliques pour la coulée

de métaux; métaux et alliages de métaux; métaux en feuilles et en poudre pour imprimantes 3D; supports à miroir en métal; escaliers mobiles en métal pour l'embarquement de passagers; escaliers mobiles en métal pour l'embarquement de passagers; abris modulaires en métal pour animaux d'élevage; poulaillers modulaires en métal; porcheries modulaires en métal; abris modulaires en métal pour porcs; porcheries modulaires en métal; poulaillers modulaires en métal; silos modulaires en métal; écuries modulaires en métal; moulures en métal pour corniches; molybdène; molybdène combiné à d'autres métaux en feuilles, en plaques et en films pour la fabrication; molybdène-fer; minerais de molybdène; monuments en bronze pour tombeaux; monuments en métal; monuments en métal pour tombeaux; pieux d'amarrage en métal; bouées d'amarrage en métal; moulures en métal pour corniches; moules en métal pour la coulée de matériaux céramiques; mousquetons d'alpinisme en métal; pitons d'alpinisme en métal; manchons en métal pour tuyaux; meneaux en métal; muselets, à savoir fermetures de bouteille en fil métallique; clous; plaques d'identité en métal; nickel; lingots d'alliage de nickel; alliages de nickel; nickel et ses alliages; lingots de nickel; minerais de nickel; maillechort; maillechort; niobium; carillons de porte non électriques; ferme-portes non électriques en métal; sonnettes de porte en métal non électriques; ferme-portes en métal non électriques; fil multibrin non électrique; fil monobrin non électrique; câbles d'élévateur non électriques; haubans non électriques; câbles de levage non électriques; clôtures grillagées non électriques; métaux non ferreux et leurs alliages; métaux non ferreux et leurs alliages; panneaux routiers non lumineux et non mécaniques en métal; tours-balises non lumineuses en métal; panneaux routiers non lumineux et non mécaniques en métal; panneaux de signalisation non lumineux en métal; trémies non mécaniques en métal; dévidoirs non mécaniques en métal pour tuyaux flexibles; panneaux de signalisation non mécaniques en métal; enrouleurs non mécaniques en métal pour tuyaux flexibles; plaques numérotées en métal; écrous en métal; plateformes de forage en mer en métal; burettes à huile en métal vendues vides; contenants de vidange d'huile en métal; minerai; minerais; minerais de métal; stores d'extérieur en métal; contenants d'emballage en métal; cadenas; cadenas en métal; pots de peinture; cabines de peinture au pistolet en métal; cabines de peinture au pistolet en métal; palissades en métal; palissades en métal; palissades en métal; palettes en métal; tuiles pannes en métal; bordures de stationnement en métal; cloisons en métal pour la construction; portes-fenêtres en métal; pavés en métal; dalles de pavage en métal; chevilles en métal; fer en boulettes; conduites forcées en métal; pergolas en métal; chatières en métal; figurines en étain; supports à tableau en métal; fonte brute; porcheries en métal; pieux en métal; piliers en métal pour la construction; colliers de serrage en métal pour tuyaux; attaches de tuyau en métal; colliers de tuyau en métal; raccords de tuyauterie en métal; raccords de tuyau en métal; raccords de tuyau en métal; coudes de tuyau en métal; joints de tuyau en métal; raccords de tuyauterie en métal; manchons de tuyau en métal; tuyaux en métal pour installations de chauffage central; tuyaux en métal pour le transfert de liquides et de gaz; tuyauterie en métal, y compris en alliage d'acier et de titane; pitons en métal; écriteaux en métal; supports à plante en métal; étiquettes pour plantes en métal; acier plaqué; aciers plaqués; bouchons en métal pour douches; articles de plomberie en laiton; poteaux en métal; poteaux en métal pour lignes électriques; poteaux en métal pour lignes électriques; porches en métal pour bâtiments; kiosques de jardin transportables en métal; kiosques de jardin transportables faits principalement de métal; digues portatives en métal; estrades portatives en métal pour représentations devant public; immeubles de bureaux mobiles en métal; poteaux en métal pour lignes électriques; crémaillères en métal; cages à volaille en métal; poulaillers en métal.

Classe 07

(7) Bandes abrasives pour ponceuses électriques; disques abrasifs à usage automobile; disques abrasifs pour meuleuses électriques; disques abrasifs pour ponceuses électriques; disques

abrasifs pour ponceuses électriques; génératrices ca; bandes adhésives pour poulies; distributeurs de ruban adhésif; machines à boissons gazeuses; machines à boissons gazeuses; pompes d'aération pour aquariums; aérocondenseurs; moteurs pour l'aéronautique; moteurs pour l'aéronautique; moteurs d'avion; moteurs d'avion; agitateurs pour le traitement chimique; buses de pulvérisation agricole pour aéronefs; presses à fourrage agricoles; rotoculteurs agricoles; élévateurs agricoles; équipement agricole pour l'ensemencement; équipement agricole de fertilisation des sols; charrues agricoles; moissonneuses; machines agricoles d'ensemencement; machines agricoles d'ensemencement; aérographes pour l'application de maquillage; compresseurs d'air; compresseurs d'air pour véhicules; perceuses pneumatiques; filtres à air pour moteurs d'automobile; filtres à air pour moteurs; filtres à air pour moteurs; marteaux pneumatiques; tournevis pneumatiques; moteurs d'avion; moteurs d'avion; servomoteurs à courant alternatif; alternateurs pour avions; alternateurs pour bateaux; alternateurs pour véhicules automobiles; alternateurs pour trains; robinets d'équerre pour machines; paliers à roulement pour machines; plaquettes antifriction pour machines; pompes d'aquarium; mélangeurs d'asphalte; machines d'asphaltage; machines de soudure autogène; ouvre-portes automatiques; pulvérisateurs de peinture électrostatique automatiques; Brosseuses automatiques; grappins automatiques à usage maritime; métiers à tisser automatiques; pulvérisateurs automatiques de peinture électrostatique; machines automatiques pour le démontage et la pose de pneus; distributeurs automatiques; tuyaux d'échappement pour automobiles; appareils de levage pour véhicules automobiles; monte-voitures; chaînes dynamiques pour l'aviation; ventilateurs axiaux; compresseurs axiaux; pompes axiales; axes pour machinerie industrielle; axes pour machines; chargeuses-pelleteuses; machines à mélanger pour la boulangerie-pâtisserie; presses à fourrage à usage agricole; presses à fourrage à usage industriel; roulements à billes pour disques durs; roulements à billes pour plaques tournantes; bagues à billes pour roulements; butées à billes pour plaques tournantes; clapets à bille, à savoir pièces de machine; freins à bande pour machines; scies à ruban; écorceuses; machines à polir l'orge; rouleaux presseurs pour l'orge; machines pour fendre l'orge; presseoirs; paliers de roulement pour machines; corps de palier pour machines; garnitures de palier pour machines; roulements comme pièces de machine; paliers pour arbres de transmission; machines à battre; pompes à bière; convoyeurs à courroie; ponceuses à courroie; courroies pour convoyeurs; courroies pour appareils de véhicule agricole; courroies pour machines; courroies pour moteurs; courroies pour ponceuses électriques; plieuses pour le travail des métaux; machines pour l'assemblage de vélos; dynamos de vélo; forets pour machines d'exploitation minière; machines de fabrication de bitume; presses à découper; machines de mélange pour le traitement chimique; souffleries pour la compression, l'évacuation et le transport de gaz; machines soufflantes pour la compression, l'aspiration et le transport de grains; machines soufflantes ou souffleries pour la compression, l'aspiration et le transport de grains; moteurs de bateau; appareils de levage pour bateaux; moteurs de bateau; bobines pour machines à coudre; bobines pour métiers à tisser; pelliculeuses à reliure; machines de reliure à usage industriel; aléseuses pour le travail des métaux; machines à capsuler les bouteilles; machines à capsuler les bouteilles pour l'alimentation; machines à remplir les bouteilles; machines à sceller les bouteilles; machines à boucher les bouteilles; machines de nettoyage de bouteilles; machines d'embouteillage; machines à tresser; garnitures de frein pour machines; segments de frein pour machines; sabots de frein pour machines; freins pour machinerie industrielle; freins pour machines industrielles; machines à couper le pain; ponts de levage; machines à brocher pour le travail des métaux; brosses pour aspirateurs; bulldozers; bulldozers; bagues pour utilisation comme pièces de machine; machines à beurre; robinets à papillon, à savoir pièces de machine; blondins; câbles pour ascenseurs; concasseurs de fourrage compacté; machines de calcination pour le traitement chimique; calandres; arbres à cames; cames, à savoir pièces de machine; arbres à cames pour moteurs de véhicule; emboîteuses; machines à capsuler; cabestans; élévateurs pour voitures;

installations de lavage de voitures; carburateurs; gicleurs de carburateur; carburateurs; machines à carder; mâts de charge; pièces de machine à nettoyer les tapis; machines de nettoyage de tapis; chariots pour machines à tricoter; machines d'encartonnage; convertisseurs catalytiques pour tuyaux d'échappement de véhicule; convertisseurs catalytiques; outils de coupe en carbure métallique; pointes en carbure métallique; forets de centrage, à savoir pièces de machine; installations d'aspirateur central; compresseurs centrifuges; broyeurs centrifuges; pompes centrifuges; centrifugeuses; machines de transformation de céréales; lames de hache-paille; hache-paille; convoyeurs à chaîne; scies à chaîne; scies à chaîne; machines-outils peignes; clapets anti-retour; machines pour la fabrication de fromage; machines à filer les fibres chimiques; poussinières; ciseaux pour machines; mandrins pour perceuses électriques; barattes; machines à cigarettes à usage industriel; confectionneuses de cigarettes; bancs de scie circulaire; scies circulaires; scies circulaires pour le travail du bois; pompes de circulation; machines de nettoyage de moteurs d'avion; machines de nettoyage d'étangs; laveuses; laveuses; embrayages pour machinerie industrielle; chargeuses de charbon; rabot à charbon; haveuses; haveuses; appareils d'extraction du café; laveuses payantes; machines à assembler; moissonneuses-batteuses; aspirateurs commerciaux et industriels; pistolets à air comprimé pour l'extrusion de mastic; pompes à air comprimé; machines de moulage par compression; compresseurs comme pièces de machine et de moteur; compresseurs pour climatiseurs; compresseurs pour machines de déshumidification; compresseurs pour machinerie industrielle; compresseurs pour le gonflage de pneus; compresseurs pour véhicules automobiles; compresseurs pour la récupération et le recyclage de gaz réfrigérants; compresseurs pour réfrigérateurs; compresseurs pour la plongée sous-marine; machines pour travaux en béton; machines de finition du béton; bétonnières; machines à étaler le béton; machines de mise en place du béton; vibrateurs à béton; machines à faire du lait concentré; freins à cône de friction, à savoir pièces de machine; bielles pour machines et moteurs; dames de construction; machines de coulée continue; machines de coulée continue de métaux; machines de lavage et de blanchiment en continu; courroies transporteuses; chaînes de convoyeur; convoyeurs; radiateurs de refroidissement pour moteurs; outils de carottage; machines à décortiquer le maïs et les grains; machines à décortiquer le maïs; machines de fabrication de carton ondulé; machines à fabriquer du carton ondulé; accouplements de machine; grues; vilebrequins; carters pour composants de voiture automobile; carters pour machines; carters pour moteurs; grues sur chenilles; bulldozers à chenilles; chargeuses à chenilles; écrémeuses; génératrices de courant; machines de coupe pour le travail des métaux; collecteurs de poussière à cyclone; cyclones; culasses de cylindre pour moteurs; cylindres pour moteurs; cylindres pour machinerie industrielle; cylindres pour laminoirs; cylindres à moteur; cylindres pour moteurs; cylindres pour la fabrication de chocolat; cylindres pour la fabrication de colorants; machines à repriser; génératrices cc; machines à dégraisser les véhicules automobiles; outils à pointe de diamant pour couper les métaux; machines de découpage à l'emporte-pièce et de taraudage; machines de découpage à l'emporte-pièce; filières pour machines-outils; moteurs d'avion diesels; moteurs de bateau diesels; moteurs diesels pour bétonnières; moteurs diesels pour machinerie industrielle; bougies de préchauffage pour moteurs diesels; emboutisseuses; pompes à diffusion; machines de teinture par immersion; moteurs à courant continu; freins à disque, à savoir pièces de machine; lave-vaisselle à usage domestique; lave-vaisselle à usage industriel; raccords de tuyauterie pour lave-vaisselle; paniers de lave-vaisselle, à savoir pièces de lave-vaisselle; lave-vaisselle; désintégateurs pour le traitement chimique; valves de distribution, à savoir pièces de machine; machines de dissolution pour le traitement chimique; robinets de vidange; machines de dragage; trépan pour le forage de roches; mandrins porte-mèche pour perceuses électriques; perceuses à colonne; foreuses pour le travail des métaux; appareils de forage; forets pour l'industrie minière; machines de forgeage au pilon; machines collectrices de poussière pour le traitement chimique; filtres antipoussière et sacs pour aspirateurs; courroies de

dynamo; balais de dynamo; dynamos; dynamos pour vélos; tarières; machines de compactage des sols; décapeuses; machines de transformation de varech comestible; couveuses artificielles pour les oeufs; incubateurs d'oeufs; appareils de levage électriques et pneumatiques; soudeuses à l'arc électrique; soudeuses à l'arc électrique; balais électriques; balais électriques; hache-paille électriques; scies à chaîne électriques; moulins à café électriques; compresseurs électriques; vibrateurs à béton électriques; ferme-portes électriques; ouvre-portes électriques; ventilateurs électriques pour aspirateurs; mélangeurs d'aliments électriques; mélangeurs d'aliments électriques à usage domestique; hachoirs à aliments électriques; robots culinaires électriques; trancheuses électriques pour aliments; presseurs à fruits électriques à usage domestique; presse-fruits électriques à usage domestique; générateurs électriques; râpes électriques; marteaux électriques; perceuses à main électriques; perceuses à main électriques; taille-haies électriques; broyeurs à glace électriques; machines électriques à broyer la glace; vérins électriques; centrifugeuses électriques; centrifugeuses électriques; couteaux électriques; taille-bordures électriques; tondeuses à gazon électriques; hachoirs à viande électriques; mousoirs à lait électriques; batteurs électriques à usage domestique; moteurs électriques pour machines; cloueuses électriques; cireuses à parquet électriques; moulins à poivre électriques; raboteuses électriques; rabots électriques; génératrices; génératrices de secours; génératrices pour navires; mouffles électriques; perceuses électriques à percussion; moulins à sel électriques; tournevis électriques; machines à cisailer électriques; cireuses électriques à chaussures; appareils de soudure électriques; fers à souder électriques; démarreurs électriques; aspirateurs électriques; aspirateurs électriques et leurs composants; laveuses électriques à usage industriel; soudeuses électriques; ferme-fenêtres électriques; ouvre-fenêtres électriques; moulins à café électriques; perceuses électriques; centrifugeuses électriques pour les fruits; presse-fruits et presse-légumes électriques; appareils électriques pour tirer les rideaux; guindeaux électriques; génératrices d'électricité; fils électriques de bobinage; électrodes pour soudeuses; appareils d'électrolyse pour l'électrodéposition; allumages électroniques pour véhicules; machines d'électrodéposition; générateurs électrostatiques; courroies élévatrices; godets d'élévateur; chaînes d'élévateur, à savoir pièces de machine; portes d'ascenseur; engrenages pour ascenseurs; ascenseurs; moteurs d'ascenseur; élévateurs; ascenseurs et pièces d'ascenseur; machines à gaufrir; machines à broder; génératrices de secours; machines d'émulsion pour le traitement chimique; paliers de moteur; radiateurs de refroidissement de moteur; cylindres de moteur; pompes à carburant pour moteurs; injecteurs pour moteurs; composants de calage de moteur, nommément chaînes de came; composants de calage de moteur, nommément roues dentées de came; composants de calage de moteur, nommément roues dentées de came et chaînes; moteurs pour modèles réduits de véhicules, d'aéronefs et de bateaux; moteurs pour la production d'électricité; moteurs pour aéroglisseurs; moteurs pour bateaux; moteurs pour machinerie industrielle; moteurs pour modèles réduits de véhicules; machines à graver; alimentateurs d'enveloppes; machines d'emballage pour la mise sous enveloppe; machines de mise sous enveloppe; escaliers mécaniques; appareils de gravure pour la fabrication de panneaux d'affichage; excavatrices; excavatrices; collecteurs d'échappement pour moteurs; silencieux pour moteurs; tuyaux d'échappement pour véhicules terrestres; silencieux pour moteurs; machines d'extraction pour le traitement chimique; extracteurs miniers; machines d'extrusion de métaux; machines d'extrusion du plastique; machines de moulage par extrusion; courroies de ventilateur; courroies de ventilateur pour moteurs; ventilateurs pour moteurs; souffleries pour la compression, l'aspiration et le transport de grains; broyeurs d'aliments pour animaux; mélangeurs d'aliments pour animaux; machines à carder le feutre; machines à fouler le feutre; machines à feutrer; machines de distribution d'engrais; machines à battre et à teiller les fibres; machines à battre les fibres; machines à couper les fibres; machines à teiller les fibres; filtres presses pour le traitement chimique; confectionneuses de bâtonnets-filtres; filtres pour le nettoyage de l'air de refroidissement pour moteurs; machines pour faire de la pâte de

poisson; machines pour la fabrication de filets de pêche; accessoires pour chaudières de moteur; grues fixes et mobiles; disques à lamelles pour meuleuses électriques; machines d'impression flexographique; grues flottantes; appareils de forage flottants; polisseuses à plancher; machines de nettoyage de planchers; polisseuses à plancher; polisseuses à plancher; ponceuses à planchers; disques de ponçage pour planchers; machines à laver les planchers; machines de meunerie; carneaux pour chaudières de moteur; accouplements hydrauliques, à savoir pièces de machine; machines à hacher le fourrage; machines à mélanger le fourrage; presses à fourrage; machines à hacher les aliments à usage commercial; machines à couper les aliments à usage commercial; broyeurs à déchets alimentaires; batteurs d'aliments; batteurs d'aliments à usage commercial; machines à éplucher les aliments à usage commercial; trancheuses pour aliments à usage commercial; distributeurs d'aliments; broyeurs à déchets alimentaires; éclateurs de fourrage; soufflets de forge; machines à forger; moules pour le forgeage; machines à affranchir; machines de forgeage libre; chargeuses frontales; régulateurs de mélange air-essence, à savoir pièces de moteur à combustion interne; pompes à carburant pour stations-service; systèmes d'injection pour moteurs; pièces d'injecteur de carburant pour moteurs de véhicule terrestre ou marin; injecteurs de carburant; machines de galvanisation; portiques; machines de broyage de déchets; broyeurs à déchets; broyeurs à déchets; broyeurs à déchets; compresseurs de gaz; filtres à carburant pour moteurs; filtres à carburant pour moteurs; chalumeaux coupeurs à gaz; génératrices au gaz; pompes à carburant; turbines à gaz pour avions; soudeuses à gaz; gazogènes; joints d'étanchéité pour moteurs; joints d'étanchéité pour moteurs; tondeuses à gazon à essence; lampes à souder à gaz; chalumeaux coupeurs à gaz; soudeuses fonctionnant au gaz; fraises à tailler les engrenages (machines-outils); machines de coupe et de finition d'engrenages; harnais pour métiers à tisser; génératrices pour bateaux; génératrices pour machinerie industrielle; génératrices pour véhicules automobiles; aérogénérateurs; génératrices d'électricité; machines de fabrication d'articles en verre; diamants de vitrier, à savoir pièces de machine; bougies de préchauffage pour moteurs diesels; pistolets à colle; niveleuses; vis à grains; élévateurs à grains; machines à décortiquer les grains; époinçuses à céréales; machines à séparer les grains; séparateurs à grains; collecteurs de poussière pour l'entreposage de grains; machines à granuler pour le traitement chimique; machines à râper pour légumes; machines de meulage pour le travail des métaux; machines de meulage pour le traitement de la céramique et du métal; broyeurs pour le traitement chimique; outils pour machines de meulage; gressins; machines de finition et de compactage du sursol; distributrices de boules de gomme; tondeuses à poils pour animaux; machines pour couper les poils des animaux; machines de tonte de poils pour animaux; essoreuses centrifuges à manivelle; batteurs à main; métiers à tisser manuels; perceuses électriques à main; marteaux électriques à main; perceuses pneumatiques à main; marteaux pneumatiques à main; meuleuses à main électriques; aspirateurs à main; herses; botteleuses mécaniques; lieuses à foin; éclateurs de fourrage; machines de fenaison; faneuses; machines de fabrication de talons; machines à ourler; nettoyeurs à haute pression; système de nettoyage hydraulique pour l'industrie gazière et pétrolière; pompes à haute pression pour appareils et installations de lavage; générateurs de haute tension; tambours de levage; presses à bigorne pour le travail des métaux; tuyaux flexibles pour aspirateurs; métiers à tisser pour la bonneterie; pistolets à colle chaude; accumulateurs hydrauliques, à savoir pièces de machine; convoyeurs hydrauliques; vérins hydrauliques; ferme-portes hydrauliques; ouvre-portes hydrauliques; excavatrices hydrauliques; marteaux hydrauliques; appareils de levage hydrauliques; multiplicateurs de pression hydraulique, à savoir pièces de machine; crics hydrauliques; tables élévatrices hydrauliques; moteurs hydrauliques pour excavatrices; presses hydrauliques pour le travail des métaux; pompes hydrauliques; convertisseurs hydrauliques de couple pour machines; turbines hydrauliques; ferme-fenêtres hydrauliques; ouvre-fenêtres hydrauliques; pompes à hydrogène pour stations-service; machines de resurfaçage de glace; poulies folles, à savoir pièces

de machine; bobines d'allumage; dispositifs d'allumage pour moteurs de véhicule terrestre; magnétos d'allumage pour moteurs; allumages pour véhicules; clés à chocs; incubateurs d'oeufs; presses à fourrage industrielles; presses à usage industriel; robots industriels; machines à coudre industrielles; chaudières de moteur à vapeur industrielles pour machinerie servant à la production d'énergie; machines de moulage par injection; machines de moulage par injection; machines de moulage de plastique par injection; appareils d'encre pour clichés d'imprimerie; appareils d'encre pour machines d'impression; machines d'impression en creux; tubulure d'admission pour moteurs à combustion interne; moteurs à combustion interne pour bateaux; machines à repasser à usage commercial; machines à façonner les sabots en bois de style japonais [geta]; moteurs à réaction; grues à flèche; boîtes d'essieu, à savoir pièces de machine; centrifugeuses; machines à tailler les clés; démarreurs au pied pour motos; machines à pétrir; machines à pétrir pour le traitement chimique; machines à affûter les couteaux; machines à affûter les couteaux; machines à tricoter; lames pour faucheuses; pistolets d'étiquetage; dentellières; dentellières et pièces connexes; ressorts à lames, à savoir pièces de machine; machines à laminier à usage industriel; machines à roder; machines à roder pour le travail des métaux; machines à graver au laser pour le travail du bois; soudeuses au laser; tours; tours pour le travail des métaux; grues à mâ-treillis; lames de tondeuse à gazon; tondeuses à gazon; machines à parer le cuir; machines de tannage du cuir; haleurs de ligne; moteurs linéaires; pinces de monteur de lignes; grues sur rails; lames de métier à tisser; métiers à tisser; scies à ruban; roulements de machine; soufflets pour machines; poulies à courroie pour machines; accouplements et courroies de machine; accouplements de machine; organes d'accouplement et de transmission de machine; volants de machine; pièces de machine, notamment roulements; hélices de machine; poulies de machine; machines-outils à brocher; machines-outils pour briser les matériaux de revêtement routier; machines-outils pour briser les routes; machines-outils pour l'enlèvement de déchets; machines-outils pour l'industrie automobile; machines-outils pour l'industrie du travail des métaux; machines-outils pour l'industrie textile; machines pour le nettoyage de billets de banque; machines pour la teinture de textiles; machines pour faire des flocons de chair de poisson séchée [machines de fabrication de kezuri-bushi]; machines pour la fabrication de pâtes alimentaires; machines pour le moulage du plastique; machines pour le tri de matières recyclables; appareils pour la minéralisation de l'eau potable; calandres [machines]; machines de fabrication d'écrans à cristaux liquides; moteurs marins ainsi que pièces et accessoires connexes; grues portuaires embarquées; bennes de manutention de matériaux; matrices pour l'impression; escaliers mécaniques; tondeuses à gazon mécaniques; presses mécaniques pour le travail des métaux; convoyeurs élévateurs mécaniques sur rails; joints mécaniques; épanduses mécaniques; bobineuses et machines mécaniques pour former des bobines avec des tuyaux en plastique; mangeoires mécaniques pour le bétail; membranes filtrantes pour utilisation comme pièces de machine; machines de fabrication de puces mémoire; joints de culasse en métal pour véhicules; presses pour l'extrusion des métaux; machines à former les métaux; ressorts à lames en métal pour machinerie; poulies en métal, à savoir pièces de machine; disques de ponçage pour le métal; scies à métaux; machines à travailler les métaux; machines-outils à travailler les métaux; machines à filtrer le lait; machines d'homogénéisation du lait; machines à traire; fraises à fileter pour fraiseuses; fraises à fileter (machines-outils); moteurs de fraiseuse et de meuleuse; fraiseuses; machines de broyage et machines de meulage pour le traitement de la céramique et du métal; fraiseuses pour le travail des métaux; fraiseuses pour le traitement de la céramique et du métal; pierres meulières; foreuses; machines à eau minérale; outils d'exploitation minière; affûteuses à fleurets; machines pour la fabrication de miso; grues mobiles; grues portuaires mobiles; génératrices mobiles; moteurs à usage industriel; moteurs pour bateaux; trottoirs roulants; escaliers roulants; trottoirs mécaniques; machines de dragage de boue; silencieux pour moteurs; silencieux de moteur; silencieux pour moteurs; machines à hacher les feuilles de mûrier;

pompes à vis polyphasées; nettoyeurs à vapeur tout usage; clouieuses; machines à clouer; machines de halage de filets; machines de nickelage; machines pour faire des nouilles; centrifugeuses de pétrole; refroidisseurs d'huile pour moteurs; filtres à huile; filtres à huile pour moteurs; filtres à huile pour moteurs; presses oléohydrauliques pour le travail des métaux; séparateurs d'huile; machines de forage de puits de pétrole; bouchons de support de puits de pétrole; tours de forage de puits de pétrole; machines de pompage de puits de pétrole; machines de traitement des minerais; moteurs hors-bord; ponts roulants; machines de soudure et de coupe oxyacétyléniques; machines d'emballage; machines d'emballage pour aliments; emballeuses; pistolets à peinture; machines à mélanger la peinture; pistolets à peinture; machines à peindre; machines à fabriquer des sacs en papier; sacs en papier pour aspirateurs; machines de calandrage du papier; machines de couchage du papier; machines à couper le papier; machines à dévider le papier; machines de fabrication de sacs en papier; ascenseurs; commandes à pédale pour machines à coudre; essoreuses centrifuges à pédale; perceuses pour le travail des métaux; machines de photogravure; presses à photogravure; racleurs pour le nettoyage de tuyaux; marteaux batteurs de pieux; marteaux batteurs de pieux; arrache-pieux; segments de piston; segments de piston, à savoir pièces de moteur; segments de piston pour moteurs; segments de piston; pistons; pistons pour cylindres; pistons pour moteurs; machines à tresser; moteurs à engrenages planétaires; raboteuses pour le travail des métaux; machines d'impression planographique; machines à mouler le plastique; socs; pistons plongeurs; machines de massicotage de contreplaqué; machines de finition de contreplaqué; machines à encoller le contreplaqué; machines à jointer le contreplaqué; presses à contreplaqué; convoyeurs pneumatiques; ferme-portes pneumatiques; ouvre-portes pneumatiques; pistolets graisseurs pneumatiques; marteaux pneumatiques; appareils de levage pneumatiques; vérins pneumatiques; clouieuses pneumatiques; pompes pneumatiques; tournevis pneumatiques; cisailles pneumatiques; transporteurs pneumatiques; convoyeurs pneumatiques à tubes; récupérateurs pneumatiques d'huiles usées; ouvre-fenêtres pneumatiques; essoreuses centrifuges électriques portatives; scieries mobiles; pompes volumétriques; tours de potier; souffleuses électriques pour débris de pelouse; scies à chaîne électriques; mèches de perceuse électrique; marteaux-pilons; vérins mécaniques; métiers à tisser mécaniques; lève-bateaux mécaniques; rotoculteurs mécaniques; taille-haies électriques; vérins mécaniques; tours de potier mécaniques; scies électriques; pelles mécaniques; motoculteurs; moteurs d'outil électrique; outils électriques; courroies de transmission pour machinerie industrielle; courroies de transmission pour machines; courroies de transmission pour machines et moteurs à usage industriel; transmissions et engrenages pour machines; treuils motorisés; moulins à farine mécaniques; élévateurs mécaniques pour le déplacement, le stationnement et l'entreposage de véhicules terrestres; hachoirs à viande électriques; machines électriques pour l'affûtage de skis; pulvérisateurs électriques pour insecticides; matrices à étirer pour le formage des métaux; nettoyeurs à pression; cylindres d'impression; machines d'impression pour le tissu; machines pour l'impression sur des feuilles de métal; plaques d'impression; presses à imprimer; presses à imprimer pour matériaux céramiques; rouleaux d'impression; rouleaux d'impression pour machines; machines à puddler; machines de fabrication de pâte; machines de traitement de pâte; machines de raffinage de pâte; membranes de pompe; turbines pour pompes; joints de pompe; pompes et compresseurs comme pièces de machine et de moteur; pompes comme pièces de machine et de moteur; pompes de nage à contre-courant; presses à poinçonner pour le travail des métaux; tiges-poussoirs pour moteurs; crics à crémaillère; machines à corder les raquettes; machines à corder les raquettes; perceuses radiales; radiateurs pour moteurs; radiateurs pour véhicules; machines de pose de rails; élévateurs de wagon de chemin de fer; laineuses pour le traitement des textiles; écorceuses de ramie; brosseuses de ramie; statoréacteurs pour avions; aléseuses, à savoir machines-outils; moissonneuses; moissonneuses-lieuses; moissonneuses-batteuses; tailleuses de haies

rechargeables; pompes à vide alternatives; lanceurs à rappel pour moteurs de génératrice; lanceurs à rappel pour moteurs de tondeuse à gazon; engrenages réducteurs, à savoir pièces de machine; bobines de métier à tisser; compresseurs de réfrigérateur; machines à broyer les déchets; machines à trier les grains de riz; décortiqueuses de riz; machines à décortiquer le riz; machines à polir le riz; pistolets à river; machines de revêtement de chaussée; rouleaux compresseurs; sableuses de routes; décapeuses pour routes; balayeuses de chaussée; monte-voitures mécaniques robotisés pour parcs de stationnement à étages; aspirateurs robotisés; perforatrices de roches; culbuteurs pour moteurs; culbuteurs pour moteurs; moteurs-fusées; moteurs-fusées pour astronefs; roulements à rouleaux pour courroies transporteuses; roulements à rouleaux pour machinerie industrielle; roulements à rouleaux pour machines; ponts roulants; chaînes à rouleaux, à savoir pièces de machine; chaînes à rouleaux pour moteurs; convoyeurs à rouleaux; rouleaux pour machines d'impression rotatives; machines pour le laminage des métaux; rouleaux de laminoir; laminoirs; laminoirs pour le travail des métaux; coupe-racines; machines pour la fabrication de cordes; machines soufflantes rotatives; brosses rotatives pour machines; pompes à lobes rotatifs; presses rotatives pour textiles; presses à imprimer rotatives; pompes rotatives; machines à détourer; boudineuses; machines à former le caoutchouc; machines à mélanger le caoutchouc; rouleaux à mélanger le caoutchouc, à savoir pièces de machine à mélanger le caoutchouc; chenilles en caoutchouc, à savoir pièces de machine agricole; chenilles en caoutchouc, à savoir pièces de machine de construction; chenilles en caoutchouc, à savoir pièces de machine d'exploitation minière; chenilles en caoutchouc, à savoir pièces de chasse-neige; soupapes de sûreté; machines de nettoyage de sable; machines à trier le sable; appareils de sablage; ponceuses; ponceuses pour le travail du bois; machines à saucisse; machines pour la fabrication de saucisses; machines à scier; appareils d'avoyage de scies pour l'exploitation forestière ou le travail du bois; collecteurs de tartre pour chaudières de machine; convoyeurs à vis; machines à meuler les vis; pompes à vis; machines à sceller pour l'emballage industriel; roulements à graissage automatique; pompes à carburant autorégulatrices; machines de fabrication de semi-conducteurs; équipement de traitement de plaquettes de semi-conducteurs; machines de séparation pour le traitement chimique; servomoteurs; servovalves; pulvérisateurs d'eaux d'égout; machines de pulvérisation d'eaux d'égout; pulvérisateurs d'eaux d'égout; pulvérisateurs d'eaux d'égout, à savoir machines; accessoires de machine à coudre; pièces de machine à coudre; machines à coudre; machines à coudre à usage domestique; robots à coudre; accouplements d'arbres; machines à façonner les sabots en bois de style japonais [geta]; étaux-limeurs pour le travail des métaux; machines à lier les gerbes; machines de tonte pour animaux; machines à cisailer pour le travail des métaux; machines de séquençage de feuilles en continu; machines d'insertion de feuilles; amortisseurs pour machinerie industrielle; amortisseurs pour machines; machines pour la fabrication de chaussures; déchiqueteuses à usage industriel; déchiqueteuses à usage industriel; trottoirs; silencieux pour moteurs; machines d'impression sérigraphique; machines à mouliner les fils de soie; machines à dévider les fils de soie; machines à rebobiner les fils de soie; machines à laver les oeufs de ver à soie; machines de frittage pour le traitement chimique; machines à calibrer; affûte-lames de patin; chariots pour machines à tricoter; coulisseaux pour machines à tricoter; machines à mortaiser pour le travail des métaux; souffleuses à neige; équipement de damage de pistes; chasse-neige; chasse-neige; souffleuses à neige; machines pour la fabrication de boissons gazeuses; fers à souder; lampes à souder; machines à souder; lampes à souder; trieuses pour le traitement chimique; machines pour la fabrication de sauce soya; bougies d'allumage; imprimantes 3D; stylos d'impression 3D.

Classe 08

(8) Outils à main pour la réparation et l'entretien de vélos; tondeuses à poils manuelles pour animaux; couteaux de cuisine et ustensiles de table; instruments pour couper les cheveux;

instruments de manucure et de pédicure; équipement de perçage corporel; couteaux à décaper; couteaux à bordures; fers à défriser; fers électriques; fers à vapeur électriques; fers électriques pour la coiffure; fers plats électriques; pinces à gaufrer électriques; pinces à épiler; outils à main pour les soins de beauté; tondeuses manuelles; ciseaux à cuticules; couteaux à onglons; tondeuses à cheveux non électriques; accessoires de pédicure; ciseaux; cisailles; cisailles [outils à main]; lames de cisailles; recourbe-cils; fers à défriser électriques à température réglable; cisailles [instruments à main]; pinces de foyer; outils à main pour la construction, la réparation et l'entretien; fourches écologiques à usage agricole; outils de jardinage; instruments et outils pour dépouiller les animaux; pioches d'alpinisme [piolets à glace]; ouvre-boîtes non électriques; porte-couteaux de plongée; étaux à onglets, à savoir outils à main; fers à gaufrer; couteaux à palette; pinces coupe-fil; pics à glace; pics à glace; marteaux à glace; ouvre-boîtes non électriques; fers à défriser non électriques; outils à main à cliquet pour installer et retirer les barrières de course de ski alpin et de planche à neige; mortiers et pilons; couteaux de précision; couteaux en métal précieux; couteaux en plastique; machettes; clés à cliquet manuelles; ciseaux pour enfants; poinçons à main; ciseaux antidérapants japonais [coupe-fils japonais]; émondoirs manuels; outils à main pour la sculpture sur glace; outils à main pour enlever les séparateurs de carreaux; outils à main manuels; outils à main manuels; cisailles à main (manuelles); pelles à neige; ciseaux pour la maison; louches pour saunas; bâtons pour mélanger la peinture; découseurs; arrache-clous; ciseaux à papier; pelles à farine; cisailles polyvalentes; couteaux de jet; étuis à outils à fixer sur les ceintures à outils; tabliers à outils; porte-outils; ceintures à outils [porte-outils]; rallonges pour outils à main; couteaux de plongée; cisailles de poche; couteaux de poche avec accessoires multifonctions; boudoirs [outils à main]; boudoirs; étaux en métal; étaux pour établis [accessoires à main]; butées de pièce pour étaux; nettoie-crampons pour chaussures de golf; coupe-lignes à pêche; couteaux universels; porte-filières; crics manuels [outils à main]; lève-motos manuels; supports pour crics manuels; crics de levage manuels; couteaux, en métal spécial; baïonnettes; baïonnettes [épées]; dagues; harpons; fourreaux d'épée; sabres [épées]; sabres; cannes-épées; lances; bâtons de police; épées; coups-de-poing; lames de couteau; sacs à couteaux; lames de rasoir; sabres japonais; harpons pour la pêche; couteaux de pêche; couteaux à huîtres; trancheuses à bagels manuelles; boîtes pour ustensiles de table; écailleurs à poisson; couteaux à fileter; ustensiles de table pour enfants; ustensiles de table pour bébés; ustensiles de table en métaux précieux; ustensiles de table [couteaux, fourchettes et cuillères]; ustensiles de table jetables; tranche-oeufs; tranche-oeufs non électriques; couteaux à pain [manuels]; trancheuses à pain manuelles; ouvre-boîtes; outils de coupe manuels pour faire des pâtes alimentaires; coupe-frites; moulins à légumes manuels; coupe-légumes non électriques; couperets non électriques; couteaux à pamplemousse; épluche-légumes [couteaux à main]; coupe-légumes; vide-légumes; coffrets à ustensiles de table; fourchettes et cuillères; fourchettes en métal précieux; fourchettes; fourchettes de table; épluche-ruits non électriques; couteaux à émincer manuels; coupe-ail non électriques; ustensiles de table en métal précieux pour couper; ustensiles de table; couteaux à écailler; cuillères; cuillères en métal précieux; couteaux de cuisine pour trancher le poisson; couteaux de cuisine à lame fine; couteaux de cuisine; coupe-fromage non électriques; couteaux à fromage; couteaux de chef; couteaux en céramique; poches de fonderie; couteaux éplucheurs [instruments à main]; couteaux de cuisine à hacher de style japonais; couteaux de ménage; couteaux à découper (manuels) à usage domestique; outils manuels pour la préparation de glace pilée; outils manuels pour faire de la glace pilée; couteaux de service; couteaux à éplucher; couteaux d'office; trancheuses manuelles; ciseaux pour la cuisine; coupe-pizzas non électriques; coupe-pizzas; couteaux à fruits; hachoirs à ail non électriques; couteaux de cuisine (non électriques); coupeuses d'aliments en dés manuelles; hachoirs manuels; hachoirs à légumes; couteaux à découper; couteaux à gâteau; couteaux de table en acier inoxydable; cuillères de table en acier inoxydable; fourchettes de table en acier inoxydable; cuillères à thé; couteaux de table en argent sterling; couteaux de table;

cuillères de table en argent sterling; fourchettes de table en argent sterling; pilons [outils]; épluche-légumes non électriques; cuillères de collection; épuisettes; pelles à sucre en vrac; pelles à riz en vrac; pelles à riz; pelles à sucre; fourchettes à découper; vide-pommes; équeuteurs à fraises; zesteurs.

Classe 09

(9) Sacs conçus pour les ordinateurs portatifs; housses pour ordinateurs portatifs; tapis de souris; enceintes acoustiques; diodes électroluminescentes [DEL]; aimants pour réfrigérateurs; disques vidéo contenant des dessins animés enregistrés; clés USB à mémoire flash; lunettes de soleil; enseignes lumineuses; casques d'écoute; circuits imprimés; télécommandes pour téléviseurs; aimants décoratifs; cartes de crédit; lunettes 3D; casques, nommément casques de vélo, casques de moto, casques de planche à neige, casques de ski et casques de boxe; casques pour le sport; souris [périphérique d'ordinateur]; cartouches de jeux vidéo; cassettes vidéo; judas [lentilles grossissantes] pour portes; lecteurs MP3 portatifs; systèmes ambiophoniques de cinéma maison; cartouches de toner vides pour imprimantes et photocopieurs; récepteurs audio; téléphones; calculatrices de poche; ordinateurs tablettes; cache-prises électriques; fiches et prises électriques; lunettes de sport; cartes mémoire pour appareils de jeux vidéo; cartes mémoire vive; parasoleils pour objectifs; masques de protection, nommément masques de protection contre la poussière, les émanations de peinture, le pollen et les gaz, masques respiratoires de protection à usage industriel et masques de protection contre les accidents et les blessures; microsillons; minuteriers [sabliers]; bombes d'équitation; ceintures de sauvetage; radios; tourne-disques; produits d'opticien, nommément lunettes, étuis à lunettes, verres de contact; protège-dents de sport; téléphones cellulaires; microphones; mégaphones; haut-parleurs; ordinateurs portatifs; sonneries téléchargeables pour téléphones mobiles; cartes d'identité magnétiques; plombs de plongée; juke-box musicaux; guichets automatiques; appareils photo et caméras; perches à égoportrait pour appareils photo et caméras numériques; lecteurs de livres électroniques; lecteurs de DVD; claviers d'ordinateur; lecteurs de disques compacts; microcircuits intégrés; verres pour lunettes; étuis à lunettes; pèse-lettres; bracelets d'identité magnétiques codés; piles et batteries à usage général; radios-réveils; avertisseurs de fumée; systèmes d'alarme-incendie; cadres numériques pour photos; câbles USB pour téléphones mobiles; juke-box musicaux; récepteurs audio et vidéo; étuis conçus pour les téléphones mobiles; habillages pour téléphones intelligents; prismes à usage scientifique; sondeurs de fonds marins; lasers pour l'arpentage; appareils photo à développement instantané; objectifs pour caméras vidéo; lentilles optiques; balances électroniques de cuisine; bols à mesurer; sifflets de signalisation; moniteurs vidéo de surveillance de bébés; filets de sauvetage; installations photovoltaïques pour la production d'électricité solaire; interrupteurs d'éclairage électriques; transformateurs électriques pour trains jouets; accumulateurs pour véhicules; régulateurs de tension pour véhicules; panneaux électriques; appareils photo; pédales d'effets sonores pour instruments de musique; disques compacts de musique préenregistrés; pochettes à DVD; caisses enregistreuses; calculatrices; didacticiels pour enfants; extincteurs; économiseurs d'écran; étuis pour lunettes et lunettes de soleil; enregistrements vidéo numériques téléchargeables d'émissions de télévision et de films; livres électroniques téléchargeables; livres électroniques; disques de jeux vidéo; programmes informatiques pour la conception d'interfaces utilisateurs; logiciels d'interface utilisateur graphique; terminaux électroniques pour la production de billets de loterie; stations d'accueil pour lecteurs de musique numérique; imprimantes photo; bandes de film; étuis de protection pour ordinateurs tablettes; étuis à verres de contact; étuis pour téléphones intelligents; caméras activées par le mouvement; stations d'accueil pour téléphones intelligents; stations d'accueil pour lecteurs MP3; décodeurs graphiques pour systèmes audio de karaoke; pointeurs lumineux; lecteurs MP4; habillages de lecteur de livres électroniques; coussinets d'oreille pour casques d'écoute; écrans d'ordinateur tablette; DVD préenregistrés de

musique; publications électroniques téléchargeables, à savoir magazines; caractères d'imprimerie téléchargeables; films; films téléchargeables; jumelles de théâtre, lunettes de soleil et verres de contact; lunettes intelligentes; microscopes à DEL; combinaisons de plongée sous-marine. .

Classe 10

(10) Casques de protection auditive; sucres pour bébés; chemises d'hôpital; masques pour le personnel médical; instruments chirurgicaux à usage vétérinaire; poupées érotiques; bouchons anaux; appareils de massage électriques; pénis artificiels [accessoires de stimulation sexuelle pour adultes]; pénis artificiels, à savoir aides érotiques pour adultes; vagins artificiels, à savoir aides érotiques pour adultes; boules ben wa, à savoir aides érotiques pour adultes; dispositifs pour augmenter la taille du pénis, à savoir aides érotiques pour adultes; jouets érotiques; vibromasseurs, à savoir aides érotiques pour adultes; condoms; bouchons d'oreilles à usage médical; prothèses auditives médicales; dispositifs de protection contre le bruit, à savoir bouchons d'oreilles déformables; bouchons d'oreilles [dispositifs de protection des oreilles]; bouchons d'oreilles pour la protection contre le bruit; bouchons d'oreilles pour dormir; prothèses auditives; dispositifs médicaux, notamment implants intravasculaires constitués de matériaux artificiels; prothèses dentaires; bandages triangulaires [soutien]; attelles; semelles intérieures pour la correction des troubles des membres inférieurs; semelles intérieures pour la correction des troubles des pieds; bandages élastiques; genouillères à usage médical; orthèses pour immobiliser une articulation; oreillers à usage orthopédique; corsets à usage médical; semelles intérieures orthopédiques amovibles; ceintures à usage orthopédique; bandages plâtrés à usage orthopédique; bandages pour les articulations; déambulateurs pour personnes handicapées; aides à la marche [à usage médical]; ambulateurs pour personnes handicapées; orthèses de pied; attelles à doigts; talonnettes à usage orthopédique; embouts de béquille; orthèses médicales pour les coudes; bandages élastiques tubulaires pour soutenir les articulations; bandages élastiques tubulaires pour soutenir les membres; bandages pour les articulations du corps; coussinets orthopédiques pour les pieds; bretelles orthopédiques; semelles intérieures orthopédiques avec supports plantaires; supports plantaires pour articles chaussants; bandages orthopédiques; bandages orthopédiques; appareils orthopédiques pour les pieds bots; orthèses pour articles chaussants; orthèses; cannes à usage médical; appareils orthodontiques pour les dents; gabarits à usage orthopédique; ceintures lombaires; housses à coussinet de béquille; chevillères à usage médical; béquilles; chevillères à usage médical; supports de genou; protège-genoux à usage médical; bandages pour les genoux [de soutien]; bandages tubulaires [de soutien]; matériel d'immobilisation à usage médical; supports dorsaux à usage médical; chariots à roulettes conçus pour aider à marcher; ambulateurs; rembourrage pour plâtres orthopédiques; supports orthopédiques pour les pieds; bandages de maintien orthopédiques; supports orthopédiques pour les talons; bonneterie orthopédique; semelles orthopédiques; articles chaussants orthopédiques; attelles orthopédiques; coussins orthopédiques; draps orthopédiques pour utilisation en chirurgie orthopédique; supports de compression orthopédiques; appareils orthopédiques pour les vertèbres; supports orthopédiques; bandages orthopédiques pour les genoux; instruments orthopédiques; implants orthopédiques en silicone; housses à poignée de béquille; écarteurs d'orteils à usage orthopédique; plaques cervicales [dispositifs médicaux]; cannes quadripodes à usage médical; bandages suspensoirs pour les articulations; tirefonds, à savoir instruments chirurgicaux orthopédiques; coussins de siège pour fauteuils roulants (à usage médical); supports plantaires pour bottes orthopédiques; supports plantaires pour chaussures orthopédiques; supports plantaires pour pieds plats; semelles intérieures pour chaussures à usage orthopédique; corsets à usage thérapeutique; toiles de levage à usage médical; sucres de dentition; cuillères à médicaments antidégâts pour nourrissons; tables de dissection; couvercles pour biberons; attache-sucres; sucres pour bébés; sucres pour nouveau-nés; godets pour l'administration de médicaments;

sondes d'alimentation intraveineuse; valves à biberon; biberons pour bébés; contenants pour biberons; tire-lait; suces pédiatriques; tétines de biberon; flacons d'alimentation intraveineuse; pompes d'alimentation entérale; tétines jetables; tire-lait pour les mères qui allaitent; protecteurs de poitrine; anneaux de dentition; anneaux de dentition comprenant des hochets pour bébés; bouteilles pour lait maternel; poids pour l'exercice physique [à usage médical]; ceintures galvaniques à usage médical; appareils de thérapie électrique à basse fréquence; coussins chauffants électriques à usage médical; coussins (chauffants), électriques, à usage médical; moniteurs de la fonction cardiaque à porter pendant l'exercice; instruments de chiropratique; instruments d'inhalothérapie; appareils de lavage à usage thérapeutique; gants de massage; électrodes pour la neurostimulation électrique transcutanée; appareils de massage des gencives; électrodes pour la neurostimulation électrique transcutanée; appareils d'électromyostimulation transcutanée; pince-nez thérapeutiques pour prévenir le ronflement; protège-dents thérapeutiques pour prévenir le ronflement; escaliers d'exercice pour la physiothérapie; rameurs pour l'exercice physique [à usage médical]; lampes à vapeur de mercure à usage thérapeutique; lampes à quartz à usage médical; stimulateurs nerveux et musculaires; émetteurs de rayons infrarouges à usage thérapeutique; vibromasseurs à air chaud à usage médical; compresses froides de premiers soins; ceintures électriques à usage médical; masques respiratoires pour la respiration artificielle; lampes chauffantes à usage médical; lampes à rayons ultraviolets à usage médical; aspirateurs ultrasoniques pour la séparation des tissus mous; appareils d'exercice à usage thérapeutique; champs d'anesthésie; coussins chauffants à usage médical; matelas antiescarres à pression réduite; supports de bras [attelles chirurgicales]; matelas gonflables à usage orthopédique; lits à usage chirurgical; bases de lit pour lits spécialement conçus à des fins médicales; couvertures à usage médical; coussinets et coussins pour soulager la pression; couvertures chauffantes [pour le lit] à usage médical; lits d'obstétrique; tables d'obstétrique; chaises d'accouchement; coussins profilés pour patients à utiliser sur une chaise [à usage médical]; coussins profilés gonflables pour patients; coussins matelassés à usage médical; sangles de civière; champs adhésifs à usage chirurgical; appareils de levage pour personnes handicapées; couvertures électriques à usage médical; poteaux d'appui pour soulever les patients; chaises de traitement pour patients à usage médical; matelas pneumatiques à usage médical; matelas pneumatiques pour nourrissons (à usage médical); coussins pneumatiques à usage médical; oreillers pneumatiques pour nourrissons (à usage médical); oreillers pneumatiques à usage médical; matelas de soutien à usage médical; alèses pour lits de patient; civières roulantes pour hôpitaux; civières d'ambulance; lève-personnes pour personnes handicapées; lits d'hôpital conçus pour les patients souffrant de brûlures; oreillers contre l'insomnie; coussins [pochettes] pour empêcher la formation d'escarres chez les patients; oreillers thérapeutiques; oreillers à usage thérapeutique; coussins à usage médical, conçus pour soutenir le visage; coussins à usage médical pour soutenir les nourrissons pendant un examen; coussins à usage médical pour soutenir les nourrissons pendant le bain; draps pour incontinents pour les bébés; draps pour incontinents pour les nourrissons; tables à instruments médicaux; armoires à instruments médicaux; toiles de lève-personne pour patients; tables de radiologie; coussins profilés pour patients à utiliser sur un lit [à usage médical]; sangles de maintien pour immobiliser les patients sur une civière; tables pour l'examen de patients; brancards pour patients, à savoir civières; champs opératoires; tables d'opération; écrans de radiologie médicale; chaises percées; caméras d'endoscopie à usage médical; tables d'examen ou de traitement à usage médical; civières médicales; couvertures médicales pour réchauffer les patients; couvertures médicales pour refroidir les patients; chaises pour actes médicaux; protège-matelas pour incontinents; matelas à usage médical; matelas pour chariots de transport de patients dans les hôpitaux; matelas d'accouchement; draps en caoutchouc pour incontinents; draps de salle d'opération; civières; sangles de civière; civières à roulettes; tables pour actes médicaux; tables conçues spécialement pour les examens médicaux; tables pour le traitement de patients; matelas

de soutien pour la prévention des escarres; supports à instruments médicaux; draps stériles pour utilisation sur les patients pendant la chirurgie; draps stériles chirurgicaux; chariots d'infirmière conçus pour contenir des médicaments à administrer aux patients; chaises spécialement conçues à des fins médicales; lits spécialement conçus à des fins médicales; lits spécialement conçus pour les patients souffrant de brûlures; dispositifs de retenue pour la sécurité des patients; fauteuils spécialement conçus à des fins dentaires; fauteuils spécialement conçus à des fins médicales; fauteuils spécialement conçus à des fins chirurgicales; structures de protection contre les rayonnements [à usage médical]; écrans de protection pendant l'exposition aux rayons X [à usage médical]; oreillers cervicaux à usage médical; fauteuils d'examen dentaire; lits chauffants pour le traitement médical; matelas à gonflement alternatif à usage médical; oreillers à eau à usage médical; lits hydrostatiques à usage médical; bases pour lits d'eau [à usage médical]; outils de positionnement des patients; lits de massage; matelas pneumatiques sectionnels à faible perte d'air, à usage thérapeutique; champs opératoires d'examen; tables d'examen pour hôpitaux; chaises d'examen spécialement conçues à des fins dentaires; chaises d'examen spécialement conçues à des fins médicales; chaises d'examen pour hôpitaux; fauteuils d'examen spécialement conçus à des fins dentaires; fauteuils d'examen spécialement conçus à des fins médicales; draps pour incontinents.

Classe 11

(11) Appareils de bronzage; épurateurs d'air pour éliminer la poussière, la fumée et les allergènes présents dans l'air; foyers pour la maison; batteries de cuisine électriques; réfrigérateurs à vin; machines industrielles à sécher la vaisselle; sècheurs d'air comprimé réfrigéré; sècheuses électriques à usage domestique; sècheuses électriques [séchage à la chaleur]; sècheuses électriques; sècheuses électriques à usage domestique; sècheuses électriques pour la lessive [séchage à la chaleur]; sèche-chaussures électriques à usage domestique; porte-serviettes électriques chauffants; sèche-chaussures électriques; chauffe-serviettes électriques; machines électriques à sécher la vaisselle à usage domestique; cuiseurs à vapeur; presseurs de vêtements à vapeur; porte-serviettes chauffants; sèche-linge automatiques; housses ajustées en tissu pour têtes de défroisseur à vêtements; hottes d'extraction pour séchoirs à fourrage; fours à radiofréquences pour le séchage; sècheuses; appareils de séchage de nourriture pour animaux; appareils de séchage de fibres chimiques; cabines de douche; machines de séchage pour l'agriculture; sècheuses électriques à usage domestique; machines de séchage de contreplaqué; réservoirs pour le chauffage de l'eau; machines de purification de l'eau à usage domestique; chaudières de buanderie; tours de refroidissement d'eau; refroidisseurs d'eau; unités de traitement de l'eau pour l'aération et la circulation de l'eau; installations de chauffage à eau chaude; installations de refroidissement de l'eau; chaudières à eau chaude; appareils de chauffage pour l'eau du robinet; chauffe-eau pour baignoires-douches; chauffe-eau [appareils]; bouillottes; installations à eau chaude; valves, à savoir pièces de systèmes de gicleurs; appareils d'alimentation en eau potable; installations d'alimentation en eau potable; filtres pour l'eau potable; bassins portatifs pour bains de pieds; cuvettes et sièges de toilette vendus comme un tout; capteurs solaires thermiques [chauffage]; leviers de réservoir; réservoirs; vaporisateurs, à savoir pièces d'installations d'alimentation en eau; distributeurs d'eau purifiée refroidie; chauffe-piscines; sièges de toilette; purificateurs d'air; bouteilles de filtration de l'eau vendues vides; chaudières pour installations d'alimentation en eau chaude; prises d'eau; prises d'eau pour l'alimentation en eau; chauffe-eau et chaudières; chauffe-eau; chauffe-eau d'aquarium; poignées de levier de réservoir; bacs à shampooing; chaudières à gaz pour le chauffage de l'eau; chaudières à gaz pour le chauffage des piscines; chaudières à gaz pour la production d'eau chaude domestique; chaudière arrière à gaz pour systèmes à eau chaude domestiques; éléments filtrants pour les trop-pleins de réservoirs d'alimentation en eau; éléments filtrants pour les événements de réservoirs

d'alimentation en eau; épurateurs d'eau à usage domestique; crépines pour canalisations d'eau; filtres pour utilisation avec des appareils d'alimentation en eau; filtres pour appareils de distribution des eaux sanitaires; cafetières électriques sans fil; réservoirs à eau chaude électriques; chaudières électriques; écrans de douche; réservoirs d'eau sous pression; filtres de pichet à eau à usage domestique; jets d'eau pour baignoires; filtres pour usines de traitement de l'eau; garnitures de borne servant à l'alimentation en eau; chauffe-piscines; revêtements ajustés pour spas; fontaines de table décoratives; chauffe-eau à usage domestique; stérilisateurs pour biberons; lavabos de salle de bain; installations de bain (saunas); allumeurs au gaz pour fours; brûleurs, chaudières et radiateurs électriques; appareils d'éclairage et réflecteurs d'éclairage pour véhicules; lampes d'appoint pour l'intérieur; armatures de four; installations de bain (éclairage); lampes pour la culture des plantes; éclairage pour systèmes de sécurité; éclairage pour étangs; lampes pour pupitres à musique; lampes d'aquarium; appareils d'éclairage de secours fluorescent à batterie; lampes d'aquarium; rails de suspension [non électrifiés] pour appareils d'éclairage électriques; installations de chasse d'eau automatique pour urinoirs; luminaires d'extérieur; appareils d'éclairage de secours à incandescence à batterie; éclairage décoratif pour arbres de Noël; lumières décoratives; lanterneaux [lampes]; plafonniers intensifs; plafonniers; plafonniers suspendus; projecteurs au sol; ornements d'arbre de Noël pour l'éclairage [lumières électriques]; lanternes vénitiennes portatives (chochin); bâtons à chimiluminescence; projecteurs de scène; guirlandes de lumières colorées à usage décoratif; lampes de lecture; appareils d'éclairage à usage commercial; appareils d'éclairage fluorescent pour l'intérieur; lampes solaires; rails d'éclairage [appareils d'éclairage]; projecteurs de poche; projecteurs; appareils d'éclairage à usage domestique; candélabres électriques; réverbères; lampes électriques à incandescence; ampoules électriques; lumières des fêtes électriques; tubes à décharge électrique pour l'éclairage; lumières électriques pour arbres de Noël; appareils d'éclairage électrique sur rail; appareils d'éclairage électrique pour utilisation dans des endroits dangereux; ensembles d'éclairage décoratifs; ensembles d'éclairage à gaz décoratifs; éclairage à gaz décoratif; boules miroir, à savoir luminaires; plafonniers pour mobilier; appareils d'éclairage électrique pour l'extérieur; appareils d'éclairage électrique; luminaires électriques; appareils d'éclairage électrique pour l'intérieur; appareils d'éclairage à décharge électrique; luminaires électriques fluorescents pour l'intérieur; filtres pour lampes; filtres pour appareils d'éclairage de scène; filtres pour appareils d'éclairage; lampes immergées à DEL pour piscines; douilles pour lampes électriques; appareils pour ampoules à incandescence; appareils d'éclairage à fibre optique; filtres colorés pour appareils d'éclairage; réflecteurs de vélo; torches de patio au gaz; lampes à décharge; guirlandes électriques; veilleuses électriques; lampes frontales électriques; ampoules électriques fluorescentes; bougies électriques; lampes électriques; lampes électriques pour l'éclairage intérieur; lampes électriques pour l'éclairage extérieur; lanternes chinoises électriques; lampes électriques pour décorations de fête; lampes de mineur; ampoules à incandescence; lampes à incandescence et accessoires connexes; lampes à incandescence pour instruments optiques; ampoules pour lampes à décharge; lampes à incandescence; filaments pour lampes électriques; appareils d'éclairage à incandescence; brûleurs à incandescence; ampoules de lampe frontale; ampoules; housses ajustées en tissu pour grille-pain électriques; lampes à gaz; éclairage de jardin; lampes à friser; lanternes vénitiennes sur pied; projecteurs d'illumination; tubes de lampe fluorescente; luminaires à brides; bougies sans flamme à diode électroluminescente; bougies sans flamme; lustres; ampoules fluocompactes; stérilisateurs combinant la lumière et les rayons ultraviolets pour le traitement de l'eau; charbon pour lampes à arc; lampes-stylos; lampes à bougie; lanternes à bougie; lampes germicides; lampes de lecture pour véhicules; lampes de lecture; projecteurs grand angle; lanternes japonaises en papier; lampes infrarouges, à usage autre que médical; lampes infrarouges; luminaires; appareils d'éclairage fluorescent suspendus; projecteurs à haute intensité; lampes à décharge lumineuse; lampes pour casques; projecteurs de

poche; lampes à halogène; ampoules à halogène; faîteaux de lampe; pieds de lampe; supports pour abat-jour; abat-jour pour lampe de table; abat-jour; abat-jour pour sources lumineuses; protège-flammes de lampe; globes de lampe; supports de lampe; boîtiers de lampe; verres de lampe; becs de lampe; lampes pour tentes; lampes pour installations électriques; lampes pour l'extérieur; suspensions pour lampes; lumières d'arbres de Noël; paralumes pour dévier la lumière; paralumes pour contrôler la lumière; lampes de laboratoire; pendentifs de lustre; lampes pour décorations de fête; lampes à fixer sur des rails d'éclairage; lumières pour lampes à décharge; luminaires; lampes de lecture; lampadaires; lanternes en céramique; lanternes; lanternes d'éclairage; projecteurs à laser; lanternes chinoises; protège-flammes de lampe en verre; fontaines décoratives lumineuses; lampes immergées à DEL; lampes de poche à DEL; lumières d'ambiance à DEL; appareils d'éclairage à DEL; ensembles d'éclairage à DEL pour enseignes lumineuses; ampoules à DEL; éclairage paysager à DEL; luminaires à DEL; lampes immergées à DEL pour aquariums; lampes de sûreté à DEL; ampoules miniatures; filaments de magnésium pour l'éclairage; pointeurs; diffuseurs de lumière; projecteurs de lumière; panneaux de chauffage solaire; barres de signalisation; guirlandes de lumières colorées; guirlandes lumineuses comme décorations de fête; guirlandes lumineuses; bâtons lumineux; tubes d'éclairage fluorescent; boules disco lumineuses; lampes d'éclairage pour projecteurs; tubes lumineux pour l'éclairage; lampes fluorescentes; lampes fluorescentes avec flux lumineux à ultraviolets courts; numéros de maison lumineux; lampes pour attirer les poissons; luminaires de sécurité; lampes à l'huile; lampes de bureau; projecteurs plafonniers; lampes à réflecteur; réflecteurs pour vélos; réflecteurs de lampe; réflecteurs pour appareils d'éclairage étendu; protège-flammes pour lampes à l'huile; lampes au mercure; lampes de projection; lampes au néon pour l'éclairage; lampes de manucure; lampes de chevet; veilleuses [autres que les bougies]; tours d'éclairage mobiles; lampes de poche solaires; lampes solaires; lampes de table; lampes de plongée; ampoules de lampe de poche; lampes de poche utilisant des dispositifs électriques rechargeables; projecteurs; lampes de studio; lampes stroboscopiques [décoratives]; lampes stroboscopiques [effets de lumière]; lampes stroboscopiques [décoratives]; lampes stroboscopiques [effets de lumière]; lampes stroboscopiques pour discothèques; réverbères; lumières d'arbre de Noël; lampes de sûreté à usage souterrain; lampes sur pied; lampes sur pied; lampes à pied; lanternes vénitiennes sur pied [andon]; lampes d'ambiance; projecteurs; éclairage de sécurité comprenant un capteur infrarouge; éclairage de sécurité comprenant un détecteur de mouvement; accessoires pour lampes murales [autres que des interrupteurs]; lampes à arc au xénon; lumières de Noël [autres que des bougies]; lampes de lavabo; lampes murales; appliques [luminaires électriques]; torches d'éclairage électriques; lampes à vide; lampes à rayons ultraviolets, à usage autre que médical; irradiateurs à ultraviolets; lampes UV halogènes à vapeur métallique; transformateurs d'éclairage; lampes à main portatives [pour l'éclairage]; lampes portatives [pour l'éclairage]; lanternes vénitiennes portatives; projecteurs portatifs; mèches pour l'éclairage; hottes aspirantes à usage domestique.

Classe 12

(12) Pare-soleil pour pare-brise de véhicule; montgolfières; pièces de vélo; vélos nautiques; véhicules amphibies; véhicules à guidage automatique; véhicules tractés par câble; drones à caméra; vélos électriques; fourches pour motos; turbines pour véhicules terrestres; tambours de frein pour véhicules; tapis de traction pour pneus de véhicule; pièces constituant pour trains; sièges d'avion; pare-chocs pour chariots; pare-chocs de véhicule; amortisseurs, à savoir pièces de suspension de véhicule; ressorts amortisseurs pour véhicules; ressorts amortisseurs, à savoir pièces de suspension de véhicule; amortisseurs de suspension pour véhicules automobiles; amortisseurs pour suspensions de véhicule; amortisseurs de suspension pour véhicules; installations électriques antivol pour véhicules; roues et pneus pour véhicules; brouettes; véhicules ferroviaires; porte-bagages à roulettes; chariots à bascule; chariots de manutention; chariots à

outils; petits chariots pour le transport d'enfants; porte-skis pour voitures automobiles; vélos pliants; wagons à passagers; scooters électriques; propulseurs de fusée; drones militaires; wagons à marchandises; fauteuils roulants motorisés pour personnes handicapées et à mobilité réduite; voitures électriques; gyropodes électriques; convoyeurs aériens; remonte-pentes; télésièges; voitures autonomes; aéroglišseurs; véhicules pour installations de transport par câble; landaus; capotes de poussette; harnais pour landaus.

Classe 13

(13) Acétyl-nitrocellulose; molettes de réglage de viseurs d'arme à feu; molettes de réglage pour viseurs d'arme à feu; bombes aériennes; plombs d'arme à air comprimé; armes à air comprimé; balles de pistolet à air comprimé; pistolets à air comprimé; projectiles pour armes à air comprimé; explosifs au nitrate d'ammonium; munitions; caissons à munitions; étuis à munitions; munitions pour armes à feu; munitions pour armes légères; élévateurs de munitions; canons antiaériens; tourelles blindées; projectiles perforants; obus perforants; pièces d'artillerie; carabines automatiques; bandes de munitions pour armes à feu automatiques; armes à feu automatiques; pistolets automatiques; revolvers automatiques; fusils automatiques; sacs spécialement conçus pour les carabines; sacs spécialement conçus pour les munitions; missiles balistiques; armes balistiques; bandoulières pour armes; miroirs de visite pour armes à feu; armes à balles BB; bandes pour munitions; feux de Bengale; bipieds pour armes à feu; poudre noire; douilles de cartouche à blanc; cartouches à blanc; dispositifs de protection pour détonateurs; détonateurs; composés de dynamitage; composés et explosifs de dynamitage; explosifs de dynamitage; gélatine explosive; papier pour explosifs; poudre explosive; corps d'obus; appareils de largage de bombes; bombes; culasses d'arme à feu; extracteurs de balles et d'obus; douilles; tire-balles; balles; plaques de couche pour armes à feu; plaques de couche pour pistolets; plaques de couche pour carabines; plaques de couche pour fusils à canon lisse; crosses pour armes légères; canons; carabines; appareils pour le remplissage de cartouchières; machines pour le remplissage de cartouchières; cartouchières; extracteurs de douilles; chargeurs de cartouche pour pistolets; chargeurs de cartouche pour armes légères; matrices de rechargement; recharges de cartouche; sacoches à cartouches; cartouches à poudre noire; cartouches pour armes à feu; cartouches pour armes de chasse; cartouches pour mitrailleuses; cartouches pour produits pyrotechniques; cartouches pour carabines; cartouches pour fusils à canon lisse; cartouches pour armes de chasse; étuis pour armes à feu; étuis pour fusils; étuis pour munitions de gros calibre; étuis pour pistolets; étuis pour carabines; armes chimiques; sprays de défense personnelle à base de produits chimiques; brosses de nettoyage pour armes à feu; baguettes de nettoyage pour armes à feu; composants pour mitrailleuses; composants pour pistolets; composants pour revolvers; composants pour carabines; composants pour fusils à canon lisse; étuis pour armes à feu; fourreaux pour carabines; grenades sous-marines; cordeaux détonants; feux d'artifice détonants; cordeaux détonants pour explosifs; bouchons détonants; dispositifs de détonation pour faire sauter des mines immergées; détonateurs; dynamite; dynamites; détonateurs électriques; amorces pour explosifs; amorces explosives; cartouches explosives; signaux de brume par explosion; mèches d'explosif; fusées-détonateurs; canons-harpons à tête explosive (armes); mines explosives; poudres explosives; amorces d'explosif; obus explosifs; signaux explosifs; torpilles explosives; explosifs; poudres explosives; extracteurs de douilles cassées; canons de campagne; canons d'arme à feu; bipieds d'arme à feu; culasses d'arme à feu; poignées d'arme à feu; pieds d'arme à feu; viseurs pour armes à feu; rails tactiques pour armes à feu; trépieds d'arme à feu; armes à feu; pétards; pièces d'artifice; fontaines pyrotechniques; feux d'artifice; pièces d'artifice; feux d'artifice sous forme d'obus; feux d'artifice sous forme d'obus; cordons tire-feu pour explosifs; plateformes de tir; pistolets lance-fusées; signaux de brume par explosion; guidons pour armes à feu; canons de forteresses; fusils de chasse; mèches d'allumage; mèches pour explosifs; mèches pour

explosifs à usage minier; bombes à gaz; explosifs gélatineux; explosifs granulaires; lance-grenades; grenades; poignées pour pistolets; poignées pour pistolets et revolvers; poignées pour revolvers; poignées pour armes légères; projectiles d'artillerie guidés; bombes guidées; missiles guidés; missiles et projectiles guidés; obus de mortier guidés; projectiles guidés; étuis d'arme à feu et de carabine; canons d'arme à feu; ceintures pour armes à feu; supports pour armes à feu; affûts de canon; cartouches d'arme à feu; étuis à arme à feu; brosses de nettoyage d'armes à feu; fulmicoton; avant-trains de canon; dispositifs de verrouillage pour armes à feu; affûts d'arme à feu; poires à poudre noire; fourreaux d'arme à feu; viseurs d'arme à feu; crosses d'arme à feu; tourelles d'arme; bourres d'arme à feu; fulmicoton; dispositifs de verrouillage pour armes à feu; poudre noire; boutons de viseurs-canons; sabots antirecul de crosse d'arme à feu; crosses d'arme à feu; chiens pour fusils; chiens pour fusils et carabines; chiens pour carabines; grenades à main; armes de poing; poignées pour pistolets; poignées pour revolvers; canons-harpons; canons lourds; étuis à arme à feu; armes à feu de chasse; cartouches de fusil de chasse; fusils de chasse; granules d'allumage; cartouches incendiaires; explosifs primaires; lanceurs à usage pyrotechnique; lanceurs pour produits pyrotechniques; grenaille [plomb de chasse]; avant-trains pour pièces d'artillerie; explosifs liquides; chargeurs pour pistolets; chargeurs pour armes légères; signaux de brume lumineux par explosion; cartouches de mitrailleuse; chargeurs de mitrailleuse; tourelles de mitrailleuse; mitrailleuses; chargeurs pour armes à feu; carabines de guerre; mèches d'explosifs à usage minier; missiles; affûts d'arme à feu mobiles; pieds pour armes à feu; mortiers (armes à feu); obus de mortier; bombes polyvalentes à guidage inertiel; mousquets; canons navals; explosifs au nitrate d'ammonium; obus à la nitroglycérine; explosifs au nitroamidon; silencieux pour armes à feu; silencieux pour armes à feu; viseurs pour armes à feu autres que les lunettes de visée; armes nucléaires; explosifs pour le sautage de puits de pétrole; hausses à cran de mire pour armes à feu; explosifs au nitrate organique; armes à plombs; plombs pour armes à air comprimé; gaz poivré; produits d'autodéfense en vaporisateur; crosses de pistolet; amorces de pistolet; étuis à pistolet; poignées de pistolet; poignées de pistolet; étuis à pistolet; plombs de pistolet; poires à poudre; poires à poudre pour armes à feu; cornes à poudre; cordons de pulvérins; obus; mélanges pyrotechniques propulsifs pour munitions; mélanges pyrotechniques propulsifs pour munitions et moteurs-fusées; mélanges pyrotechniques propulsifs pour munitions et fusées; mélanges pyrotechniques propulsifs pour fusées de signalisation; ficelles de nettoyage pour armes légères; charges pyrotechniques; générateurs de gaz pyrotechniques; engins pyrotechniques; projectiles pyrotechniques; produits pyrotechniques; pryoxylène; cibles aériennes miniatures radiocommandées à usage militaire; sabots antirecul; canons sans recul; poignées de revolver; poignées de revolver; revolvers; canons de carabine; étuis de carabine; fourreaux de carabine; gaines de carabine; bandoulières de carabine; crosses de carabine; bretelles de carabine; carabines; lance-roquettes; roquettes; fusées à tête inerte; fusées; chandelles romaines; sûretés pour armes à feu; mines marines; fourreaux pour fusils; cartouchières; corps d'obus; douilles; étuis pour munitions de gros calibre; douilles; obus; bourres de cartouche; douilles pour munitions de gros calibre; boucliers pour affûts de canons; ceintures à munitions; grenailles pour armes à air comprimé; sacoches à projectiles; cartouches à plombs; cartouches de fusil à canon lisse; poudre à fusil à canon lisse; cartouches à plombs pour fusils à canon lisse; fusils à canon lisse; bandoulières pour armes; canons de siège; miroirs de visée pour armes à feu; miroirs de visée pour fusils et carabines; miroirs de visée pour carabines; feux de signalisation; fusées éclairantes de signalisation; fusées de signalisation; fusées éclairantes de signalisation; silencieux pour armes à feu; silencieux pour armes à feu; fusées d'artifices; bandoulières pour armes à feu; armes légères; munitions pour armes légères; mines intelligentes; missiles intelligents; obus fumigènes; bougies scintillantes; cartouches pour le sport; armes à feu de sport; carabines de sport; produits d'autodéfense en vaporisateur; produits en vaporisateur pour l'autodéfense; fusils sous-marin à ressort; mèches d'explosifs; supports pour armes à feu; grenaille d'acier pour armes

à feu; pistolets électriques; mitraillettes; manchons de conversion de calibre pour armes à feu; rails tactiques pour armes à feu; armes lacrymogènes; armes lacrymogènes; torpilles; fusils de tranchées; pontets pour fusils; pontets pour fusils et carabines; pontets pour carabines; trépieds et supports pour armes à feu; trépieds pour armes à feu; tourillons pour armes lourdes; mines immergées; balles à pointe plate; balles à pointe plate; étuis pour armes à feu; armes, à savoir bombes à gaz; baguettes de nettoyage pour armes à feu.

Classe 14

(14) Anneaux porte-clés et chaînes porte-clés, autres qu'en métal; pierres précieuses, perles, métaux précieux et leurs imitations; bijoux; anneaux porte-clés et chaînes porte-clés ainsi que breloques connexes; coffrets à bijoux et écrins de montre; montres en or; statues et figurines faites ou plaquées de pierres ou de métaux précieux ou semi-précieux ou de leurs imitations; ornements, faits ou plaqués de pierres ou de métaux précieux ou semi-précieux ou de leurs imitations; lingots d'or; boîtes décoratives en métal précieux; anneaux porte-clés avec colifichets ou breloques décoratives; chapelets; pièces de monnaie commémoratives; colifichets plaqués de métal précieux; misbaha [chapelets]; jetons en métal pour le transport en commun; chapelets de méditation; bijoux en argent; bijoux en or; coupes commémoratives en métal précieux; coupes de prix en métaux précieux; pièces de monnaie faites de lingots d'or; monuments funéraires en métal précieux; bracelets d'amitié; alliages d'iridium; disques de céramique pour utilisation comme bons de valeur; objets d'art en métal précieux; jetons en cuivre; boîtes en métal précieux; trophées en alliages de métaux précieux; trophées en métaux précieux; alliages d'argent; objets d'art en argent; bijoux en bronze; pièces de monnaie à collectionner; alliages de ruthénium; chapelets; alliages de rhodium; alliages de palladium; alliages d'osmium; plaques d'identité en métal précieux; jeux de pièces de monnaie à collectionner; boîtes commémoratives en métal précieux; trophées plaqués de métaux précieux; trophées plaqués d'alliages de métaux précieux; anneaux porte-clés de fantaisie en métaux précieux; pièces de monnaie; jetons et pièces sans valeur pécuniaire; cadrans pour l'horlogerie; cadrans de montre; horloges mères; montres de sport; mécanismes d'horlogerie; aiguilles de montre; montres de poche; radios-réveils; réveils; accessoires pour montres; aiguilles d'horloge et de montre; chaînes de montre; couronnes de remontoir; mouvements d'horlogerie; sangles de montre; verres de montre; ressorts de montre; cadrans d'horloge; présentoirs à montres; pendules pour horloges; boîtiers d'horloge; remontoirs de montre; breloques de montre; montres-pendentifs; horloges et pièces connexes; horloges et montres pour amateurs de pigeons; bracelets pour montres; sangles de montre en plastique; bracelets de montre en métal; sangles de montre en métal, en cuir ou en plastique; sangles de montre en nylon; sangles de montre en polychlorure de vinyle; sangles de montre en matière synthétique; sangles de montre autres qu'en cuir; horloges; horloges d'automobile; horloges pour fuseaux horaires du monde; horloges de table; montres de plongée; mouvements de montre; montres; montres chronomètres; horloges de parquet; montres de sport; cadrans solaires; montres en argent; montres pour infirmières; pendulettes de bureau; boucles pour sangles de montre; chronomètres de navire; réveils de voyage; montres à quartz; montres en platine; oscillateurs pour instruments d'horlogerie; horloges miniatures; montres en or plaqué; oscillateurs pour montres; oscillateurs pour horloges; montres mécaniques; montres mécaniques à remontage manuel; montres mécaniques à remontage automatique; oscillateurs de montre mécanique; sangles de montre en cuir; horloges enregistreuses [horloges mères] pour la commande d'autres horloges; chronomètres; fermoirs de montre; pendulettes; pendules; horloges industrielles; pièces d'horloge; horloges numériques; radios-réveils numériques; montres numériques dotées de chronomètres automatiques; horloges électriques; mouvements électroniques pour montres; horloges numériques commandées électroniquement; réveils électroniques; horloges sur pied; montres pour femmes; bracelets pour montres-bracelets; chronoscopes; chronomètres; chronographes

pour utilisation comme montres; montres de fantaisie; montres automatiques; horloges atomiques; horloges et montres; montres mémoire; montres dotées d'une fonction de télécommunication; montres comprenant une fonction de jeu; montres avec fonction de communication sans fil; montres comprenant une fonction de jeu électronique; pendentifs pour chaînes de montre; montres-bracelets; montres faites ou plaquées de métaux précieux; montres en métaux précieux; montres en or; montres en or laminé; montres d'extérieur; montres-bracelets dotées d'un appareil GPS; montres à insigne; montres-bracelets avec podomètres.

Classe 15

(15) Accordéons; guitares basses acoustiques; guitares acoustiques; bachi [plectres japonais]; cornemuses; sacs spécialement conçus pour les instruments de musique; balalaïkas; balalaïkas, à savoir instruments de musique à cordes; flûtes en bambou; flûtes en bambou (hichiriki); flûtes en bambou (shoh); bandonéons; banjos; orgues de Barbarie; orgues à manivelle; grosses caisses; mailloches de grosse caisse; guitares basses; basson; bassons; soufflets pour instruments de musique; biwa [luths japonais]; bongos; silets d'archet pour instruments de musique; archets pour instruments de musique; cuivres [instruments de musique]; chevalets pour instruments de musique; buccins; clairons; capotastos; carillons; carillons, à savoir instruments de musique; étuis de transport pour instruments de musique; étuis pour claviers de musique; étuis pour instruments de musique; castagnettes; catgut pour instruments de musique; violoncelles; mentonnières pour instruments de musique à cordes; mentonnières pour violons; clarinettes; clarinettes, à savoir instruments de musique; clairons; sièges pliants avec support à guitare; colophane pour instruments de musique à cordes; concertinas; baguettes de chef d'orchestre; baguettes pour chefs d'orchestre; baguettes pour battre la mesure; congas; cornets; cornets, à savoir instruments de musique; cymbales; étouffoirs pour instruments de musique; danso [petites flûtes en bambou]; contrebasses; contrebassons; pédales de batterie; caisses pour s'exercer à la batterie; baguettes de tambour; peaux de tambour; tambours et instruments à percussion; baguettes de tambour; tympanons; guitares basses électriques; basses électriques; carillons électriques; guitares électriques; accordoirs d'instrument de musique électronique; instruments de musique électroniques; claviers de musique électroniques; sourdines pour s'exercer à des instruments de musique; piques pour violoncelles; piques pour contrebasses; cors anglais; euphoniums; touches pour instruments de musique à cordes; flûtes; pédales pour utilisation avec des instruments de musique; cors français; ga-ya-geum [cithare coréenne à douze cordes]; geo-mun-go [cithare coréenne à six cordes]; glockenspiels; gongs; pédales de guitare; médiators; silets de guitare; courroies de guitare; cordes de guitare; accordoirs de guitare; guitares; clochettes; clochettes, à savoir instruments de musique; harmonicas; harmoniums; cordes de harpe; harpes; clavecins; chapeaux à clochettes, à savoir instruments de musique; hichiriki [flûtes japonaises]; cors, à savoir instruments de musique; crin de cheval pour archets d'instrument de musique; crin de cheval pour la fabrication d'archets de violon; crin de cheval pour archets de violon; huqin [violons chinois]; régulateurs d'intensité pour pianos mécaniques; clarinettes japonaises en bambou (shakuhachi); tambours japonais (taiko); flûtes japonaises (yokobue); tambours à main japonais (tsuzumi); luths japonais (biwa); plectres japonais [bachi]; guimbardes; guimbardes, à savoir instruments de musique; mirlitons; cadres de timbale; timbales; instruments à clavier; touches pour instruments de musique; kokyu [violons orientaux]; cithare coréenne à six cordes [geo-mun-go]; cithare coréenne à douze cordes [ga-ya-geum]; koto [instruments de musique japonais à cordes]; luths, à savoir instruments de musique; lyres; mailloches pour instruments de musique; mandoles; mandolines; marimbas; pianos mécaniques; mélodicas; embouchures pour instruments de musique; boîtes musicales; diapasons à soufflet; rouleaux à musique; pupitres à partitions; pupitres à musique; synthétiseurs de musique; boîtes à musique; carillons musicaux; carillons de musique; carillons musicaux, à savoir instruments de musique; tambours de musique; archets d'instrument de

musique; tambours (instruments de musique); clochettes de musique; supports à instruments de musique; triangles de musique; étuis de transport pour claviers de musique; étuis pour claviers de musique; claviers de musique; instruments de musique à percussion; trombones de musique; sourdines pour instruments de musique; hautbois; ocarinas; orgues; violons orientaux (kokyu); harpes orientales (koto); pédales pour instruments de musique; chevilles pour instruments de musique; instruments à percussion; rouleaux à musique perforés; rouleaux à musique perforés pour pianos mécaniques; rouleaux à musique perforés pour pianos automatiques; claviers de piano; touches de piano; cordes à piano; fil à piano; pianos; piccolos; médiateurs pour instruments à cordes; pipa [guitares chinoises]; pianos automatiques; plectres; bouchons pour fermer les plateaux d'une flûte; hochets, à savoir instruments de musique; anches; anches pour instruments de musique; anches pour instruments à vent en bois; anches pour instruments à vent; batteries robotisées [instruments de musique]; colophane pour instruments de musique à cordes; saxophones; shakuhachi [clarinettes japonaises en bambou]; shamisen [guitares japonaises à trois cordes]; pupitres à partitions; sheng [instruments de musique à vent chinois]; petites flûtes en bambou [danso]; peaux pour tambours; cordes de timbre pour caisses claires; supports pour instruments de musique; tambours d'acier, à savoir instruments de musique; guitares hawaïennes; baguettes d'archet pour instruments de musique; contrebasses; instruments à cordes; instruments de musique à cordes; instruments à cordes [musique]; cordes pour instruments à cordes de style japonais; cordes pour instruments de musique de style japonais; cordes pour instruments de musique; suona [trompettes chinoises]; taiko [tambours japonais]; tambours de basque; guitares japonaises à trois cordes (shamisen); timbales; tam-tams; triangles, à savoir instruments de musique; trombones; trompettes; tsume [médiateurs japonais]; tsuzumi [tambours à main japonais]; tubas; accordoirs pour instruments de musique électroniques; accordoirs pour instruments de musique; diapasons; marteaux d'accordage; appareils à tourner les partitions; ukuleles; pistons pour instruments de musique; altos; mentonnières de violon; violons; instruments à vent; porte-vent pour orgues; instruments à vent en bois; instruments de musique à vent; xylophones; yokobue [flûtes japonaises]; cithares.

Classe 16

(16) Sacs à provisions en plastique; livres éducatifs; papier et carton; objets d'art et figurines en papier et en carton, ainsi que maquettes d'architecte; adhésifs pour le bureau ou la maison; reproductions artistiques; décorations de fête en papier; lingettes en cellulose; serviettes de table jetables; alèses absorbantes jetables pour animaux de compagnie; feuilles absorbantes en papier ou en plastique pour l'emballage de produits alimentaires; serviettes de table en papier à usage domestique; serviettes de table en cellulose à usage domestique; serviettes de table en papier; papier de soie; papiers-mouchoirs; décorations de table en papier; chemins de table en papier; nappes en papier; linge de table en papier; papier hygiénique; rouleaux de papier hygiénique; couvre-sièges de toilette en papier; serviettes en papier; tapis d'égouttage en papier; papiers-mouchoirs à usage cosmétique; lingettes en cellulose à usage cosmétique; tapis d'égouttage en carton; dessous-de-plat en papier; sous-verres à bière en papier; sous-verres en papier; sous-verres à cocktail en papier; sous-verres en carton; revêtements en papier pour cuvettes de toilette; culottes d'entraînement absorbantes jetables pour animaux de compagnie; débarbouillettes en papier; feuilles absorbantes en papier ou en plastique pour l'emballage de produits alimentaires; napperons en carton; napperons en papier; marque-places; napperons en carton; napperons en papier; écriteaux en papier ou en carton; écriteaux en papier; papier sulfurisé; revêtements intérieurs de tiroir en papier, parfumés ou non; revêtements intérieurs de tiroir parfumés en papier; décorations en carton pour produits alimentaires; fanions en papier; serviettes de table en papier; dentelle en papier; mouchoirs en papier; serviettes en papier pour le visage; napperons de dentelle en papier; débarbouillettes en papier; essuie-mains en papier; cache-pots en papier pour

pots à fleurs; tapis en papier pour cages d'animaux de compagnie; tapis à langer en papier; ornements de table décoratifs en papier; lingettes en papier; papier pour tables d'examen; tapis pour pièces de monnaie; sacs à ordures en papier; tampons démaquillants en papier; bavoirs en papier; rouleaux de papier pour calculatrices; sacs pour la cuisson au micro-ondes; rouleaux de tiroir-caisse; sous-verres en papier; filtres à café en papier; essuie-mains en papier; débarbouillettes en papier; sacs à ordures en papier [à usage domestique]; pelles en carton pour excréments d'animaux de compagnie; papiers-mouchoirs pour le démaquillage; bavoirs en papier; banderoles en papier; sous-verres à bière; parasols à cocktail en papier; papier pour tablettes; drapeaux en papier; feuilles régulatrices d'humidité en papier ou en plastique pour l'emballage de produits alimentaires; banderoles en papier; appareils de bureau; ruban à relier; albums photos et albums de collection; tampons encres; étuis à passeport; plumiers à stylos; boîtes en papier ou en carton; papillons adhésifs amovibles; plaques d'adresses; livres-chevalets; autocollants en vinyle; cahiers d'écolier; faire-part [articles de papeterie]; étiquettes d'identification en papier; humecteurs pour les doigts; papier à épreuves; intercalaires; pinces pour le bureau; chemises de classement; corbeilles de tri [fournitures de bureau]; étiquettes d'adresse; rubans pour imprimantes d'étiquettes à main [fournitures de bureau]; coupe-papier en métal précieux; coupe-papier; boîtes à courrier; porte-lettres; papier à lettres [produits finis]; papier à notes; presse-papiers; casiers; carnets de reçus; blocs à dessin; taille-crayons; boîtes métalliques à crayons; taille-crayons mécaniques; distributeurs automatiques d'adhésif pour le bureau; porte-cartes de baseball en plastique; tableaux à feuilles imprimées; étiquettes imprimées adhésives; range-tout pour le bureau; normographes; pochettes pour instruments d'écriture; supports d'images en carton; encre de marquage contenant des produits biologiques pour l'authentification d'objets; cartes vierges; plumiers à crayons; pochettes de classement pour le bureau; porte-documents, à savoir portefeuilles; reliures en carton; chemises suspendues; supports à documents de bureau; casiers à documents de bureau; papier quadrillé; embouts de crayon décoratifs; folioscopes; indicateurs de date; cahiers à spirale; déchiqueteuses à CD pour la maison ou le bureau; papeterie pour le bureau; trombones; chemises de classement pour lettres; papier à lettres; porte-lettres; enveloppes en papier manille; coupe-papier [fournitures de bureau]; couvre-livres en cuir; lettres et chiffres en papier; serre-livres; insignes en carton; agrafes pour le bureau; distributeurs de trombones; scrapbooks; brosses à tableaux; timbres postaux; timbres à cacheter; tampons encres; marqueurs; carnets; pochoirs; déchiqueteuses pour le bureau; livrets; cartes de souhaits; cartes postales; nappes en papier; sacs en papier; boîtes à crayons; étuis à crayons; sacs [enveloppes, pochettes] en papier ou en plastique pour l'emballage; étuis à passeport; matériel de reliure; livres; reliures; gommes à effacer en caoutchouc; efface-craies; journaux; périodiques; dessins; blocs croquis; papier d'emballage; prospectus; boîtes en carton; rubans adhésifs pour le bureau ou la maison; instruments d'écriture; cahiers d'écriture ou à dessin; porte-documents; articles de papeterie pour l'écriture; panneaux en papier ou en carton; cachets en papier; cartes de souhaits musicales; papier luminescent; catalogues; calendriers; enveloppes [articles de papeterie]; manuels; bandes élastiques pour le bureau; dévidoirs de ruban adhésif; liquides correcteurs [fournitures de bureau]; feuillets publicitaires; film plastique pour l'emballage; formulaires commerciaux; photos [imprimées]; peintures [tableaux], encadrées ou non; figurines [statuettes] en papier mâché; emballages pour bouteilles en papier ou en carton; papier filtre; reproductions couleur; drapeaux en papier; emballage-cadeau; livres de bandes dessinées; porte-monnaie; timbres-adresses; papier calque; revêtements intérieurs de tiroir en papier, parfumés ou non; livres pour autocollants; blocs-correspondance; blocs-notes; reliures; billets d'évènement sportif; carton; manches de pinceau en métal.

Classe 17

(17) Produits d'étanchéité pour portes; raccords en caoutchouc pour tuyaux; tuyaux de plomberie flexibles en plastique; tuyaux flexibles en plastique pour le transport de gaz naturel; pièces d'espacement en caoutchouc pour utilisation avec des panneaux sandwichs; ruban à joints pour cloisons sèches; bandes et rubans isolants; supports en mousse pour arrangements floraux; produits de remplissage pour joints de dilatation; matériau en caoutchouc pour le rechapage des pneus; garnitures d'embrayage et de frein; films masques pour la photographie et le graphisme; tissu d'amiante; film pour le paillage; films plastiques stratifiés pour fenêtres; feuilles et panneaux stratifiés en plastique pour la fabrication de comptoirs et de dessus de table; feuilles de plastique pour la foresterie; feuilles de plastique pour l'horticulture; feuilles de plastique pour l'agriculture; feuilles de plastique contre la prolifération des mauvaises herbes; film plastique pour la plastification du papier; film-cache; housses en caoutchouc pour la protection des composants électriques; films antiéblouissement pour fenêtres; films plastiques teintés pour vitres de véhicule; couvre-interrupteurs en caoutchouc; film plastique teinté pour fenêtres; feuilles de polythène extrudé pour la construction de cloches; feuilles de polythène extrudé pour la construction de serres; feuilles élastomères pour la protection de surfaces utilisées pour le martelage à la grenaille; feuilles élastomères pour la protection de surfaces utilisées pour le grenillage; polythène pour couvrir le sol; pellicules en vinyle pour extérieurs de véhicule; caoutchouc de silicone; feuilles de vinyle pour l'agriculture; feuilles de caoutchouc à placer sous les revêtements de sol; films de protection contre les rayons ultraviolets pour véhicules; films plastiques réfléchissants pour vitres de véhicule; films plastiques réfléchissants pour vitres; feuilles de polyéthylène pour cloches; feuilles de polyéthylène à étendre sur le sol pour éliminer les mauvaises herbes; feuilles de polyéthylène à déposer sur la charpente des structures horticoles; feuilles de polyéthylène à déposer sur la charpente des structures agricoles; polyéthylène pour recouvrir les plantes; polythène pour recouvrir les semences; moules en ébonite; moules à injection pour pièces de moteur d'automobile; matières plastiques sous forme de moulures pour utilisation comme matériaux de calage lors de l'emballage; moules en caoutchouc pour la fabrication de pavés décoratifs; moules en caoutchouc pour la fabrication de pavés; moules en caoutchouc pour la fabrication de bordures de voie; fibres de verre pour l'isolation; substituts d'amiante à l'état brut et mi-ouvrée; feuilles de cellulose [non conçues pour l'emballage ou l'emballage]; substituts de gutta-percha à l'état brut et mi-ouvrée; substituts de mica à l'état brut et mi-ouvré; substituts de caoutchouc à l'état brut et mi-ouvré; matériau de cellulose comprimé sous forme aplaniée [mi-ouvré]; feuilles de cellulose pour la fabrication; caoutchouc synthétique non vulcanisé pour la fabrication; film de polyuréthane, non conçu pour l'emballage; feuilles de polypropylène, non conçues pour l'emballage; résines naturelles mi-ouvrées; résines thermoplastiques renforcées de fibres naturelles [produits semi-finis]; fibres imprégnées de résines synthétiques pour la fabrication; feuilles de plastique pour la fabrication de comptoirs; feuilles de plastique pour la fabrication; résines mi-ouvrées; feuilles de cellulose régénérée, non conçues pour l'emballage; acétate de cellulose; résines acryliques [produits semi-finis]; résines pour l'épissure de câbles; résines d'urée-formaldéhyde [mi-ouvrées]; nylon moulé pour la fabrication; résines renforcées de verre [mi-ouvrées ou semi-finies].

Classe 18

(18) Portefeuilles; sacs [enveloppes, pochettes] en cuir pour l'emballage; sacs de sport; parasols; sacs à dos; malles; colliers pour animaux; sacs à main; similicuir; étuis pour cartes de crédit [portefeuilles]; tapis de selle pour chevaux; porte-cartes [maroquinerie]; valises; sacs à main; sacs à provisions en filet; sacs à provisions; sacoches; sacs à dos d'écolier; sacs tout-aller; porte-clés; bandoulières en cuir; courroies pour patins; boîtes en cuir ou en carton-cuir; écharpes porte-bébés; sacs porte-bébés; sacs de plage; vêtements pour animaux; bagages, sacs, nommément sacs à langer pour bébés, sacs à cosmétiques, sacs à provisions en toile, sacs de type Boston,

sacs à bandoulière, sacs de sport, sacs à provisions réutilisables, sacs à bandoulière pour enfants, sacs de campeur, sacs de sport tout usage et sacs de transport tout usage; parapluies et parasols; articles de sellerie, fouets et vêtements pour animaux; bâtons de marche; articles de sellerie, fouets et vêtements pour animaux; feuilles de similicuir pour la fabrication; feuilles de cuir pour la fabrication; boîtes en cuir; cuir en vrac; cuir et similicuir; cuir pour chaussures; cuir pour mobilier; serpentins de marche pour enfants; similicuir sur toile; étuis en cuir ou en carton-cuir; fausse fourrure; mentonnières en cuir; cuir brut à mâcher pour chiens; peaux de bovin; boîtes à chapeaux en similicuir; baudruche; sangles à bagages en cuir; fourrures en vrac; gaines de ressort en cuir; étiquettes en cuir; chevreau; peaux de chamois, non conçues pour le nettoyage; garnitures de harnais; cuirs bruts et autres cuirs ouvrés ou mi-ouvrés; fourrure mi-ouvrée; téfiline [phylactères]; bandoulières en cuir; bandoulières; cuir, brut ou mi-ouvré; sangles en similicuir; similicuir en polyuréthane; cuir pour harnais; fourrure; revêtements en cuir pour mobilier; garnitures en cuir pour mobilier; sacs pour articles de toilette vendus vides; sangles pour équipement de soldat; sangles en cuir; carton-cuir; goujons en cuir; similicuir en vrac; fil de cuir; peaux corroyées; contenants d'emballage industriel en cuir; bandoulières; peaux d'animaux; couvre-reins pour chevaux; colliers pour chats; colliers avec renseignements médicaux pour animaux de compagnie; colliers pour animaux de compagnie; boucles pour poils d'animaux de compagnie; pièces en caoutchouc pour étriers; visières pour équidés; harnais pour animaux; oeillères à volaille pour éviter les combats; mors pour animaux [harnais]; guêtres et bandages de genou pour chevaux; jambières pour animaux; longes de dressage pour chevaux; musettes pour animaux; musettes; masques antimouches pour animaux; chemises antimouches pour chevaux; colliers électroniques pour animaux de compagnie; couvertures pour animaux; couvertures pour animaux; couvertures pour animaux; housses pour selles d'équitation; garnitures de harnais en fer; vêtements pour animaux de compagnie; manteaux pour chats; martingales; longes à trotter; laisses pour animaux; sangles en cuir [articles de sellerie]; laisses en cuir; costumes pour animaux; colliers anti-rot pour chevaux; genouillères pour chevaux; chats à neuf queues; cravaches de chasse; bandes pour le ventre pour chiens; fers à cheval; fers à cheval en plastique; fers à cheval en métal; fers à cheval autres qu'en métal; protège-sabots; vêtements pour chiens; colliers pour chiens; laisses pour chiens; manteaux pour chiens; chaussures pour chiens; laisses pour animaux de compagnie; harnais pour chevaux; selles d'équitation; étrivières; étriers en métal; étriers; sangles d'éperon; protège-queue pour chevaux; articles de sellerie en cuir; articles de sellerie; attaches de selle; couvertures de selle; arçons de selle; cravaches; muselières; parkas pour chiens; fouets; bandages de patte pour chevaux; couvertures pour chevaux; bottes pour chevaux; harnais; licols; vêtements pour chevaux; colliers pour chevaux; bandeaux pour chevaux; brides pour chevaux; harnais de marche pour enfants; rênes pour sports équestres; traits d'attelage; courroies de harnais; coussins de selle d'équitation; filets de bride; articles de transport [sacs] pour animaux.

Classe 19

(19) Mortier adhésif pour la construction; agalmatolite pour la construction; liège aggloméré pour la construction; albâtre; verre d'albâtre; ciment d'alumine; amphibole pour utilisation comme matériau de construction; andésite; bois résistant à la pourriture; gravier d'aquarium; sable d'aquarium; blindages en composite d'aramide; blindages en céramique; récifs de corail artificiels; récifs artificiels; pierre artificielle; bois d'oeuvre artificiel; amiante-ciment; mortier d'amiante; asphalte; feutre bitumé pour la construction; asphalte pour la construction; composés de ragréage d'asphalte; revêtements en asphalte; composés d'asphaltage; asphalte, brai et bitume; matériaux de couverture bitumés; carton en feutre bitumé pour toitures; papier à toiture bitumé; mastics à base de bitume pour toitures; bois de balsa; balustrades; balustres; revêtements de sol en bambou; agents liants pour la fabrication de briquettes; agents liants pour la fabrication de pierres;

liants pour la réparation de routes; bitume; carton bitumé pour la construction; enduits bitumineux pour toitures; béton en blocs; panneaux de plâtre (gypse); planches de bois; butoirs de quai d'amarrage; mortier liant pour la construction; blocs rocheux; briques; carton de construction; matériaux de construction, à savoir revêtements en cèdre rouge; verre de construction; papier de construction; sable de construction; pierre de construction; pierres de construction; bois de construction; bustes en béton; bustes en marbre; bustes en pierre; caissons pour la construction sous l'eau; marne calcaire; pierre calcaire; calcite; merrains; panneaux de plafond en bois; blocs de ciment; cheminées en ciment; panneaux de ciment et de fibre de bois; ciment pour hauts fourneaux; ciment pour fours ou fourneaux; mélanges de ciment; tuyaux en mortier de ciment; tuiles en mortier de ciment; ardoises en mortier de ciment; cloisons en ciment pour bâtiments; petites dalles de pavage en ciment; poteaux en ciment; tuyaux d'égout en ciment; silos en ciment; dalles de ciment; tombeaux en ciment; carreaux de plafond en céramique; tuyaux de drainage en céramique; carreaux de sol en céramique; monuments en céramique; tuiles en céramique; carreaux de céramique; carreaux de céramique pour revêtements de sol et de façade; carreaux de céramique pour revêtements de sol et revêtements intérieurs; carreaux de céramique pour planchers et revêtements; carreaux muraux en céramique; valves en céramique pour conduites d'eau; panneaux de particules; cendres et argile; mitres de cheminée en terre cuite; argile pour utilisation comme matériau de construction; tuyaux et conduits en grès; tuiles en terre cuite; ballast en laitier; mâchefer; goudron de houille; galets; galets et blocs rocheux; verre coloré en feuilles pour la construction; verre commun en feuilles pour la construction; béton; baignoires en béton; blocs de béton; bornes de protection en béton; tuyaux de drainage en béton; revêtements de sol en béton; planchers en béton; gouttières en béton; couvercles de trou d'homme en béton; pieux d'amarrage en béton; panneaux de béton; cloisons en béton pour bâtiments; pavés en béton; dalles de pavage en béton; pieux en béton; tuyaux en béton; poteaux en béton pour utilisation comme matériaux de construction; plaques de revêtement routier en béton; sculptures en béton; tuyaux d'égout en béton; silos en béton; dalles de béton; dalles de béton pour la construction; caniveaux en béton; poutres porteuses en béton; murs en béton; murs en béton pour la construction; bois d'oeuvre de construction; glissières de sécurité autres qu'en métal; cimaises; pierres décoratives pour aquariums; verre décoratif pour la construction; plongeoirs; tuyaux de descente autres qu'en métal; terre à briques; carreaux de terre cuite; verre écoénergétique; tissus, tapis et bâches anti-érosion; barrières anti-érosion; tapis anti-érosion; tissus pour sous-couches de revêtement de sol; plâtre de parement; feldspath; feutre pour la construction; panneaux de fibres; carton fibre; conduits d'évacuation en fibre de verre; moustiquaires en fibre de verre; volets en fibre de verre; fenêtres en fibre de verre; plaques de verre imprimé pour la construction; figurines en béton; figurines en marbre; figurines en pierre; ciment de remplissage; enduits de finition en résine artificielle colorée; pierres réfractaires; portes coupe-feu en vermiculite et en gypse; bois ignifugé; argile réfractaire; briques cuites; manteaux de cheminée; revêtements de ciment ignifuges; carreaux ignifuges; dalles; lames de parquet en bois; carreaux de sol en bois; sous-couches de revêtement de sol; pierre de fondation; tasseaux de bois; ornements de jardin; géotextiles pour le génie civil; géotextiles; briques de verre; granulés de verre pour le marquage des routes; granulés de verre pour marquer les routes; verre granulé pour le marquage des routes; panneaux de verre; carreaux de vitre; tuiles en verre; dalles de verre pour la construction; portes coulissantes en verre; carreaux de verre; carreaux de céramique émaillée; bois lamellé-collé; granit; monuments funéraires en pierre, en béton ou en marbre; dalles funéraires en pierre; gravier; pierres tombales; coulis; composés pour coulis; gypse; panneaux de plâtre; bois entaillé; planches de bois dur; revêtements de sol en bois dur; arêtiers pour toitures; tuyaux hume; béton industriel pour travaux de génie civil; verre absorbant les infrarouges pour la construction; verre isolant; verre isolant pour la construction; verre isolant pour utilisation en construction; portes coulissantes japonaises en papier mince (shoji); cloisons coulissantes intérieures de style japonais

(fusuma); matériau de jointement; solives; revêtements de sol stratifiés; verre plat feuilleté pour la construction; boîtes aux lettres en maçonnerie; chaux; calcaire; liparite; réservoirs à liquides en maçonnerie à usage industriel; rondins pour utilisation comme matériaux de construction; bois d'oeuvre; verre luminescent pour la construction; pavés lumineux; pavés lumineux en brique; macadam; ciment magnésien; manteaux de cheminée; marbre; revêtements de sol en marbre; sculptures en marbre; carrelage en marbre; marbre pour utilisation comme matériau de construction; plaques commémoratives en pierre; bois de mine; granules minérales pour l'industrie de la construction; maisons mobiles; bois moulable; pierre de monument; monuments en béton; monuments en marbre; monuments en pierre; mortier; mortier pour la construction; mosaïques pour la construction; panneaux multicouches en plastique pour la construction; bois multicouche; pierre naturelle; dalles et carreaux de pierre naturelle; tours-balises non lumineuses en béton; panneaux de plafond autres qu'en métal; encadrements de porte autres qu'en métal; cadres de porte autres qu'en métal; panneaux de porte autres qu'en métal; tuyaux de drainage autres qu'en métal; caillebotis autres qu'en métal; plateformes de lancement de fusées autres qu'en métal; toitures autres qu'en métal comprenant des piles solaires; briques semi-réfractaires autres qu'en métal; escaliers autres qu'en métal; kiosques de vente autres qu'en métal; colonnes d'affichage non métalliques; matériel d'assemblage de volières non métalliques; moustiquaires non métalliques pour portes et fenêtres; minéraux non métalliques pour la construction; minéraux de construction non métalliques; carreaux et dalles de pavage non métalliques; portes pivotantes non métalliques; solins de toit non métalliques; tissus non tissés faits de fibres synthétiques pour l'industrie de la construction; moustiquaires en nylon; toiles moustiquaires en nylon; olivine pour la construction; stores d'extérieur en vinyle; stores en plastique pour l'extérieur; cabines de peinture au pistolet en béton; tuiles pannes; carton pour la construction; lames de parquet; parquet; parquet et panneaux de parquet; parquet en liège; parquet en bois; panneaux de particules; bois d'oeuvre partiellement traité; pierres de pavage; petites dalles de pavage; panneaux perforés; brai de pétrole; pétunsé; clôtures en lattes verticales; brai; brai et bitume; madriers; madriers de bois pour la construction; plâtre; plâtre; panneaux de plâtre; plâtre pour utilisation en construction; plâtre pour la construction; poteaux de délimitation en plastique; tuyaux de raccordement en plastique; portes en plastique; tuyaux de descente en plastique; baguettes d'angle en plastique pour cloisons sèches; panneaux de plancher en plastique; lames de plancher en plastique; tuyaux de descente d'eaux pluviales en plastique; descentes d'eaux pluviales en plastique; plâtre; bordures d'aménagement paysager en plastique; stores d'extérieur en plastique; gouttières en plastique; panneaux de couverture en plastique; fenêtres de sécurité en plastique permettant la communication; tuyaux d'égout pluvial en plastique pour la construction; lambris en plastique; panneaux muraux en plastique; conduites d'eau en plastique; cadres de fenêtre en plastique; volets en plastique; fenêtres en plastique; surfaces rembourrées pour terrains de jeu; contreplaqué; panneaux de contreplaqué; feuilles de contreplaqué; cadres de fenêtre en polychlorure de vinyle [PVC]; panneaux de polyéthylène pour utilisation comme substitut du bois; couvercles de trou d'homme en composite à base de polymères; émulsions de bitume polymère pour l'imperméabilisation de bâtiments; émulsions de bitume polymère pour revêtements routiers; digues portatives en plastique; ciment de fer; ciment portland; argile de potier; argile de poterie; ciment pouzzolanique; bois traité; conduits en PVC pour la construction; drains en PVC pour la construction de systèmes d'imperméabilisation de sous-sols; tuyaux de descente d'eaux pluviales en PVC; stores d'extérieur en PVC; porches en PVC pour bâtiments; tuyaux rigides en PVC pour la construction; solins de toit en PVC; membranes de couverture en PVC; tuyaux d'égout en PVC; conduites d'eau en PVC; quartz; craie brute; roseau pour la construction; mélanges coulables réfractaires; béton réfractaire; mortiers réfractaires; verre renforcé pour la construction; bitume routier; feuilles et bandes de matière synthétique pour le marquage des routes; cristal de roche pour utilisation comme matériau de construction; enduits de toiture; événements de toiture en plastique;

panneaux de couverture en bois; ciments pour toitures; carton en feutre pour toitures; papier à toiture; bardeaux de toiture; ardoises pour toitures; tuiles; bois de sciage brut; appuis en caoutchouc pour l'isolation sismique de bâtiments; revêtements de sol en caoutchouc; verre de sécurité; sable; sacs de sable; grès; grès pour la construction; tuyaux en grès; tubes en grès; bois de sciage; échafaudages en bois; schistes; produits d'étanchéité pour voies d'accès; bois mi-ouvré; matériaux de construction serpentine; serpentine pour utilisation comme matériau de construction; tuyaux d'égout en béton; bois d'oeuvre profilé; remises; bardeaux; ciment de silice; pierre siliceuse; sable argentifère; pierres de scories; ciment de laitier-chaux; ardoise; poudre d'ardoise; tuiles d'ardoise; ardoises pour le parement de toitures; ardoises pour parements muraux; plâtre à reboucher; vitraux; fenêtres en verre teinté; statues en pierre, en béton et en marbre; statues en béton; statues en marbre; statuette en pierre, en béton et en marbre; statuette en béton; statuette en marbre; statuette en pierre; merrain; lanternes en pierre comme décorations de jardin; pieux d'amarrage en pierre; pavés en pierre; petites dalles de pavage en pierre; tuiles en pierre; sculptures en pierre; dalles de pierre; ardoises; matériaux de construction en pierre pelliculaire; réservoirs en maçonnerie; bois de charpente; bandes protectrices pour piscines; goudron; goudron et brai; composés de ragréage à base de goudron; verre trempé pour la construction; terre cuite; terre cuite pour la construction; terre cuite pour utilisation comme matériau de construction; carreaux de sol en terre cuite; textiles pour toitures; carreaux de céramique pour plafonds; carreaux de céramique pour planchers; bois d'oeuvre; panneaux de bois d'oeuvre; monuments de pierre tombale; plaques de pierre tombale en marbre; pierres tombales; pierres tombales en pierre, en béton et en marbre; serres transportables en plastique à usage domestique; chevalets pour la construction; tuf; tuf pour utilisation comme matériau de construction; briques creuses; bois de placage; supports de gouttière en vinyle; revêtements de sol en vinyle; remises de jardin en vinyle; revêtements extérieurs en vinyle; cadres de fenêtre en vinyle; moustiquaires en vinyle; volets en vinyle; appuis de fenêtre en vinyle; cendre volcanique; lambris; pierres à murs; panneaux muraux; réservoirs d'eau en maçonnerie à usage domestique; verre à vitre; verre à vitre pour la construction; vitres pour bâtiments; plaques de verre armé pour la construction; poutres en bois; blocs de bois; panneaux en bois; carreaux de plafond en bois; portes de bois; revêtements de sol en bois; bois pour la fabrication d'ustensiles de maison; remises de jardin en bois; lambris de bois; panneaux de bois; matériaux de revêtement de sol en bois; porches en bois pour bâtiments; panneaux de pâte de bois pour la construction; chevrons en bois; bardeaux de toiture en bois; revêtements en bois; bardeaux de bois; planchers en bois pour le sport; goudron de bois; boiseries; placages de bois; volets en bois; tonnelles en bois; fenêtres à battant en bois; corniches en bois; portes en bois; lames de plancher en bois; revêtements de plancher en bois; portes pliantes en bois; pieux d'amarrage en bois; cloisons en bois pour la construction; poteaux en bois pour lignes électriques; poteaux de ligne électrique en bois; garde-fous en bois; escaliers en bois; poutres porteuses en bois; treillis en bois; placages en bois; lambris en bois; cadres de fenêtre en bois; volets en bois; appuis de fenêtre en bois; panneaux de ciment renforcés de fibres de bois; remises de jardin en composite bois-plastique; xylolithe.

Classe 20

(20) Mobilier de chambre, miroirs, cadres pour photos; mobilier de camping; oreillers gonflables; matelas pneumatiques; oreillers gonflables; rideaux de perles pour la décoration; cadres de lit; canapés-lits; lits pour animaux de compagnie; caisses à bouteilles en bois; porte-bouteilles; bouchons de liège pour bouteilles; commodes; carillons éoliens; portemanteaux; cintres et crochets à vêtements; portemanteaux; crochets à rideaux; rails de support pour rideaux; anneaux à rideaux; tringles à rideaux; galets à rideaux; embrasses; coussins; distributeurs de serviettes; niches pour animaux de compagnie; lit, mobilier de cuisine, heurtoirs en bois; métiers à broder;

statues en bois, en cire, en plâtre ou en plastique; pare-feu; piédestaux pour pots à fleurs; jardinières; porte-chapeaux; chaises hautes d'enfant; numéros de maison, autres qu'en métal et non lumineux; nichoirs pour animaux de compagnie; armoires de classement; mascottes publicitaires gonflables; boîtes aux lettres en plastique et en bois; présentoirs à journaux; matelas; oreillers; plaques d'ambroïde; babillards; accoudoirs; vannerie; cadres pour photos; bandes de chant décoratives en plastique pour utilisation avec des garnitures de fenêtre; ornements et décorations pour fenêtres ou portes en plastique, cire, bois, liège, roseau, jonc, osier, corne, os, ivoire, baleine, écaille, ambre, nacre, sépiolite; pinces en plastique pour fermer hermétiquement les sacs; contenants en plastique pour produits aromatiques et parfums; appuie-tête gonflables; décorations en plastique pour produits alimentaires ou boîtes-repas; fauteuils; corbeilles à pain; lits; bancs; boîtes en bois ou en plastique; produits d'ébénisterie; armoires; chariots pour ordinateurs [mobilier]; bacs de compostage; sièges de bain pour bébés; coffres à jouets; bouchons de liège; housses à vêtements (rangement); berceaux; rideaux de bambou; sièges de repos; bureaux; tables roulantes (mobilier); plaques porte-clés; rayons de bibliothèque; casiers; mannequins et mannequins de tailleur; porte-bouteilles de vin; cadres pour photos; chevalets de sciage; mobilier scolaire; sièges d'appoint; sofas; tables; commodes [mobilier]; chariots pour ordinateurs (mobilier); porte-parapluies; lits d'enfant; vitrines; tableaux d'affichage; tables à langer; repose-pieds et tabourets; paniers à aliments; échelles en bois ou en plastique; armoires à pharmacie; revêtements amovibles pour éviers; plaques d'immatriculation non métalliques; chevilles de chaussure en plastique; parcs d'enfant; poteaux à griffer pour chats; tablettes; stores d'intérieur pour fenêtres (mobilier); objets d'art, figurines, statuettes, petites décorations ou ornements en bois, liège, roseau, jonc, osier, corne, os, ivoire, baleine, écaille, ambre, nacre, sépiolite, cire, plâtre ou plastique; bouchons à vis en plastique pour bouteilles; coussins remplis de substances parfumées; coussins remplis de substances parfumées; supports à serviettes.

Classe 21

(21) Pilon à fruits; broyeurs à glace non électriques; pinces à glaçons; pinces à pain; pinces à barbecue; fourchettes à barbecue; pinces à légumes; pinces à viande; épluche-ail non électriques; dénoyauteurs de cerises; pinces de service; cuillères de service; louches de service; fourchettes de service pour pâtes alimentaires; fourchettes de service; louches pour servir le vin; pelles à poisson; casse-noix autres qu'en métal précieux; casse-noix en métal précieux; casse-noix; appareils à pâtes alimentaires non électriques à usage domestique; pinces à sucre; mortiers en terre cuite de style japonais [suribachi]; verre brut et mi-ouvré, à usage non spécifique; statues, figurines, plaques et objets d'art, faits de matériaux comme la porcelaine, la terre cuite ou le verre; contenants à compost pour la maison; arrosoirs; seringues de jardin; gants de jardinage; plateaux à semences; pommes d'arrosoir; vases à fleurs en métal précieux; contenants de repotage des plantes; jardinières; arroseurs pour fleurs et plantes; jardinières de fenêtre; corbeilles à fleurs; vases à fleurs; pots à fleurs; jardinières; seringues à fleurs; jardinières en terre cuite; jardinières en verre; bols à fleurs; bols à fleurs en métal précieux; jardinières en argile; pots à fleurs en porcelaine; jardinières en plastique; jardinières en terre cuite; jardinières en verre; becs pulvérisateurs en plastique; seringues à eau pour la pulvérisation des plantes; vases en verre; vases; soucoupes pour pots à fleurs; tuteurs pour plantes en pot; embouts de pulvérisation pour boyaux d'arrosage; embouts pour tuyaux d'arrosage; pulvérisateurs fixés à des boyaux d'arrosage; seringues de serre; becs pulvérisateurs pour boyaux d'arrosage; buses pour tuyaux; bols pour plantes; bols pour décorations florales; plateaux à graines; arroseurs; paniers pour plantes; seringues pour plantes; cache-pots à fleurs, autres qu'en papier; couvercles en plastique pour pots à plantes; pelles pour excréments d'animaux de compagnie; aquariums pour poissons rouges; bagues à volaille; auges pour le bétail; mangeoires pour moutons; mangeoires pour chevaux; mangeoires pour vaches; mangeoires d'oiseaux pour nourrir les oiseaux sauvages; mangeoires

pour animaux; contenants en plastique pour servir de la nourriture aux animaux de compagnie; contenants à aliments pour animaux de compagnie; bacs à litière pour oiseaux; mangeoires d'oiseaux, à savoir contenants; mangeoires d'oiseaux pour nourrir les oiseaux en cage; mangeoires pour petits animaux; filtres pour bacs à litière pour chats; brosses pour le pelage des animaux; distributeurs électroniques de nourriture pour animaux de compagnie; brosses pour chevaux; cages métalliques pour animaux de compagnie; aquariums et vivariums; pelles à litière pour animaux de compagnie; contenants à nourriture pour oiseaux; brosses pour animaux de compagnie; auges pour la volaille; auges; contenants en plastique pour donner à boire aux animaux de compagnie; abreuvoirs; cages pour animaux de compagnie; peignes pour animaux; soies de porc pour brosses; bacs à litière pour chats; plateaux en plastique pour utilisation comme bacs à litière pour chats; peignes pour animaux domestiques; cages en métal à usage domestique; oeufs artificiels; pelles à nourriture pour chiens; auges en métal pour le bétail; bacs en métal pour le bétail; brosses de crinière [peignes pour chevaux]; abreuvoirs non mécaniques pour animaux de compagnie, à savoir distributeurs portatifs d'eau et de liquides pour animaux de compagnie; mangeoires non mécaniques; brosses pour chevaux; brosses métalliques pour chevaux; pelles pour excréments d'animaux de compagnie; auges pour porcs; perchoirs pour cages à oiseaux; caisses à litière pour animaux de compagnie; étrilles; abreuvoirs pour le bétail; bols à nourriture et à eau pour animaux de compagnie; mangeoires d'oiseaux; mangeoires pour le bétail actionnées par les animaux; abreuvoirs pour le bétail actionnés par les animaux; distributeurs d'aliments actionnés par les animaux; bagues pour oiseaux; cages à oiseaux; bains d'oiseaux; bains d'oiseaux autres que des structures; cages à oiseaux domestiques; verres à liqueur; tirelires; brosses antipeluches à piles; planches à repasser; étireurs de bottes en bois; embauchoirs; gratte-pieds comprenant des brosses; chiffons à chaussures; chiffons pour cirer les chaussures; brosses pour bottes; mitaines pour cirer les chaussures; chausse-pieds; montures pour le séchage et le maintien de la forme de vêtements; brosses antipeluches non électriques; presses à cravates; tire-boutons; tendeurs à vêtements; brosses à vêtements; presse-pantalons; tendeurs à pantalon; tendeurs à chandail; ouvre-gants; brosses antipeluches non électriques ou rasoirs antipeluches électriques; rasoirs antipeluches électriques; nappes de repassage; supports pour fers à repasser; housses de planche à repasser ajustées; cintres de séchage conçus pour les vêtements spécialisés; cintres de séchage de vêtements; séchoirs à linge; séchoirs à linge; pinces à linge; paniers à linge; tire-bottes; embauchoirs [tendeurs] à bottes; séchoirs à linge; brosses de raclage; racloirs pour la vaisselle; applicateurs de cire à planchers à fixer sur un manche de vadrouille; chiffons antistatiques à usage domestique; tamis à cendres à usage domestique; brosses à cirage; becs verseurs; brosses pour le nettoyage de voitures; gants pour le lavage de voitures; brosses à biberons; brosses de bain; éponges de bain; seaux de salle de bain; déchets de coton pour le nettoyage; balais; manches de balai; poignées en plastique pour brosses à balayer; manches de balai autres qu'en métal; brosses à planchers; serpillières; brosses à récurer; brosses de nettoyage pour instruments de musique; filaments pour pinceaux; supports pour brosses; manches en plastique pour brosses; brosses de golf; brosses de nettoyage pour roues d'automobile; brosses de nettoyage pour instruments médicaux; chiffons de nettoyage pour lunettes; poils pour brosses; grattoirs à gril [articles de nettoyage]; laine de verre, non conçue pour l'isolation; laine d'acier pour le nettoyage; rouleaux antipeluches [adhésif] pour retirer les peluches des vêtements; rouleaux antipeluches; chiffons de nettoyage non pelucheux; distributeurs de savon liquide; distributeurs de liquides pour utilisation avec des bouteilles; brosses antipeluches; écouvillons pour bouteilles; cardes; brosses à cheveux rotatives électriques; brosses à dents électriques; brosses à cheveux chauffantes électriques; seaux avec essoreuses à vadrouille; seaux à glace; éponges pour la cuisine; éponges artificielles à usage domestique; peignes de nettoyage; gants en plastique pour la maison; brosses à miettes; pinceaux et brosses cosmétiques; seaux à charbon; porte-poussière; balais de foyer; gants pour travaux ménagers;

brosses à cheveux à air chaud; brosses électriques pour animaux de compagnie; gants de nettoyage à usage domestique; brochettes interdentaires pour nettoyer les dents; guipons à long manche; brosses à skis manuelles; brosses à cheveux; raclettes [à usage domestique]; débouchoirs à ventouse pour drains; gants en caoutchouc à usage domestique; raclettes [manuelles] pour le nettoyage; chiffons à lustrer [non abrasifs]; chiffons à lustrer; cuir à polir; gants à polir; brosses exfoliantes; vadrouilles; têtes de vadrouille; seaux à vadrouille; brosses à mascara; essuie-meubles; éponges de mer naturelles; brosses à ongles; cuirs pour le nettoyage; brosses à dents manuelles; poils de chien viverrin pour brosses; brosses de nettoyage pour casseroles; chiffons à récurer; brosses à laver les navires; bols à punch; brosses pour le nettoyage de réservoirs et de contenants; raclours à usage domestique; crin de cheval pour la brosse; coton de nettoyage; poils de bétail pour brosses; chiffons de nettoyage pour lentilles optiques; chiffons de nettoyage en cellulose; brosses de nettoyage; gants de nettoyage en tissu; brosses de nettoyage pour équipement de sport; brosses de nettoyage pour articles chaussants; blaireaux; torchons de nettoyage; tampons à récurer pour la maison; brosses à épousseter; seaux avec essoreuse à vadrouille; seaux à vadrouille avec essoreuse à vadrouille; tampons en métal pour le nettoyage; brosses à vaisselle; distributeurs de lingettes en cellulose à usage domestique; distributeurs de détergents; brosses de fartage de skis; distributeurs de savon; distributeurs de savon liquide [à usage domestique]; porte-éponges; soies de porc pour la brosse; éponges abrasives pour la cuisine; balais à poils durs; éponges abrasives pour la cuisine [nettoyage]; éponges à récurer; serpillières; tampons abrasifs pour la cuisine ou à usage domestique; tampons abrasifs pour la cuisine; tampons à récurer en métal; bols en plastique [cuves]; entonnoirs à huile pour automobiles; planches de séchage pour pièces de kimono lavées, empesées et étirées (hari-ita); tampons à récurer pour casseroles; porte-brosses à toilette; brosses à toilette; ramasse-miettes; filaments pour la fabrication de brosses; nettoyeurs à tapis non électriques; râteliers à tapis; tapettes à tapis [instruments à main]; balais mécaniques; plumeaux; essuie-fenêtres; chiffons d'époussetage; gants d'époussetage; cuves de rinçage; laine d'acier; seaux de rinçage; bacs à laver; planches à laver; brosses à cils; essoreuses à vadrouille; déchets de laine pour le nettoyage; boules pour sècheuses; moules à cuisson; contenants de cuisson en verre; paniers à pique-nique équipés; plats à gratin; ramequins; plateaux allant du four à la table; bocaux; bocaux en verre; bocaux d'apothicaire; assiettes souvenirs; moules de cuisine en aluminium; contenants pour aliments en aluminium; égouttoirs à vaisselle; contenants pour aliments verrouillables autres qu'en métal pour la maison; porte-baguettes; bacs de recyclage en plastique à usage domestique; pinces à sucre; sucriers [autres qu'en métal précieux]; sucriers en métal précieux; sucriers; presse-citrons; porte-cure-dents en métal précieux; porte-cure-dents; woks; glaçons réutilisables; anneaux antigoutte spécialement conçus pour être fixés au goulot des bouteilles de vin afin d'empêcher les égouttements; assiettes de table jetables; bouteilles à eau vides pour vélos; unités de tri pour vêtements pour la maison; paniers à linge à usage domestique; bouteilles d'eau pour vélos; bouteilles d'eau; contenants pour aliments; contenants d'emballage industriel en porcelaine; contenants d'emballage industriel en verre; contenants à glace à usage domestique; bocaux isothermes; urnes en métaux précieux; urnes; soucoupes en métaux précieux; soucoupes; sous-verres en porcelaine; sous-verres en cuir; dessous de bouteille de vin en métal précieux; sous-verres en céramique; contenants à boissons; grandes tasses en porcelaine; poterie; pots; poubelles à pédales; distributeurs de lait en poudre portatifs; distributeurs de boissons portatifs; planches à découper; glacières à boissons portatives; marmites et casseroles portatives pour le camping; presses à tortillas; plats à gâteau; cercles à pâtisserie; pelles à tartelettes; cloches à gâteau; moules à tarte; supports à casserole; maniques; couvercles de casserole; raclours pour casseroles; pots en terre cuite; pinces à nappe; supports pour marque-places; assiettes autres qu'en métal précieux; assiettes; moules à dumplings à usage domestique; rouleaux à pâtisserie à usage domestique; emporte-pièces (pâtisserie); planches à pâtisserie; dessous pour tasses à thé;

tasses à thé (yunomi); tasses à thé; passoires à thé; services à thé autres qu'en métal précieux; services à thé en métal précieux; services à thé [articles de table]; couvre-théières; théières en métal précieux; théières; supports pour bougies chauffe-plat; infuseurs à thé autres qu'en métal précieux; infuseurs à thé en métal précieux; boîtes à thé; infuseurs à thé; tasses et grandes tasses; grandes tasses en verre; tasses; Tang sancai (poterie avec glaçures de trois couleurs); surtouts de table, autres qu'en métal précieux; surtouts de table en métaux précieux; surtouts de table; plateaux à repas; mortiers en terre cuite de style japonais [suribachi]; bols à soupe; pilons pour la cuisine; porte-théières; supports à chopes; corbeilles en tissu; articles en terre cuite; bassines en terre cuite; grandes tasses en terre cuite; pierres à pizza; presses à steak; pesée pour steak; bouteilles pressables [vides]; gourdes vendues vides; brochettes pour la cuisson; brochettes en métal; distributeurs de pailles; distributeurs de pellicule plastique [non fixes]; plateaux ou supports à repas individuels de style japonais [dits « zen »]; porte-menus; bâtonnets pour sucettes glacées; spatules pour la cuisine; pinces à spaghettis; sorbetières non électriques; cuillères à spaghettis; saucières; moules à soufflé; cruches à sirop; passoires pour la maison; tamis à farine en métal; pots à crème et à sucre; distributeurs de serviettes de table pour la maison; distributeurs de serviettes; ronds de serviette, autres qu'en métal précieux; ronds de serviette de table; ronds de serviette de table en métal précieux; porte-serviettes de table, autres qu'en métal précieux; porte-serviettes de table en métal précieux; porte-serviettes de table; pinces de service; casseroles de service; plateaux de service en rotin; plateaux de service en métal précieux; plateaux de service; bols de service (hachi); bols de service; plats de service en métal précieux; cuillères de service; louches de service; plats de service; fourchettes de service pour pâtes alimentaires; fourchettes de service; plateaux tournants; moutardiers; vaisselle [ustensiles de maison]; vaisselle; couvre-plats; casseroles (articles en terre cuite); poêles à crêpes suédoises; assiettes pour bougies cylindriques; moules à chocolat; autocuiseurs; planches à découper pour la cuisine; gobelets en plastique; fouets étroits; faitouts; écumoirs [ustensiles de cuisine non électriques]; cuillères à égoutter; plats à condiments; bols pour noix; bols en métal précieux; boîtes à sandwich; salières; salières en métal précieux; moulins à sel; mains à sel en métal précieux; pinces à salade; saladiers; essoreuses à salade; bols à bonbons; poires à jus; poêles à frire; verrerie peinte; boîtes à bento; ramasse-couverts; bols biodégradables à base de pâte à papier; bols biodégradables; plateaux à repas biodégradables; corbeilles à documents; assiettes biodégradables; assiettes biodégradables à base de pâte à papier; vases à fleurs pour rituels; vases de sol en pierre; vases de sol en argile; bonbonnières; bonbonnières en métal précieux; bonbonnières, autres qu'en métal précieux; couvercles de poêle à frire; rouleaux à pâtisserie en acier inoxydable; plats à rôtir; paniers cuit-vapeur; boîtes en métal précieux pour sucreries; contenants isothermes à double paroi pour aliments; assiettes à dessert; assiettes décoratives; bouteilles de sable décoratives; ornements en porcelaine; fermetures pour couvercles de marmite; bains-marie; moules à petits gâteaux; bâtonnets à cocktail; pinceaux pour badigeonner la viande; brosses à champignons; frise-beurre; chauffe-beurre; rafraîchisseurs à beurre; couvercles de beurrier; beurriers; pinces à pain; brochettes, autres qu'en métal; planches à pain; boîtes à pain; corbeilles à pain pour la maison; bocal émaillés; broyeurs à glace non électriques; moules à glaçons pour réfrigérateurs; cuillères à crème glacée; contenants à glace; articles de cuisson en carton jetables; bocaux à conserves en verre; bocaux (en verre) [bonbonnes]; seaux à champagne; coquetiers, autres qu'en métal précieux; coquetiers en plastique à usage domestique; coquetiers en métal précieux; coquetiers; bougies chauffe-plat; paniers à friture en acier; boîtes en émail; boîtes en terre cuite; boîtes en porcelaine; pocheuses; presse-jus; paniers de casserole à frire; moules à glaçons en silicone; moules à glaçons; moules à gâteau en silicone; pinces à viande; attendrisseurs de viande à usage domestique; supports à bouteilles; flacons pour produits pharmaceutiques vendus vides; bols peu profonds; moules peu profonds pour la cuisson; rince-doigts; vaisselle ignifuge; lèchefrites; étuis à baguettes; baguettes; burettes à vinaigre; porte-

huiliers en métal précieux; burettes à huile; burettes; becs verseurs pour la cuisine; cuillères à jus [ustensiles de cuisine]; becs verseurs à usage domestique; saupoudreuses à épices; pots à épices; pots à épices; étagères à épices; sacs isothermes; porte-plats; vaisselle autre qu'en métal précieux; plats pour fours à micro-ondes; verres à bière; pinces à légumes; supports à légumes; pilons à légumes; plats à légumes; bocaux à ustensiles; bocaux à gras de cuisson, vides; bocaux à gâteries pour animaux de compagnie; contenants pour plats à emporter; assiettes commémoratives; bocaux à usage domestique; bougeoirs en verre; pinces à barbecue; supports à grils; grils de camping; poêles à fond cannelé en pierre précieuse; plaques de cuisson non électriques; planches de cuisson en bois pour grillades; fourchettes à barbecue; verres droits; pots en verre; bouchons en verre pour bouteilles; bouchons en verre; casseroles en verre; assiettes en verre; bols en verre; bocaux en verre; couvercles en verre pour contenants d'emballage industriel; vases de sol en verre; boîtes en verre; tasses en verre; flacons en verre [contenants]; manchons isothermes pour canettes; assiettes de service laquées à neuf compartiments (gujeolpan); plats à hors-d'oeuvre; cuillères à miel; pilons en bois de style japonais (surikogi); brochettes en bois; vaisselle creuse, nommément cafetières et théières en métal; maniques résistant à la chaleur; flacons isothermes à usage domestique; gants pour travaux ménagers; contenants pour la maison pour ranger la nourriture pour animaux de compagnie; brosses à récurer pour la maison; égouttoirs à salade (manuels); hachoirs manuels; appareils à faire des nouilles manuels; appareils à sushis manuels; presse-ail (manuels); ustensiles (manuels) pour casser la carapace des homards; moulins à poivre manuels; moulins manuels à usage domestique; moulins à café manuels; porte-gobelets en mousse; supports à planches à découper; supports à sacs de plastique à usage domestique; cafetières; grandes tasses à café; plateaux; bouilloires japonaises en fonte non électriques (tetsubin); théières de style japonais (kyusu) en métal précieux; théières de style japonais (kyusu); bols à soupe de style japonais (wan); ensembles de boîtes à aliments japonais [jubako]; bols à riz japonais (chawan) autres qu'en métal précieux; bols à riz japonais (chawan) en métal précieux; bols à riz japonais [chawan]; couvercles isothermes pour assiettes et vaisselle; sacs isothermes pour aliments ou boissons; carafes isothermes (non électriques); dômes isothermes pour couvrir les aliments; contenants isothermes pour aliments; contenants isothermes pour boissons, nommément pour le thé et le café; bocaux isothermes; flacons isothermes pour aliments; flacons isothermes pour boissons; flacons isothermes; manchons isothermes pour gobelets; contenants isothermes pour aliments ou boissons; contenants isothermes pour canettes, à usage domestique; moulins à fromage; cloches à fromage; planches à fromage; articles de table en céramique; théières en céramique; vases à fleurs en céramique; grandes tasses en céramique; jarres à biscuits; rafraîchisseurs de caviar; distributeurs de serviettes en papier; casseroles [vaisselle]; casseroles; presse-purée; candélabres non électriques en métal précieux; candélabres non électriques; verseuses à café non électriques en métal précieux; services à café, autres qu'en métal précieux; services à café en métal précieux; services à café en céramique; services à café en porcelaine; services à café [articles de table]; bâtonnets à café; moulins à café; mesures à café; cafetières autres qu'en métal précieux; casseroles; couvercles de casserole; chaudrons; gamelles; batteries de cuisine en aluminium; gamelles [contenants pour la cuisson du riz]; batteries de cuisine; moules de cuisine; coupe-ail manuels; petites cruches; pots à ail; dénoyauteurs de cerises; bobèches, autres qu'en métal précieux; bobèches en métal précieux; bobèches; éteignoirs, autres qu'en métal précieux; bougeoirs avec protection contre le vent; chandeliers en verre; bougeoirs autres qu'en métal précieux; éteignoirs; éteignoirs en métal précieux; coupes à bougie [bougeoirs]; bougeoirs en métal précieux; bougeoirs en fer forgé; fontaines à boissons pour la cuisine [autres qu'en métal précieux]; contenants à déchets; paniers-cadeaux vendus vides; moules à gâteau en métal commun; moules à gâteau en matériaux non métalliques; moules à gâteau; décorations à gâteau en porcelaine; plateaux à gâteau; moules à gâteau; cruches en métal précieux; bocaux; verrerie en cristal peint; dames-

jeannes; moules de pâtisserie; assiettes compostables; plateaux compostables; bols compostables; plateaux compostables à usage domestique; seaux à charbon à usage domestique; ustensiles de cuisine non électriques; casseroles pour fours à micro-ondes; batteries de cuisine [non électriques]; sacs isothermes; grilles à refroidir pour produits de boulangerie-pâtisserie; blocs réfrigérants pour garder les aliments et les boissons au frais; bouteilles réfrigérantes; blocs réfrigérants pour aliments et boissons; entonnoirs de cuisine; racloirs de casserole; passoires; supports à papier pour la cuisine; distributeurs de papier pour la cuisine; supports à essuie-tout; pinceaux à badigeonner; couvre-plats réutilisables en silicone; ustensiles de cuisson au four; assiettes en plastique [vaisselle]; assiettes en plastique; bols en plastique [contenants pour la maison]; napperons en plastique; cuillères parisiennes; pinceaux à gâteau; pelles à gâteau; mortiers pour la cuisine; ensembles à expresso composés de tasses et de soucoupes; tasses à mélanger; jattes à lait; bidons à lait; porte-couteaux pour la table; porte-couteaux; planches porte-couteaux; porte-couteaux; blocs porte-couteaux; menoras; porte-huiliers; bouteilles à eau en plastique réutilisables vendues vides; bouteilles à eau en acier inoxydable réutilisables vendues vides; tamis à farine; pots à confiture; pique-épis; repose-cuillères; bougeoirs en métal précieux; bougeoirs; pots à colle; sous-verres en plastique; vaporisateurs vides; ustensiles de cuisine pour utilisation avec des barbecues de maison; épiluche-ail non électriques; machines à café non électriques; percolateurs non électriques; moulins à café non électriques; cafetières à piston non électriques; cafetières non électriques; filtres à café non électriques; mousoirs non électriques; presseoirs à fruits non électriques à usage domestique; hachoirs à viande non électriques; casse-oeufs non électriques à usage domestique; séparateurs à oeufs non électriques à usage domestique; marmites à fondue non électriques; cuiseurs à vapeur non électriques; chauffe-biberons non électriques; sous-verres en verre; ornements de table en verre; tapis de cuisson; moules à muffins; burettes à huile en métal précieux; gants de cuisinier; gobelets en papier ou en plastique; bols à fruits; bols à fruits en verre; coupes à fruits; casse-noix autres qu'en métal précieux; casse-noix en métal précieux; casse-noix; appliques non électriques [bougeoirs]; appareils à pâtes alimentaires non électriques à usage domestique; mousoirs à lait non électriques; infuseurs à café non électriques; glacières portatives non électriques; bouilloires non électriques; gaufriers non électriques; presses à tortillas non électriques [ustensiles de cuisine]; brosses pour verres de lampe; autoclaves non électriques pour la cuisine; fouets non électriques à usage domestique; batteurs à oeufs manuels; hachoirs à viande manuels; moulins à poivre; emporte-pièces (pour biscuits); burettes en métal précieux; burettes autres qu'en métal précieux; plaques pour empêcher le lait de déborder; moules en plastique à usage domestique pour la confection de savon; moules à sucettes glacées en plastique; bouteilles en plastique; bouteilles à eau en plastique [vides]; pelles à pizza; paniers à pique-nique (équipés), comprenant la vaisselle; vaisselle de pique-nique; boîtes à pique-nique; bouilloires à sifflet; poivrières; pelles à poisson; spatules pour l'application de cire chaude pour l'épilation; poêles non électriques; poêles à crêpes; poêles en métal; gobelets en papier; assiettes en papier; siphons à crème; pots à crème; porte-boîtes de jus en plastique; bols à mélanger; cuillères à mélanger [ustensiles de cuisine]; batteurs (non électriques) pour la cuisine; nattes pour rouler les sushis; spatules à riz [cuillères de service pour le riz cuit]; cuiseurs à riz non électriques; cuiseurs à riz pour fours à micro-ondes; presse-agrumes; râpes de cuisine; moules à pouding; boîtes à lunch en métal; boîtes à lunch en plastique; boîtes à lunch; articles de table en porcelaine; cuillères de service [ustensiles pour la maison ou la cuisine]; boîte à maïs éclaté, vides, à usage domestique; boîtes pour ranger les dents artificielles; paniers à rebuts; houppettes désincrustantes pour le corps; serviteurs de bain en plastique [paniers]; baignoires pour bébés; brosses à sourcils; contenants à cosmétiques; applicateurs pour l'application de maquillage pour les yeux; applicateurs de maquillage pour les yeux; porte-cotons pour l'application de maquillage; supports ajustés pour crèmes pour la peau; supports ajustés pour crèmes de soins de la peau; nécessaires de maquillage; supports pour

nettoyants pour le corps; supports pour cosmétiques; peignes à cheveux; peignes démêloirs pour les cheveux; cartouches en verre pour médicaments, vides; éponges pour l'application de maquillage sur le visage; supports de baignoire portative pour bébés; éponges nettoyantes pour le visage; tampons exfoliants pour les pieds; bouteilles d'application de colorants capillaires; étuis conçus pour les accessoires de maquillage; peignes électriques; peignes à cheveux électriques; distributeurs de gel douche; porte-gels douche; supports à gel douche; distributeurs de cosmétiques; cache-boîtes de papiers-mouchoirs en céramique; cache-boîtes de papiers-mouchoirs; brosses pour l'hygiène personnelle; brosses pour le nettoyage de la peau; louffas; contenants à lotion, vides, pour la maison; pinceaux à lèvres; compte-gouttes vendus vides à usage cosmétique; peignes; baignoires en plastique pour enfants; spatules à usage cosmétique; compte-gouttes à usage cosmétique; grattoirs pour le cuir chevelu; sièges de toilette pour enfants; étuis à peigne; éponges exfoliantes pour la peau; anneaux à serviettes, autres qu'en métal précieux; anneaux à serviettes [accessoires de salle de bain]; anneaux à serviettes; distributeurs de savon à mains; porte-savons à main; boîtes de rangement d'accessoires pour cheveux à usage domestique; supports à nettoyant pour le corps; supports à savon à mains; supports à cosmétiques; poudriers en métal précieux [vendus vides]; poudriers; seaux en plastique pour ranger les jouets de bain; pinceaux de teinture capillaire; piluliers à usage personnel; distributeurs personnels de pilules ou de capsules à usage domestique; tampons exfoliants; sandales exfoliantes; vaporisateurs de parfum vendus vides; vaporisateurs de parfum; bouteilles de parfum; vaporisateurs de parfum [vendus vides]; boîtes en métal pour la distribution d'essuie-tout; distributeurs d'essuie-tout; brosses oscillantes à ultrasons pour les soins de la peau; houppette pour le corps en tulle de nylon; distributeurs d'essuie-mains non fixes; pots de chambre; éponges de microdermabrasion à usage cosmétique; ceintures pour maquilleurs; porte-savons; supports à savon; boîtes à savon; contenants à savon; bols à teinture capillaire; gants exfoliants; éponges pour l'application de poudre pour le corps; éponges pour le corps; éponges de maquillage; pochoirs pour l'application de maquillage; débouchoirs à ventouse pour toilettes; gratte-dos; anneaux à serviettes, autres qu'en métal précieux; bols de rasage; supports à blaireau; blaireaux faits de poils de blaireaux véritables; houppettes à poudre; poudriers en métal précieux; poudriers [vides]; poudriers [étuis]; distributeurs de papier hygiénique; porte-rouleaux de papier hygiénique; supports à rouleaux de papier hygiénique; trousse de toilette; porte-rouleaux de papier hygiénique; plateaux pour l'application de vernis à ongles; piluliers [à usage autre que médical]; barres et anneaux à serviettes; barres à serviettes, autres qu'en métal précieux; distributeurs de débarbouillettes en papier [non fixes]; distributeurs d'essuie-tout; distributeurs de nettoyant pour le corps; distributeurs de papiers-mouchoirs; distributeurs de crème de soins de la peau; distributeurs de fixatif pour cheveux; spatules à usage cosmétique pour utilisation avec des produits épilatoires; distributeurs de shampooing; porte-shampooings; supports à shampooing; supports à savon; atomiseurs de parfum vendus vides; écarteurs d'orteils en mousse pour pédicures; peignes à cils; bords pour tampons d'ouate; distributeurs de tampons d'ouate; bassines [bols, autres que des pièces d'installations sanitaires]; lavabos [récipients]; boules de lessive pour utilisation comme ustensiles de maison; pichets de bassine; brosses de bain; porte-savons muraux; baignoires pour bébés portatives; peignes pour crêper les cheveux; éponges à toilette; supports de rouleaux de papier hygiénique; distributeurs pour le rangement de papier hygiénique [non fixes]; bidons à lait.

Classe 22

(22) Sacs [enveloppes et pochettes] en tissu pour l'emballage; hamacs; paille pour le rembourrage; cordes; voiles pour ski à voile; voiles; sacs postaux; bâches; stores d'extérieur en tissu; bâches de camouflage pour bateaux; bâches de camouflage pour voitures automobiles; toiles pour piscines; housses, à savoir bâches pour véhicules; couvertures de spa non ajustées;

housses, à savoir bâches; câbles de remorquage pour automobiles; câbles de remorquage pour voitures; câbles de traction pour automobiles; fibres acryliques; fibres acryliques; bâches tout usage en plastique; laine d'alpaga; tentes pour la pêche à la ligne; poils d'angora; poils de chèvre angora; cordes d'ancrage; chanvre tressé; cordes pour accrocher des cadres; cordes pour accrocher des cadres; bandes pour attacher la vigne; sangles en plastique pour attacher; attaches en plastique pour le jardin; attaches pour câbles en plastique à usage domestique; sangles d'arrimage à dégagement rapide en matières textiles synthétiques; enveloppes en toile pour plantes; déchets de coton pour le rembourrage; coton brut; fibres de coton; linters; filets en coton; ouate de coton pour vêtements; étoupe de coton; sacs en tissu non tissé; laine de tonte; cordes pour l'alpinisme; joints fibreux pour navires; sacs d'irrigation pour arroser les arbres; fibres de fils; câble de saut à l'élastique; ficelles en polypropylène; ficelles en sisal; ficelles non métalliques; ficelle d'emballage en fibres de plastique; ficelle d'emballage en fibres textiles naturelles; cordes pour attacher; cordes d'emballage; sacs de bivouac; toiles de sol; toiles de sol en vinyle; voiles pour bateaux; élastiques; filets de camouflage visuel; tentes pour le camping; fibres chimiques à usage textile; plumules; plumules; plumules pour le rembourrage; édredon; édredon; plastique pour l'entreposage de marchandises en vrac dans des conteneurs; bandes élastiques pour lier des objets; filets élastiques pour produits de viande; contenants de format intermédiaire souples [grands sacs] pour le transport de matières particulières en vrac; contenants de format intermédiaire souples [grands sacs] pour le transport de matières en vrac; contenants de format intermédiaire souples [grands sacs] pour le transport de matières pulvérulentes en vrac; housses de véhicule, non ajustées; filaments de polyester; fibres de polytétrafluoroéthylène; fibres de polytétrafluoroéthylène; fibres pour la fabrication de cordes pour raquettes; fibres, à savoir matières synthétiques partiellement préparées à usage textile; fibres, à savoir matières synthétiques à l'état brut à usage textile; plumes pour le rembourrage; plumes pour le rembourrage; plumes pour la literie; tentes; cordes d'arrimage pour véhicules; ouate pour le filtrage; filets de pêche; fibre de lin brute; emballages en paille pour bouteilles; emballages en paille pour bouteilles; bourre de soie; fibres de rembourrage; fibres de rembourrage en polyester; plumules pour le rembourrage; plumes pour le rembourrage; fibres semi-synthétiques à usage textile; matières de rembourrage à base de crin de cheval; matières de rembourrage à base de paille; bourre de sarrasin pour oreillers; bourre de plumes pour oreillers rembourrés; bourre de plumes pour couettes; bourre de microfibres pour couettes; bourre de mousse synthétique pour oreillers; bourre synthétique pour couettes; filets pour l'alimentation animale; filets pour l'alimentation animale; fils pour la reliure; fibres de fils; filets de jardin pour protéger les plantes, les légumes et les fruits; corde à macramé; sacs-cadeaux en tissu; tissus fibreux bruts; tissu formant un abri; filets en fibres de verre; fibres de verre à usage textile; herbes pour le rembourrage; poils d'animaux grossiers; sangles en nylon pour maintenir les chargements en place; rubans à jalousie pour stores vénitiens; sangles en polypropylène pour attacher les paquets; fibres semi-synthétiques [à usage textile]; chanvre; fibres de chanvre; fibre de chanvre [brute]; bandes de chanvre; filets en chanvre; poils de lapin; élingues en matières textiles; élingues de manutention en tissu pour le chargement; copeaux de bois; copeaux de bois pour le rembourrage; laine de bois; rubans à jalousie pour stores vénitiens; jute; fibre de jute [brute]; sacs en jute pour l'emballage industriel; poils de chameau; laine peignée; kapok; poil de cachemire; fibres de céramique à usage textile; fibres de carbone à usage textile; fibres de carbone à usage textile; cocons; bourre de soie; bourre de soie; poils artificiels pour le rembourrage et le matelassage; sacs de plastique [grands sacs] pour le transport de marchandises en vrac; sacs de plastique [grands sacs] pour le transport de marchandises en vrac; fibres de plastique à usage textile; fibres synthétiques à usage textile; sacs de plastique [grands sacs] pour l'entreposage de marchandises en vrac; écrans antivent en plastique pour terrains de tennis; élingues de manutention en câble ou en tissu; lassos; courroies en cuir pour la manutention de charges; courroies en cuir pour la

manutention de charges; sacs mortuaires; sacs pour entreposer un corps avant l'incinération; sacs de rangement en tissu; sacs en toile pour l'entreposage [non conçus pour les bagages ou les voyages]; toile pour voiles; sacs en toile pour le linge [non conçus pour les bagages ou les voyages]; linters; plumes d'édredon; corde à macramé; poils de chien viverrin [à usage autre que textile, autres que pour les brosses]; auvents en plastique; auvents en matières synthétiques; auvents en tissu; auvents dotés de filtres spéciaux permettant un bronzage sans coup de soleil; auvents et bâches; fibres métalliques à usage textile; matières textiles fibreuses à l'état brut traitées avec des produits ignifuges; mohair; sacs en filet pour le lavage de la lingerie; filets en acrylique; filets en fibres chimiques; filets en tissu pour la protection contre les chutes de pierres; filets de pêche commerciale; filets commerciaux; filets de protection contre les chutes de pierres; filets de camouflage radar; ficelle pour filets; parcs en filet pour la pisciculture; sacs de rangement en filet; sacs en tissu à mailles plastifié pour la culture de plantes et d'arbres; enveloppes pour bouteilles en paille; sacs d'emballage [grands sacs] en tissu pour le transport de produits en vrac; sacs d'emballage [grands sacs] en tissu pour l'entreposage de produits en vrac; ficelle en papier; ligneux; whipcord; crin de cheval; crin de cheval [à usage autre que textile, autre que pour les brosses]; crin de cheval [à usage autre que textile]; supports à plante en corde; bâches, auvents et tentes ainsi que housses non ajustées; bâches [autres que pour les navires].

Classe 23

(23) Fil de poil de chèvre angora; fils de poil de chèvre angora; fil de poil de chèvre angora; fil de poil de chèvre angora à usage textile; soie artificielle; fil de poil de chameau; fil de poil de chameau; fils de cachemire; fils mélangés à base de fibres chimiques; fils mélangés à base de fibres chimiques; fils de fibres chimiques à usage textile; fils de fibres chimiques à usage textile; fils de fibres chimiques à usage textile; fil de fibres naturelles traitées chimiquement; fil chenillé; fil de coco; fils de coco; fil de coco; fils mélangés à base de coton; coton à repriser; fil de coton; fils de coton; fil de coton à repriser; fils de coton; fil de coton; fil de coton à usage textile; fils de gomme guipés à usage textile; fil de gomme guipé à usage textile; fil de gomme guipé à usage textile; fil à repriser; fils à repriser; fil à repriser; déchets de fils dégraissés; déchets de fils dégraissés; fil de soie doupion; fils de soie doupion; fil de soie doupion; fils élastiques à usage textile; fil élastique à usage textile; fils élastiques à usage textile; fil élastique à usage textile; fils élastiques à usage textile; fil à broder; fils à broder; fils à broder; fil à broder; fil de verre à usage textile; fils de verre à usage textile; fil de verre à usage textile; fil de verre à usage textile; fil de lin; fils de lin; fil de lin; fil doré à usage textile; fils de verre; fils de verre à usage textile; fil de verre à usage textile; fil d'or à usage textile; fil de poil; fil de poil; laines à tricoter; fils à tricoter; fil de soie fait à la main; fils de soie fait à la main; fil de soie fait à la main; laine à tricoter; fil à tricoter; fils thermostables; fils thermostables; fils thermostables; fils mélangés à base de chanvre; fils mélangés à base de chanvre; fil de chanvre; fils de chanvre; fils de chanvre; fil de chanvre; fils mélangés à base de fibres inorganiques; fils mélangés à base de fibres inorganiques; fil de jute; fils de jute; fil de jute; laine à tricoter; fil à tricoter; fils de lin; fils de lin; fil de lin; fils de fibres métalliques à usage textile; fils de fibres métalliques à usage textile; fil de métal pour la broderie; fils de fibres mélangés; fils de fibres mélangés; fils de fibres mélangés; fil en papier à usage textile; fils de plastique à usage textile; fil de plastique à usage textile; fil de ramie; fils de ramie; fil de ramie; fil de rayonne; fils de rayonne; fil de rayonne; fils de fibres régénérées; fil de fibres régénérées à usage textile; fils de fibres régénérées à usage textile; fils de caoutchouc à usage textile; fil de caoutchouc à usage textile; fils de caoutchouc à usage textile; fils enduit de caoutchouc à usage textile; fil à voile; fils à voile; fils de fibres semi-synthétiques; fil à coudre; fils à coudre; fil à coudre à usage textile; fil à coudre; fil de cordonnier; fils de cordonnier; fils de soie mélangés; fil de soie; fils de soie; fils de soie; fil de soie; fil de soie à usage textile; fils d'argent à usage textile; coton filé; soie filée; fil de soie; fils de soie;

fil de fibres; fils de fibres; laine filée; fil de fibres; fils de fibres synthétiques; fil de fibres synthétiques; fil de fibres synthétiques; fil synthétique; fil synthétique; fil textile; fils textiles; fils; fil à usage textile; fil de métal pour la broderie; fils à usage textile; fils à usage textile; fils de plastique à usage textile; fils de chanvre véritable; fil retors de coton; fils retors de coton; fil de coton retors; fil retors de chanvre; fils retors de chanvre; fil de chanvre retors; fil retors mélangé; fils retors mélangés; fil mélangé retors; fil retors de soie; fils retors de soie; fil de soie retors; fil retors; fils retors; fil retors de laine; fils retors de laine; fil de laine retors; fil retors; retailles de fil de coton; retailles de fil de coton; fil ciré; fil ciré; fil de soie sauvage; fil de soie naturelle; fils mélangés à base de laine; laine de tricot à la main; fil de laine; fil de laine; fil de laine à usage textile; fils de laine; worsted; fil peigné; fil peigné; fil; fils à usage textile; fil de tricot à la main; fil à usage textile; fil en plastique à usage textile; fils à usage textile; fils à usage textile.

Classe 24

(24) Sacs de couchage; banderoles en tissu et en plastique; emballage-cadeau en tissu; moustiquaires traitées avec des insecticides; toile à voile pour écrans; étiquettes en matières textiles; rideaux; linge de lit pour enfants; tissus d'ameublement; décorations murales; napperons en textile; banderoles en tissu ou en plastique; doublures en tissu pour articles chaussants; doublures en tissu de lin pour chaussures; doublures de vêtement; drapeaux en plastique; fanions en feutre; drapeaux en tissu ou en plastique; blanchets d'impression en tissu; drapeaux en brocart; étuis pour robes de nuit en tissu; basin; banderoles en tissu ou en plastique; sacs pour sacs de couchage [spécialement conçus]; lingettes démaquillantes; tissus pour mobilier; banderoles en plastique; drapeaux en nylon; tissus d'ameublement; moustiquaires; tampons démaquillants en tissu; linceuls; filets de protection contre les insectes; drapeaux en tissu et en plastique; chiffons à usage domestique pour essuyer les verres; serviettes de bain en tissu; débarbouillettes en tissu; tissus caoutchoutés; tissus à usage textile; décorations à gâteau en tissu; tissus à motifs pour la broderie; tissu velouté; tissu de prière; cantonnières; banderoles en tissu; linges à vaisselle en tissu; housses en tissu ajustées pour couvercles de toilette; fanions en textile; tissus en lin; tissus en matières synthétiques; tissus en flanelle; mouchoirs en tissu; tissus en rouleau; serviettes de cuisine en tissu; drapeaux et fanions en tissu; tapisseries en tissu; rideaux de fenêtre; tissus; tissus; matières textiles pour étoffe enveloppante de cérémonie japonaise (fukusa); étoffe enveloppante japonaise à usage général (furoshiki); housses pour couvercles de toilette en tissu; banderoles en textile; bâches antipoussière; fanions en plastique; tissus recouverts de motifs dessinés pour la broderie; débarbouillettes; drapeaux en tissu pour plans de table; étiquettes en matières textiles pour marquer le linge; étiquettes en tissu pour marquer les vêtements; étiquettes en matières textiles pour identifier le linge; étiquettes en tissu pour identifier les vêtements; étiquettes en tissu pour codes à barres; étiquettes en tissu à appliquer au fer; étiquettes en tissu autocollantes; rideaux de douche; rideaux en plastique pour baignoires-douches; rideaux de douche en textile ignifugé; rideaux de douche en tissu ou en plastique; rideaux confectionnés; rideaux confectionnés en plastique; rideaux confectionnés en tissu; doublures de rideaux; rideaux en tissu ou en plastique; embrasses en matières textiles; festons [rideaux]; petits rideaux en matières textiles; moquettes [rideaux]; stores plissés; rideaux plissés; portières; cantonnières; tentures [lourds rideaux à la guillotine]; rideaux de dentelle; tentures, à savoir rideaux en matières textiles; cantonnières en tissu; rideaux en tissu; tentures, à savoir rideaux; rideaux d'intérieur et d'extérieur; rideaux en plastique; cantonnières [tentures en tissu]; rideaux en vinyle; matières textiles pour utilisation comme garnitures de fenêtre; rideaux de fenêtre en lin; linge de toilette; linge de lit; linge de cuisine et de table; tissus de fibres de verre; serviettes en textile; serviettes de bain; housses de couette; linge de toilette, sauf les vêtements; capes de bain; revêtements en plastique pour mobilier; revêtements en tissu pour mobilier; housses à mobilier non ajustées en tissu; revêtements en plastique pour mobilier; housses de fauteuil poire; housses de protection

non ajustées pour matelas; housses de canapé; housses de chaise; couvre-sièges de toilette; housses de protection [draps antipoussière] pour la décoration; housses ajustées en succédanés de tissu pour couvercles de toilette; tissus pour mobilier; baldaquins; housses en tissu pour toilettes; housses non ajustées en matières textiles pour le mobilier; housses en tissu et en plastique pour le mobilier (non ajustées); plaques murales en tissu; décorations murales en tissu; décorations murales en tissu; décorations murales en soie; décorations murales en tissu fabriquées à la main; frisé (tissu).

Classe 25

(25) Leggings [pantalons]; sous-vêtements; tee-shirts; gants de ski; chaussettes; foulards [cache-nez]; gants en cuir; salopettes de ski; chapeaux (en papier) [vêtements]; casquettes [couvre-chefs]; combinaisons de plage; peignoirs; cravates; ascots; chapeaux de golf; chasubles; vestes [vêtements]; chapeaux; chapeaux tricotés; salopettes; tabliers [vêtements]; capuchons [vêtements]; bretelles; chemises; slips [vêtements de dessous]; gants [vêtements]; vêtements de gymnastique; chaussons de gymnastique; demi-bottes; foulards; ceintures [vêtements]; ceintures porte-monnaie [vêtements]; couvre-chaussures; guêtres; chaussures de football; semelles pour articles chaussants; manchettes; sous-vêtements absorbants; costumes de mascarade; semelles intérieures; mouchoirs de poche; bonnets de douche; visières pour le sport; soutiens-gorge; boxeurs; bonnets de natation; robes du soir; knickers; combinaisons-culottes [vêtements de dessous]; boas [tours-de-cou]; caleçons; gilets de corps; chaussures de sport; gilets d'entraînement; vêtements en papier; vêtements de ski; manteaux en similicuir; manteaux; pelisses; bérets; layette [vêtements]; pantalons pour bébés [vêtements]; costumes de bain; robes de chambre; pantoufles de bain; sandales de bain; costumes; parkas; poches pour vêtements; uniformes; gilets; chandails; collants; jarretelles; bas; chaussures de plage; vêtements de plage; bottes; espadrilles; bandeaux [vêtements]; caleçons de bain; costumes; articles chaussants de soirée; robes de soirée; manteaux de soirée; ornements de cou amovibles pour kimonos (haneri); cols amovibles; chaussures à talons; talonnettes pour articles chaussants; goussets pour dessous-de-bras [parties de vêtements]; bottes d'hiver; tenues d'aïkido; aubes; pantalons de football; shorts de football; chaussettes de football; dossards de football; pièces principales de sabot japonais en bois; supports en bois pour sabots japonais en bois; sacs pour bottes de chasse; sacs pour bottes de ski; bottes de pêche en caoutchouc; vestes de pêche, vestes de pêcheur; chaussures de pêche à la ligne; bottes de pêche; gilets de pêche; accessoires en métal pour sabots en bois de style japonais; parkas; tenues de soirée; tailleurs pour femmes; noeuds papillon; pantalons habillés; chaussures habillées; combinaisons-pantalons; chemises de travail; vêtements de ville; combinaisons; chaussures de travail; tabliers de travail; bottes de travail; bottes militaires; maillots sans manches; mantes; manches d'appoint [vêtements]; chaussures de sport; pantalons de survêtement; ceintures en cuir [vêtements]; étoles en fourrure; gants de conduite; layette [vêtements]; layette [vêtements]; combinés pour bébés; nuisettes; pantalons pour bébés [vêtements]; pantalons pour bébés [vêtements]; bavoirs en plastique; hauts pour bébés; bottillons (chaussures pour bébés en laine); pantalons pour bébés [vêtements]; vêtements pour le bas du corps pour bébés; costumes de landau; maillots de bain pour femmes; maillots de bain pour hommes; maillots de bain ajustés avec bonnets de soutien-gorge; vêtements de bain pour hommes et femmes; caleçons de bain; costumes de bain; tongs; pantoufles de bain; shorts de bain; caleçons de bain; sorties de bain; peignoirs; costumes de ballet; chaussons de ballet; robes de bal; bandanas [mouchoirs de cou]; bandeaux [vêtements]; casquettes de baseball; chaussures de baseball; uniformes de baseball; sous-vêtements isothermes; hauts de survêtement; espadrilles de basketball; espadrilles de basketball; hauts courts; tee-shirts imprimés; jambières; chandails en cachemire; chandails de laine; vêtements pour bébés; robes de baptême; tenues de judo pour l'entraînement; vêtements pour enfants; vêtements pour nourrissons; vêtements pour

fillettes; maillots de sport; pantalons en lin; cravates en soie; vêtements d'arts martiaux; bottes d'équitation; soutiens-gorge de sport; costumes de théâtre; cuissardes de pêche; vêtements pour garçons; vêtements de lutte; vêtements de maternité; pantalons d'intérieur; articles chaussants d'escalade; bottes d'alpinisme; chaussures de marche; bermudas; liseuses; chaussettes de nuit; bikinis; maillots; combinaisons; blazers; blousons; shorts de planche; boas; léotards; combinaisons-culottes [vêtements de dessous]; combinés-slips; boléros; cravates-ficelles; blousons d'aviateur; bonnets à pompon; chaussures de mer; chaussures de quilles; chaussures de boxe; robes de mariage; burnous; bretelles de soutien-gorge; bustiers; vareuses; capes; pantalons corsaire; paletots d'auto; pantalons cargos; protège-pantalons (vêtements); chasubles; chemisettes; qipaos (robes chinoises); aubes; robes de chorale; sabots et sandales de style japonais; vêtements de soirée; pantalons en velours côtelé; cache-maillots; tailleurs pour femmes; chaussettes pour femmes; lingerie; manteaux pour femmes; chaussures de yoga; chaussures de danse de salon; protège-talons pour chaussures; bottes pour femmes; sous-vêtements pour femmes; sous-vêtements pour femmes; vestes en duvet; gilets en duvet; chaussures de mer; jeans en denim; sous-vêtements pour femmes; pardessus; vestes de travailleur; costumes trois pièces [vêtements]; canadiennes; semelles intérieures [pour chaussures et bottes]; semelles intérieures pour articles chaussants; mouchoirs de poche; combinaisons; combinaisons-pantalons; combinaisons de loisir; pantoufles jetables; sous-vêtements jetables; collants de sport; collants en laine; espadrilles; chaussures de vélo; chaussures de conduite; jupes plissées pour kimonos de cérémonie (hakama); bibis; mitaines; feutres mous; insertions au talon; fez; robes de cérémonie pour femmes; soutiens-gorge de sport absorbant l'humidité; chemises de sport absorbant l'humidité; pantalons de sport absorbant l'humidité; gants sans doigts; chemises de pêche; chapeaux mous; gilets de pêche; sabots en bois (hiyori-geta); sabots en bois (koma-geta); chaussures à talons plats; hauts en molleton; gilets en molleton; noeuds papillon; combinaisons de vol; vêtements de soirée; tenues habillées; foulards [articles vestimentaires]; jaquettes; tenues de détente; chemises tout-aller; pantalons sport; vêtements tout-aller; chaussures de détente; articles chaussants tout-aller; culottes flottantes; blouses de coiffure pour hommes; peignoirs; capes de coiffure; sous-vêtements de sport; uniformes de football; maillots de football; maillots de football; dossards de soccer; pantacourts; jaquettes; pantalons matelassés pour le sport; hauts matelassés pour le sport; shorts matelassés pour le sport; talons gaufrés en caoutchouc et en plastique; semelles gaufrées en caoutchouc et en plastique; écharpes tricotées; gants tricotés; vestes en tricot; sous-vêtements tricotés; chandails de laine en tricot (guernesey); hauts tissés; chemises tissées; gilets; semelles antidérapantes; polos; pantalons de golf; pantalons, chemises et jupes de golf; casquettes de golf; jupes de golf; articles chaussants de golf; shorts de golf; couvre-chaussures; bottes en caoutchouc; semelles en caoutchouc pour jikatabis; bottes imperméables; ceinturons; ceintures en similicuir; ceintures en tissu; cordons pour haori (haori-himo); cordons à la taille pour kimonos (koshihimo); bandes de soutien pour obis (obiage); maillots-collants; bottes d'entraînement; socquettes; demi-bottes; costumes d'Halloween; tours de cou; cache-cous; cache-cols; chaussures de handball; poignets d'appoint; gants [vêtements]; gants, y compris gants en peau, en cuir brut et en fourrure; gants de combinaison isotherme; gants de vélo; gants avec matériel conducteur au bout des doigts pouvant être portés lors de l'utilisation d'appareils électroniques de poche à écran tactile; chapeaux (couvre-chefs); bonnets; bonnets [couvre-chefs]; bérêts; vêtements d'intérieur; pantoufles; pantoufles-chaussettes; chemises hawaïennes; chemises hawaïennes boutonnées à l'avant; empiècements de chemise; chemises pour costumes; chemises tout-aller; chandails à col; chandails décolletés; chemises à col boutonné; chemises de nuit; vestes-chemises; protège-cols; plastrons; complets; sandales pour hommes; imperméables; chaussettes pour hommes; sous-vêtements pour hommes; gilets; robes de mariage; chaussures de hockey; hauts sabots de pluie (ashidas); vestes de bûcheron; sabots; chandails à capuchon; slips (vêtements de dessous); pantalons; shorts; tailleurs-pantalons;

pantalons en cuir; pantalons pour enfants; pantalons pour enfants; pantalons de personnel infirmier; pantalons molletonnés; jupes-culottes; mi-bas; jarretières pour hommes; pantalons de ski; pantalons de planche à neige; gaines; gaines; socquettes; surchaussettes pour articles chaussants; vestes, manteaux, pantalons et gilets pour hommes et femmes; vestes, à savoir vêtements de sport; vestes en fourrure; vestes en tissu polaire; vestes de pêcheur; doublures de veste; vestes à manches; vestes sans manches; vestes de planche à neige; vestes imperméables; pantalons de chasse; vestes de chasse; gilets de chasse; chemises de chasse; sabots en bois de style japonais (geta); kimonos; articles chaussants japonais faits de paille de riz (waraji); articles chaussants japonais à orteils séparés pour le travail (jikatani); sandales japonaises avec passe-orteil (asaura-zori); vêtements en denim; jeans en denim; vestes en denim; jodhpurs; survêtements; ensembles de jogging [vêtements]; pantalons molletonnés; hauts de jogging; chaussures de course; pantalons molletonnés; vestes chaudes; vestes matelassées [vêtements]; uniformes de judo; cafetans; corsages [lingerie]; uniformes d'arts martiaux; uniformes de sports de combat; calottes; bonnets de water-polo; casquettes à visière; chandails à capuchon; chandails molletonnés à capuchon; uniformes de karaté; foulards en cachemire; tenues de kendo; pantalons kaki; kilts; kimonos; articles chaussants pour nourrissons; bottes pour nourrissons; robes du soir; tabliers; robes du soir; robes en peaux; robes de demoiselle d'honneur; robes d'infirmière; petits chapeaux; bottes d'alpinisme; bottes d'escalade [bottes d'alpinisme]; culottes bouffantes; culottes de marche; chaussettes habillées; genouillères [vêtements]; jambières; bonnets à noeuds; toques de cuisinier; shorts de tennis; bandeaux en cuir; chapeaux de pêche; casquettes de softball; cravates-ficelles avec embouts en métal précieux; gilets traditionnels coréens pour femmes [baeja]; pardessus coréens [durumagis]; combinés; camisoles; corsets; costumes folkloriques; tailleurs jupes; costumes pour jeux de déguisement pour enfants; costumes pour jeux de rôle; cols; étoles; cols amovibles; cols pour robes; crinolines; yashmaghs; ceintures de smoking; chemises à manches courtes; chemises à manches courtes; tee-shirts à manches courtes; chemises à manches courtes; pantalons courts; pantalons molletonnés; jupons courts; pardessus courts pour kimonos (haori); tee-shirts à manches courtes et à manches longues; cols cagoules [vêtements]; blouses de laboratoire; chemises à manches longues; chandails à manches longues; gilets à manches longues; vestes longues; peignoirs japonais (nemaki); kimonos longs (nagagi); caleçons longs; combinaisons; salopettes pour la chasse; costumes de course à pied; gilets de corps pour la course; chaussures de course; costumes en cuir; ceintures en cuir [vêtements]; pantalons en cuir; vestes de cuir; vestes de cuir; pantoufles en cuir; chaussures en cuir; pantalons tout-aller; chaussures en toile; vestes réfléchissantes; lingerie; livrées; cache-maillots; cols amovibles; vêtements d'extérieur pour fillettes; manipules; uniformes de sport; manteaux en coton; manteaux en denim; manteaux pour femmes; manteaux pour hommes; mantilles; masques de sommeil; uniformes de marin; combinés; minijupes; mitres [chapeaux]; chapeaux de mode; chaussures de mer; monokinis; peignoirs de détente; combinaisons de moto; gants de moto; vestes de moto; bottes de moto; casquettes [couvre-chefs]; visières de casquette; visières [couvre-chefs]; robes de style hawaïen; chemises de nuit; bonnets de nuit; vêtements de nuit; combinaisons isothermes; combinaisons de surf; combinaisons de ski nautique et de plongée sous-marine; combinaisons de sport nautique; combinaisons de planche à voile; déshabillés; chancelières non électriques; mi-bas; vêtements d'extérieur pour bébés; vêtements d'extérieur pour garçons; vêtements d'extérieur pour enfants; chemises habillées; tiges en rotin tissé pour sandales japonaises; chemisettes; hauts de vélo; tiges pour sandales japonaises; hauts à capuchon; corsages bain-de-soleil; cache-oreilles; cache-oreilles [vêtements]; combinaisons de personnel infirmier; combinaisons; surchemises; pantoufles; chapeaux en papier pour chefs cuisiniers; chapeaux en papier pour le personnel infirmier; chapeaux en papier pour utilisation comme articles vestimentaires; paréos; chapeaux de fête [vêtements]; sandales de pédicure; pantoufles de pédicure; pantoufles de pédicure en mousse; pèlerines; vestes en similifourrure;

pelisses; manteaux et vestes en fourrure; manchons en fourrure; chapeaux de fourrure; mantes de fourrure; jupons; jupons-culottes; polos; pantalons corsaire; tabliers en plastique; ascots (cravates); pantalons bouffants; polos; polos en tricot; chandails à col roulé; bottes de polo; chemises polos; ponchos; chandails; chandails ras du cou; chandails à col cheminée; chandails à encolure en V; pulls sans manches; pulls sans manches [vêtements]; culottes bouffantes; pyjamas; bas de pyjama; vêtements de vélo; cuissards de vélo; cuissards de vélo; trépointes pour articles chaussants; chemises en ramie; vêtements antifriction; fichus; vêtements imperméables; pantalons imperméables; chapeaux imperméables; imperméables; chaussures imperméables; bottes imperméables; vestes imperméables; bottes Wellington; imperméables; capes imperméables; ponchos imperméables; gants d'équitation; manteaux d'équitation; jodhpurs; vestes d'équitation; bottes d'équitation; chaussures d'équitation; courroies de chaussure pour chaussures, jupes, chandails à col roulé, chandails à col polo (vêtements), col polo; jupes; chandails à col roulé; chandails à col roulé [vêtements]; chandails à col roulé; chandail à col roulé, chandails; maillots de rugby, chaussures de rugby; chaussures de rugby; shorts de rugby; maillots de rugby; hauts de rugby; sahariennes; vestes de safari; sahariennes; sandales; sandales japonaises en feutre; sandales japonaises en cuir; mules; sabots-sandales; sandales japonaises (zoris), sandales et chaussures de plage; saris; sarongs; vestes en peau de mouton; manteaux en peau de mouton; foulards, [cache-nez]; écharpes (à porter) foulards; cache-nez (vêtements); foulards (pour clubs et associations); châles [en tricot seulement]; articles chaussants pour nourrissons.

Classe 26

(26) Boucles décoratives en tissu; enfile-aiguilles; breloques décoratives pour téléphones mobiles; ornements pour cheveux, rouleaux à mise en plis, pinces à griffes pour cheveux et faux cheveux; aiguilles et épingles pour l'entomologie; fruits, fleurs et légumes artificiels; breloques décoratives pour téléphones cellulaires; breloques décoratives pour articles de lunetterie; rubans à cheveux pour coiffures japonaises (tegara); épingles à cheveux; chignons pour coiffures japonaises (mage); pinces à cheveux; chouchous; bonnets de coloration capillaire; papillotes de coloration capillaire; bandeaux pour cheveux; attaches pour torsader les cheveux [accessoires pour cheveux]; attaches à cheveux; élastiques pour cheveux; épingles à cheveux; épingles pour postiches à fixer à l'arrière de la tête pour coiffures japonaises (tabodome); fausses moustaches; fausses barbes; rouleaux à mise en plis électriques; rubans élastiques pour cheveux; élastiques pour cheveux; épingles à cheveux ornementales coréennes (binyer); perruques de clown; ruban à ourlet; rubans en plastique transparent à usage décoratif; filets à barbe pour l'industrie des services alimentaires; filets à barbe; papillotes de balayage capillaire; cheveux humains; papillotes; bigoudis électriques; bigoudis; bigoudis; feuillage artificiel; bandes en plastique pour la coloration des cheveux; bandes en plastique pour faire des mèches dans les cheveux; pinces à pression pour les cheveux; ruban pour fixer un toupet sur la tête; postiches à fixer à l'arrière de la tête pour coiffures japonaises (tabomino); tresses de cheveux; rallonges de cheveux; postiches pour coiffures japonaises [kamishin]; barrettes; ornements pour cheveux [autres qu'en métal précieux]; ornements pour cheveux, à savoir peignes; ornements pour cheveux, à savoir coiffes; boucles à cheveux; cordelettes d'ornement pour cheveux pour coiffures japonaises (motoyui); résilles; épingles à cheveux ornementales pour coiffures japonaises (kogai); épingles et broches à cheveux; attaches de queue de cheval et rubans à cheveux; peignes ornementaux pour coiffures japonaises (marugushi); toupets; toupets; postiches synthétiques; cheveux synthétiques; bâtonnets pour coiffer les cheveux; bâtonnets pour décorer les cheveux; rubans à natte pour coiffures coréennes (daenggi); rubans à cheveux; ornements pour cheveux pour coiffures japonaises (negake); attaches de queue de cheval; faux cheveux pour coiffures japonaises (kamoji); faux cheveux; perruques; épingles à cheveux orientales; bigoudis; rouleaux à mise en plis non électriques; bonnets bouffants pour l'industrie des services alimentaires; épingles d'entomologie; épingles en

métal pour la naturalisation d'insectes; fleurs artificielles en plastique; fleurs de soie; légumes artificiels; couronnes de Noël artificielles; guirlandes de Noël artificielles; plantes artificielles; feuillage artificiel pour l'extérieur; couronnes artificielles; guirlandes et couronnes artificielles; guirlandes artificielles; fruits artificiels; arbres artificiels taillés; arbres artificiels, autres que des arbres de Noël; feuillage artificiel pour l'intérieur; bouquets de fleurs artificielles; arrangements de fleurs artificielles; fleurs artificielles en tissu; fleurs artificielles en papier; fleurs artificielles; bouquets de corsage artificiels; couronnes de fleurs artificielles; couronnes de Noël artificielles à éclairage intégré; guirlandes de Noël artificielles à éclairage intégré; fleurs artificielles à fixer aux vêtements; dés à coudre; boutons-pression; pièces thermocollantes pour la décoration d'articles textiles; insignes de fantaisie décoratifs; paillettes pour vêtements; paillettes de mica; fermoirs de ceinture; guirlandes artificielles; brassards comme accessoires vestimentaires; lacets de chaussure; boucles de ceinture pour vêtements; fermetures à glissière; rubans élastiques; insignes brodés pour vêtements; macarons de campagne; pinces à pantalon pour les cyclistes.

Classe 27

(27) Tapis absorbants jetables; revêtements de sol antidérapants pour escaliers; linoléum; linoléum pour planchers; pistes d'escrime; revêtements de sol antidérapants décoratifs en feuilles; tapis en papier; revêtements de sol en vinyle; revêtements de sol en caoutchouc; tapis de bain en papier; matériau antidérapant pour utilisation sous des revêtements de sol; matériau antidérapant pour utilisation sous des tapis; tapis, carpettes et paillassons; carpettes en fourrure artificielle; tapis; revêtements de sol en vinyle pour planchers existants; revêtements muraux en papier; revêtements muraux en liège; revêtements muraux en tissu; décorations murales autres qu'en tissu; décorations murales, autres qu'en tissu; papier peint en vinyle; papier peint en tissu; frises de papier peint; papier peint isolant; papier peint avec revêtement en matières textiles; papier peint autre qu'en tissu; papier peint en liège; papier peint, en l'occurrence revêtements muraux adhésifs décoratifs pour pièces entières; papier peint; revêtements muraux en plastique; papier peint en plastique; tapis en laine faits à la main; décorations murales autres qu'en tissu fabriquées à la main; revêtements de plafond en papier; carreaux en linoléum à fixer sur des murs existants; revêtements muraux autres qu'en tissu; revêtements muraux en vinyle; revêtements muraux en tissu; gazon artificiel pour recouvrir des surfaces de jeu; gazon artificiel pour recouvrir des surfaces à usage récréatif; gazon artificiel pour recouvrir des surfaces d'athlétisme; gazon artificiel pour recouvrir des surfaces de sport; gazon artificiel; tapis de véhicule; matériaux antidérapants à placer sous les tapis; tapis de corde tissée pour pentes de ski; tapis en liège; tapis en jonc (goza); tapis de karaté; carpettes, à savoir chemins; tapis de bain en plastique; carpettes pour animaux; tapis japonais en paille de riz (tatamis); tapis de protection emboîtables; tapis en caoutchouc; tapis de bain en caoutchouc; tapis antidérapants; tapis de prière; paillassons en caoutchouc naturel; paillassons; carpettes; tapis pour stalles à chevaux; tapis de sol ignifugés pour foyers et barbecues; tapis de douche; revêtements de sol [tapis] pour activités sportives; revêtements de sol [tapis], à savoir matériaux en feuilles pour activités sportives; tapis de bain; tapis pour automobiles; carpettes en fourrure; tapis; tapis de passage; dessous de chaise [protecteurs de plancher à placer sous une chaise]; tapis en paille; tapis de plage; tapis de jeu; tapis personnels pour s'asseoir; tapis en jonc à motifs floraux (hana-mushiro); paillassons; tapis en mousse pour aires de jeu; dossiers de tapis; dossiers de carreaux de tapis; tapis de douche antidérapants; tapis antidérapants à placer sous des appareils; tapis antidérapants pour baignoires; tapis de lutte; tapis casse-tête [revêtements de sol]; tapis non tissés de style oriental (mosen); tapis en paille (mushiro); tapis à bols pour animaux de compagnie; tapis d'exercice pour gymnases; tapis de yoga; paillassons en tissu; paillassons en bois; tapis de gymnase; tapis [tissu]; tapis en tissu pour la maison; tapis de bain en matières textiles; thibaude; dossiers primaires de tapis; carreaux de tapis en tissu; carreaux de tapis en plastique; carreaux de tapis en caoutchouc; carreaux de tapis

pour couvrir le sol; carreaux de tapis; tapis mosaïques; tapis d'automobile; tapis pour véhicules [non formés].

Classe 28

(28) Décorations de fête et arbres de Noël artificiels; maisonnettes de terrain de jeu; masques de fantaisie; articles et équipement de sport, notamment gants de sport, sacs conçus pour l'équipement de sport, balles et ballons de sport, lacets pour équipement de sport; décorations d'arbre de Noël [autres que comestibles ou pour l'éclairage]; bas de Noël; arbres de Noël en matière synthétique; cache-pieds d'arbre de Noël; arbres de Noël jouets; cotillons de fête, à savoir petits jouets; neige artificielle pour arbres de Noël; arbres de Noël artificiels; diabolins de Noël; bonbons à pétards [feux d'artifice jouets]; bougeoirs pour arbres de Noël; cloches pour arbres de Noël; articles brillants pour la décoration d'arbres de Noël; cache-pieds d'arbre de Noël; pieds d'arbre de Noël; décorations et ornements pour arbres de Noël; ornements musicaux pour arbres de Noël; ornements d'arbre de Noël non comestibles; ornements pour arbres de Noël, sauf les articles d'éclairage et les confiseries; décorations pour arbres de Noël; appareils de jeux vidéo, notamment consoles de jeux vidéo de poche; jouets d'action à levier; figurines d'action [jeux ou articles de jeu]; jeux d'adresse et d'action; jouets d'action; figurines d'action jouets; pistolets à eau; contenants pour empennes de fléchette; étuis pour figurines d'action; contenants pour fléchettes; bâtons d'encouragement gonflables; culbuto gonflables; chambres à air gonflables à usage aquatique récréatif; piscines gonflables [articles de jeu]; piscines gonflables à usage récréatif; piscines gonflables à usage récréatif [jouets]; jouets gonflables, à savoir bateaux; jouets gonflables pour le bain; jouets gonflables pour la piscine; jouets gonflables; jouets en caoutchouc mince gonflables; jouets gonflables ressemblant à des véhicules aériens; jouets gonflables à enfourcher; véhicules à enfourcher pour enfants [articles de jeu]; jouets marcheurs à remonter; balles de paddleball; nécessaires [vendus comme un tout] pour la construction de modèles réduits; jouets d'artisanat vendus en trousse; ensembles de pièces [vendus comme un tout] pour la construction de modèles réduits; ensembles de pièces [vendus comme un tout] pour la fabrication de modèles réduits jouets; ensembles de pièces [vendus comme un tout] pour la fabrication de modèles réduits de voitures; jouets de construction; jeux de construction; blocs de jeu de construction; marionnettes de ventriloque; véhicules jouets à piles télécommandés; balles de baseball en caoutchouc; jouets pour la baignoire; jeux de backgammon; ustensiles de cuisson au four jouets et batteries de cuisine jouets; hochets pour bébés avec anneaux de dentition; hochets pour bébés; ensembles de course jouets; appareils de jeux vidéo à jetons; lots de billets jetables pour jeux de hasard; triangles pour boules de billard; jouets à remonter [en métal]; jouets à remonter [en plastique]; jouets à remonter; étuis pour cartes à jouer; étuis pour véhicules jouets; accessoires vestimentaires pour ours en peluche; vêtements pour figurines jouets; vêtements pour ours en peluche; vêtements pour poupées européennes; vêtements pour poupées japonaises traditionnelles; couvre-cibles à fléchettes; bandes de table de billard; quilles; craie pour queues de billard; boules de billard; cartes de bingo; marqueurs de bingo; figurines de Bodhidharma sans pupille (menashi-daruma); jeux de pétanque; sacs pour boules de quilles; jeux de plateau; ensembles de jeux de plateau; boîtes aux lettres jouets; râteaux pour queues de billard; bâtons de hurling; jetons de bingo; skis nautiques; appareils de jeux vidéo d'arcade; jeux portatifs avec écrans à cristaux liquides; cerfs-volants; jeux de dames; damiers; bobsleighs; ours en peluche; planches à voile; skis de surf; consoles de jeux informatiques; jeux de cartes; balles et ballons de jeu; ballons de plage; masques pour le sport; gants de boxe; planches de surf horizontal; arcs pour le tir à l'arc; gants de baseball; dés; jouets en peluche avec couverture réconfortante; jouets pour animaux de compagnie; véhicules jouets; figurines jouets; modèles réduits, à savoir jouets; planches à roulettes; planches de ski; brassards de natation; palmes de natation; ceintures de natation; cotillons de fête; jeux d'échecs; trottinettes jouets; patins à roulettes; patins à roues

alignées; poupées; jouets rembourrés; jouets en peluche; chapeaux de fête en papier; mobiles pour enfants; mah-jong; haltères longs; haltères; appâts artificiels pour la pêche; toupies [jouets]; confettis; jeux de cartes; jetons pour paris; jetons pour jeux; bâtons de hockey; gants pour jeux; ballons pour la gymnastique rythmique; bâtons de golf; gants de golf; jeux de société; appareils d'haltérophilie pour l'exercice; jetons de jeu; machines à sous [appareils de jeu]; appareils de jeu pour paris; véhicules jouets télécommandés; volants; masques de costume; modèles réduits de véhicules; bottes de patinage avec patins intégrés; dominos; trampolines d'exercice; lance-balles; nécessaires de modélisme [jouets]; billes; casse-tête; ballons de fête; pistolets à air comprimé jouets; manches à balai de jeu vidéo; appareils de jeux électroniques de poche; accessoires pour jeu de bingo; machines à sous [appareils de jeu]; machines à sous [appareils de jeu]; billards électriques; billards électriques; appareils de jeu à pièces; coussins jouets en peluche.

Classe 29

(29) Huile extra-vierge; insectes et larves préparés; oeufs d'oiseaux; soupes et fonds, extraits de viande; boyaux à saucisses et produits de remplacement connexes; produits laitiers et succédanés de produits laitiers; viande; poissons, produits de la mer et mollusques; croustilles; gelées de fruits; pulpe de fruit; salades de fruits; grignotines à base de fruits; croustilles de fruits; fruits conservés dans l'alcool; produits fromagers; caillé; lait de soya [succédané de lait]; tofu; raisins secs; noix préparées; lactosérum; produits laitiers; laits fouettés; lait; marmelade; margarine; confitures; compotes; lait concentré; yogourt; oeufs; gelées; chop suey; haricots au chili; caponata; salade César; pâté aux légumes; haricots frits; haricots en conserve; noix blanchies; barres-collations biologiques à base de noix et de graines; pruneaux; croustilles de bananes; tartinades composées de pâte de noisettes; aubergines au parmesan; pâte d'artichauts; arrangements de fruits transformés, nommément tartinades de fruits; fruits aromatisés; flocons de pomme; pommes compotées; croustilles de pomme; salades antipasti; alginate à usage culinaire; extraits d'algues à usage alimentaire; ajvar [poivrons en conserve]; gelées, confitures, compotes, tartinades de fruits et de légumes; trémelle en fuseau comestible séchée; fleurs séchées comestibles; copeaux comestibles de varech séché (tororo-kombu); pâte d'arachide; arachides en conserve; ragoûts; légumes en conserve; piments jalapenos marinés; écorces de melon d'eau marinées; noix en conserve; fruits tranchés en bocal; conserves, marinades; légumes marinés; oignons marinés; radis marinés; piments marinés; piments forts marinés; concentrés de tomates; fruits marinés; dolmas; trempette aux haricots; trempettes pour grignotines; dattes; petits oignons blancs; desserts aux fruits; copeaux d'aubépine; copeaux de pêche; copeaux de kiwi; galettes de poisson et d'igname pilés cuites à la vapeur (hampen); croustilles de pomme de terre faibles en matières grasses; plats cuisinés composés principalement de boeuf sauté et de sauce soya fermentée (sogalbi); plats cuisinés composés principalement de poulet sauté et de pâte de piment fort fermentée (dak-galbi); plats cuisinés composés principalement de légumes fermentés, de porc et de tofu (kimchi-jjigae); plats cuisinés composés principalement d'une pâte de soya riche et de tofu (cheonggukjang-jjigae); plats cuisinés composés principalement de pâte de soya et de tofu (doenjang-jjigae); plats cuisinés composés principalement de poulet et de ginseng (samgyetang); tofu fermenté; soya fermenté (natto); fruits fermentés; pousses de bambou fermentées bouillies et conservées dans du sel (menma); falafel; extraits de légumes [jus] pour la cuisine; cornichons; champignons noirs comestibles séchés; nori; olives farcies; pelures de pommes de terre farcies; piments forts farcis; légumes congelés; pé-tsaï congelé; plats principaux congelés préemballés composés principalement de produits de la mer; frites congelées; pousses de bambou congelées; légumes lyophilisés; fougères congelées (gosari); salades à la volaille; bananes frites; fèves au lard; fruits tranchés en conserve; purées de fruits; jus de fruits pour la cuisine; pâte de fruits; pectine de fruits; garnitures aux fruits pour tartes; garnitures à base de fruits pour cobblers; feuilles de nori grillées (yaki-nori); arachides grillées; salades de légumes; concentrés de jus de légumes à

usage alimentaire; purée de légumes; mousse de légumes; légumes en conserve; croustilles de légumes; plats de légumes préparés; extraits de légumes pour la cuisine; extraits de légumes à usage alimentaire; grignotines à base de légumes; plats principaux à base de légumes; légumes en bocal; beignets de fromage cottage; noix hachées; gelée à base de konjac (konnyaku); pois chiches; conserves de fruits; plats préparés composés principalement de fruits et de légumes cuits; truffes cuites; pommes de terre bouillies; légumes grillés; noix cuites; algues comestibles séchées; champignons comestibles séchés; algues comestibles séchées; mangues séchées; lentilles sèches; noix de coco séchée; kaki séché (got-gam); légumineuses séchées; pâtes de fruits déshydratées; produits de fruits séchés; figues séchées; fraises séchées; durians séchés; dattes séchées; canneberges séchées; haricots secs; ananas séchés; carottes pelées; tomates pelées; noix écalées; noix salées; noix de cajou salées; nori grillé; légumes en conserve (dans l'huile); légumes tranchés en conserve; haricots cuits dans la sauce soya (kongjaban); fruits en bocal; grignotines à base de soya; légumineuses en conserve; salades de légumineuses; plats préparés congelés composés principalement de légumes; kimchi de concombres [oi-sobagi]; gombo; croustilles de chou frisé; fruits glacés; nori assaisonné (jaban-gim); noix aromatisées; noix assaisonnées; légumes séchés; morceaux de gelée d'agar séchés (kanten); algues comestibles séchées (hoshi-wakame); flocons de nori séchés à saupoudrer sur du riz dans l'eau chaude (ochazuke-nori); truffes séchées [champignons comestibles]; graines de soya séchées; papayes séchées; noix séchées; poudre de noix de coco; flocons de noix de coco; cigares au chou farcis; pâte d'ail; mincemeat à base de fruits; kimchi de radis en cubes (kkakdugi); kimchi [plat de légumes fermentés]; grignotines à la pomme de terre; salade de pommes de terre; pommes de terre en purée; beignets de pomme de terre; galettes de pomme de terre; pommes de terre en conserve; dumplings à base de pomme de terre; gnocchis à base de pomme de terre; flocons de pomme de terre; croustilles de pomme de terre, à savoir grignotines; gingembre cristallisé; noix confites; fruits confits; grignotines aux fruits confits; ragoût instantané; mélange Bombay; purée de pommes de terre instantanée; croquettes; haricots au lard en conserve; fruits en conserve; légumes en conserve; maïs sucré en conserve; ail congelé; olives transformées en conserve; oignons en conserve; haricots en conserve; truffes en conserve; tomates en conserve; soya en conserve à usage alimentaire; champignons en conserve; olives en conserve; prunes en conserve; tangerines en conserve; lentilles en conserve; fruits en conserve; fraises en conserve; pois en conserve; piments chilis en conserve; baies en conserve; racines de platycodon en conserve (doraji); artichauts en conserve; châtaignes sautées avec du sucre; pectine à usage culinaire; piments jalapenos panés et frits; purée d'olives; olives séchées; olives cuites; olives farcies au pesto dans l'huile de tournesol; olives farcies aux amandes; olives farcies aux piments rouges et aux amandes; olives farcies aux piments rouges; salades de fruits; olives farcies à la féta dans l'huile de tournesol; légumes en conserve; mélanges de fruits et de noix; barres alimentaires à base de noix; noix épicées; grignotines à base de noix; marinades mélangées; croquettes de pommes de terre râpées; fruits enrobés de sucre sur bâtonnet; légumes mélangés; pois carrés; cerises au marasquin; croustilles de manioc; lécithine à usage culinaire; graines de tournesol comestibles; galettes de hamburger au soya; croustilles de soya; grignotines à base de pomme de terre; grignotines à base de noix; grignotines à base de légumineuses; grignotines à base de légumes; grignotines à base de tofu; barres-collations à base de noix et de graines; mélanges de grignotines composés de fruits déshydratés et de noix transformées; zestes de fruits; choucroute; gourganes; pâte d'anchois; salades à base de pomme de terre; noix grillées; châtaignes grillées; rösti [galettes de pommes de terre râpées frites]; pommes de terre rissolées; rhubarbe dans un sirop; frites; purée de champignons; jus de légumes pour la cuisine; marinades; saucisses végétariennes; hamburgers végétariens; arachides enrobées; pâte de truffe; jus de truffe; mélanges de fruits séchés; fruits séchés; grignotines à base de fruits séchés; jus de tomate pour la cuisine; extraits de tomate; tomates en conserve; bâtonnets de tofu; galettes de hamburger

au tofu; yuba; fruits congelés; mincemeat [fruits en conserve]; raisins de Smyrne; bâtonnets de pomme de terre; épinards congelés; épinards en conserve; épinards cuits; compote de pommes; fleurs comestibles séchées; graines de citrouille comestibles grillées; feuilles de chou cavalier congelées; cerises congelées; pois chiches en conserve; carottes en conserve; confiture aux bleuets; noisettes préparées; cives; arachides préparées; pois congelés; avocats écrasés; caviar d'aubergine; aloès préparé pour la consommation humaine; confiture d'abricots; graines de melon d'eau rôties; noix de Grenoble préparées; pâte de tomates; croustilles de patate douce; graines de tournesol préparées; pâte de soya; échalotes marinées; betteraves marinées; confiture de coings; pistaches préparées; pignons comestibles; confiture de pêches; piments doux d'Espagne en conserve; pepperoncinis marinés; papayes en conserve; coeurs de palmier en conserve; confiture d'orange; tranches de mangue en conserve; amandes moulues; litchis en conserve; cerneaux de noix; légumes précoupés pour salades; légumes précoupés; salades de légumes précoupées; ragoût au cari précuit; citronnelle congelée; purée d'olives en conserve; algues comestibles congelées; graines de plantain séchées; épinards préparés congelés; huile de soya pour la cuisine; choux de Bruxelles congelés; cigares au chou à la viande; citrons séchés; rondelles d'oignon; tubercules préparés; fruits préparés; salades préparées; pollen préparé comme produit alimentaire; champignons préparés; poivrons préparés; olives à cocktail; noix de coco préparée; beurre de noix de cajou; jus de citron à usage culinaire; tzatziki; marinades épicées; croustilles de yucca.

Classe 30

(30) Bonbons en sucre; friandises; biscottes; pâtes alimentaires farineuses; chocolat; mousses (au chocolat); crèmes-desserts; maïs éclaté; pizza; crêpes; musli; massepain; confiseries aux amandes; réglisse [confiseries]; bâtonnets de réglisse [confiseries]; pâte à gâteau; glace; biscuits; ketchup aux tomates; yogourt glacé [glaces de confiserie]; gâteaux; miel; semoule; gruaux pour la consommation humaine; croustilles [produits de céréales]; barres de céréales; gelée royale; gélatine sucrée; fondants; thé glacé; crème glacée; hamburgers au fromage; pain; friandises [bonbons]; confiseries pour décorer les arbres de Noël; gaufres; sucre; tartelettes; pâte; thé; glaces alimentaires; galettes de riz; grignotines à base de riz; glace naturelle et glace artificielle; raviolis; maïs éclaté; petits fours; barres de céréales riches en protéines; avoine broyée; nouilles; plats préparés à base de nouilles; boissons au cacao contenant du lait; boissons au café contenant du lait; flocons de maïs; pain d'épices; mayonnaise; craquelins; gomme à bulles; boissons à base de cacao; caramels; friandises [bonbons]; boissons à base de café; succédané de café; grignotines à base de céréales; mousses-desserts [confiseries]; petits pains; pâtisseries, gâteaux, tartelettes et biscuits; barres de céréales et barres énergisantes; sucreries (bonbons), barres de friandises et gomme à mâcher; beignets aux pommes; confiseries au sucre aromatisées; pâtes à base de chocolat et de noix; meringues; tartinades à sandwich à base de chocolat et de noix; pouding au pain; brioches à la confiture; pâte à biscottis; décorations en chocolat pour arbres de Noël; crèmes à base de cacao, à savoir tartinades; crème anglaise; desserts soufflés; confiseries glacées; confiseries aux arachides; croquant aux arachides; nonpareilles au chocolat pour la décoration de gâteaux; papier de riz comestible; canapés; gâteaux éponges japonais (kasutera); crèmes-desserts instantanées; croissants; bonbons durs; halva; crème-dessert à la semoule; confiseries au ginseng; gâteaux secs et sucrés à la farine de riz (rakugan); biscuits gaufrés salés; desserts réfrigérés; confiseries glacées à base de produits laitiers; confiseries glacées contenant de la crème glacée; confiseries glacées sur bâtonnet; glaces de confiserie; pavlovas à base de noisettes; tartes au yogourt glacé; fruits enrobés de chocolat; pâtes torsadées frites; crèmes caramels; crèmes-desserts prêtes à manger; viennoiseries; décorations à gâteau en papier de riz comestible; desserts à base de musli; mousses; amandes enrobées de chocolat; poudings au riz; succédanés de massepain; garniture à la guimauve; noix

de macadamia enrobées de chocolat; tablettes de chocolat; chocolat aéré; loukoum; chocolats à la liqueur; biscuits à saveur de fromage; décorations en chocolat pour gâteaux; confiseries aromatisées au chocolat; confiseries à base de produits laitiers; préparation à kheer (pouding au riz); craquelins aromatisés aux fruits; grains de caramel écossais; papadums; panettone; gâteaux faits de millet nappé de sucre ou de riz soufflé (okoshi); noix enrobées de chocolat; confiseries aux noix; barres de nougat enrobées de chocolat; nougat; confiseries au chocolat non médicamenteuses; confiseries à la menthe non médicamenteuses; confiseries à base de farine non médicamenteuses contenant du chocolat artificiel; chocolat non médicamenteux; écorce au chocolat contenant des grains de café moulus; tartinades au chocolat contenant des noix; tartinades au chocolat; aromatisants au chocolat; décorations en chocolat pour articles de confiserie; tartinades au chocolat pour le pain; chocolat au raifort japonais; chocolat à l'alcool; chocolat pour garnitures; chocolat pour confiseries et pain; îles flottantes; biscuits salés; biscuits salés; truffes (au rhum) [confiseries]; barres de pâte de haricots gélifiée et sucrée (yokan); poudings au riz contenant des raisins de Smyrne et de la muscade; poudings au riz; crème-dessert à base de riz; préparations pour faire des confiseries au sucre; confiseries au chocolat contenant des pralines; chocolats; grains de beurre d'arachide; confiseries fourrées aux spiritueux; confiseries fourrées de garnitures aux fruits liquides; confiseries fourrées au vin; confiseries contenant de la confiture; confiseries aromatisées à la réglisse; confiseries contenant de la gelée; confiseries congelées; confiseries à base de fécule de pomme de terre; confiseries sous forme liquide; confiseries à base d'orange; friandises recouvertes d'une coquille (non médicamenteuses); gâteaux de riz gluant sucrés (mochi-gashi); confiture de haricots enveloppée d'une coquille molle à base de haricots sucrés [nerikiri]; crumble; sopapillas [pain frit]; sopapillas [pâtisseries frites]; vermicelles de chocolat; massepain au chocolat; garniture au chocolat; fondue au chocolat; chocolat artificiel; crèmes au chocolat; noix enrobées [confiseries]; bonbons gélifiés; ingrédients à base de cacao pour confiseries; barbe à papa; grains de café enrobés de sucre; roulés à la cannelle; poudings du Yorkshire; gâteaux de riz gluant roulés en pâte molle (gyuhi); biscuits Graham; pralines gaufrées; gaufres enrobées de chocolat; gaufres au chocolat; vla [crème pâtissière]; desserts préparés [à base de chocolat]; desserts préparés [confiseries]; succédané de crème anglaise; flans [desserts cuits]; loukoums enrobés de chocolat; truffes [confiseries]; sucreries et biscuits traditionnels coréens [hankwa]; tiramisu; scones aux fruits; granules de confiserie pour la cuisine; glace, crème glacée, yogourts glacés et sorbets; boissons glacées à base de cacao; boissons glacées à base de café; gâteaux de crème glacée; sandwichs à la crème glacée; barres de crème glacée sur bâtonnet; sucettes glacées; glaçons; glaces molles; chow mein [plats à base de nouilles]; chow mein; croustilles à l'avoine; dumplings chinois à la vapeur (shumais cuits); chimichangas; chalupas; calzones; burritos; sandwichs à la saucisse de Francfort; gelée de sarrasin (Memilmuk); brioches à la confiture de haricots; brioches; bretzels; pâtisseries feuilletées contenant du jambon; baozi [petits pains fourrés]; beignets aux bananes; grignotines à base de musli; grignotines préparées à base de maïs; grignotines à base de fécule de pomme de terre; grignotines composées de produits de céréales; maïs éclaté aromatisé; pain doré; beignets d'ananas; rouleaux de printemps; rouleaux impériaux; galettes de riz sauté [topokki]; saucisses en brioche fraîches; pizza fraîche; tartes fraîches; pâtés à la viande (préparés); pâtés à la viande; pâtés contenant de la viande; plats préparés, à savoir pizzas; plats préparés à base de riz; pâtés composés de légumes et de poisson; barres alimentaires prêtes à manger à base de chocolat; fajitas; enchiladas; empanadas; tartes aux oeufs; crêpes; craquelins aromatisés aux épices; craquelins aromatisés au fromage; craquelins aromatisés aux herbes; craquelins aromatisés aux légumes; craquelins aromatisés à la viande; craquelins à base de céréales préparées; saucisse chaude et ketchup dans des petits pains coupés; hamburgers dans des petits pains; hamburgers cuits et placés dans un petit pain; crêpes; tartes au mincemeat; gimbap [plat de riz coréen]; sandwichs grillés au fromage avec jambon; sandwichs grillés au fromage; sandwichs grillés; grains

de maïs rôtis; plats composés principalement de pâtes alimentaires; mets à base de riz; craquelins au riz en forme de pastilles (arare); tartes aux légumes; petits pains fourrés; dumplings chinois fourrés (gyozas cuits); pâtes alimentaires farcies; baguettes farcies; pâtés congelés farcis aux légumes; pâtés congelés farcis à la viande; pizzas réfrigérées; maïs frit; craquelins aux crevettes; croustilles de maïs aromatisées aux algues; lasagnes; bouillie de citrouille (hobak-juk); macaroni au fromage; tortillons au fromage [grignotines]; nouilles sautées aux légumes (japchae); gâteaux de riz gluant enrobés de poudre de haricots (injeolmi); soupe de pâtes de style coréen (sujebi); pizzas conservées; dumplings aux crevettes; gâteaux de riz collant (chapssaltteok); crêpes au kimchi (kimchijeon); maïs éclaté enrobé de caramel avec noix confites; jiaozi [dumplings fourrés]; grignotines aux céréales à saveur de fromage; grignotines de maïs soufflé; grignotines à base de maïs et en forme de rondelles; grignotines soufflées à base de maïs; grignotines à base de maïs; grignotines à base de farine de soya; hot-dogs; gâteaux de millet; pâtés contenant du gibier; pâtés contenant des légumes; pâtés contenant de la volaille; pâtés contenant du poisson; tartes; pâtés composés de légumes et de volaille; pâtés composés de légumes et de viande; plats de pâtes alimentaires; okonomiyaki [crêpes japonaises salées]; salade de pâtes alimentaires; pâtes alimentaires en conserve; plats cuisinés contenant des pâtes alimentaires; nachos; craquelins fourrés au fromage; crêpes de haricots mungo (bindaetteok); maïs éclaté enrobé de caramel; petits pains à la vapeur fourrés de viande hachée (niku-manjuh); sandwichs contenant de la viande; maïs à éclater au micro-ondes; sandwichs contenant des filets de poisson; salade au macaroni; croustilles de maïs aromatisées aux légumes; croustilles de maïs; maïs grillé; dumplings au riz garnis de gelée aux haricots sucrés (ankoro); dumplings au riz; mets préparés à base de riz; croustilles au riz; bibimbap [riz mélangé avec des légumes et du boeuf]; raviolis préparés; ramen [plat japonais à base de nouilles]; quiches; quesadillas; boules au fromage soufflées [grignotines au maïs]; tourtières; maïs éclaté enrobé de bonbon; pizzas (préparées); plats préparés (pizza); pâtes de pizza; pâte à pizza; pâtisseries salées; crêpes aux oignons verts [pajeon]; riz sauté; tartes [sucrées ou salées]; collations à base de blé extrudé; spaghettis à la sauce tomate en conserve; spaghettis et boulettes de viande; grignotines de maïs soufflé à saveur de fromage; grignotines à base de blé entier; grignotines à base de blé; grignotines au sésame; craquelins au riz [senbei]; pâtés au porc; sandwichs contenant de la salade; sandwichs contenant du boeuf haché; sandwichs contenant du poulet; sandwichs contenant du poisson; sandwichs; samosas; tartelettes salées; risotto; salade de riz; biscuits de riz; craquelins au riz; grignotines composées principalement de céréales extrudées; repas préemballés constitués principalement de riz et comprenant aussi de la viande, du poisson ou des légumes; grignotines composées principalement de pain; plats composés principalement de riz; croûtes à pizza précuites; grignotines salées prêtes à manger à base de semoule de maïs formée par extrusion; hot-dogs (préparés); pizzas non cuites; plats prêts-à-servir solides et liquides, composés principalement de pâtes alimentaires; plats prêts-à-servir solides et liquides, composés principalement de riz; gâteaux de riz traditionnels coréens [injeolmi]; tortillas; croustilles de maïs; grignotines de tortillas; pâte congelée farcie de viande et de légumes; pizzas congelées; tamales; tacos; taboulé; croustilles tacos; riz collant avec noix et jujubes (yaksik); sushis; biscuits aux oignons; plats préparés à base de pâtes alimentaires; produits alimentaires préparés, à savoir sauces; saucisses en brioche; sandwichs roulés; pâtés à la viande de volaille et de gibier; croustilles au blé entier; bretzels tendres; wontons; croustilles de wonton; plats préparés contenant [principalement] du riz; thé emballé [à usage autre que médicinal]; thé d'acanthopanax (ogapicha); café lyophilisé; garnitures à base de café; thés aux fruits; boissons frappées; boissons préparées au café; extraits de café pour utilisation comme aromatisants pour boissons; espresso; café décaféiné; café glacé; thé Earl grey; thé Darjeeling; thé de chrysanthème (Gukhwacha); thé de lyciet de Chine (Gugijacha); thé chai; cappuccino; pâte de cacao à boire; fleurs ou feuilles pour utilisation comme succédanés de thé; thé aux abricots asiatiques (maesilcha); café aromatisé; thés aromatisés [à

usage autre que médicinal]; essences de café; préparations végétales pour utilisation comme succédanés de café; succédané de café; café; thé au jasmin en sachets, à usage autre que médicinal; thé au jasmin; thé vert japonais; thé instantané [à usage autre que médicinal]; cacao instantané en poudre; thé au gingembre; thé instantané; thé vert; chocolat chaud; thé au ginseng; thé au ginseng [insamcha]; boissons aromatisées au chocolat; boissons à base de thé aromatisées aux fruits; boissons à base de thé; boissons à base de succédanés de café; boissons à base de chocolat contenant du lait; grains de café torréfiés; orge et malt torréfiés pour utilisation comme succédané de café; thé d'orge; café moulu; grains de café moulus; extraits de cacao pour utilisation comme aromatisants pour boissons; tablettes de chocolat contenant du cannabis; extraits de cacao pour la consommation humaine; cacao pour faire des boissons; cacao [torréfié, en poudre, en grains ou en boisson]; cacao; dosettes de café; mélanges de café; concentrés de café; capsules de café; boissons à base de café contenant de la crème glacée (affogato); extraits de café pour utilisation comme aromatisants alimentaires; extraits de café; succédanés de café d'origine végétale; succédanés de café [à base de céréales ou de chicorée]; succédanés de café [préparations à base de succédané de café ou de légumes pour utilisation comme café]; succédané de café à base de chicorée; aromatisants pour café; extraits de café pour utilisation comme succédanés de café; café préparé; café en grains; café [torréfié, en poudre, en grains ou en boisson]; mélanges de café de malt avec du cacao; mélanges de café et de chicorée; mélanges de café et de malt; boissons au chocolat contenant du lait; chocolats au lait; boissons à base de café contenant du lait; maté [thé]; extraits de café de malt; café de malt; café instantané; thé au tilleul; thé à la lime; lapsang souchong (thé); tisanes; tisanes à usage autre que médicinal; boissons à base de camomille; kombucha; thé à la racine de bardane (wooungcha); cacao en poudre; préparations au cacao pour faire des boissons; préparations à cacao; boissons en poudre contenant du cacao; thé au romarin; thé rooibos; café (non torréfié); préparations en poudre contenant du cacao pour faire des boissons; préparations pour faire des boissons aromatisées au chocolat; thé oolong; thé (non médicamenteux) vendu en vrac; thé (non médicamenteux) composé d'extraits de canneberge; thé (non médicamenteux) composé de feuilles de canneberge; thé glacé (non médicamenteux); thé en sachets (non médicamenteux); extraits de thé (non médicamenteux); thé d'orge torréfié [mugicha]; thé déthéiné sucré au moyen d'édulcorants; filtres, à savoir sacs de papier remplis de café; mélanges d'essences et d'extraits de café; mélanges d'extraits de café de malt et de café; mélanges de café de malt et de café; essences de thé; thé aromatisé à l'orange [à usage autre que médicinal]; thé aromatisé aux fruits [à usage autre que médicinal]; thé aromatisé à la pomme [à usage autre que médicinal]; thé à base de sel de varech (kombucha); thé à base d'orge entière desséchée (mugi-cha); thé noir [thé anglais]; thé noir; sirops au chocolat pour faire des boissons à base de chocolat; chocolat en poudre; café au chocolat; préparations pour boissons au chocolat aromatisées au caramel anglais; préparations pour boissons au chocolat aromatisées à la menthe; préparations pour boissons au chocolat aromatisées à l'orange; préparations pour boissons au chocolat aromatisées aux noix; préparations pour boissons au chocolat aromatisées au café moka; préparations pour boissons au chocolat aromatisées à la banane; extraits de chocolat; extraits de chocolat pour la préparation de boissons; chocolat à boire; thé à la sauge; thé au ginseng rouge; préparations pour boissons au chocolat; thé au cédrat; mélanges de chicorée, tous pour utilisation comme succédanés de café; extraits de chicorée pour utilisation comme succédanés de café; produits de chicorée pour utilisation comme succédané de café; chicorée pour utilisation comme succédanés de café; chicorée et mélanges de chicorée, tous pour utilisation comme succédanés de café; chicorée [succédané de café]; maté; thé blanc; café et boissons à base de café préparés; thé de lotus blanc (baengnyeoncha); cacao et boissons à base de cacao préparés; thé déthéiné; dosettes de thé; mélanges de thé; extraits de thé; succédanés de thé; feuilles de thé; thé en sachets; thé pour infusions; thés (non médicamenteux) aromatisés au citron; thés (non médicamenteux) contenant

du citron; préparations pour sauces, chutneys et pâtes alimentaires; achar (fruits marinés); angélique; anis; préparations aromatiques pour bonbons; préparations aromatiques pour crème glacée; aromatisants, autres que les huiles essentielles, pour boissons; aromatisants pour aliments; vinaigre aromatisé; aromatisants pour soupes; aromatisants pour fromages; aromatisants pour gâteaux; aromatisants pour grignotines [autres que les huiles essentielles]; aromatisants pour boissons; aromatisants pour beurre; aromatisants au thé; aromatisants à base de crevettes; aromatisants à base d'escargots; aromatisants à base de homard; aromatisants à base de volaille; aromatisants à base de marinades; gingembre mariné [condiment]; substances aromatisantes à ajouter aux aliments [autres que les huiles essentielles]; dashi-tsuyu; poudre de cari [épice]; mélanges de cari; mélanges d'épices au cari; huile pimentée pour utilisation comme assaisonnement et condiment; chili en poudre; assaisonnements chimiques [cuisine]; tartinades à base de mayonnaise; vinaigre de bière; épices de cuisson; aromatisants, autres que les huiles essentielles, pour gâteaux; aromatisants à base de légumes [autres que les huiles essentielles]; aromatisants à base de fruits [autres que les huiles essentielles]; aromatisants à base de fruits; aromatisants à base de viande; aromatisants à base de poisson; aromatisants et assaisonnements; aromatisants, à savoir sauces concentrées; aromatisants, à savoir sauces déshydratées; assaisonnement aux piments chilis séchés; additifs pour utilisation comme aromatisants alimentaires; concentrés de légumes utilisés comme assaisonnement; épaississants d'origine végétale; préparations à farce contenant du pain; piment fort en poudre (épice); poivre en poudre (épice); poivre moulu; ail haché fin [condiment]; ail haché fin; crème glacée aux oeufs; préparations à farce à base de pain; sauces aux fruits; aromatisants aux fruits, sauf les essences; aromatisants aux fruits, autres que les huiles essentielles; attendrisseurs de viande à usage domestique; sauce au poisson; extraits aromatisants pour gâteaux; vinaigre; épice en poudre à base de raifort japonais (wasabi en poudre); poudre d'arrow-root japonais (kudzu-ko, à usage alimentaire); poivre japonais en poudre (poudre de sansho); gingembre [épice]; aromatisants alimentaires salés pour aliments [autres que les huiles essentielles]; glutamate alimentaire; glucose à usage culinaire; sel épicé; enrobage assaisonné pour viande, poisson et volaille; sel épicé pour la cuisine; préparations d'épices; mélanges d'assaisonnement; mélange d'assaisonnement pour sloppy joe; mélanges d'assaisonnement pour ragoûts; épices; condiment à base de figues séchées; ciboulette séchée; coriandre séchée pour utilisation comme assaisonnement; herbes séchées; graines de coriandre séchées pour utilisation comme assaisonnement; marinades; aromatisants à l'amande autres que les huiles essentielles; aromatisants à l'amande pour aliments ou boissons; aromatisants à l'amande; extraits de malt utilisés comme aromatisant; mayonnaise aux cornichons; aromatisants alimentaires, autres que les huiles essentielles; herbes du jardin conservées [assaisonnements]; curcuma pour utilisation comme condiment; curcuma; marinades contenant des herbes; aromatisants à base de plantes pour faire des boissons; sel pour la conservation des aliments; gingembre en conserve; chlorure de sodium pour la conservation des aliments; sel de cuisine; clou de girofle en poudre [épice]; ail en poudre; cerfeuil en conserve; câpres; extraits de cacao pour utilisation comme aromatisants alimentaires; huiles de café; épices à pizza; piment type Jamaïque pour utilisation comme condiment; piments [assaisonnement]; marmelade de canneberges; assaisonnements à base de légumes pour pâtes alimentaires; menthe poivrée pour confiseries; menthe pour confiseries; bonbons à la menthe poivrée [à usage autre que médicinal]; poivre en grains; poivre; vinaigre au poivre; poivre; poudre de périlla alimentaire; vinaigre de fruits; aromatisants naturels pour la crème glacée [autres que les essences éthérées ou les huiles essentielles]; muscade; préparation pour glacer le jambon; préparations à farce [produits alimentaires]; sels minéraux pour la conservation des aliments; eau de mer pour la cuisine; sel de mer pour la conservation des aliments; sel de mer pour la cuisine; raifort [relishes]; tartinades à base de mayonnaise et de ketchup; préparations à base de moutarde à usage alimentaire; vinaigre à la moutarde; sel de céleri; piment de la

Jamaïque; sirop au chocolat; ciboulette en conserve; sauce à pizza; granules de sel pour la conservation des aliments; granules de sel pour la conservation du poisson; saumure de cuisine; saumure pour cocktails; sel pour la conservation du poisson; saumure pour marinades; sel pour maïs éclaté; sel; sauge [assaisonnement]; sauces à salade à la crème; safran pour utilisation comme assaisonnement; relishes; sel pour le marinage de produits alimentaires; assaisonnements pour maïs éclaté; poudre à crème pâtissière; préparations à crème pâtissière; gousses de vanille; aromatisants à la vanille à usage culinaire; aromatisants à la vanille; vanille; assaisonnements secs; mélanges d'assaisonnement secs pour ragoûts; sel de table mélangé à des graines de sésame; sel de table; assaisonnements pour tacos; édulcorants composés de concentrés de fruits; cornichons sucrés [condiment]; épaississants synthétiques pour produits alimentaires; aromatisants pour soupes [autres que les huiles essentielles]; anis étoilé; sel comestible; sauce aux noix de cajou; sauce aromatisée aux noix de Grenoble écrasées; sauces pour crème glacée; graines de sésame; moutarde en poudre pour aliments; moutarde en poudre (épice); raifort préparé [condiment]; aromatisants au citron, autres que les huiles essentielles; aromatisants au citron; aromatisants au citron pour aliments ou boissons; cannelle en poudre (épice); cannelle [épice]; épices en poudre; assaisonnements alimentaires; assaisonnements; marinades contenant des assaisonnements; aromatisants alimentaires salés pour la nourriture pour animaux [autres que les huiles essentielles]; crème de tartre à usage culinaire; vinaigre de vin; wasabi en poudre; ail transformé pour utilisation comme assaisonnement; ginseng transformé pour utilisation comme herbe, épice ou aromatisant; échalotes transformées pour utilisation comme assaisonnement; herbes séchées à usage alimentaire; vanilline [succédané de vanille]; amidons pré-gélatinisés modifiés à usage alimentaire [autre que médical]; extrait de malt alimentaire; glaçages à base de dextrine (malt) pour produits alimentaires; malt pour la consommation humaine; maltodextrines à usage alimentaire [autre que médical]; graines de carvi; poudre de cumin; farine de noix de coco pour la consommation humaine; préparations glucidiques alimentaires; fécule de pomme de terre; additifs à base de gluten à usage culinaire; gluten de blé séché; grignotines à base de granola; graines de sésame grillées et moulues; agents épaississants pour la cuisson de produits alimentaires; pâtes et préparations connexes; levure et agents de levage; pâtes alimentaires, nouilles et dumplings séchés et frais; céréales de son d'avoine; sirop de maïs et mélasse; miel biologique pour la consommation humaine; cassonade; pignons enrobés de sucre; sucre liquide; fructose; fructose alimentaire; glucose en poudre alimentaire; miel mûr naturel; succédanés de miel; laques au miel pour jambon; sucre inverti; sucre inverti crémeux [miel artificiel]; sucre caramélisé; sucre cuit; maltose alimentaire cristallisé à vaporiser; sucre granulé; sucre cristallisé [non destiné à la confiserie]; miel aux herbes; maltose; mélasse alimentaire; sucre en morceaux; sucre blanc; rayons de miel brut; sucre turbiné; préparations de glucose alimentaires; sucre de raisin; sucre candi [alimentaire]; sucre semoule; sucre brut; sucre en poudre pour faire des boissons isotoniques; sucre à glacer; propolis à usage alimentaire; propolis; polysaccharides pour la consommation humaine; sucre de palme; édulcorants naturels sous forme de concentrés de fruits; miel naturel; sirop doré; succédanés de sucre; sucre, à usage autre que médical; sucre, miel, mélasse; sucre pour fruits en conserve; sucre pour faire des confitures; sucre pour faire des gelées.

Classe 31

(31) Fourrage déshydraté pour animaux, nommément paille, foin; semences et bulbes pour l'agriculture à usage horticole; volaille pour l'élevage; litière pour animaux; champignons; corni Fructus frais (sansuyu), à savoir plantes vivantes; armoise fraîche (yakssuk), à savoir plantes vivantes; paillis pour l'horticulture; maïs; paillis pour l'horticulture à base de résidus d'écales de cacao; mycélium à usage agricole; spores à usage agricole; fruits, noix, légumes et herbes frais; fleurs; malt pour le brassage et la distillation; gazon naturel; graines, bulbes et semis pour

l'amélioration des plantes; plantes de lin; plantes à fleurs; plantes vertes; plants d'aloès; ginseng frais; cactus comestibles frais; porte-greffes vivants; plantes vivantes; fleurs d'ail fraîches; racines de Platycodon fraîches (doraji); aloès frais, à usage alimentaire; couronnes de fleurs fraîchement coupées; arbres vivants taillés; feuilles de maïs séchées pour la décoration; plantes vivantes pour aquariums; plantes vivantes en symbiose avec des micro-organismes; plantes d'aquarium; plantes naturelles; plantes à fruits vivantes; herbes séchées pour la décoration; couronnes d'herbes séchées pour la décoration; cataire; mousse d'Irlande, à usage autre que médical; cônes de houblon; arbrisseaux de houblon; houblon; foin pour paniers de Pâques; guirlandes de fleurs naturelles; quenouilles séchées pour la décoration; plantes séchées pour la décoration; plantes séchées; fougères fraîches (gosari); ciboulette fraîche; canne à sucre; TEF à l'état brut; ginseng frais; plantes sucrières non transformées; mousse de tourbe; plants de cannabis vivants; roses [plantes]; semis; ciboules fraîches; racines de chicorée; baies de genévrier; légumes non transformés; choux non transformés; poivrons non transformés; ail non transformé; gingembre non transformé; oignons non transformés; betteraves sucrières non transformées; courgettes non transformées; citrons non transformés; litchis non transformés; herbes non transformées; noix de coco non transformées; pommes de terre non transformées; fruits non transformés; arachides non transformées; dattes non transformées; haricots non transformés; abricots non transformés; artichauts non transformés; avocats non transformés; bleuets non transformés; asperges non transformées; haricots rouges crus; racines de raifort crues; fèves de cacao crues; caroubes crues; piments [plants]; poivrons frais; épis de maïs sucrés non transformés [dépouillés ou non]; amandes fraîches; kumquats frais; copra; noix de kola; noix de coco; pommes de terre fraîches; paniers-cadeaux de fruits frais; grenades fraîches; racines de manioc fraîches; herbe de blé fraîche; fruits et légumes frais; fruits frais; légumes à feuilles asiatiques frais; herbe de blé Kamut fraîche; légumes frais; basilic frais; poireaux japonais frais; choux frais; maïs sucré frais; thym frais; épinards frais; choux de Bruxelles frais; romarin frais; roquette fraîche; sauge fraîche; pak-choï frais; asperges fraîches; rhubarbe fraîche; radicchio frais; chou-rave frais; coriandre fraîche; origan frais; piments frais; poireaux frais; ail frais; cerfeuil frais; raifort japonais comestible frais (wasabi); gingembre frais; chou frisé frais; laitue fraîche; chou napa frais (baechu); oignons frais; courgettes fraîches; agrumes frais; citrons frais; raisins de cuve frais; baies d'aubépine fraîches; pommes-cannelles fraîches; melon d'eau frais; châtaignes d'eau fraîches; fruits tropicaux frais; baies de Myrica rubra fraîches; noix de Grenoble fraîches; raisins frais; tomates fraîches; haricots à filet frais; caramboles fraîches; patates douces fraîches; groseilles fraîches; corossols frais; graines de soya fraîches; cassis frais; framboises noires fraîches (bokbunja); groseilles rouges fraîches; melon oriental frais (cham-oe); échalotes fraîches; sapotilles fraîches; ramboutans frais; betteraves fraîches; sapotes fraîches; coings frais; tomates prunes fraîches; pignons frais; pistaches fraîches; prunes fraîches; pêches fraîches; pacanes fraîches; feuilles de périlla fraîches (shiso); persil frais; chanterelles fraîches; fruits de la passion frais; noix du Brésil fraîches; olives fraîches; oranges fraîches; pomelos frais; papayes fraîches; okra frais; noix fraîches; noni frais; chicoutés fraîches; menthe fraîche; melons; moelles végétales fraîches; mûres blanches fraîches; châtaignes fraîches; mangoustans frais; racines de lotus fraîches; narangillas fraîches; mandarines fraîches; mangues fraîches; loquats frais; mûres de Logan fraîches; litchis frais; lentilles fraîches; quenettes fraîches; limes fraîches; herbes fraîches du jardin; citrouilles fraîches; herbes fraîches en pot; noix de coco fraîches; noix de cola fraîches; arrangements de fruits frais; orge à bière; légumes frais biologiques; herbes fraîches biologiques; fruits frais biologiques; chilis frais; guirlandes fraîchement coupées; haricots adzuki frais; ananas frais; goyaves-ananas fraîches (feijoas); mangues pommes fraîches; abricots frais; pommes de terre-céleris fraîches (arracachas); artichauts frais; aubergines fraîches; avocats frais; pousses de bambou fraîches; bananes fraîches; baies fraîches; noix d'arec fraîches; feuilles aromatisantes fraîches de faux-poivrier du Japon (sansho); pommes fraîches; tubercules comestibles frais; fleurs comestibles

fraîches; haricots frais; oignons verts frais; figues fraîches; gourganes fraîches; goyaves-fraises fraîches; fraises des champs fraîches; arachides fraîches; pois frais; chicorée fraîche; champignons frais; chilis frais; canneberges fraîches; dattes fraîches; tomates raisins fraîches; pitayas fraîches; durians frais; pommes cajou fraîches; noix de cajou fraîches; mûres fraîches; mûres de Boysen fraîches; poires fraîches; oranges sanguines fraîches; germes de soya frais; jeunes graines de soya fraîches en cosse (edamames); kakis japonais frais; pois cassés verts frais; plantains frais; kiwis frais; tomates cerises fraîches; cerises fraîches; pois chiches frais; cataire fraîche; carottes noires fraîches; jaques frais; ignames fraîches; raisins de Corinthe frais; alkékenges du Pérou frais; pois sucrés frais; légumineuses fraîches; goyaves fraîches; concombres frais; noisettes fraîches; framboises fraîches; pamplemousses frais; baies du lyciet fraîches; courges fraîches; noix de ginkgo fraîches.

Classe 32

(32) Bières; boissons composées d'un mélange de jus de fruits et de légumes; sirops pour faire des boissons non alcoolisées; bière de blé; stout; bière noire [bière de malt grillé]; bière blonde; porter; bières enrichies de minéraux; moût de malt; bière de malt; IPA (bière blonde indienne); kwas [boisson non alcoolisée]; boissons à base de bière; bières artisanales; moût de bière; panaché; imitation de bière; lagers; bière à faible teneur en alcool; bière aromatisée au café; cocktails à base de bière; bière; vin non alcoolisé; bières aromatisées; boissons non alcoolisées aromatisées à la bière; bière non alcoolisée; boissons gazéifiées aromatisées aux fruits; boissons à base de noix et de soya; jus de fruits mélangés; eau de coco; préparations pour faire des boissons au sorbet; orgeat; sirop de malt pour boissons; sirops pour limonades; jus de lime pour la préparation de boissons; cordial au jus de lime; cordiaux non alcoolisés; concentrés pour faire des boissons aux fruits; concentrés pour la préparation de boissons gazeuses; moût conservé non fermenté; extraits de houblon pour la préparation de boissons; extraits de houblon pour la fabrication de bière; cordial au cassis; extraits de malt pour faire de la bière; extraits de moût non fermenté; essences pour faire de l'eau minérale aromatisée [autres que les huiles essentielles]; essences pour faire des boissons non alcoolisées, autres que les huiles essentielles; essences pour la préparation d'eaux minérales; préparations pour faire de l'eau gazeuse; préparations pour faire de l'eau minérale; poudres pour boissons effervescentes; extraits de fruits non alcoolisés pour la préparation de boissons; concentré de jus de citron; jus de citron pour la préparation de boissons; moût de raisin non fermenté; concentrés de jus de fruits [boissons non alcoolisées]; sirops pour faire des eaux minérales aromatisées; sirops pour faire des boissons non alcoolisées; sirops pour faire des boissons aromatisées aux fruits; sirops pour faire des boissons à base de lactosérum; sirops pour faire des boissons; sirops pour boissons; sirops pour faire des boissons gazeuses; poudres pour la préparation de boissons gazeuses; poudres pour la préparation de boissons à l'eau de coco; poudres pour la préparation de boissons à base de fruits; poudres pour la préparation de jus de fruits; concentré de jus d'orange; boissons énergisantes; douzhi (boisson aux haricots fermentés); soda tonique; cidre non alcoolisé; punch non alcoolisé à la cannelle et aux kakis séchés (sujeonggwa); punch de riz non alcoolisé (sikhye); boissons gazeuses au jus de fruits non alcoolisées; boissons non alcoolisées contenant des jus de légumes; vin sans alcool; punch non alcoolisé; boissons de malt non alcoolisées; boissons non alcoolisées à base de miel; préparations pour cocktails non alcoolisés; boissons non gazéifiées; boissons non alcoolisées aromatisées au thé; boissons non alcoolisées aromatisées au café; boissons non alcoolisées contenant des jus de fruits; boissons gazeuses à base de fruits aromatisées au thé; cocktails non alcoolisés; apéritifs non alcoolisés; boissons à l'aloès non alcoolisées.

Classe 33

(33) Boissons alcoolisées à base de thé; cidre; préparations pour mojitos alcoolisées; champagne; vin; cocktails alcoolisés sous forme de gélamines non réfrigérées; apéritifs; baijiu [boisson

alcoolisée distillée chinoise]; poiré; cocktails à base de gin; cocktails alcoolisés sous forme de sucettes glacées; vin à faible teneur en alcool; amers; hydromel; alcool de riz; boissons gazeuses alcoolisées; amers apéritifs alcoolisés; préparations pour cocktails alcoolisés; cocktails alcoolisés contenant du lait; cocktails alcoolisés sous forme de gélamines réfrigérées; boissons énergisantes alcoolisées; boissons alcoolisées à base de fruits; vins de fruits mousseux; cocktails à base de vin préparés; vins panachés [boissons]; apéritifs à base de liqueur; apéritifs à base de vin; punches alcoolisés; préparations pour margaritas alcoolisées; boissons alcoolisées à base de thé; boisson alcoolisée à base de café; cocktails alcoolisés préparés; boissons à base de vin; sangria; punch au rhum; liqueur japonaise mélangée à base de riz collant (shirozake); boissons à base de rhum; punch au vin; absinthe; liqueur japonaise aromatisée aux extraits de prunes japonaises; liqueurs japonaises régénérées (naoshi); grappa; liqueur de ginseng; extraits de liqueurs spiritueuses; spiritueux à base de riz (awamori); curaçao; liqueur chinoise blanche (baiganr); liqueurs chinoises mélangées (wujiapie-jiou); liqueur brassée chinoise (laojiou); spiritueux chinois à base de sorgho; spiritueux chinois au sorgho (gaolian-jiou); calvados; cachaça; schnaps; bourbon; arak; liqueurs toniques aromatisées; anisette [liqueur]; liqueur anisée; lait de poule alcoolisé; aguardiente [spiritueux à base de canne à sucre]; boissons alcoolisées à base de café; shochu (spiritueux); liqueur de cassis; liqueurs à base de scotch; scotch; brandy; saké; liqueurs à la crème; rhum contenant des vitamines; rhum; liqueurs de menthe; sodas toniques aromatisés à l'extrait de prune d'Asie (umeshu); sodas toniques aromatisés à l'extrait d'aiguilles de pin (matsuba-zake); whisky de malt; liqueur à base d'orge à grains nus; liqueurs à base de café; liqueurs; liqueur de ginseng rouge; liqueurs d'herbes; spiritueux coréens (soju); kirsch; eau-de-vie de cerises; liqueur japonaise contenant des extraits de plantes; liqueur japonaise blanche (shochu); liqueur japonaise aromatisée à l'extrait d'aiguilles de pin; vodka; rhum à base de jus de canne à sucre; whisky; brandy de cuisine; gin; whisky mélangé; liqueurs de chocolat; sodas toniques contenant des extraits de mamushi-snake (mamushizake); sodas toniques contenant des extraits d'herbes (homeishu); vins d'indication géographique protégée; vin de cuisine; vin de framboises noires (bokbunjaju); piquette; vin de raisin; vin de raisin mousseux; vin de riz traditionnel coréen (makgeolli); vins de table; vins doux; vin tranquille; vin rouge; vins rosés; vin de fruits mousseux; vins naturellement effervescents; vin de raisin sucré japonais contenant des extraits de ginseng et de quinquina; vins cuits; vin de riz jaune; vin de fruits; apéritifs à base de liqueurs distillées; vin aux fraises; vin à faible teneur en alcool; vin d'acanthopanax (ogapiju); vins mousseux; vins fortifiés; vin blanc; vins d'appellation d'origine protégée; boissons à base de vin.

Classe 34

(34) Stylos de vapotage pour fumer; allumettes; tabac et produits de tabac (y compris les succédanés); atomiseurs personnels et cigarettes électroniques, ainsi qu'aromatisants et solutions connexes; cendriers; contenants et boîtes à tabac pourvues d'un humidificateur; briquets pour fumeurs; papier absorbant pour pipes à tabac; embouts en ambre jaune pour fume-cigares et fume-cigarettes; sacs pour pipes; chichas électroniques; pipes électroniques; étuis à cigarettes électroniques; fume-cigarettes électroniques; machines portatives pour l'insertion de tabac dans des tubes en papier; étuis pour longues pipes à tabac asiatiques; longues pipes à tabac asiatiques (kiseru); pipes mentholées; embouts buccaux pour pipes; embouts buccaux pour cigarettes; embouts pour fume-cigarettes; filtres à pipes; couteaux de fumeur; nettoie-pipes; tuyaux de pipe; bourre-pipes; bourre-pipes [articles pour fumeurs]; râteliers à pipes à tabac; porte-pipes [articles pour fumeurs]; pochettes à cigares; coupe-cigares; fume-cigarettes en métal précieux; fume-cigarettes; tubes à cigarettes avec filtres prêts à l'usage; cahiers de papier à cigarettes; papier à cigarettes; bouts de cigarette; tubes à cigarettes; filtres à cigarettes; coupe-cigarettes; chichas; machines de poche à rouler les cigarettes; grattoirs de pipe à tabac; pipes à tabac, autres qu'en métal précieux; pipes à tabac en métal précieux; pipes; filtres à tabac; blagues à tabac; crachoirs

pour consommateurs de tabac; boîtes à cigarettes électroniques; papier absorbant pour le tabac; nettoyeurs pour cigarettes électroniques; porte-briquets à cigarettes; porte-briquets à cigarettes en métal précieux; fume-cigares en métal précieux; fume-cigares; filtres à cigares; tabac à cigarettes; tabac à houka; herbes pour utilisation comme succédanés de tabac; tabac en feuilles; tabac; tabac à rouler soi-même; tabac à priser; tabac à fumer; tabac sans fumée; tabac à pipe; pipes pour fumer des succédanés de tabac mentholés; tabac brut; tabac mentholé; tabac à pipe mentholé; mélasse à base de plantes comme succédané de tabac; herbes à fumer; tabac haché japonais (tabac kizami); tabac à chiquer; tabac aromatisé; cigarettes, cigares et cigarillos; tabac en vrac, à rouler et à pipe; aromatisants pour le tabac.

Services

Classe 35

(1) Analyse de données et de statistiques d'études de marché; services de gestion et d'administration des affaires; services d'agence de publicité; organisation et gestion de programmes de fidélisation de la clientèle; marketing par affiliation; services de relations publiques; préparation et placement de publicités pour des tiers; offre d'information concernant la publicité pour des tiers; offre de conseils dans les domaines de la gestion des affaires et du marketing; élaboration de campagnes promotionnelles pour des tiers; conception de feuillets publicitaires; services de création de marque (publicité et promotion); agences de publicité; services d'agence de marketing; services de marketing par bases de données, à savoir compilation de bases de données propres aux clients; élaboration de campagnes promotionnelles pour une série de films pour des tiers; promotion des produits et des services de tiers par l'association des produits et des services de commanditaires à des compétitions sportives et à des événements; publication de textes publicitaires; consultation en stratégie de médias sociaux; préparation de plans de marketing; offre de rapports de marketing; préparation de publicités pour des tiers; préparation et placement de publicités pour des tiers; préparation et placement de publicités extérieures pour des tiers; préparation de publicités personnalisées pour des tiers; production de matériel publicitaire; promotion des produits et des services de tiers par des publicités sur des sites Web; promotion de produits et de services par la distribution de cartes de réduction; élaboration de campagnes promotionnelles dans les cinémas pour les produits et les services de tiers; promotion des produits et des services de tiers par des campagnes publicitaires à la radio; optimisation du référencement de sites auprès de moteurs de recherche; conception de matériel publicitaire; promotion des produits et des services de tiers par des campagnes publicitaires à la télévision; gestion hôtelière; administration commerciale de l'octroi de licences d'utilisation des produits et des services de tiers; consultation en marketing dans le domaine des médias sociaux; études de marché; études de marché; sondages d'opinion; services de relations publiques; organisation et tenue de salons commerciaux dans le domaine des jouets; organisation de défilés de mode à des fins promotionnelles; production et organisation de la distribution de films publicitaires pour les produits et les services de tiers; services de coupures de presse; décoration de vitrines; organisation et tenue de salons commerciaux dans le domaine de l'automobile; rédaction de textes publicitaires pour les produits et les services de tiers; promotion des produits et des services de tiers par la préparation et le placement de publicités dans des magazines électroniques; services de vente au détail de landaus; services de vente en gros de landaus; services de vente au détail de capotes de poussette; services de vente en gros de capotes de poussette; services de vente au détail de paniers pour voitures d'enfant; services de vente en gros de paniers pour voitures d'enfant; services de vente au détail de harnais pour landaus; services de vente en gros de harnais pour landaus; services de vente au détail de leggings [pantalons]; services de vente en gros de leggings [pantalons]; services de vente au détail de sous-vêtements; services de vente en gros de sous-vêtements; services de vente au détail de sous-vêtements;

services de vente en gros de sous-vêtements; services de vente au détail de tee-shirts; services de vente en gros de tee-shirts; services de vente au détail de gants de ski; services de vente en gros de gants de ski; services de vente au détail de chaussettes; services de vente en gros de chaussettes; services de vente au détail de foulards [cache-nez]; services de vente en gros de foulards [cache-nez]; services de vente au détail de vêtements en cuir; services de vente en gros de vêtements en cuir; services de vente au détail de bavoirs et de dossards autres qu'en papier; services de vente en gros de bavoirs et de dossards autres qu'en papier; services de vente au détail de chapeaux en papier [vêtements]; services de vente en gros de chapeaux en papier [vêtements]; services de vente au détail de peignoirs; services de vente en gros de peignoirs; services de vente au détail de cache-oreilles [vêtements]; services de vente en gros de cache-oreilles [vêtements]; services de vente au détail de cravates; services de vente en gros de cravates; services de vente au détail d'ascots; services de vente en gros d'ascots; services de vente au détail de couvre-chefs; services de vente en gros de couvre-chefs; services de vente au détail de jerseys [vêtements]; services de vente en gros de jerseys [vêtements]; services de vente au détail de vestes [vêtements]; services de vente en gros de vestes [vêtements]; services de vente au détail de chapeaux; services de vente en gros de chapeaux; services de vente au détail de tricots [vêtements]; services de vente en gros de tricots [vêtements]; services de vente au détail de salopettes; services de vente en gros de salopettes; services de vente au détail de tabliers [vêtements]; services de vente en gros de tabliers [vêtements]; services de vente au détail de bretelles pour vêtements; services de vente en gros de bretelles pour vêtements; services de vente au détail de chemises; services de vente en gros de chemises; services de vente au détail de gants [vêtements]; services de vente en gros de gants [vêtements]; services de vente au détail de vêtements de gymnastique; services de vente en gros de vêtements de gymnastique; services de vente au détail de chaussons de gymnastique; services de vente en gros de chaussons de gymnastique; services de vente au détail de foulards; services de vente en gros de foulards; services de vente en gros de ceintures porte-monnaie [vêtements]; services de vente au détail de bottes de caoutchouc; services de vente en gros de bottes de caoutchouc; services de vente au détail de guêtres; services de vente en gros de guêtres; services de vente au détail de chaussures de football; services de vente en gros de chaussures de football; services de vente au détail de semelles pour articles chaussants; services de vente en gros de semelles pour articles chaussants; services de vente au détail de manchettes; services de vente en gros de manchettes; services de vente au détail de sous-vêtements absorbants; services de vente en gros de sous-vêtements absorbants; services de vente au détail de costumes de mascarade; services de vente en gros de costumes de mascarade; services de vente au détail de semelles intérieures; services de vente en gros de semelles intérieures; services de vente au détail de mouchoirs de poche; services de vente en gros de mouchoirs de poche; services de vente au détail de bonnets de douche; services de vente en gros de bonnets de douche; services de vente au détail de visières [couvre-chefs]; services de vente en gros de visières [couvre-chefs]; services de vente au détail de soutiens-gorge; services de vente en gros de soutiens-gorge; services de vente au détail de boxeurs; services de vente en gros de boxeurs; services de vente au détail de bonnets de bain; services de vente en gros de bonnets de bain; services de vente au détail de robes; services de vente en gros de robes; services de vente au détail de culottes; services de vente en gros de culottes; services de vente au détail de culottes; services de vente en gros de culottes; services de vente au détail de combinaisons-culottes [vêtements de dessous]; services de vente en gros de combinaisons-culottes [vêtements de dessous]; services de vente au détail de boas [tours-de-cou]; services de vente en gros de boas [tours-de-cou]; services de vente au détail de caleçons; services de vente en gros de caleçons; services de vente au détail de maillots de sport; services de vente en gros de maillots de sport; services de vente au détail de bottes de sport; services de vente en gros de bottes de sport; services de vente au détail de gilets d'entraînement; services de

vente en gros de gilets d'entraînement; services de vente au détail de vêtements en papier; services de vente en gros de vêtements en papier; services de vente au détail de vêtements; services de vente en gros de vêtements; services de vente au détail de vêtements de conducteur; services de vente en gros de vêtements de conducteur; services de vente au détail de vêtements en similicuir; services de vente en gros de vêtements en similicuir; services de vente au détail de manteaux; services de vente en gros de manteaux; services de vente au détail de pelisses; services de vente en gros de pelisses; services de vente au détail de bérets; services de vente en gros de bérets; services de vente au détail de layette [vêtements]; services de vente en gros de layette [vêtements]; services de vente au détail de pantalons pour bébés [vêtements]; services de vente en gros de pantalons pour bébés [vêtements]; services de vente au détail de maillots de bain; services de vente en gros de maillots de bain; services de vente au détail de robes de chambre; services de vente en gros de robes de chambre; services de vente au détail de pantoufles de bain; services de vente en gros de pantoufles de bain; services de vente au détail de sandales de bain; services de vente en gros de sandales de bain; services de vente au détail de costumes; services de vente en gros de costumes; services de vente au détail de parkas; services de vente en gros de parkas; services de vente au détail de poches pour vêtements; services de vente en gros de poches pour vêtements; services de vente au détail d'uniformes; services de vente en gros d'uniformes; services de vente au détail de gilets; services de vente en gros de gilets; services de vente au détail de chandails; services de vente en gros de chandails; services de vente au détail de collants; services de vente en gros de collants; services de vente au détail de jarretelles; services de vente en gros de jarretelles; services de vente au détail de bas; services de vente en gros de bas; services de vente au détail de chaussures de plage; services de vente en gros de chaussures de plage; services de vente au détail de vêtements de plage; services de vente en gros de vêtements de plage; services de vente au détail de bottes; services de vente en gros de bottes; services de vente au détail de chaussures ou de sandales en sparte; services de vente en gros de chaussures ou de sandales en sparte; services de vente au détail de bandeaux [vêtements]; services de vente en gros de bandeaux [vêtements]; services de vente au détail de malles; services de vente en gros de malles; services de vente au détail de costumes; services de vente en gros de costumes; services de vente au détail de vêtements de soirée; services de vente en gros de vêtements de soirée; services de vente au détail de vêtements de soirée; services de vente en gros de vêtements de soirée; services de vente au détail de manteaux de soirée; services de vente en gros de manteaux de soirée; services de vente au détail d'ornements de cou amovibles pour kimonos (haneri); services de vente en gros d'ornements de cou amovibles pour kimonos (haneri); services de vente au détail de cols amovibles; services de vente en gros de cols amovibles; services de vente au détail de chaussures à talons; services de vente en gros de chaussures à talons; services de vente au détail de talonnettes pour articles chaussants; services de vente en gros de talonnettes pour articles chaussants; services de vente au détail de goussets pour dessous-de-bras [parties de vêtement]; services de vente en gros de goussets pour dessous-de-bras [parties de vêtement]; services de vente au détail de bottes d'hiver; services de vente en gros de bottes d'hiver; services de vente au détail de tenues d'aïkido; services de vente en gros de tenues d'aïkido; services de vente au détail d'aubes; services de vente en gros d'aubes; services de vente au détail de pantalons de football; services de vente en gros de pantalons de football; services de vente au détail de shorts de football; services de vente en gros de shorts de football; services de vente au détail de chaussettes de football; services de vente en gros de chaussettes de football; services de vente au détail de dossards de football; services de vente en gros de dossards de football; services de vente au détail de pièces principales de sabot japonais en bois; services de vente en gros de pièces principales de sabot japonais en bois; services de vente au détail de supports en bois pour sabots japonais en bois; services de vente en gros de supports en bois pour sabots japonais en bois; services de vente au

détail de sacs pour bottes de chasse; services de vente en gros de sacs pour bottes de chasse; services de vente au détail de sacs pour bottes de ski; services de vente en gros de sacs pour bottes de ski; services de vente au détail de bottes de pêche en caoutchouc; services de vente en gros de bottes de pêche en caoutchouc; services de vente au détail de bottes de pêche; services de vente en gros de bottes de pêche; services de vente au détail de gilets de pêche; services de vente en gros de gilets de pêche; services de vente au détail d'accessoires en métal pour sabots en bois de style japonais; services de vente en gros d'accessoires en métal pour sabots en bois de style japonais; services de vente au détail de parkas; services de vente en gros de parkas; services de vente au détail de tenues de soirée; services de vente en gros de tenues de soirée; services de vente au détail de tailleurs pour femmes; services de vente en gros de tailleurs pour femmes; services de vente au détail de noeuds papillon; services de vente en gros de noeuds papillon; services de vente au détail de pantalons habillés; services de vente en gros de pantalons habillés; services de vente au détail de chaussures habillées; services de vente en gros de chaussures habillées; services de vente au détail de combinaisons-pantalons; services de vente en gros de combinaisons-pantalons; services de vente au détail de vêtements de travail; services de vente en gros de vêtements de travail; services de vente au détail de combinaisons; services de vente en gros de combinaisons; services de vente au détail de chaussures de travail; services de vente en gros de chaussures de travail; services de vente au détail de bottes de travail; services de vente en gros de bottes de travail; services de vente au détail de bottes militaires; services de vente en gros de bottes militaires; services de vente au détail de maillots sans manches; services de vente en gros de maillots sans manches; services de vente au détail de mantes; services de vente en gros de mantes; services de vente au détail de manches d'appoint [vêtements]; services de vente en gros de manches d'appoint [vêtements]; services de vente au détail de blouses pour médecins; services de vente en gros de blouses pour médecins; services de vente au détail de chaussures de sport; services de vente en gros de chaussures de sport; services de vente au détail de pantalons de survêtement; services de vente en gros de pantalons de survêtement; services de vente au détail de ceintures en cuir [vêtements]; services de vente en gros de ceintures en cuir [vêtements]; services de vente au détail de vêtements en fourrure; services de vente en gros de vêtements en fourrure; services de vente au détail de gants de conduite; services de vente en gros de gants de conduite; services de vente au détail de layette [vêtements]; services de vente en gros de layette [vêtements]; services de vente au détail de layette [vêtements]; services de vente en gros de layette [vêtements]; services de vente au détail de combinés pour bébés; services de vente en gros de combinés pour bébés; services de vente au détail de nuisettes; services de vente en gros de nuisettes; services de vente au détail de pantalons pour bébés [vêtements]; services de vente en gros de pantalons pour bébés [vêtements]; services de vente au détail de pantalons pour bébés [vêtements]; services de vente en gros de pantalons pour bébés [vêtements]; services de vente au détail de bavoirs en plastique; services de vente en gros de bavoirs en plastique; services de vente au détail de hauts pour bébés; services de vente en gros de hauts pour bébés; services de vente au détail de bottillons (chaussures pour bébés en laine); services de vente en gros de bottillons (chaussures pour bébés en laine); services de vente au détail de pantalons pour bébés [vêtements]; services de vente en gros de pantalons pour bébés [vêtements]; services de vente au détail de vêtements pour le bas du corps pour bébés; services de vente en gros de vêtements pour le bas du corps pour bébés; services de vente au détail de costumes de landau; services de vente en gros de costumes de landau; services de vente au détail de maillots de bain pour femmes; services de vente en gros de maillots de bain pour femmes; services de vente au détail de maillots de bain pour hommes; services de vente en gros de maillots de bain pour hommes; services de vente au détail de maillots de bain ajustés avec bonnets de soutien-gorge; services de vente en gros de maillots de bain ajustés avec bonnets de soutien-gorge; services de vente au détail de vêtements de bain

pour hommes et femmes; services de vente en gros de vêtements de bain pour hommes et femmes; services de vente au détail de caleçons de bain; services de vente en gros de caleçons de bain; services de vente au détail de maillots de bain; services de vente en gros de maillots de bain; services de vente au détail de maillots de bain; services de vente en gros de maillots de bain; vente au détail de sandales de bain (tongs); vente en gros de sandales de bain (tongs); services de vente au détail de pantoufles de bain; services de vente en gros de pantoufles de bain; services de vente au détail de shorts de bain; services de vente en gros de shorts de bain; services de vente au détail de caleçons de bain; services de vente en gros de caleçons de bain; services de vente au détail de sorties de bain; services de vente en gros de sorties de bain; services de vente au détail de peignoirs; services de vente en gros de peignoirs; services de vente au détail de costumes de ballet; services de vente en gros de costumes de ballet; services de vente au détail de chaussons de ballet; services de vente en gros de chaussons de ballet; services de vente au détail de robes de bal; services de vente en gros de robes de bal; services de vente au détail de bandanas [mouchoirs de cou]; services de vente en gros de bandanas [mouchoirs de cou]; services de vente au détail de bandanas [mouchoirs de cou]; services de vente en gros de bandanas [mouchoirs de cou]; services de vente au détail de bandeaux [vêtements]; services de vente en gros de bandeaux [vêtements]; services de vente au détail de casquettes de baseball; services de vente en gros de casquettes de baseball; services de vente au détail de casquettes de baseball; services de vente en gros de casquettes de baseball; services de vente au détail de chaussures de baseball; services de vente en gros de chaussures de baseball; services de vente au détail d'uniformes de baseball; services de vente en gros d'uniformes de baseball; services de vente au détail de vêtements pour le bas du corps servant de couche de base; services de vente en gros de vêtements pour le bas du corps servant de couche de base; services de vente au détail de hauts servant de couche de base; services de vente en gros de hauts servant de couche de base; services de vente au détail d'espadrilles de basketball; services de vente en gros d'espadrilles de basketball; services de vente au détail d'espadrilles de basketball; services de vente en gros d'espadrilles de basketball; services de vente au détail de hauts courts; services de vente en gros de hauts courts; services de vente au détail de tee-shirts imprimés; services de vente en gros de tee-shirts imprimés; services de vente au détail de jambières; services de vente en gros de jambières; services de vente au détail de vêtements en cachemire; services de vente en gros de vêtements en cachemire; services de vente au détail de vêtements en laine; services de vente en gros de vêtements en laine; services de vente au détail de vêtements pour bébés; services de vente en gros de vêtements pour bébés; services de vente au détail de vêtements de demoiselles d'honneur; services de vente en gros de vêtements de demoiselles d'honneur; services de vente au détail de vêtements de patinage artistique; services de vente en gros de vêtements de patinage artistique; services de vente au détail de robes de baptême; services de vente en gros de robes de baptême; services de vente au détail de tenues de judo pour l'entraînement; services de vente en gros de tenues de judo pour l'entraînement; services de vente au détail de vêtements pour enfants; services de vente en gros de vêtements pour enfants; services de vente au détail de vêtements pour nourrissons; services de vente en gros de vêtements pour nourrissons; services de vente au détail de vêtements pour fillettes; services de vente en gros de vêtements pour fillettes; services de vente au détail de vêtements de moto en cuir; services de vente en gros de vêtements de moto en cuir; services de vente au détail de vêtements sport; services de vente en gros de vêtements sport; services de vente au détail de vêtements en cuir; services de vente en gros de vêtements en cuir; services de vente au détail de vêtements en lin; services de vente en gros de vêtements en lin; services de vente au détail de vêtements en peluche; services de vente en gros de vêtements en peluche; services de vente au détail de vêtements en soie; services de vente en gros de vêtements en soie; services de vente au

détail de vêtements d'arts martiaux; services de vente en gros de vêtements d'arts martiaux; services de vente au détail de vêtements d'équitation [autres que les bombes d'équitation]; services de vente en gros de vêtements d'équitation [autres que les bombes d'équitation]; services de vente au détail de vêtements de sport; services de vente en gros de vêtements de sport; services de vente au détail de vêtements de théâtre; services de vente en gros de vêtements de théâtre; services de vente au détail de vêtements de pêche; services de vente en gros de vêtements de pêche; services de vente au détail de vêtements pour garçons; services de vente en gros de vêtements pour garçons; services de vente au détail de vêtements de lutte; services de vente en gros de vêtements de lutte; services de vente au détail de vêtements de maternité; services de vente en gros de vêtements de maternité; services de vente au détail de pantalons d'intérieur; services de vente en gros de pantalons d'intérieur; services de vente au détail d'articles chaussants d'escalade; services de vente en gros d'articles chaussants d'escalade; services de vente au détail de bottes d'alpinisme; services de vente en gros de bottes d'alpinisme; services de vente au détail de chaussures de marche; services de vente en gros de chaussures de marche; services de vente au détail de chaussures de marche; services de vente en gros de chaussures de marche; services de vente au détail de bermudas; services de vente en gros de bermudas; services de vente au détail de liseuses; services de vente en gros de liseuses; services de vente au détail de chaussettes de nuit; services de vente en gros de chaussettes de nuit; services de vente au détail de bikinis; services de vente en gros de bikinis; services de vente au détail de maillots; services de vente en gros de maillots; services de vente au détail de combinaisons; services de vente en gros de combinaisons; services de vente au détail de blazers; services de vente en gros de blazers; services de vente au détail de blousons; services de vente en gros de blousons; services de vente au détail de blousons; services de vente en gros de blousons; services de vente au détail de shorts de planche; services de vente en gros de shorts de planche; services de vente au détail de boas; services de vente en gros de boas; services de vente au détail de léotards; services de vente en gros de léotards; vente au détail de combinaisons-culottes (vêtements de dessous); vente en gros de combinaisons-culottes (vêtements de dessous); services de vente au détail de combinés-slips; services de vente en gros de combinés-slips; services de vente au détail de boléros; services de vente en gros de boléros; services de vente au détail de cravates-ficelles; services de vente en gros de cravates-ficelles; services de vente au détail de blousons d'aviateur; services de vente en gros de blousons d'aviateur; services de vente au détail de bonnets à pompon; services de vente en gros de bonnets à pompon; services de vente au détail de chaussures de mer; services de vente en gros de chaussures de mer; services de vente au détail de chaussures de quilles; services de vente en gros de chaussures de quilles; services de vente au détail de chaussures de boxe; services de vente en gros de chaussures de boxe; services de vente au détail de robes de mariage; services de vente en gros de robes de mariage; services de vente au détail de burnous; services de vente en gros de burnous; services de vente au détail de bretelles de soutien-gorge; services de vente en gros de bretelles de soutien-gorge; services de vente au détail de bustiers; services de vente en gros de bustiers; services de vente au détail de vareuses; services de vente en gros de vareuses; services de vente au détail de capes; services de vente en gros de capes; services de vente au détail de pantalons corsaire; services de vente en gros de pantalons corsaire; services de vente au détail de paletots d'auto; services de vente en gros de paletots d'auto; services de vente au détail de pantalons cargos; services de vente en gros de pantalons cargos; services de vente au détail de protège-pantalons (vêtements); services de vente en gros de protège-pantalons (vêtements); services de vente au détail de chasubles; services de vente en gros de chasubles; services de vente au détail de chemisettes; services de vente en gros de chemisettes; services de vente au détail de qipaos (robes chinoises); services de vente en gros de qipaos (robes chinoises); services de vente au détail d'aubes; services de vente en gros d'aubes; services de vente au détail de robes de chorale;

services de vente en gros de robes de chorale; services de vente au détail de sabots et de sandales de style japonais; services de vente en gros de sabots et de sandales de style japonais; services de vente au détail de vêtements de soirée; services de vente en gros de vêtements de soirée; services de vente au détail de pantalons en velours côtelé; services de vente en gros de pantalons en velours côtelé; services de vente au détail de cache-maillots; services de vente en gros de cache-maillots; services de vente au détail de tailleurs pour femmes; services de vente en gros de tailleurs pour femmes; services de vente au détail de vêtements pour femmes; services de vente en gros de vêtements pour femmes; services de vente au détail de lingerie; services de vente en gros de lingerie; services de vente au détail d'articles de chapellerie; services de vente en gros d'articles de chapellerie; services de vente au détail de vêtements d'extérieur pour femmes; services de vente en gros de vêtements d'extérieur pour femmes; services de vente au détail d'articles chaussants pour femmes; services de vente en gros d'articles chaussants pour femmes; services de vente au détail d'articles chaussants pour femmes; services de vente en gros d'articles chaussants pour femmes; services de vente au détail de bottes pour femmes; services de vente en gros de bottes pour femmes; services de vente au détail de sous-vêtements pour femmes; services de vente en gros de sous-vêtements pour femmes; services de vente au détail de sous-vêtements pour femmes; services de vente en gros de sous-vêtements pour femmes; services de vente au détail de vestes en duvet; services de vente en gros de vestes en duvet; services de vente au détail de gilets en duvet; services de vente en gros de gilets en duvet; services de vente au détail de chaussures de mer; services de vente en gros de chaussures de mer; services de vente au détail de jeans en denim; services de vente en gros de jeans en denim; services de vente au détail de sous-vêtements pour femmes; services de vente en gros de sous-vêtements pour femmes; services de vente au détail de pardessus; services de vente en gros de pardessus; services de vente au détail de vestes de travailleur; services de vente en gros de vestes de travailleur; services de vente au détail de costumes trois pièces [vêtements]; services de vente en gros de costumes trois pièces [vêtements]; services de vente au détail de canadiennes; services de vente en gros de canadiennes; services de vente au détail de semelles intérieures [pour chaussures et bottes]; services de vente en gros de semelles intérieures [pour chaussures et bottes]; services de vente au détail de semelles intérieures pour articles chaussants; services de vente en gros de semelles intérieures pour articles chaussants; services de vente au détail de mouchoirs de poche; services de vente en gros de mouchoirs de poche; services de vente au détail de combinaisons; services de vente en gros de combinaisons; services de vente au détail de combinaisons-pantalons; services de vente en gros de combinaisons-pantalons; services de vente au détail de combinaisons de loisir; services de vente en gros de combinaisons de loisir; services de vente au détail de pantoufles jetables; services de vente en gros de pantoufles jetables; services de vente au détail de sous-vêtements jetables; services de vente en gros de sous-vêtements jetables; services de vente au détail de tenues de patinage; services de vente en gros de tenues de patinage; services de vente au détail de collants de sport; services de vente en gros de collants de sport; services de vente au détail de collants en laine; services de vente en gros de collants en laine; services de vente au détail de chaussures ou de sandales en sparte; services de vente en gros de chaussures ou de sandales en sparte; services de vente au détail de chaussures de vélo; services de vente en gros de chaussures de vélo; services de vente au détail de chaussures de conduite; services de vente en gros de chaussures de conduite; services de vente au détail de jupes plissées pour kimonos de cérémonie (hakama); services de vente en gros de jupes plissées pour kimonos de cérémonie (hakama); services de vente au détail de bibis; services de vente en gros de bibis; services de vente au détail de mitaines; services de vente en gros de mitaines; services de vente au détail de mitaines; services de vente en gros de mitaines; services de vente au détail de feutres mous; services de

vente en gros de feutres mous; services de vente au détail d'insertions au talon; services de vente en gros d'insertions au talon; services de vente au détail de fez; services de vente en gros de fez; services de vente au détail de robes de cérémonie pour femmes; services de vente en gros de robes de cérémonie pour femmes; services de vente au détail de soutiens-gorge de sport absorbant l'humidité; services de vente en gros de soutiens-gorge de sport absorbant l'humidité; services de vente au détail de chemises de sport absorbant l'humidité; services de vente en gros de chemises de sport absorbant l'humidité; services de vente au détail de pantalons de sport absorbant l'humidité; services de vente en gros de pantalons de sport absorbant l'humidité; services de vente au détail de gants sans doigts; services de vente en gros de gants sans doigts; services de vente au détail de chemises de pêche; services de vente en gros de chemises de pêche; services de vente au détail de chapeaux mous; services de vente en gros de chapeaux mous; services de vente au détail de gilets de pêche; services de vente en gros de gilets de pêche; services de vente au détail de sabots en bois (hiyori-geta); services de vente en gros de sabots en bois (hiyori-geta); services de vente au détail de sabots en bois (koma-geta); services de vente en gros de sabots en bois (koma-geta); services de vente au détail de chaussures à talons plats; services de vente en gros de chaussures à talons plats; services de vente au détail de vêtements en molleton; services de vente en gros de vêtements en molleton; services de vente au détail de gilets en molleton; services de vente en gros de gilets en molleton; services de vente au détail de noeuds papillon; services de vente en gros de noeuds papillon; services de vente au détail de combinaisons de vol; services de vente en gros de combinaisons de vol; services de vente au détail de vêtements de soirée; services de vente en gros de vêtements de soirée; services de vente au détail de tenues habillées; services de vente en gros de tenues habillées; services de vente au détail de foulards [articles vestimentaires]; services de vente en gros de foulards [articles vestimentaires]; services de vente au détail de jaquettes; services de vente en gros de jaquettes; services de vente au détail de tenues de détente; services de vente en gros de tenues de détente; services de vente au détail de chemises tout-aller; services de vente en gros de chemises tout-aller; services de vente au détail de pantalons sport; services de vente en gros de pantalons sport; services de vente au détail de vêtements tout-aller; services de vente en gros de vêtements tout-aller; services de vente au détail de chaussures de détente; services de vente en gros de chaussures de détente; services de vente au détail d'articles chaussants tout-aller; services de vente en gros d'articles chaussants tout-aller; services de vente au détail de culottes flottantes; services de vente en gros de culottes flottantes; services de vente au détail de blouses de coiffure pour hommes; services de vente en gros de blouses de coiffure pour hommes; services de vente au détail de peignoirs; services de vente en gros de peignoirs; services de magasin de vente au détail de produits de coiffure, de blouses de salon de coiffure; vente en gros de blouses de salon de coiffure; services de magasin de vente au détail de sous-vêtements; vente en gros de sous-vêtements techniques; services de vente au détail de répliques d'ensembles de football; services de vente en gros de répliques d'ensembles de football; services de vente au détail de maillots de football; services de vente en gros de maillots de football; services de vente au détail de maillots de soccer; services de vente en gros de maillots de soccer; services de vente au détail de dossards de soccer; services de vente en gros de dossards de soccer; services de vente au détail de chancelières non électriques; services de vente en gros de chancelières non électriques; services de vente au détail de gabardines [vêtements]; services de vente en gros de gabardines [vêtements]; services de vente au détail de gabardines; services de vente en gros de gabardines; services de vente au détail de pantacourts; services de vente en gros de pantacourts; services de vente au détail de jaquettes; services de vente en gros de jaquettes; services de vente au détail de pantalons matelassés pour le sport; services de vente en gros de pantalons matelassés pour le sport; services de vente au détail de chemises matelassées pour le sport; services de vente en gros de chemises matelassées pour le sport; services de vente au détail de shorts matelassés

pour le sport; services de vente en gros de shorts matelassés pour le sport; services de vente au détail de talons gaufrés en caoutchouc ou en plastique; services de vente en gros de talons gaufrés en caoutchouc ou en plastique; services de vente au détail de semelles gaufrées en caoutchouc ou en plastique; services de vente en gros de semelles gaufrées en caoutchouc ou en plastique; services de vente au détail de tricots [vêtements]; services de vente en gros de tricots [vêtements]; services de vente au détail de gants tricotés; services de vente en gros de gants tricotés; services de vente au détail de vestes en tricot; services de vente en gros de vestes en tricot; services de vente au détail de sous-vêtements tricotés; services de vente en gros de sous-vêtements tricotés; services de vente au détail de chandails de laine en tricot (guernesey); services de vente en gros de chandails de laine en tricot (guernesey); services de vente au détail de vêtements tissés; services de vente en gros de vêtements tissés; services de vente au détail de chemises tissées; services de vente en gros de chemises tissées; services de vente au détail de gilets; services de vente en gros de gilets; services de vente au détail d'antidérapants pour articles chaussants; services de vente en gros d'antidérapants pour articles chaussants; services de vente au détail de polos; services de vente en gros de polos; services de vente au détail de pantalons de golf; services de vente en gros de pantalons de golf; services de vente au détail de pantalons, de chemises et de jupes de golf; services de vente en gros de pantalons, de chemises et de jupes de golf; services de vente au détail de casquettes de golf; services de vente en gros de casquettes de golf; services de vente au détail de jupes de golf; services de vente en gros de jupes de golf; services de vente au détail d'articles chaussants de golf; services de vente en gros d'articles chaussants de golf; services de vente au détail de shorts de golf; services de vente en gros de shorts de golf; services de vente au détail de bottes de caoutchouc; services de vente en gros de bottes de caoutchouc; services de vente au détail de semelles en caoutchouc pour jikatabis; services de vente en gros de semelles en caoutchouc pour jikatabis; services de vente au détail de bottes imperméables; services de vente en gros de bottes imperméables; services de vente au détail de ceinturons; services de vente en gros de ceinturons; services de vente au détail de ceintures en similicuir; services de vente en gros de ceintures en similicuir; services de vente au détail de ceintures en tissu; services de vente en gros de ceintures en tissu; services de vente au détail de cordons pour haori (haori-himo); services de vente en gros de cordons pour haori (haori-himo); services de vente au détail de cordons à la taille pour kimonos (koshihimo); services de vente en gros de cordons à la taille pour kimonos (koshihimo); services de vente au détail de bandes de soutien pour obis (obiage); services de vente en gros de bandes de soutien pour obis (obiage); services de vente au détail de maillots-collants; services de vente en gros de maillots-collants; services de vente au détail de bottes d'entraînement; services de vente en gros de bottes d'entraînement; services de vente au détail de socquettes; services de vente en gros de socquettes; services de vente au détail de demi-bottes; services de vente en gros de demi-bottes; services de vente au détail de costumes d'Halloween; services de vente en gros de costumes d'Halloween; services de vente au détail de tours de cou; services de vente en gros de tours de cou; services de vente au détail d'articles pour le cou; services de vente en gros d'articles pour le cou; services de vente au détail de cache-cols; services de vente en gros de cache-cols; services de vente au détail de chaussures de handball; services de vente en gros de chaussures de handball; services de vente au détail de poignets d'appoint; services de vente en gros de poignets d'appoint; services de vente au détail de gants [vêtements]; services de vente en gros de gants [vêtements]; services de vente au détail de gants, y compris de gants en peau, en cuir brut ou en fourrure; services de vente en gros de gants, y compris de gants en peau, en cuir brut ou en fourrure; services de vente au détail de gants de combinaison isotherme; services de vente en gros de gants de combinaison isotherme; services de vente au détail de gants de vélo; services de vente en gros de gants de vélo; services de vente au détail de bonnets; services de vente en gros de bonnets; services de vente au détail de bonnets [couvre-chefs]; services de vente en gros de

bonnets [couvre-chefs]; services de vente au détail de bérets; services de vente en gros de bérets; services de vente au détail de vêtements d'intérieur; services de vente en gros de vêtements d'intérieur; services de vente au détail de pantoufles; services de vente en gros de pantoufles; services de vente au détail de pantoufles-chaussettes; services de vente en gros de pantoufles-chaussettes; services de vente au détail de chemises hawaïennes; services de vente en gros de chemises hawaïennes; services de vente au détail de chemises hawaïennes boutonnées à l'avant; services de vente en gros de chemises hawaïennes boutonnées à l'avant; services de vente au détail d'empiècements de chemise; services de vente en gros d'empiècements de chemise; services de vente au détail de chemises pour costumes; services de vente en gros de chemises pour costumes; services de vente au détail de chemises tout-aller; services de vente en gros de chemises tout-aller; services de vente au détail de chandails à col; services de vente en gros de chandails à col; services de vente au détail de chandails décolletés; services de vente en gros de chandails décolletés; services de vente au détail de chemises à col boutonné; services de vente en gros de chemises à col boutonné; services de vente au détail de chemises de nuit; services de vente en gros de chemises de nuit; services de vente au détail de vestes-chemises; services de vente en gros de vestes-chemises; services de vente au détail de protège-cols; services de vente en gros de protège-cols; services de vente au détail de plastrons; services de vente en gros de plastrons; services de vente au détail de complets; services de vente en gros de complets; services de vente au détail de vêtements pour hommes; services de vente en gros de vêtements pour hommes; services de vente au détail de vêtements d'extérieur pour hommes; services de vente en gros de vêtements d'extérieur pour hommes; services de vente au détail de chaussettes pour hommes; services de vente en gros de chaussettes pour hommes; services de vente au détail de sous-vêtements pour hommes; services de vente en gros de sous-vêtements pour hommes; services de vente au détail de gilets; services de vente en gros de gilets; services de vente au détail de pièces de renfort pour chaussures; services de vente en gros de pièces de renfort pour chaussures; services de vente au détail de robes de mariage; services de vente en gros de robes de mariage; services de vente au détail de chaussures de hockey; services de vente en gros de chaussures de hockey; services de vente au détail de hauts sabots de pluie (ashidas); services de vente en gros de hauts sabots de pluie (ashidas); services de vente au détail de vestes de bûcheron; services de vente en gros de vestes de bûcheron; services de vente au détail de sabots; services de vente en gros de sabots; services de vente au détail de chandails à capuchon; services de vente en gros de chandails à capuchon; services de vente au détail de culottes; services de vente en gros de culottes; services de vente au détail de pantalons; services de vente en gros de pantalons; services de vente au détail de shorts; services de vente en gros de shorts; services de vente au détail de tailleurs-pantalons; services de vente en gros de tailleurs-pantalons; services de vente au détail de pantalons en cuir; services de vente en gros de pantalons en cuir; services de vente au détail de pantalons pour enfants; services de vente en gros de pantalons pour enfants; services de vente au détail de pantalons pour enfants; services de vente en gros de pantalons pour enfants; services de vente au détail de pantalons de personnel infirmier; services de vente en gros de pantalons de personnel infirmier; services de vente au détail de pantalons molletonnés; services de vente en gros de pantalons molletonnés; services de vente au détail de jupes-culottes; services de vente en gros de jupes-culottes; services de vente au détail de jupes-culottes; services de vente en gros de jupes-culottes; services de vente au détail de mi-bas; services de vente en gros de mi-bas; services de vente au détail de jarretières pour hommes; services de vente en gros de jarretières pour hommes; services de vente au détail de pantalons de ski; services de vente en gros de pantalons de ski; services de vente au détail de pantalons de planche à neige; services de vente en gros de pantalons de planche à neige; services de vente au détail de gaines; services de vente en gros de gaines; services de vente au détail de gaines; services de vente en gros de gaines; services de vente au détail de formes à

chapeaux; services de vente en gros de formes à chapeaux; services de vente au détail de socquettes; services de vente en gros de socquettes; services de vente au détail de semelles intérieures pour articles chaussants; services de vente en gros de semelles intérieures pour articles chaussants; services de vente au détail de vestes, de manteaux, de pantalons et de gilets pour hommes et femmes; services de vente en gros de vestes, de manteaux, de pantalons et de gilets pour hommes et femmes; services de vente au détail de vestes, à savoir de vêtements de sport; services de vente en gros de vestes, à savoir de vêtements de sport; services de vente au détail de vestes en fourrure; services de vente en gros de vestes en fourrure; services de vente au détail de vestes en tissu polaire; services de vente en gros de vestes en tissu polaire; services de vente au détail de vestes de pêcheur; services de vente en gros de vestes de pêcheur; services de vente au détail de doublures de veste; services de vente en gros de doublures de veste; services de vente au détail de vestes à manches; services de vente en gros de vestes à manches; services de vente au détail de vestes sans manches; services de vente en gros de vestes sans manches; services de vente au détail de vestes de planche à neige; services de vente en gros de vestes de planche à neige; services de vente au détail de vestes imperméables; services de vente en gros de vestes imperméables; services de vente au détail de pantalons de chasse; services de vente en gros de pantalons de chasse; services de vente au détail de vestes de chasse; services de vente en gros de vestes de chasse; services de vente au détail de gilets de chasse; services de vente en gros de gilets de chasse; services de vente au détail de chemises de chasse; services de vente en gros de chemises de chasse; services de vente au détail de sabots en bois de style japonais (geta); services de vente en gros de sabots en bois de style japonais (geta); services de vente au détail de kimonos; services de vente en gros de kimonos; services de vente au détail d'articles chaussants japonais faits de paille de riz (waraji); services de vente en gros d'articles chaussants japonais faits de paille de riz (waraji); services de vente au détail d'articles chaussants de travail japonais avec les orteils séparés (jikatabi); services de vente en gros d'articles chaussants de travail japonais avec les orteils séparés (jikatabi); services de vente au détail de sandales japonaises avec passe-orteil (asaurazori); services de vente en gros de sandales japonaises avec passe-orteil (asaura-zori); services de vente au détail de jeans en denim; services de vente en gros de jeans en denim; services de vente au détail de vestes en denim; services de vente en gros de vestes en denim; services de vente au détail de jodhpurs; services de vente en gros de jodhpurs; services de vente au détail de survêtements; services de vente en gros de survêtements; services de vente au détail d'ensembles de jogging [vêtements]; services de vente en gros d'ensembles de jogging [vêtements]; services de vente au détail de pantalons molletonnés; services de vente en gros de pantalons molletonnés; services de vente au détail de hauts de jogging; services de vente en gros de hauts de jogging; services de vente au détail de chaussures de course; services de vente en gros de chaussures de course; services de vente au détail de pantalons molletonnés; services de vente en gros de pantalons molletonnés; services de vente au détail de vestes chaudes; services de vente en gros de vestes chaudes; services de vente au détail de vestes matelassées [vêtements]; services de vente en gros de vestes matelassées [vêtements]; services de vente au détail de tenues de judo; services de vente en gros de tenues de judo; services de vente au détail de cafetans; services de vente en gros de cafetans; services de vente au détail de corsages [lingerie]; services de vente en gros de corsages [lingerie]; services de vente au détail d'uniformes d'arts martiaux; services de vente en gros d'uniformes d'arts martiaux; services de vente au détail d'uniformes de sports de combat; services de vente en gros d'uniformes de sports de combat; services de vente au détail de calottes; services de vente en gros de calottes; services de vente au détail de bonnets de water-polo; services de vente en gros de bonnets de water-polo; services de vente au détail de casquettes avec visière; services de vente en gros de casquettes avec visière; services de vente au détail de visières; services de vente en gros de visières; services de vente au détail de chandails à capuchon; services de vente

en gros de chandails à capuchon; services de vente au détail de chandails molletonnés à capuchon; services de vente en gros de chandails molletonnés à capuchon; services de vente au détail de tenues de karaté; services de vente en gros de tenues de karaté; services de vente au détail de foulards en cachemire; services de vente en gros de foulards en cachemire; services de vente au détail de tenues de kendo; services de vente en gros de tenues de kendo; services de vente au détail de pantalons kaki; services de vente en gros de pantalons kaki; services de vente au détail de kilts; services de vente en gros de kilts; services de vente au détail de kilts; services de vente en gros de kilts; services de vente au détail de kimonos; services de vente en gros de kimonos; services de vente au détail d'articles chaussants pour nourrissons; services de vente en gros d'articles chaussants pour nourrissons; services de vente au détail de bottes pour nourrissons; services de vente en gros de bottes pour nourrissons; services de vente au détail de robes; services de vente en gros de robes; services de vente au détail de tabliers; services de vente en gros de tabliers; services de vente au détail de robes; services de vente en gros de robes; services de vente au détail de robes en peaux; services de vente en gros de robes en peaux; services de vente au détail de robes de demoiselle d'honneur; services de vente en gros de robes de demoiselle d'honneur; services de vente au détail de robes d'infirmière; services de vente en gros de robes d'infirmière; services de vente au détail de vêtements de détente; services de vente en gros de vêtements de détente; services de vente au détail de petits chapeaux; services de vente en gros de petits chapeaux; services de vente au détail de bottes d'alpinisme; services de vente en gros de bottes d'alpinisme; services de vente au détail de chaussons d'escalade [bottes d'alpinisme]; services de vente en gros de chaussons d'escalade [bottes d'alpinisme]; services de vente au détail de culottes bouffantes; services de vente en gros de culottes bouffantes; services de vente au détail de culottes de marche; services de vente en gros de culottes de marche; services de vente au détail de chaussettes habillées; services de vente en gros de chaussettes habillées; services de vente au détail de genouillères [vêtements]; services de vente en gros de genouillères [vêtements]; services de vente au détail de jambières; services de vente en gros de jambières; services de vente au détail de bonnets à noeuds; services de vente en gros de bonnets à noeuds; services de vente au détail de toques de cuisinier; services de vente en gros de toques de cuisinier; services de vente en gros d'ensembles-shorts [vêtements]; services de vente au détail de prêt-à-porter; services de vente en gros de prêt-à-porter; services de vente au détail de couvre-chefs en cuir; services de vente en gros de couvre-chefs en cuir; services de vente au détail de couvre-chefs pour la pêche; services de vente en gros de couvre-chefs pour la pêche; services de vente au détail de couvre-chefs de sport [autres que les casques]; services de vente en gros de couvre-chefs de sport [autres que les casques]; services de vente au détail de couvre-chefs pour enfants; services de vente en gros de couvre-chefs pour enfants; services de vente au détail de couvre-chefs pointus; services de vente en gros de couvre-chefs pointus; services de vente au détail de fichus; services de vente en gros de fichus; services de vente au détail de fichus; services de vente en gros de fichus; services de vente au détail de fichus; services de vente en gros de fichus; services de vente au détail de cravates-ficelles avec embouts en métal précieux; services de vente en gros de cravates-ficelles avec embouts en métal précieux; services de vente au détail de hauts traditionnels coréens [jeogori]; services de vente en gros de hauts traditionnels coréens [jeogori]; services de vente au détail de gilets traditionnels coréens pour femmes [baeja]; services de vente en gros de gilets traditionnels coréens pour femmes [baeja]; services de vente au détail de pardessus coréens [durumagis]; services de vente en gros de pardessus coréens [durumagis]; services de vente au détail de vestes sans manches; services de vente en gros de vestes sans manches; services de vente au détail de combinés; services de vente en gros de combinés; services de vente au détail de camisoles; services de vente en gros de camisoles; services de vente au détail de corsets; services de vente en gros de corsets; services de vente au détail de corsets; services de vente en gros de corsets; services de

magasin de vente au détail de corsets (vêtements de dessous); vente en gros de corsets (vêtements de dessous); services de vente au détail de corsets; services de vente en gros de corsets; services de vente au détail de costumes; services de vente en gros de costumes; services de vente au détail de tailleurs jupes; services de vente en gros de tailleurs jupes; services de vente au détail de costumes pour jeux de déguisement pour enfants; services de vente en gros de costumes pour jeux de déguisement pour enfants; services de vente au détail de costumes pour jeux de rôle; services de vente en gros de costumes pour jeux de rôle; services de vente au détail de cols; services de vente en gros de cols; services de vente au détail d'étoles; services de vente en gros d'étoles; services de vente au détail de cols amovibles; services de vente en gros de cols amovibles; services de vente au détail de cols pour robes; services de vente en gros de cols pour robes; services de vente au détail de crinolines; services de vente en gros de crinolines; services de vente au détail de yashmaghs; services de vente en gros de yashmaghs; services de vente au détail de ceintures de smoking; services de vente en gros de ceintures de smoking; services de magasin de vente au détail de chemises à manches courtes; vente en gros de chemises à manches courtes; services de vente au détail de chemises à manches courtes; services de vente en gros de chemises à manches courtes; services de vente au détail de tee-shirts à manches courtes; services de vente en gros de tee-shirts à manches courtes; services de vente au détail de chemises à manches courtes; services de vente en gros de chemises à manches courtes; services de vente au détail de pantalons courts; services de vente en gros de pantalons courts; services de vente au détail de pantalons molletonnés; services de vente en gros de pantalons molletonnés; services de vente au détail de jupons courts; services de vente en gros de jupons courts; services de vente au détail de pardessus courts pour kimonos (haori); services de vente en gros de pardessus courts pour kimonos (haori); services de vente au détail de tee-shirts à manches courtes ou à manches longues; services de vente en gros de tee-shirts à manches courtes ou à manches longues; services de vente au détail de cols cagoules [vêtements]; services de vente en gros de cols cagoules [vêtements]; services de vente au détail de blouses de laboratoire; services de vente en gros de blouses de laboratoire; services de vente au détail de chemises à manches longues; services de vente en gros de chemises à manches longues; services de vente au détail de chandails à manches longues; services de vente en gros de chandails à manches longues; services de vente au détail de gilets à manches longues; services de vente en gros de gilets à manches longues; services de vente au détail de vestes longues; services de vente en gros de vestes longues; services de vente au détail de peignoirs japonais (nemaki); services de vente en gros de peignoirs japonais (nemaki); services de vente au détail de kimonos longs (nagagi); services de vente en gros de kimonos longs (nagagi); services de vente au détail de caleçons longs; services de vente en gros de caleçons longs; services de vente au détail de combinaisons; services de vente en gros de combinaisons; services de vente au détail de salopettes pour la chasse; services de vente en gros de salopettes pour la chasse; services de vente au détail de costumes de course à pied; services de vente en gros de costumes de course à pied; services de vente au détail de gilets de corps pour la course; services de vente en gros de gilets de corps pour la course; services de vente au détail de chaussures de course; services de vente en gros de chaussures de course; services de vente au détail de costumes en cuir; services de vente en gros de costumes en cuir; services de vente au détail de ceintures en cuir [vêtements]; services de vente en gros de ceintures en cuir [vêtements]; services de vente au détail de pantalons en cuir; services de vente en gros de pantalons en cuir; services de vente au détail de vestes de cuir; services de vente en gros de vestes de cuir; services de vente au détail de vestes de cuir; services de vente en gros de vestes de cuir; services de vente au détail de pantoufles en cuir; services de vente en gros de pantoufles en cuir; services de vente au détail de chaussures en cuir; services de vente en gros de chaussures en cuir; services de vente au détail de pantalons tout-aller; services de vente en gros de pantalons tout-aller; services de vente au

détail de chaussures en toile; services de vente en gros de chaussures en toile; services de vente au détail de vestes réfléchissantes; services de vente en gros de vestes réfléchissantes; services de vente au détail de lingerie; services de vente en gros de lingerie; services de vente au détail de livrées; services de vente en gros de livrées; services de vente au détail de cache-maillots; services de vente en gros de cache-maillots; services de vente au détail de cols cagoules amovibles; services de vente en gros de cols cagoules amovibles; services de vente au détail de vêtements d'extérieur pour fillettes; services de vente en gros de vêtements d'extérieur pour fillettes; services de vente au détail de manipules; services de vente en gros de manipules; services de vente au détail d'uniformes de sport; services de vente en gros d'uniformes de sport; services de vente au détail de manteaux en coton; services de vente en gros de manteaux en coton; services de vente au détail de manteaux en denim; services de vente en gros de manteaux en denim; services de vente au détail de vestes en fourrure; services de vente en gros de vestes en fourrure; services de vente au détail de manteaux pour femmes; services de vente en gros de manteaux pour femmes; services de vente au détail de manteaux pour hommes; services de vente en gros de manteaux pour hommes; services de vente au détail de mantilles; services de vente en gros de mantilles; services de vente au détail de masques pour les yeux; services de vente en gros de masques pour les yeux; services de vente au détail de masques de sommeil; services de vente en gros de masques de sommeil; services de vente au détail d'uniformes de marin; services de vente en gros d'uniformes de marin; services de vente au détail de combinés; services de vente en gros de combinés; services de vente au détail de sous-vêtements de maintien; services de vente en gros de sous-vêtements de maintien; services de vente au détail de minijupes; services de vente en gros de minijupes; services de vente au détail de mitres [chapeaux]; services de vente en gros de mitres [chapeaux]; services de vente au détail de chapeaux de mode; services de vente en gros de chapeaux de mode; services de vente au détail de chaussures de mer; services de vente en gros de chaussures de mer; services de vente au détail de monokinis; services de vente en gros de monokinis; services de vente au détail de peignoirs de détente; services de vente en gros de peignoirs de détente; services de vente au détail de combinaisons de moto; services de vente en gros de combinaisons de moto; services de vente au détail de gants de moto; services de vente en gros de gants de moto; services de vente au détail de vestes de moto; services de vente en gros de vestes de moto; services de vente au détail de bottes de moto; services de vente en gros de bottes de moto; services de vente en gros de casquettes [couvre-chefs]; services de vente au détail de visières de casquette; services de vente en gros de visières de casquette; services de vente au détail de robes de style hawaïen; services de vente en gros de robes de style hawaïen; services de vente au détail de chemises de nuit; services de vente en gros de chemises de nuit; services de vente au détail de chemises de nuit; services de vente en gros de chemises de nuit; services de vente au détail de bonnets de nuit; services de vente en gros de bonnets de nuit; services de vente au détail de chemises de nuit; services de vente en gros de chemises de nuit; services de vente au détail de vêtements de nuit; services de vente en gros de vêtements de nuit; services de vente au détail de combinaisons isothermes; services de vente en gros de combinaisons isothermes; services de vente au détail de combinaisons de surf; services de vente en gros de combinaisons de surf; services de vente au détail de combinaisons de ski nautique et de plongée sous-marine; services de vente en gros de combinaisons de ski nautique et de plongée sous-marine; services de vente au détail de combinaisons de sport nautique; services de vente en gros de combinaisons de sport nautique; services de vente au détail de combinaisons de planche à voile; services de vente en gros de combinaisons de planche à voile; services de vente au détail de déshabillés; services de vente en gros de déshabillés; services de vente au détail de chancelières non électriques; services de vente en gros de chancelières non électriques; services de vente au détail de mi-bas; services de vente en gros de mi-bas; services de vente au détail de vêtements d'extérieur pour femmes; services de vente en

gros de vêtements d'extérieur pour femmes; services de vente au détail de vêtements d'extérieur; services de vente en gros de vêtements d'extérieur; services de vente au détail de vêtements d'extérieur pour bébés; services de vente en gros de vêtements d'extérieur pour bébés; services de vente au détail de vêtements d'extérieur pour garçons; services de vente en gros de vêtements d'extérieur pour garçons; services de vente au détail de vêtements d'extérieur pour enfants; services de vente en gros de vêtements d'extérieur pour enfants; services de vente au détail de chemises habillées; services de vente en gros de chemises habillées; services de vente au détail de tiges en rotin tissé pour sandales japonaises; services de vente en gros de tiges en rotin tissé pour sandales japonaises; services de vente au détail de chemisettes; services de vente en gros de chemisettes; services de vente au détail de hauts de vélo; services de vente en gros de hauts de vélo; services de vente au détail de tiges pour sandales japonaises; services de vente en gros de tiges pour sandales japonaises; services de vente au détail de hauts à capuchon; services de vente en gros de hauts à capuchon; services de vente au détail de corsages bain-de-soleil; services de vente en gros de corsages bain-de-soleil; services de vente au détail de cache-oreilles; services de vente en gros de cache-oreilles; services de vente au détail de cache-oreilles [vêtements]; services de vente en gros de cache-oreilles [vêtements]; services de vente au détail de combinaisons; services de vente en gros de combinaisons; services de vente au détail de combinaisons; services de vente en gros de combinaisons; services de vente au détail de combinaisons de personnel infirmier; services de vente en gros de combinaisons de personnel infirmier; services de vente au détail de combinaisons; services de vente en gros de combinaisons; services de vente au détail de surchemises; services de vente en gros de surchemises; services de vente au détail de pantoufles; services de vente en gros de pantoufles; services de vente au détail de chapeaux en papier pour chefs cuisiniers; services de vente en gros de chapeaux en papier pour chefs cuisiniers; services de vente au détail de chapeaux en papier pour le personnel infirmier; services de vente en gros de chapeaux en papier pour le personnel infirmier; services de vente au détail de chapeaux en papier pour utilisation comme articles vestimentaires; services de vente en gros de chapeaux en papier pour utilisation comme articles vestimentaires; services de vente au détail de paréos; services de vente en gros de paréos; services de vente au détail de chapeaux de fête [vêtements]; services de vente en gros de chapeaux de fête [vêtements]; services de vente au détail de sandales de pédicure; services de vente en gros de sandales de pédicure; services de vente au détail de pantoufles de pédicure; services de vente en gros de pantoufles de pédicure; services de vente au détail de pantoufles de pédicure en mousse; services de vente en gros de pantoufles de pédicure en mousse; services de vente au détail de pèlerines; services de vente en gros de pèlerines; services de vente au détail de fourrures [vêtements]; services de vente en gros de fourrures [vêtements]; services de vente au détail de pelisses; services de vente en gros de pelisses; services de vente au détail de vestes en fourrure; services de vente en gros de vestes en fourrure; services de vente au détail de vestes en fourrure; services de vente en gros de vestes en fourrure; services de vente au détail de manteaux et de vestes en fourrure; services de vente en gros de manteaux et de vestes en fourrure; services de vente au détail de manchons en fourrure; services de vente en gros de manchons en fourrure; services de vente au détail de chapeaux de fourrure; services de vente en gros de chapeaux de fourrure; services de vente au détail de mantes de fourrure; services de vente en gros de mantes de fourrure; services de vente au détail de jupons; services de vente en gros de jupons; services de vente au détail de jupons-culottes; services de vente en gros de jupons-culottes; services de vente au détail de polos; services de vente en gros de polos; services de vente au détail de pantalons corsaire; services de vente en gros de pantalons corsaire; services de vente au détail de tabliers en plastique; services de vente en gros de tabliers en plastique; services de vente au détail d'ascots (cravates); services de vente en gros d'ascots (cravates); services de vente au détail de pantalons bouffants; services de vente en gros de pantalons bouffants; services de vente

au détail de polos; services de vente en gros de polos; services de vente au détail de polos en tricot; services de vente en gros de polos en tricot; services de vente au détail de chandails à col roulé; services de vente en gros de chandails à col roulé; services de vente au détail de bottes de polo; services de vente en gros de bottes de polo; services de vente au détail de chemises polos; services de vente en gros de chemises polos; services de vente au détail de ponchos; services de vente en gros de ponchos; services de vente au détail de chandails; services de vente en gros de chandails; services de vente au détail de chandails ras du cou; services de vente en gros de chandails ras du cou; services de vente au détail de chandails à col cheminée; services de vente en gros de chandails à col cheminée; services de vente au détail de chandails à encolure en V; services de vente en gros de chandails à encolure en V; services de vente au détail de pulls sans manches; services de vente en gros de pulls sans manches; services de vente au détail de pulls sans manches [vêtements]; services de vente en gros de pulls sans manches [vêtements]; services de vente au détail de culottes bouffantes; services de vente en gros de culottes bouffantes; services de vente au détail de pyjamas; services de vente en gros de pyjamas; services de vente au détail de bas de pyjama; services de vente en gros de bas de pyjama; services de vente au détail de vêtements de vélo; services de vente en gros de vêtements de vélo; services de vente au détail de cuissards de vélo; services de vente en gros de cuissards de vélo; services de vente au détail de cuissards de vélo; services de vente en gros de cuissards de vélo; services de vente au détail de trépointes pour articles chaussants; services de vente en gros de trépointes pour articles chaussants; services de vente au détail de chemises en ramie; services de vente en gros de chemises en ramie; services de vente au détail de vêtements antifriction; services de vente en gros de vêtements antifriction; services de vente au détail de fichus; services de vente en gros de fichus; services de vente au détail de vêtements imperméables; services de vente en gros de vêtements imperméables; services de vente au détail de vêtements imperméables; services de vente en gros de vêtements imperméables; services de vente au détail de pantalons imperméables; services de vente en gros de pantalons imperméables; services de vente au détail de chapeaux imperméables; services de vente en gros de chapeaux imperméables; services de vente au détail d'imperméables; services de vente en gros d'imperméables; services de vente au détail de chaussures imperméables; services de vente en gros de chaussures imperméables; services de vente au détail de bottes imperméables; services de vente en gros de bottes imperméables; services de vente au détail d'articles chaussants; services de vente en gros d'articles chaussants; services de vente au détail de matériaux filtrants en tissu; services de vente en gros de matériaux filtrants en tissu; services de vente au détail de tissus; services de vente en gros de tissus; services de vente au détail de moustiquaires traitées avec des insecticides; services de vente en gros de moustiquaires traitées avec des insecticides; services de vente au détail de toile à voile pour écrans; services de vente en gros de toile à voile pour écrans; services de vente au détail d'étiquettes en matières textiles; services de vente en gros d'étiquettes en matières textiles; services de vente au détail de rideaux; services de vente en gros de rideaux; services de vente au détail de linge de maison; services de vente en gros de linge de maison; services de vente au détail de tissus d'ameublement; services de vente en gros de tissus d'ameublement; services de vente au détail de décorations murales; services de vente en gros de décorations murales; services de vente au détail de matières textiles; services de vente en gros de matières textiles; services de magasin de vente au détail de banderoles en tissu ou en plastique; vente en gros de banderoles en tissu ou en plastique; services de vente au détail de doublures en tissu pour chaussures; services de vente en gros de doublures en tissu pour chaussures; services de vente au détail de doublures en tissu de lin pour chaussures; services de vente en gros de doublures en tissu de lin pour chaussures; services de vente au détail de frisé [tissu]; services de vente en gros de frisé [tissu]; services de vente au détail de drapeaux en plastique; services de vente en gros de drapeaux en plastique; services de vente au détail de

fanions en feutre; services de vente en gros de fanions en feutre; services de magasin de vente au détail de drapeaux en tissu ou en plastique; vente en gros de drapeaux en tissu ou en plastique; services de vente au détail de linges jetables; services de vente en gros de linges jetables; services de vente au détail de blanchets d'impression en tissu; services de vente en gros de blanchets d'impression en tissu; services de vente au détail de drapeaux en brocart; services de vente en gros de drapeaux en brocart; services de vente au détail d'étuis pour robes de nuit en tissu; services de vente en gros d'étuis pour robes de nuit en tissu; services de vente au détail de tissus enduits; services de vente en gros de tissus enduits; services de vente au détail de futaine; services de vente en gros de futaine; services de magasin de vente au détail de banderoles en tissu ou en plastique; vente en gros de banderoles en tissu ou en plastique; services de vente au détail de sacs pour sacs de couchage [spécialement conçus]; services de vente en gros de sacs pour sacs de couchage [spécialement conçus]; services de vente au détail de lingettes démaquillantes; services de vente en gros de lingettes démaquillantes; services de vente au détail de doublures de serviette en tissu; services de vente en gros de doublures de serviette en tissu; services de vente au détail de tissus éponges à usage textile; services de vente en gros de tissus éponges à usage textile; services de vente au détail de tissus éponges [tissus à la pièce]; services de vente en gros de tissus éponges [tissus à la pièce]; services de vente au détail de tissus pour mobilier; services de vente en gros de tissus pour mobilier; services de vente au détail de banderoles en plastique; services de vente en gros de banderoles en plastique; services de vente au détail de drapeaux en nylon; services de vente en gros de drapeaux en nylon; services de vente au détail de tissus d'ameublement; services de vente en gros de tissus d'ameublement; services de vente au détail de moustiquaires; services de vente en gros de moustiquaires; services de vente au détail de tampons démaquillants en tissu; services de vente en gros de tampons démaquillants en tissu; services de vente au détail de drapés; services de vente en gros de drapés; services de vente au détail de linceuls; services de vente en gros de linceuls; services de vente au détail de filets de protection contre les insectes; services de vente en gros de filets de protection contre les insectes; services de vente au détail de tissus pour la décoration intérieure; services de vente en gros de tissus pour la décoration intérieure; services de vente au détail de tissus d'ameublement; services de vente en gros de tissus d'ameublement; services de vente au détail de toile à matelas [housses de matelas]; services de vente en gros de toile à matelas [housses de matelas]; services de vente au détail de doublures de chapeau en tissu, à la pièce; services de vente en gros de doublures de chapeau en tissu, à la pièce; services de vente au détail de chiffons à usage domestique pour essuyer les verres; services de vente en gros de chiffons à usage domestique pour essuyer les verres; services de vente au détail de tissus caoutchoutés; services de vente en gros de tissus caoutchoutés; services de vente au détail de tissus à usage textile; services de vente en gros de tissus à usage textile; services de vente au détail de couvre-murs; services de vente en gros de couvre-murs; services de vente au détail de tissus à motifs pour la broderie; services de vente en gros de tissus à motifs pour la broderie; services de vente au détail de tissu velouté; services de vente en gros de tissu velouté; services de vente au détail de tissu de prière; services de vente en gros de tissu de prière; services de vente au détail de cantonnières; services de vente en gros de cantonnières; services de vente au détail de banderoles en tissu; services de vente en gros de banderoles en tissu; services de vente au détail de tissu; services de vente en gros de tissu; services de vente au détail de linges à vaisselle en tissu; services de vente en gros de linges à vaisselle en tissu; services de vente au détail de housses en tissu ajustées pour couvercles de toilette; services de vente en gros de housses en tissu ajustées pour couvercles de toilette; services de vente au détail de fanions en textile; services de vente en gros de fanions en textile; services de vente au détail de tissus en lin; services de vente en gros de tissus en lin; services de vente au détail de tissus en matières synthétiques; services de vente en gros de tissus en matières synthétiques; services de vente au

détail de tissus en flanelle; services de vente en gros de tissus en flanelle; services de vente au détail de mouchoirs en tissu; services de vente en gros de mouchoirs en tissu; services de vente au détail de tissus en rouleau; services de vente en gros de tissus en rouleau; services de vente au détail de serviettes [en tissu] pour la cuisine; services de vente en gros de serviettes [en tissu] pour la cuisine; services de vente au détail de drapeaux et de fanions en tissu; services de vente en gros de drapeaux et fanions en tissu; services de vente au détail de tapisseries en tissu; services de vente en gros de tapisseries en tissu; services de vente au détail de cantonnières; services de vente en gros de cantonnières; services de vente au détail de tissus; services de vente en gros de tissus; services de vente au détail de tissus; services de vente en gros de tissus; services de vente au détail de tissus d'ameublement; services de vente en gros de tissus d'ameublement; vente au détail de matières textiles pour étoffe enveloppante de cérémonie japonaise (fukusa); vente en gros de matières textiles pour étoffe enveloppante de cérémonie japonaise (fukusa); services de vente au détail d'étoffe enveloppante japonaise à usage général (furoshiki); services de vente en gros d'étoffe enveloppante japonaise à usage général (furoshiki); services de vente au détail de housses pour couvercles de toilette en tissu; services de vente en gros de housses pour couvercles de toilette en tissu; services de vente au détail de banderoles en textile; services de vente en gros de banderoles en textile; services de vente au détail de bâches antipoussière; services de vente en gros de bâches antipoussière; services de vente au détail d'entoilage fait de tissus non tissés; services de vente en gros d'entoilage fait de tissus non tissés; services de vente au détail de banderoles en tissu; services de vente en gros de banderoles en tissu; services de vente au détail de fanions en plastique; services de vente en gros de fanions en plastique; services de vente au détail de textiles et de substituts de textiles; services de vente en gros de textiles et de substituts de textiles; services de vente au détail de tissu recouvert de motifs dessinés pour la broderie; services de vente en gros de tissu recouvert de motifs dessinés pour la broderie; services de vente au détail de manteaux imperméables; services de vente en gros de manteaux imperméables; services de vente au détail de débarbouillettes; services de vente en gros de débarbouillettes; services de vente au détail de drapeaux en tissu pour plans de table; services de vente en gros de drapeaux en tissu pour plans de table; services de vente au détail de produits pour marquer le linge; services de vente en gros de produits pour marquer le linge; services de vente au détail d'étiquettes en tissu pour identifier les vêtements; services de vente en gros d'étiquettes en tissu pour identifier les vêtements; services de vente au détail d'étiquettes en tissu pour codes à barres; services de vente en gros d'étiquettes en tissu pour codes à barres; services de vente au détail d'étiquettes en tissu à appliquer au fer; services de vente en gros d'étiquettes en tissu à appliquer au fer; services de vente au détail d'étiquettes en tissu à fixer au linge de maison; services de vente en gros d'étiquettes en tissu à fixer au linge de maison; services de vente au détail d'étiquettes en tissu à fixer aux vêtements; services de vente en gros d'étiquettes en tissu à fixer aux vêtements; services de vente au détail d'étiquettes en tissu autocollantes; services de vente en gros d'étiquettes en tissu autocollantes; services de vente au détail d'insignes en tissu; services de vente en gros d'insignes en tissu; services de vente au détail de matériel adhésif sous forme d'autocollants [en tissu]; services de vente en gros de matériel adhésif sous forme d'autocollants [en tissu]; services de vente au détail d'étiquettes adhésives (en tissu); services de vente en gros d'étiquettes adhésives (en tissu); services de vente au détail d'étiquettes imprimées en tissu; services de vente en gros d'étiquettes imprimées en tissu; services de vente au détail de rideaux de douche; services de vente en gros de rideaux de douche; services de vente au détail de rideaux en plastique pour baignoires-douches; services de vente en gros de rideaux en plastique pour baignoires-douches; services de vente au détail de rideaux de douche en textile ignifugé; services de vente en gros de rideaux de douche en textile ignifugé; services de vente au détail de rideaux de douche en tissu ou en plastique; services de vente en gros de rideaux de douche en tissu ou en plastique; services de vente au détail de

garnitures de fenêtre; services de vente en gros de garnitures de fenêtre; services de vente au détail de garnitures de fenêtre en matières textiles; services de vente en gros de garnitures de fenêtre en matières textiles; services de vente au détail de rideaux confectionnés; services de vente en gros de rideaux confectionnés; services de vente au détail de rideaux confectionnés en plastique; services de vente en gros de rideaux confectionnés en plastique; services de vente au détail de rideaux confectionnés en tissu; services de vente en gros de rideaux confectionnés en tissu; services de vente au détail de doublures de rideaux; services de vente en gros de doublures de rideaux; services de vente au détail de rideaux en tissu ou en plastique; services de vente en gros de rideaux en tissu ou en plastique; services de vente au détail d'embrasses en matières textiles; services de vente en gros d'embrasses en matières textiles; services de vente au détail de festons [rideaux]; services de vente en gros de festons [rideaux]; services de vente au détail de petits rideaux en matières textiles; services de vente en gros de petits rideaux en matières textiles; services de vente au détail de moquettes [rideaux]; services de vente en gros de moquettes [rideaux]; services de vente au détail de stores plissés; services de vente en gros de stores plissés; services de vente au détail de rideaux plissés; services de vente en gros de rideaux plissés; services de vente au détail de portières; services de vente en gros de portières; services de vente au détail de cantonnières; services de vente en gros de cantonnières; services de vente au détail de tentures [lourds rideaux à la guillotine]; services de vente en gros de tentures [lourds rideaux à la guillotine]; services de vente au détail de rideaux de dentelle; services de vente en gros de rideaux de dentelle; services de vente au détail de tentures, à savoir de rideaux en matières textiles; services de vente en gros de tentures, à savoir de rideaux en matières textiles; services de vente au détail de cantonnières en tissu; services de vente en gros de cantonnières en tissu; services de vente au détail de rideaux en tissu; services de vente en gros de rideaux en tissu; services de vente au détail de tentures, à savoir de rideaux; services de vente en gros de tentures, à savoir de rideaux; services de vente au détail de rideaux d'intérieur et d'extérieur; services de vente en gros de rideaux d'intérieur et d'extérieur; services de vente au détail de rideaux en plastique; services de vente en gros de rideaux en plastique; services de vente au détail de cantonnières [tentures en tissu]; services de vente en gros de cantonnières [tentures en tissu]; services de vente au détail de rideaux en vinyle; services de vente en gros de rideaux en vinyle; services de vente au détail de matières textiles pour utilisation comme garnitures de fenêtre; services de vente en gros de matières textiles pour utilisation comme garnitures de fenêtre; services de vente au détail de textiles, à savoir de garnitures de fenêtre; services de vente en gros de textiles, à savoir de garnitures de fenêtre; services de vente au détail de linge de toilette; services de vente en gros de linge de toilette; services de vente au détail de linge de lit; services de vente en gros de linge de lit; services de vente au détail de linge de cuisine et de table; services de vente en gros de linge de cuisine et de table; services de vente au détail d'essuie-verres [serviettes]; services de vente en gros d'essuie-verres [serviettes]; services de vente au détail de serviettes en textile; services de vente en gros de serviettes en textile; services de vente au détail de serviettes de bain; services de vente en gros de serviettes de bain; services de vente au détail de housses de couette; services de vente en gros de housses de couette; services de vente au détail de linge de toilette, sauf les vêtements; services de vente en gros de linge de toilette, sauf les vêtements; services de vente au détail de capes de bain; services de vente en gros de capes de bain; services de vente au détail de revêtements en plastique pour mobilier; services de vente en gros de revêtements en plastique pour mobilier; services de vente au détail de revêtements pour mobilier (non ajustés); services de vente en gros de revêtements pour mobilier (non ajustés); services de vente au détail de revêtements en tissu pour mobilier; services de vente en gros de revêtements en tissu pour mobilier; services de vente au détail de housses à mobilier non ajustées en tissu; services de vente en gros de housses à mobilier non ajustées en tissu; services de vente au détail de housses à mobilier de jardin non ajustées;

services de vente en gros de housses à mobilier de jardin non ajustées; services de vente au détail de housses de fauteuil poire; services de vente en gros de housses de fauteuil poire; services de vente au détail de housses de protection non ajustées pour matelas et mobilier; services de vente en gros de housses de protection non ajustées pour matelas et mobilier; services de vente au détail de housses de canapé; services de vente en gros de housses de canapé; services de vente au détail de housses de chaise; services de vente en gros de housses de chaise; services de vente au détail de couvre-sièges de toilette; services de vente en gros de couvre-sièges de toilette; services de vente au détail de dossiers de chaise [articles textiles]; services de vente en gros de dossiers de chaise [articles textiles]; services de vente au détail de housses ajustées pour couvercles de toilette [en tissu ou en succédanés de tissu]; services de vente en gros de housses ajustées pour couvercles de toilette [en tissu ou en succédanés de tissu]; services de vente au détail de tissus pour mobilier; services de vente en gros de tissus pour mobilier; services de vente au détail de housses d'auvent; services de vente en gros de housses d'auvent; services de vente au détail de housses en tissu pour toilettes; services de vente en gros de housses en tissu pour toilettes; services de vente au détail de housses de siège de remplacement [non ajustées] pour mobilier; services de vente en gros de housses de siège de remplacement [non ajustées] pour mobilier; services de vente au détail de housses non ajustées en matières textiles pour le mobilier; services de vente en gros de housses non ajustées en matières textiles pour le mobilier; services de vente au détail de housses en tissu et en plastique pour le mobilier (non ajustées); services de vente en gros de housses en tissu et en plastique pour le mobilier (non ajustées); services de vente au détail de plaques murales en tissu; services de vente en gros de plaques murales en tissu; services de vente au détail de revêtements rembourrés [tentures en tissu] pour murs; services de vente en gros de revêtements rembourrés [tentures en tissu] pour murs; services de vente au détail de décorations murales en tissu; services de vente en gros de décorations murales en tissu; services de vente au détail de décorations murales en tissu; services de vente en gros de décorations murales en tissu; services de vente au détail de décorations murales en soie; services de vente en gros de décorations murales en soie; services de vente au détail de décorations murales en tissu fabriquées à la main; services de vente en gros de décorations murales en tissu fabriquées à la main; services de vente au détail de bordures (décorations murales en tissu); services de vente en gros de bordures (décorations murales en tissu); services de vente au détail de frises [décorations murales en tissu]; services de vente en gros de frises [décorations murales en tissu]; vente au détail de plaques, non conçues pour les bijoux, les anneaux porte-clés ou les breloques porte-clés; vente en gros de plaques, non conçues pour les bijoux, les anneaux porte-clés ou les breloques porte-clés; services de vente au détail d'ornements pour cheveux, de rouleaux à mise en plis, d'attaches à cheveux et de faux cheveux; services de vente en gros d'ornements pour cheveux, de rouleaux à mise en plis, d'attaches à cheveux et de faux cheveux; vente au détail d'aiguilles et d'épingles d'entomologie; vente en gros d'aiguilles et d'épingles d'entomologie; services de vente au détail de fruits, de fleurs et de légumes artificiels; services de vente en gros de fruits, de fleurs et de légumes artificiels; services de vente au détail de breloques décoratives pour téléphones cellulaires; services de vente en gros de breloques décoratives pour téléphones cellulaires; services de vente au détail de breloques décoratives pour articles de lunetterie; services de vente en gros de breloques décoratives pour articles de lunetterie; services de vente au détail de rubans à cheveux pour coiffures japonaises (tegara); services de vente en gros de rubans à cheveux pour coiffures japonaises (tegara); services de vente au détail d'épingles à cheveux; services de vente en gros d'épingles à cheveux; services de vente au détail de chignons pour coiffures japonaises (mage); services de vente en gros de chignons pour coiffures japonaises (mage); services de vente au détail de pinces à cheveux; services de vente en gros de pinces à cheveux; services de vente au détail de chouchous; services de vente en gros de chouchous; services de vente au détail de

bonnets de coloration capillaire; services de vente en gros de bonnets de coloration capillaire; services de vente au détail de papillotes de coloration capillaire; services de vente en gros de papillotes de coloration capillaire; services de vente au détail de bandeaux pour cheveux; services de vente en gros de bandeaux pour cheveux; services de vente au détail d'attaches pour torsader les cheveux [accessoires pour cheveux]; services de vente en gros d'attaches pour torsader les cheveux [accessoires pour cheveux]; services de vente au détail d'attaches à cheveux; services de vente en gros d'attaches à cheveux; services de vente au détail d'élastiques pour cheveux; services de vente en gros d'élastiques pour cheveux; services de vente au détail d'épingles à cheveux; services de vente en gros d'épingles à cheveux; services de vente au détail d'épingles pour postiches à fixer à l'arrière de la tête pour coiffures japonaises (tabodome); services de vente en gros d'épingles pour postiches à fixer à l'arrière de la tête pour coiffures japonaises (tabodome); services de vente au détail de fausses moustaches; services de vente en gros de fausses moustaches; services de vente au détail de fausses barbes; services de vente en gros de fausses barbes; services de vente au détail de rouleaux à mise en plis électriques; services de vente en gros de rouleaux à mise en plis électriques; services de vente au détail de rubans élastiques pour cheveux; services de vente en gros de rubans élastiques pour cheveux; services de vente au détail d'élastiques à cheveux; services de vente en gros d'élastiques à cheveux; services de vente au détail d'épingles à cheveux ornementales coréennes (binyer); services de vente en gros d'épingles à cheveux ornementales coréennes (binyer); services de vente au détail de perruques de clown; services de vente en gros de perruques de clown; services de vente au détail de ruban pour fixer les perruques; services de vente en gros de ruban pour fixer les perruques; services de vente au détail de rubans en plastique transparent à usage décoratif; services de vente en gros de rubans en plastique transparent à usage décoratif; services de vente au détail de filets à barbe pour l'industrie des services alimentaires; services de vente en gros de filets à barbe pour l'industrie des services alimentaires; services de vente au détail de filets à barbe; services de vente en gros de filets à barbe; services de vente au détail de feuilles d'aluminium pour balayage capillaire; services de vente en gros de feuilles d'aluminium pour balayage capillaire; services de vente au détail de cheveux humains; services de vente en gros de cheveux humains; services de vente au détail de papillotes; services de vente en gros de papillotes; services de vente au détail de bigoudis électriques; services de vente en gros de bigoudis électriques; services de vente au détail de bigoudis; services de vente en gros de bigoudis; services de vente au détail de bigoudis; services de vente en gros de bigoudis; services de vente au détail de feuillage artificiel; services de vente en gros de feuillage artificiel; services de vente au détail de bandes en plastique pour la coloration des cheveux; services de vente en gros de bandes en plastique pour la coloration des cheveux; services de vente au détail de bandes en plastique pour mèches; services de vente en gros de bandes en plastique pour mèches; services de vente au détail de ruban pour fixer un toupet sur la tête; services de vente en gros de ruban pour fixer un toupet sur la tête; services de vente au détail de postiches à fixer à l'arrière de la tête pour coiffures japonaises (tabomino); services de vente en gros de postiches à fixer à l'arrière de la tête pour coiffures japonaises (tabomino); services de vente au détail de tresses de cheveux; services de vente en gros de tresses de cheveux; services de vente au détail de rallonges de cheveux; services de vente en gros de rallonges de cheveux; services de vente au détail de postiches pour coiffures japonaises [kamishin]; services de vente en gros de postiches pour coiffures japonaises [kamishin]; services de vente au détail de barrettes; services de vente en gros de barrettes; services de vente au détail d'ornements pour cheveux [autres qu'en métal précieux]; services de vente en gros d'ornements pour cheveux [autres qu'en métal précieux]; services de vente au détail d'ornements pour cheveux, à savoir de peignes; services de vente en gros d'ornements pour cheveux, à savoir de peignes; services de vente au détail d'ornements pour cheveux, à savoir de coiffes; services de vente en gros d'ornements pour cheveux, à savoir de

coiffes; services de vente au détail d'articles décoratifs pour les cheveux; services de vente en gros d'articles décoratifs pour les cheveux; services de vente au détail de boucles à cheveux; services de vente en gros de boucles à cheveux; services de vente au détail de cordelettes d'ornement pour cheveux pour coiffures japonaises (motoyui); services de vente en gros de cordelettes d'ornement pour cheveux pour coiffures japonaises (motoyui); services de vente au détail de résilles; services de vente en gros de résilles; services de vente au détail d'épingles à cheveux ornementales pour coiffures japonaises (kogai); services de vente en gros d'épingles à cheveux ornementales pour coiffures japonaises (kogai); services de vente au détail d'épingles et de broches à cheveux; services de vente en gros d'épingles et de broches à cheveux; services de vente au détail d'attaches de queue de cheval et de rubans à cheveux; services de vente en gros d'attaches de queue de cheval et de rubans à cheveux; services de vente au détail de peignes ornementaux pour coiffures japonaises (marugushi); services de vente en gros de peignes ornementaux pour coiffures japonaises (marugushi); services de vente au détail de rallonges de cheveux; services de vente en gros de rallonges de cheveux; services de vente au détail de toupets; services de vente en gros de toupets; services de vente au détail de postiches synthétiques; services de vente en gros de postiches synthétiques; services de vente au détail de cheveux synthétiques; services de vente en gros de cheveux synthétiques; services de vente au détail de bâtons pour coiffer les cheveux; services de vente en gros de bâtons pour coiffer les cheveux; services de vente au détail de bâtons pour décorer les cheveux; services de vente en gros de bâtons pour décorer les cheveux; services de vente au détail de rubans à natte pour coiffures coréennes (daenggi); services de vente en gros de rubans à natte pour coiffures coréennes (daenggi); services de vente au détail de rubans à cheveux; services de vente en gros de rubans à cheveux; services de vente au détail d'ornements pour cheveux pour coiffures japonaises (negake); services de vente en gros d'ornements pour cheveux pour coiffures japonaises (negake); services de vente au détail d'attaches de queue de cheval; services de vente en gros d'attaches de queue de cheval; services de vente au détail de faux cheveux pour coiffures japonaises (kamoji); services de vente en gros de faux cheveux pour coiffures japonaises (kamoji); services de vente au détail de faux cheveux; services de vente en gros de faux cheveux; services de vente au détail de perruques; services de vente en gros de perruques; services de vente au détail d'épingles à cheveux orientales; services de vente en gros d'épingles à cheveux orientales; services de vente au détail de bigoudis; services de vente en gros de bigoudis; services de vente au détail de rouleaux à mise en plis non électriques; services de vente en gros de rouleaux à mise en plis non électriques; services de vente au détail de bonnets bouffants pour l'industrie des services alimentaires; services de vente en gros de bonnets bouffants pour l'industrie des services alimentaires; services de vente au détail d'épingles d'entomologie; services de vente en gros d'épingles d'entomologie; services de vente au détail d'épingles en métal pour la naturalisation d'insectes; services de vente en gros d'épingles en métal pour la naturalisation d'insectes; services de vente au détail de fleurs artificielles en plastique; services de vente en gros de fleurs artificielles en plastique; services de vente au détail de fleurs de soie; services de vente en gros de fleurs de soie; services de vente au détail de légumes artificiels; services de vente en gros de légumes artificiels; services de vente au détail de couronnes de Noël artificielles; services de vente en gros de couronnes de Noël artificielles; services de vente au détail de guirlandes de Noël artificielles; services de vente en gros de guirlandes de Noël artificielles; services de vente au détail de plantes artificielles; services de vente en gros de plantes artificielles; services de vente au détail de feuillage artificiel pour l'extérieur; services de vente en gros de feuillage artificiel pour l'extérieur; services de vente au détail de couronnes artificielles; services de vente en gros de couronnes artificielles; services de vente au détail de guirlandes et de couronnes artificielles; services de vente en gros de guirlandes et de couronnes artificielles; services de vente au détail de guirlandes artificielles; services de vente en gros de guirlandes artificielles; services de vente au détail de

fruits artificiels; services de vente en gros de fruits artificiels; services de vente au détail d'arbres artificiels taillés; services de vente en gros d'arbres artificiels taillés; services de vente au détail d'arbres artificiels, autres que des arbres de Noël; services de vente en gros d'arbres artificiels, autres que des arbres de Noël; services de vente au détail de feuillage artificiel pour l'intérieur; services de vente en gros de feuillage artificiel pour l'intérieur; services de vente au détail de bouquets de fleurs artificielles; services de vente en gros de bouquets de fleurs artificielles; services de vente au détail d'arrangements de fleurs artificielles; services de vente en gros d'arrangements de fleurs artificielles; services de vente au détail de fleurs artificielles en tissu; services de vente en gros de fleurs artificielles en tissu; services de vente au détail de fleurs artificielles en papier; services de vente en gros de fleurs artificielles en papier; services de vente au détail de fleurs artificielles; services de vente en gros de fleurs artificielles; services de vente au détail de bouquets de corsage artificiels; services de vente en gros de bouquets de corsage artificiels; services de vente au détail de couronnes de fleurs artificielles; services de vente en gros de couronnes de fleurs artificielles; services de vente au détail de couronnes de Noël artificielles à éclairage intégré; services de vente en gros de couronnes de Noël artificielles à éclairage intégré; services de vente au détail de guirlandes de Noël artificielles à éclairage intégré; services de vente au détail de fleurs artificielles à fixer aux vêtements; services de vente en gros de fleurs artificielles à fixer aux vêtements; services de vente au détail de dés à coudre; services de vente en gros de dés à coudre; services de vente au détail de boutons-pression; services de vente en gros de boutons-pression; services de vente au détail de pièces thermocollantes pour la décoration d'articles textiles; services de vente en gros de pièces thermocollantes pour la décoration d'articles textiles; services de vente au détail d'insignes de fantaisie décoratifs [macarons]; services de vente en gros d'insignes de fantaisie décoratifs [macarons]; services de vente au détail de paillettes pour vêtements; services de vente en gros de paillettes pour vêtements; services de vente au détail de paillettes de mica; services de vente en gros de paillettes de mica; services de vente au détail de fermoirs de ceinture; services de vente en gros de fermoirs de ceinture; services de vente au détail de guirlandes artificielles; services de vente en gros de guirlandes artificielles; services de vente au détail de broches [accessoires vestimentaires]; services de vente en gros de broches [accessoires vestimentaires]; services de vente au détail de lacets de chaussure; services de vente en gros de lacets de chaussure; services de vente au détail de boucles [accessoires vestimentaires]; services de vente en gros de boucles [accessoires vestimentaires]; services de vente au détail de fermetures à glissière; services de vente en gros de fermetures à glissière; services de vente au détail de rubans élastiques; services de vente en gros de rubans élastiques; services de vente au détail d'insignes pour vêtements, autres qu'en métal précieux; services de vente en gros d'insignes pour vêtements, autres qu'en métal précieux; services de vente au détail de macarons; services de vente en gros de macarons; services de vente au détail de pinces à pantalon pour les cyclistes; services de vente en gros de pinces à pantalon pour les cyclistes; services de vente au détail de revêtements de sol et de revêtements de sol artificiels; services de vente en gros de revêtements de sol et de revêtements de sol artificiels; services de vente au détail de revêtements muraux et de plafond; services de vente en gros de revêtements muraux et de plafond; services de vente au détail de tapis absorbants jetables; services de vente en gros de tapis absorbants jetables; services de vente au détail de revêtements de sol antidérapants pour escaliers; services de vente en gros de revêtements de sol antidérapants pour escaliers; services de vente au détail de sous-mains antidérapants; services de vente en gros de sous-mains antidérapants; services de vente au détail de linoléum; services de vente en gros de linoléum; services de vente au détail de linoléum pour planchers; services de vente en gros de linoléum pour planchers; services de vente au détail de carreaux de liège; services de vente en gros de carreaux de liège; services de vente au détail de revêtements à surface dure pour planchers; services de vente en gros de revêtements à surface dure pour planchers; services de vente au

détail de revêtements rembourrés pour planchers existants; services de vente en gros de revêtements rembourrés pour planchers existants; services de vente au détail de revêtements rembourrés pour planchers existants; services de vente en gros de revêtements rembourrés pour planchers existants; services de vente au détail de carreaux de sol en liège; services de vente en gros de carreaux de sol en liège; services de vente au détail de revêtements de sol avec propriétés isolantes; services de vente en gros de revêtements de sol avec propriétés isolantes; services de vente au détail de pistes d'escrime; services de vente en gros de pistes d'escrime; services de vente au détail de revêtements de sol de protection; services de vente en gros de revêtements de sol de protection; services de vente au détail de revêtements de sol antidérapants et décoratifs en feuilles; services de vente en gros de revêtements de sol antidérapants et décoratifs en feuilles; services de vente au détail de tapis en papier; services de vente en gros de tapis en papier; services de vente au détail de revêtements de sol en vinyle; services de vente en gros de revêtements de sol en vinyle; services de vente au détail de carreaux en linoléum à installer sur des planchers existants; services de vente en gros de carreaux en linoléum à installer sur des planchers existants; services de vente au détail de carreaux en linoléum; services de vente en gros de carreaux en linoléum; services de vente au détail de revêtements de sol en caoutchouc; services de vente en gros de revêtements de sol en caoutchouc; services de vente au détail de revêtements de sol; services de vente en gros de revêtements de sol; services de vente au détail de tapis de bain en papier; services de vente en gros de tapis de bain en papier; services de vente au détail de matériau antidérapant pour utilisation sous des revêtements de sol; services de vente en gros de matériau antidérapant pour utilisation sous des revêtements de sol; services de vente au détail de matériau antidérapant pour utilisation sous des tapis; services de vente en gros de matériau antidérapant pour utilisation sous des tapis; services de vente au détail de tapis, de carpettes et de paillassons; services de vente en gros de tapis, de carpettes et de paillassons; services de vente au détail de revêtements de sol artificiels; services de vente en gros de revêtements de sol artificiels; services de vente au détail de tapis; services de vente en gros de tapis; services de vente au détail de revêtements de sol en vinyle pour planchers existants; services de vente en gros de revêtements de sol en vinyle pour planchers existants; services de vente au détail de revêtements muraux en papier; services de vente en gros de revêtements muraux en papier; services de vente au détail de revêtements muraux en liège; services de vente en gros de revêtements muraux en liège; services de vente au détail de revêtements muraux; services de vente en gros de revêtements muraux; services de vente au détail de décorations murales [autres qu'en tissu]; services de vente en gros de décorations murales [autres qu'en tissu]; services de vente au détail de décorations murales autres qu'en tissu; services de vente en gros de décorations murales autres qu'en tissu; services de vente au détail de décorations murales, autres qu'en tissu; services de vente en gros de décorations murales, autres qu'en tissu; services de vente au détail de papier peint en vinyle; services de vente en gros de papier peint en vinyle; services de vente au détail de papier peint en tissu; services de vente en gros de papier peint en tissu; services de magasin de vente au détail de frises de papier peint; vente en gros de frises de papier peint; services de vente au détail de papier peint isolant; services de vente en gros de papier peint isolant; services de vente au détail de papier peint avec revêtement en matières textiles; services de vente en gros de papier peint avec revêtement en matières textiles; services de vente au détail de papier peint autre qu'en tissu; services de vente en gros de papier peint autre qu'en tissu; services de vente au détail de papier peint en liège; services de vente en gros de papier peint en liège; services de vente au détail de papier peint, à savoir de revêtements muraux adhésifs décoratifs pour des pièces entières; services de vente en gros de papier peint, à savoir de revêtements muraux adhésifs décoratifs pour des pièces entières; services de vente au détail de papier peint; services de vente en gros de papier peint; services de vente au détail de revêtements muraux en plastique; services de vente en gros de revêtements muraux en plastique;

services de vente au détail de papier peint en plastique; services de vente en gros de papier peint en plastique; services de vente au détail de tapis en laine faits à la main; services de vente en gros de tapis en laine faits à la main; services de vente au détail de décorations murales autres qu'en tissu fabriquées à la main; services de vente en gros de décorations murales autres qu'en tissu fabriquées à la main; services de vente au détail de revêtements rembourrés pour murs; services de vente en gros de revêtements rembourrés pour murs; services de vente au détail de revêtements rembourrés pour plafonds; services de vente en gros de revêtements rembourrés pour plafonds; services de vente au détail de frises [décorations murales autres qu'en tissu]; services de vente en gros de frises [décorations murales autres qu'en tissu]; services de vente au détail de revêtements de plafond en papier; services de vente en gros de revêtements de plafond en papier; services de vente au détail de carreaux en linoléum à fixer sur des murs existants; services de vente en gros de carreaux en linoléum à fixer sur des murs existants; services de vente au détail de revêtements muraux autres qu'en tissu; services de vente en gros de revêtements muraux autres qu'en tissu; services de vente au détail de revêtements muraux en vinyle; services de vente en gros de revêtements muraux en vinyle; services de vente au détail de revêtements muraux en tissu; services de vente en gros de revêtements muraux en tissu; services de vente au détail de gazon artificiel pour recouvrir des surfaces de jeu; services de vente en gros de gazon artificiel pour recouvrir des surfaces de jeu; services de vente au détail de gazon artificiel pour recouvrir des surfaces à usage récréatif; services de vente en gros de gazon artificiel pour recouvrir des surfaces à usage récréatif; services de vente au détail de gazon artificiel pour recouvrir des surfaces pour l'athlétisme; services de vente en gros de gazon artificiel pour recouvrir des surfaces pour l'athlétisme; services de vente au détail de gazon artificiel pour recouvrir des surfaces pour le sport; services de vente en gros de gazon artificiel pour recouvrir des surfaces pour le sport; services de vente au détail de gazon artificiel; services de vente en gros de gazon artificiel; services de vente au détail de tapis pour véhicules; services de vente en gros de tapis pour véhicules; services de vente au détail de matériau antidérapant à placer sous les tapis; services de vente en gros de matériau antidérapant à placer sous les tapis; services de vente au détail de tapis de corde tissée pour pentes de ski; services de vente en gros de tapis de corde tissée pour pentes de ski; services de vente au détail de tapis en liège; services de vente en gros de tapis en liège; services de vente au détail de tapis en jonc (goza); services de vente en gros de tapis en jonc (goza); services de vente au détail de tapis; services de vente en gros de tapis; services de vente au détail de tapis de bain en plastique; services de vente en gros de tapis de bain en plastique; services de vente au détail de carpettes pour animaux; services de vente en gros de carpettes pour animaux; services de vente au détail de tapis japonais en paille de riz (tatamis); services de vente en gros de tapis japonais en paille de riz (tatamis); services de vente au détail de tapis de protection emboîtables; services de vente en gros de tapis de protection emboîtables; services de vente au détail de tapis en caoutchouc; services de vente en gros de tapis en caoutchouc; services de vente au détail de tapis de bain en caoutchouc; services de vente en gros de tapis de bain en caoutchouc; services de vente au détail de tapis antidérapants; services de vente en gros de tapis antidérapants; services de vente au détail de tapis de prière; services de vente en gros de tapis de prière; services de vente au détail de paillasons en caoutchouc naturel; services de vente en gros de paillasons en caoutchouc naturel; services de vente au détail de paillasons; services de vente en gros de paillasons; services de vente au détail de carpettes; services de vente en gros de carpettes; services de vente au détail de tapis pour stalles à chevaux; services de vente en gros de tapis pour stalles à chevaux; services de magasin de vente au détail de tapis réfractaires pour foyers ouverts et grils; vente en gros de tapis réfractaires pour foyers ouverts et grils; services de vente au détail de tapis de douche; services de vente en gros de tapis de douche; services de vente au détail de revêtements de sol [tapis] pour activités sportives; services de vente en gros de revêtements de sol [tapis] pour activités

sportives; services de vente au détail de revêtements de sol [tapis], à savoir de matériaux en feuille pour activités sportives; services de vente en gros de revêtements de sol [tapis], à savoir de matériaux en feuille pour activités sportives; services de vente au détail de tapis de bain; services de vente en gros de tapis de bain; services de vente au détail de tapis pour automobiles; services de vente en gros de tapis pour automobiles; services de vente au détail de carpettes en fourrure; services de vente en gros de carpettes en fourrure; services de vente au détail de tapis; services de vente en gros de tapis; services de magasin de vente au détail de thibaude; vente en gros de thibaude; services de vente au détail de dessous de chaise [protecteurs de plancher à placer sous une chaise]; services de vente en gros de dessous de chaise [protecteurs de plancher à placer sous une chaise]; services de vente au détail de tapis en paille; services de vente en gros de tapis en paille; services de vente au détail de tapis de plage; services de vente en gros de tapis de plage; services de vente au détail de tapis de jeu; services de vente en gros de tapis de jeu; services de vente au détail de tapis personnels pour s'asseoir; services de vente en gros de tapis personnels pour s'asseoir; services de vente au détail de tapis en jonc à motifs floraux (hana-mushiro); services de vente en gros de tapis en jonc à motifs floraux (hana-mushiro); services de vente au détail de paillassons; services de vente en gros de paillassons; services de vente au détail de tapis en mousse pour aires de jeu; services de vente en gros de tapis en mousse pour aires de jeu; services de vente au détail de dossiers de tapis; services de vente en gros de dossiers de tapis; services de vente au détail de sous-couche de carreaux de tapis; services de vente en gros de sous-couche de carreaux de tapis; services de vente au détail de tapis antidérapants pour douches; services de vente en gros de tapis antidérapants pour douches; services de vente au détail de tapis antidérapants à placer sous des appareils; services de vente en gros de tapis antidérapants à placer sous des appareils; services de vente au détail de tapis antidérapants pour baignoires; services de vente en gros de tapis antidérapants pour baignoires; services de vente au détail de tapis de lutte; services de vente en gros de tapis de lutte; services de magasin de vente au détail de tapis casse-tête (revêtements de sol); vente en gros de tapis casse-tête (revêtements de sol); services de vente au détail de tapis non tissés de style oriental (mosen); services de vente en gros de tapis non tissés de style oriental (mosen); services de vente au détail de tapis en paille (mushiro); services de vente en gros de tapis en paille (mushiro); services de vente au détail de moquettes [tapis]; services de vente en gros de moquettes [tapis]; services de vente au détail de tapis tressés; services de vente en gros de tapis tressés; services de vente au détail de tapis à bols pour animaux de compagnie; services de vente en gros de tapis à bols pour animaux de compagnie; services de vente au détail de tapis tressés [pour couvrir le sol]; services de vente en gros de tapis tressés [pour couvrir le sol]; services de vente au détail de tapis d'exercice pour gymnases; services de vente en gros de tapis d'exercice pour gymnases; services de vente au détail de tapis de yoga; services de vente en gros de tapis de yoga; services de vente au détail de paillassons en tissu; services de vente en gros de paillassons en tissu; services de vente au détail de paillassons en bois; services de vente en gros de paillassons en bois; services de vente au détail de tapis de gymnase; services de vente en gros de tapis de gymnase; services de vente au détail de tapis [en tissu]; services de vente en gros de tapis [en tissu]; services de vente au détail de tapis en tissu pour la maison; services de vente en gros de tapis en tissu pour la maison; services de vente au détail de tapis de bain en matières textiles; services de vente en gros de tapis de bain en matières textiles; services de vente au détail de thibaude; services de vente en gros de thibaude; services de vente au détail de dossiers primaires de tapis; services de vente en gros de dossiers primaires de tapis; services de vente au détail de carreaux de salle de bain [tapis]; services de vente en gros de carreaux de salle de bain [tapis]; services de vente au détail de carreaux de tapis en tissu; services de vente en gros de carreaux de tapis en tissu; services de vente au détail de carreaux de tapis en plastique; services de vente en gros de carreaux de tapis en plastique; services de vente au détail de carreaux de tapis en

caoutchouc; services de vente en gros de carreaux de tapis en caoutchouc; services de vente au détail de carreaux de tapis pour couvrir le sol; services de vente en gros de carreaux de tapis pour couvrir le sol; services de vente au détail de carreaux de tapis; services de vente en gros de carreaux de tapis; services de vente au détail de tapis mosaïques; services de vente en gros de tapis mosaïques; services de vente au détail de tapis d'automobile; services de vente en gros de tapis d'automobile; services de vente au détail de tapis pour véhicules [non ajustés]; services de vente en gros de tapis pour véhicules [non ajustés]; services de vente au détail de protège-talons [tapis] pour éviter le frottement lors de la conduite d'un véhicule; services de vente en gros de protège-talons [tapis] pour éviter le frottement lors de la conduite d'un véhicule; services de vente au détail de décorations de fête et d'arbres de Noël artificiels; services de vente en gros de décorations de fête et d'arbres de Noël artificiels; services de vente au détail d'appareils de foire et de terrain de jeu; services de vente en gros d'appareils de foire et de terrain de jeu; vente au détail de jouets; services de magasin de vente en gros de jouets; services de vente au détail d'articles et d'équipement de sport; services de vente en gros d'articles et d'équipement de sport; services de vente au détail de décorations d'arbre de Noël [autres que comestibles ou pour l'éclairage]; services de vente en gros de décorations d'arbre de Noël [autres que comestibles ou pour l'éclairage]; services de vente au détail de bas de Noël; services de vente en gros de bas de Noël; services de vente au détail d'arbres de Noël en matière synthétique; services de vente en gros d'arbres de Noël en matière synthétique; services de vente au détail de cache-pieds d'arbre de Noël; services de vente en gros de cache-pieds d'arbre de Noël; services de vente au détail d'arbres de Noël jouets; services de vente en gros d'arbres de Noël jouets; services de vente au détail de cotillons de fête, à savoir de petits jouets; services de vente en gros de cotillons de fête, à savoir de petits jouets; services de vente au détail de neige artificielle pour arbres de Noël; services de vente en gros de neige artificielle pour arbres de Noël; services de vente au détail d'arbres de Noël artificiels; services de vente en gros d'arbres de Noël artificiels; services de vente au détail de diabolins de Noël; services de vente en gros de diabolins de Noël; services de vente au détail de bonbons à pétards [feux d'artifice jouets]; services de vente en gros de bonbons à pétards [feux d'artifice jouets]; services de vente au détail de bougeoirs pour arbres de Noël; services de vente en gros de bougeoirs pour arbres de Noël; services de vente au détail de cloches pour arbres de Noël; services de vente en gros de cloches pour arbres de Noël; services de vente au détail d'articles brillants pour la décoration d'arbres de Noël; services de vente en gros d'articles brillants pour la décoration d'arbres de Noël; services de vente au détail de cache-pieds d'arbre de Noël; services de vente en gros de cache-pieds d'arbre de Noël; services de vente au détail de pieds d'arbre de Noël; services de vente en gros de pieds d'arbre de Noël; services de vente au détail de décorations et d'ornements pour arbres de Noël; services de vente en gros de décorations et d'ornements pour arbres de Noël; services de vente au détail d'ornements musicaux pour arbres de Noël; services de vente en gros d'ornements musicaux pour arbres de Noël; services de vente au détail d'ornements d'arbre de Noël non comestibles; services de vente en gros d'ornements d'arbre de Noël non comestibles; services de vente au détail d'ornements pour arbres de Noël, sauf les articles d'éclairage et les confiseries; services de vente en gros d'ornements pour arbres de Noël, sauf les articles d'éclairage et les confiseries; services de vente au détail de décorations pour arbres de Noël; services de vente en gros de décorations pour arbres de Noël; services de vente au détail d'appareils de jeux vidéo; services de vente en gros d'appareils de jeux vidéo; services de vente au détail de jouets d'action à levier; services de vente en gros de jouets d'action à levier; services de vente au détail de figurines d'action [jouets ou articles de jeu]; services de vente en gros de figurines d'action [jouets ou articles de jeu]; services de vente au détail de jeux d'adresse et d'action; services de vente en gros de jeux d'adresse et d'action; services de vente au détail de jouets d'action; services de vente en gros de jouets d'action; services de vente au détail de figurines d'action jouets; services de vente en gros de

figurines d'action jouets; services de vente au détail de pistolets à air comprimé [articles de jeu]; services de vente en gros de pistolets à air comprimé [articles de jeu]; services de vente au détail de contenants pour empennes de fléchette; services de vente en gros de contenants pour empennes de fléchette; services de vente au détail d'étuis pour figurines d'action; services de vente en gros d'étuis pour figurines d'action; services de vente au détail de contenants pour fléchettes; services de vente en gros de contenants pour fléchettes; services de magasin de vente au détail de bruiteurs gonflables; vente en gros de bruiteurs gonflables; services de vente au détail de culbutos gonflables; services de vente en gros de culbutos gonflables; services de vente au détail de chambres à air à usage aquatique récréatif; services de vente en gros de chambres à air à usage aquatique récréatif; services de vente au détail de piscines gonflables [articles de jeu]; services de vente en gros de piscines gonflables [articles de jeu]; services de vente au détail de piscines gonflables à usage récréatif; services de vente en gros de piscines gonflables à usage récréatif; services de vente au détail de piscines gonflables à usage récréatif [jouets]; services de vente en gros de piscines gonflables à usage récréatif [jouets]; services de vente au détail de jouets gonflables, à savoir de bateaux; services de vente en gros de jouets gonflables, à savoir de bateaux; services de vente au détail de jouets gonflables pour le bain; services de vente en gros de jouets gonflables pour le bain; services de vente au détail de jouets gonflables pour la piscine; services de vente en gros de jouets gonflables pour la piscine; services de vente au détail de jouets gonflables; services de vente en gros de jouets gonflables; services de vente au détail de jouets en caoutchouc mince gonflables; services de vente en gros de jouets en caoutchouc mince gonflables; services de vente au détail de jouets gonflables ressemblant à des véhicules aériens; services de vente en gros de jouets gonflables ressemblant à des véhicules aériens; services de vente au détail de jouets gonflables à enfourcher; services de vente en gros de jouets gonflables à enfourcher; services de vente au détail de véhicules à enfourcher pour enfants [articles de jeu]; services de vente en gros de véhicules à enfourcher pour enfants [articles de jeu]; services de vente au détail de jouets marcheurs à remonter; services de vente en gros de jouets marcheurs à remonter; services de vente au détail de balles de paddleball; services de vente en gros de balles de paddleball; services de vente au détail de nécessaires [vendus comme un tout] pour la construction de modèles réduits; services de vente en gros de nécessaires [vendus comme un tout] pour la construction de modèles réduits; services de vente au détail de jouets d'artisanat vendus en trousse; services de vente en gros de jouets d'artisanat vendus en trousse; services de vente au détail d'ensembles de pièces [vendus comme un tout] pour la construction de modèles réduits; services de vente en gros d'ensembles de pièces [vendus comme un tout] pour la construction de modèles réduits; services de vente au détail d'ensembles de pièces [vendus comme un tout] pour la fabrication de modèles réduits jouets; services de vente en gros d'ensembles de pièces [vendus comme un tout] pour la fabrication de modèles réduits jouets; services de vente au détail d'ensembles de pièces [vendus comme un tout] pour la fabrication de modèles réduits de voitures jouets; services de vente en gros d'ensembles de pièces [vendus comme un tout] pour la fabrication de modèles réduits de voitures jouets; services de vente au détail de jouets de construction; services de vente en gros de jouets de construction; services de vente au détail de jeux de construction; services de vente en gros de jeux de construction; vente au détail de blocs de construction [jouets]; services de magasin de vente en gros de blocs de construction [jouets]; services de vente au détail de marionnettes de ventriloque; services de vente en gros de marionnettes de ventriloque; services de vente au détail de jouets à piles; services de vente en gros de jouets à piles; services de vente au détail de véhicules jouets à piles télécommandés; services de vente en gros de véhicules jouets à piles télécommandés; services de vente au détail de balles de baseball en caoutchouc; services de vente en gros de balles de baseball en caoutchouc; services de vente au détail de jouets pour la baignoire; services de vente en gros de jouets pour la baignoire; services de vente au détail de jeux de backgammon; services

de vente en gros de jeux de backgammon; services de vente au détail d'ustensiles de cuisson au four jouets et de batteries de cuisine jouets; services de vente en gros d'ustensiles de cuisson au four jouets et de batteries de cuisine jouets; services de vente au détail de hochets pour bébés avec anneaux de dentition; services de vente en gros de hochets pour bébés avec anneaux de dentition; services de vente au détail de hochets [articles de jeu]; services de vente en gros de hochets [articles de jeu]; services de vente au détail de jeux de course automobile; services de vente en gros de jeux de course automobile; services de vente au détail de jeux à pièces automatiques; services de vente en gros de jeux à pièces automatiques; services de vente au détail d'accessoires pour jeu de billard; services de vente en gros d'accessoires pour jeu de billard; services de vente au détail de jouets à remonter [en métal]; services de vente en gros de jouets à remonter [en métal]; services de vente au détail de jouets à remonter [en plastique]; services de vente en gros de jouets à remonter [en plastique]; services de vente au détail de jouets à remonter; services de vente en gros de jouets à remonter; services de vente au détail d'étuis pour véhicules jouets; services de vente en gros d'étuis pour véhicules jouets; services de vente au détail de vêtements pour jouets; services de vente en gros de vêtements pour jouets; services de vente au détail de vêtements pour figurines jouets; services de vente en gros de vêtements pour figurines jouets; services de vente au détail de vêtements pour oursons en peluche; services de vente en gros de vêtements pour oursons en peluche; services de vente au détail de vêtements pour poupées européennes; services de vente en gros de vêtements pour poupées européennes; services de vente au détail de vêtements pour poupées japonaises traditionnelles; services de vente en gros de vêtements pour poupées japonaises traditionnelles; services de vente au détail de couvre-cibles à fléchettes; services de vente en gros de couvre-cibles à fléchettes; services de vente au détail de jouets souples; services de vente en gros de jouets souples; services de vente au détail de bandes de table de billard; services de vente en gros de bandes de table de billard; services de vente au détail de quilles; services de vente en gros de quilles; services de vente au détail de craie pour queues de billard; services de vente en gros de craie pour queues de billard; services de vente au détail de boules de billard; services de vente en gros de boules de billard; services de vente au détail de cartes de bingo; services de vente en gros de cartes de bingo; services de vente au détail de marqueurs de bingo; services de vente en gros de marqueurs de bingo; services de vente au détail de figurines de Bodhidharma sans pupille (menashi-daruma); services de vente en gros de figurines de Bodhidharma sans pupille (menashi-daruma); services de vente au détail de jeux de pétanque; services de vente en gros de jeux de pétanque; services de vente au détail de jeux de plateau; services de vente en gros de jeux de plateau; services de vente au détail d'ensembles de jeux de plateau; services de vente en gros d'ensembles de jeux de plateau; services de vente au détail de boîtes aux lettres jouets; services de vente en gros de boîtes aux lettres jouets; services de vente au détail de bâtons de hurling; services de vente en gros de bâtons de hurling; services de vente au détail de jetons de bingo; services de vente en gros de jetons de bingo; services de vente au détail d'appareils de billard anglais; services de vente en gros d'appareils de billard anglais; services de vente au détail de skis nautiques; services de vente en gros de skis nautiques; services de vente au détail d'appareils de jeux vidéo d'arcade; services de vente en gros d'appareils de jeux vidéo d'arcade; services de vente au détail de jeux portatifs avec écrans à cristaux liquides; services de vente en gros de jeux portatifs avec écrans à cristaux liquides; services de vente au détail de cerfs-volants; services de vente en gros de cerfs-volants; services de vente au détail de jeux de dames; services de vente en gros de jeux de dames; services de vente au détail de damiers; services de vente en gros de damiers; services de vente au détail de bobsleighs; services de vente en gros de bobsleighs; services de vente au détail d'oursons en peluche; services de vente en gros d'oursons en peluche; services de vente au détail de planches à voile; services de vente en gros de planches à voile; services de vente au détail de skis de surf; services de vente en gros de skis de surf; services de vente au détail de

cartes à jouer; services de vente en gros de cartes à jouer; services de vente au détail de balles et de ballons de jeu; services de vente en gros de balles et de ballons de jeu; services de vente au détail de balles et de ballons pour jeux; services de vente en gros de balles et de ballons pour jeux; services de vente au détail de masques [articles de jeu]; services de vente en gros de masques [articles de jeu]; services de vente au détail de gants de boxe; services de vente en gros de gants de boxe; services de vente au détail de planches de surf horizontal; services de vente en gros de planches de surf horizontal; services de vente au détail d'arcs pour le tir à l'arc; services de vente en gros d'arcs pour le tir à l'arc; services de vente au détail de gants de baseball; services de vente en gros de gants de baseball; services de vente au détail de dés; services de vente en gros de dés; services de vente au détail de jouets; services de vente en gros de jouets; services de vente au détail de jouets pour animaux de compagnie; services de vente en gros de jouets pour animaux de compagnie; services de vente au détail de véhicules jouets; services de vente en gros de véhicules jouets; services de vente au détail de figurines jouets; services de vente en gros de figurines jouets; services de vente au détail de modèles réduits jouets; services de vente en gros de modèles réduits jouets; services de vente au détail de planches à roulettes; services de vente en gros de planches à roulettes; services de vente au détail de planches à neige; services de vente en gros de planches à neige; services de vente au détail de brassards de natation; services de vente en gros de brassards de natation; services de vente au détail de palmes de natation; services de vente en gros de palmes de natation; services de vente au détail de ceintures de natation; services de vente en gros de ceintures de natation; services de vente au détail de cotillons de fête; services de vente en gros de cotillons de fête; services de vente au détail de jeux d'échecs; services de vente en gros de jeux d'échecs; services de vente au détail de patins à roulettes; services de vente en gros de patins à roulettes; services de vente au détail de patins à roues alignées; services de vente en gros de patins à roues alignées; services de vente au détail de poupées; services de vente en gros de poupées; services de vente au détail de jouets rembourrés; services de vente en gros de jouets rembourrés; services de vente au détail de jouets en peluche; services de vente en gros de jouets en peluche; services de vente au détail de chapeaux de fête en papier; services de vente en gros de chapeaux de fête en papier; services de vente au détail de mah-jong; services de vente en gros de mah-jong; services de vente au détail de haltères longs; services de vente en gros de haltères longs; services de vente au détail de haltères; services de vente en gros de haltères; services de vente au détail d'appâts [artificiels]; services de vente en gros d'appâts [artificiels]; services de vente au détail de toupies [jouets]; services de vente en gros de toupies [jouets]; services de vente au détail de confettis; services de vente en gros de confettis; services de vente au détail de cartes à jouer; services de vente en gros de cartes à jouer; services de vente au détail de jetons pour paris; services de vente en gros de jetons pour paris; services de vente au détail de jetons de jeu; services de vente en gros de jetons de jeu; services de vente au détail de bâtons de hockey; services de vente en gros de bâtons de hockey; services de vente au détail de gants de jeu; services de vente en gros de gants de jeu; services de vente au détail d'appareils de gymnastique; services de vente en gros d'appareils de gymnastique; services de vente au détail de bâtons de golf; services de vente en gros de bâtons de golf; services de vente au détail de gants de golf; services de vente en gros de gants de golf; services de vente au détail de jeux de société; services de vente en gros de jeux de société; services de vente au détail d'appareils d'exercice physique; services de vente en gros d'appareils d'exercice physique; services de vente au détail de machines à sous [appareils de jeu]; services de vente en gros de machines à sous [appareils de jeu]; services de vente au détail d'appareils de jeu pour paris; services de vente en gros d'appareils de jeu pour paris; services de vente au détail de véhicules jouets radiocommandés; services de vente en gros de véhicules jouets radiocommandés; services de vente au détail de volants; services de vente en gros de volants; services de vente au détail de masques de costume; services de vente en gros de masques de

costume; services de vente au détail de modèles réduits de véhicules; services de vente en gros de modèles réduits de véhicules; services de vente au détail de bottes de patinage avec patins intégrés; services de vente en gros de bottes de patinage avec patins intégrés; services de vente au détail de dominos; services de vente en gros de dominos; services de vente au détail d'appareils de musculation; services de vente en gros d'appareils de musculation; services de vente au détail de lance-balles; services de vente en gros de lance-balles; services de vente au détail de nécessaires de modélisme [jouets]; services de vente en gros de nécessaires de modélisme [jouets]; services de vente au détail de billes pour jeux; services de vente en gros de billes pour jeux; services de vente au détail de casse-tête; services de vente en gros de casse-tête; services de vente au détail de ballons de jeu; services de vente en gros de ballons de jeu; services de vente au détail de pistolets à air comprimé [jouets]; services de vente en gros de pistolets à air comprimé [jouets]; services de vente au détail de manches à balai de jeu vidéo; services de vente en gros de manches à balai de jeu vidéo; services de vente au détail d'appareils de jeux électroniques de poche; services de vente en gros d'appareils de jeux électroniques de poche; services de vente au détail d'accessoires pour jeu de bingo; services de vente en gros d'accessoires pour jeu de bingo; services de vente au détail de machines à sous [appareils de jeu]; services de vente en gros de machines à sous [appareils de jeu]; services de vente au détail de machines à sous [appareils de jeu]; services de vente en gros de machines à sous [appareils de jeu]; services de vente au détail de billards électriques; services de vente en gros de billards électriques; services de vente au détail de billards électriques; services de vente en gros de billards électriques; services de vente au détail d'appareils de jeu à pièces; services de vente en gros d'appareils de jeu à pièces; services de vente au détail d'huiles et de graisses; services de vente en gros d'huiles et de graisses; vente au détail d'insectes et de larves préparés; vente en gros d'insectes et de larves préparés; services de vente au détail d'oeufs d'oiseaux et de produits d'oeuf; services de vente en gros d'oeufs d'oiseaux et de produits d'oeuf; services de vente au détail de fruits, de champignons et de légumes transformés (y compris de noix et de légumineuses); services de vente en gros de fruits, de champignons et de légumes transformés (y compris de noix et de légumineuses); services de magasin de vente au détail de soupes et de bouillons, d'extraits de viande; vente en gros de soupes et de bouillons, d'extraits de viande; vente au détail de boyaux à saucisse naturels ou artificiels; vente en gros de de boyaux à saucisse naturels ou artificiels; services de vente au détail de produits laitiers et de succédanés de produits laitiers; services de vente en gros de produits laitiers et de succédanés de produits laitiers; services de vente au détail de viandes; services de vente en gros de viandes; services de vente au détail de poisson, de fruits de mer et de mollusques; services de vente en gros de poisson, de fruits de mer et de mollusques; services de vente au détail de croustilles; services de vente en gros de croustilles; services de vente au détail de gelées de fruits; services de vente en gros de gelées de fruits; services de vente au détail de pulpe de fruit; services de vente en gros de pulpe de fruit; services de vente au détail de salades de fruits; services de vente en gros de salades de fruits; services de vente au détail de grignotines à base de fruits; services de vente en gros de grignotines à base de fruits; services de vente au détail de croustilles de fruits; services de vente en gros de croustilles de fruits; services de vente au détail de fruits conservés dans l'alcool; services de vente en gros de fruits conservés dans l'alcool; services de vente au détail de fromage; services de vente en gros de fromage; services de vente au détail de caillé; services de vente en gros de caillé; services de vente au détail de lait de soya [succédané de lait]; services de vente en gros de lait de soya [succédané de lait]; services de vente au détail de tofu; services de vente en gros de tofu; services de vente au détail de raisins secs; services de vente en gros de raisins secs; services de vente au détail de lactosérum; services de vente en gros de lactosérum; services de vente au détail de produits; services de vente en gros de produits; services de vente au détail de laits fouettés; services de vente en gros de laits fouettés; services de vente au détail

de lait; services de vente en gros de lait; services de vente au détail de marmelade; services de vente en gros de marmelade; services de vente au détail de margarine; services de vente en gros de margarine; services de vente au détail de confitures; services de vente en gros de confitures; services de vente au détail de compotes; services de vente en gros de compotes; services de vente au détail de lait concentré; services de vente en gros de lait concentré; services de vente au détail de yogourt; services de vente en gros de yogourt; services de vente au détail d'oeufs; services de vente en gros d'oeufs; services de vente au détail de gelées alimentaires; services de vente en gros de gelées alimentaires; services de vente au détail de fromage quark; services de vente en gros de fromage quark; services de vente au détail de chop suey; services de vente en gros de chop suey; services de vente au détail d'haricots au chili; services de vente en gros d'haricots au chili; services de vente au détail de caponata; services de vente en gros de caponata; services de vente au détail de salade César; services de vente en gros de salade César; services de vente au détail de pâté aux légumes; services de vente en gros de pâté aux légumes; services de vente au détail de haricots frits; services de vente en gros de haricots frits; services de vente au détail de haricots en conserve; services de vente en gros de haricots en conserve; services de vente au détail de noix blanchies; services de vente en gros de noix blanchies; services de vente au détail de barres-collations biologiques à base de noix et de graines; services de vente en gros de barres-collations biologiques à base de noix et de graines; services de vente au détail de pruneaux; services de vente en gros de pruneaux; services de vente au détail de croustilles de bananes; services de vente en gros de croustilles de bananes; services de vente au détail de tartinades composées de pâte de noisettes; services de vente en gros de tartinades composées de pâte de noisettes; services de vente au détail d'aubergines au parmesan; services de vente en gros d'aubergines au parmesan; services de vente au détail de pâte d'artichauts; services de vente en gros de pâte d'artichauts; services de vente au détail d'arrangements de fruits transformés; services de vente en gros d'arrangements de fruits transformés; services de vente au détail de fruits aromatisés; services de vente en gros de fruits aromatisés; services de vente au détail de flocons de pomme; services de vente en gros de flocons de pomme; services de vente au détail de pommes compotées; services de vente en gros de pommes compotées; services de vente au détail de croustilles de pomme; services de vente en gros de croustilles de pomme; services de vente au détail de salades antipasti; services de vente en gros de salades antipasti; services de vente au détail d'alginates à usage culinaire; services de vente en gros d'alginates à usage culinaire; services de vente au détail d'extraits d'algues à usage alimentaire; services de vente en gros d'extraits d'algues à usage alimentaire; services de vente au détail d'ajvar [poivrons en conserve]; services de vente en gros d'ajvar [poivrons en conserve]; services de vente au détail de gelées, de confitures, de compotes, de tartinades de fruits et de légumes; services de vente en gros de gelées, de confitures, de compotes, de tartinades de fruits et de légumes; services de vente au détail de trémelle en fuseau comestible séchée; services de vente en gros de trémelle en fuseau comestible séchée; services de vente au détail de fleurs séchées comestibles; services de vente en gros de fleurs séchées comestibles; services de vente au détail de copeaux comestibles de varech séché (tororo-kombu); services de vente en gros de copeaux comestibles de varech séché (tororo-kombu); services de vente au détail de pâte d'arachide; services de vente en gros de pâte d'arachide; services de vente au détail d'arachides en conserve; services de vente en gros d'arachides en conserve; services de vente au détail de ragoûts; services de vente en gros de ragoûts; services de vente au détail de légumes en conserve; services de vente en gros de légumes en conserve; services de vente au détail de piments jalapenos marinés; services de vente en gros de piments jalapenos marinés; services de vente au détail d'écorces de melon d'eau marinées; services de vente en gros d'écorces de melon d'eau marinées; services de vente au détail de noix en conserve; services de vente en gros de noix en conserve; services de vente au détail de fruits tranchés en bocal; services de vente en gros de

fruits tranchés en bocal; services de vente au détail de conserves, de marinades; services de vente en gros de conserves, de marinades; services de vente au détail de légumes marinés; services de vente en gros de légumes marinés; services de vente au détail d'oignons marinés; services de vente en gros d'oignons marinés; services de vente au détail de radis marinés; services de vente en gros de radis marinés; services de vente au détail de piments marinés; services de vente en gros de piments marinés; services de vente au détail de piments forts marinés; services de vente en gros de piments forts marinés; services de vente au détail de concentrés de tomates; services de vente en gros de concentrés de tomates; services de vente au détail de fruits marinés; services de vente en gros de fruits marinés; services de vente au détail de dolmas; services de vente en gros de dolmas; services de vente au détail de trempette aux haricots; services de vente en gros de trempette aux haricots; services de vente au détail de trempettes; services de vente en gros de trempettes; services de vente au détail de dattes; services de vente en gros de dattes; services de vente au détail de dahl; services de vente en gros de dahl; services de vente au détail de petits oignons blancs; services de vente en gros de petits oignons blancs; services de vente au détail de desserts aux fruits; services de vente en gros de desserts aux fruits; services de vente au détail de copeaux d'aubépine; services de vente en gros de copeaux d'aubépine; services de vente au détail de copeaux de pêche; services de vente en gros de copeaux de pêche; services de vente au détail de copeaux de kiwi; services de vente en gros de copeaux de kiwi; services de vente au détail de substituts de viande à base de légumes; services de vente en gros de substituts de viande à base de légumes; services de vente au détail de galettes de poisson et d'igname pilés cuites à la vapeur (hampen); services de vente en gros de galettes de poisson et d'igname pilés cuites à la vapeur (hampen); services de vente au détail de croustilles faibles en matières grasses; services de vente en gros de croustilles faibles en matières grasses; services de vente au détail de plats cuisinés composés principalement de boeuf sauté et de sauce soya fermentée (sogalbi); services de vente en gros de plats cuisinés composés principalement de boeuf sauté et de sauce soya fermentée (sogalbi); services de vente au détail de plats cuisinés composés principalement de poulet sauté et de pâte de piment fort fermentée (dak-galbi); services de vente en gros de plats cuisinés composés principalement de poulet sauté et de pâte de piment fort fermentée (dak-galbi); services de vente au détail de plats cuisinés composés principalement de légumes fermentés, de porc et de tofu (kimchi-jjigae); services de vente en gros de plats cuisinés composés principalement de légumes fermentés, de porc et de tofu (kimchi-jjigae); services de vente au détail de plats cuisinés composés principalement d'une pâte de soya riche et de tofu (cheonggukjang-jjigae); services de vente en gros de plats cuisinés composés principalement d'une pâte de soya riche et de tofu (cheonggukjang-jjigae); services de vente au détail de plats cuisinés composés principalement de pâte de soya et de tofu (doenjang-jjigae); services de vente en gros de plats cuisinés composés principalement de pâte de soya et de tofu (doenjang-jjigae); services de vente au détail de plats cuisinés composés principalement de poulet et de ginseng (samgyetang); services de vente en gros de plats cuisinés composés principalement de poulet et de ginseng (samgyetang); services de vente au détail de tofu fermenté; services de vente en gros de tofu fermenté; services de vente au détail de soya fermenté (natto); services de vente en gros de soya fermenté (natto); services de vente au détail de fruits fermentés; services de vente en gros de fruits fermentés; services de vente au détail de pousses de bambou fermentées bouillies et conservées dans du sel (menma); services de vente en gros de pousses de bambou fermentées bouillies et conservées dans du sel (menma); services de vente au détail de falafel; services de vente en gros de falafel; services de vente au détail d'extraits de légumes [jus] pour la cuisine; services de vente en gros d'extraits de légumes [jus] pour la cuisine; services de vente au détail de cornichons; services de vente en gros de cornichons; services de vente au détail de champignons noirs comestibles séchés; services de vente en gros de champignons noirs comestibles séchés; services de vente au détail de graines

comestibles; services de vente en gros de graines comestibles; services de vente au détail de noix comestibles; services de vente en gros de noix comestibles; services de vente au détail de nori; services de vente en gros de nori; services de vente au détail d'olives farcies; services de vente en gros d'olives farcies; services de vente au détail de pelures de pommes de terre farcies; services de vente en gros de pelures de pommes de terre farcies; services de vente au détail de piments forts farcis; services de vente en gros de piments forts farcis; services de vente au détail de légumes congelés; services de vente en gros de légumes congelés; services de vente au détail de pé-tsai congelé; services de vente en gros de pé-tsai congelé; services de vente au détail de plats principaux congelés préemballés composés principalement de produits de la mer; services de vente en gros de plats principaux congelés préemballés composés principalement de produits de la mer; services de vente au détail de frites congelées; services de vente en gros de frites congelées; services de vente au détail de pousses de bambou congelées; services de vente en gros de pousses de bambou congelées; services de vente au détail de légumes lyophilisés; vente en gros de légumes lyophilisés; services de vente au détail de fougères congelées (gosari); services de vente en gros de fougères congelées (gosari); services de vente au détail de salade de poulet; services de vente en gros de salade de poulet; services de vente au détail de bananes frites; services de vente en gros de bananes frites; services de vente au détail de fèves au lard; services de vente en gros de fèves au lard; services de vente au détail de fruits tranchés en conserve; services de vente en gros de fruits tranchés en conserve; services de vente au détail de purées de fruits; services de vente en gros de purées de fruits; services de vente au détail de jus de fruits pour la cuisine; services de vente en gros de jus de fruits pour la cuisine; services de vente au détail de poudres de fruits; services de vente en gros de poudres de fruits; services de vente au détail de pâte de fruits; services de vente en gros de pâte de fruits; services de vente au détail de pectine de fruits; services de vente en gros de pectine de fruits; services de vente au détail de garnitures aux fruits pour tartes; services de vente en gros de garnitures aux fruits pour tartes; services de vente au détail de garnitures à base de fruits pour cobblers; services de vente en gros de garnitures à base de fruits pour cobblers; services de vente au détail de feuilles de nori grillées (yaki-nori); services de vente en gros de feuilles de nori grillées (yaki-nori); services de vente au détail d'arachides grillées; services de vente en gros d'arachides grillées; services de vente au détail de salades de légumes; services de vente en gros de salades de légumes; services de vente au détail de concentrés de jus de légumes à usage alimentaire; services de vente en gros de concentrés de jus de légumes à usage alimentaire; services de vente au détail de purée de légumes; services de vente en gros de purée de légumes; services de vente au détail de poudres de légumes; services de vente en gros de poudres de légumes; services de vente au détail de mousses de légumes; services de vente en gros de mousses de légumes; services de vente au détail de légumes en conserve; services de vente en gros de légumes en conserve; services de vente au détail de croustilles de légumes; services de vente en gros de croustilles de légumes; services de vente au détail de plats de légumes préparés; services de vente en gros de plats de légumes préparés; services de vente au détail d'extraits de légumes pour la cuisine; services de vente en gros d'extraits de légumes pour la cuisine; services de vente au détail d'extraits de légumes à usage alimentaire; services de vente en gros d'extraits de légumes à usage alimentaire; services de vente au détail de grignotines à base de légumes; services de vente en gros de grignotines à base de légumes; services de vente au détail de plats principaux à base de légumes; services de vente en gros de plats principaux à base de légumes; services de vente au détail de légumes en bocal; services de vente en gros de légumes en bocal; services de vente au détail de beignets; services de vente en gros de beignets; services de vente au détail de noix hachées; services de vente en gros de noix hachées; services de vente au détail de gelée à base de konjac (konnyaku); services de vente en gros de gelée à base de konjac (konnyaku); services de vente au détail de pois cassés jaunes; services de vente en gros de pois cassés

jaunes; services de vente au détail de fruits cuits; services de vente en gros de fruits cuits; services de vente au détail de légumes cuits; services de vente en gros de légumes cuits; services de vente au détail de truffes cuites; services de vente en gros de truffes cuites; services de vente au détail de pommes de terre bouillies; services de vente en gros de pommes de terre bouillies; services de vente au détail de légumes grillés; services de vente en gros de légumes grillés; services de vente au détail de noix cuites; services de vente en gros de noix cuites; services de vente au détail d'algues comestibles séchées; services de vente en gros d'algues comestibles séchées; services de vente au détail de champignons comestibles séchés; services de vente en gros de champignons comestibles séchés; services de vente au détail d'algues comestibles séchées; services de vente en gros d'algues comestibles séchées; services de vente au détail de mangues séchées; services de vente en gros de mangues séchées; services de vente au détail de lentilles sèches; services de vente en gros de lentilles sèches; services de vente au détail de noix de coco séchée; services de vente en gros de noix de coco séchée; services de vente au détail de kaki séché (got-gam); services de vente en gros de kaki séché (got-gam); services de vente au détail de légumineuses séchées; services de vente en gros de légumineuses séchées; services de vente au détail de pâtes de fruits déshydratées; services de vente en gros de pâtes de fruits déshydratées; services de vente au détail de produits de fruits séchés; services de vente en gros de produits de fruits séchés; services de vente au détail de figues séchées; services de vente en gros de figues séchées; services de vente au détail de fraises séchées; services de vente en gros de fraises séchées; services de vente au détail de durians séchés; services de vente en gros de durians séchés; services de vente au détail de dattes séchées; services de vente en gros de dattes séchées; services de vente au détail de canneberges séchées; services de vente en gros de canneberges séchées; services de vente au détail de haricots secs; services de vente en gros de haricots secs; services de vente au détail d'ananas séchés; services de vente en gros d'ananas séchés; services de vente au détail de légumes pelés; services de vente en gros de légumes pelés; services de vente au détail de tomates pelées; services de vente en gros de tomates pelées; services de vente au détail de noix écalées; services de vente en gros de noix écalées; services de vente au détail de légumes coupés; services de vente en gros de légumes coupés; services de vente au détail de fruits coupés; services de vente en gros de fruits coupés; services de vente au détail de noix salées; services de vente en gros de noix salées; services de vente au détail de noix de cajou salées; services de vente en gros de noix de cajou salées; services de vente au détail de nori grillé; services de vente en gros de nori grillé; services de vente au détail de légumes en conserve (dans l'huile); services de vente en gros de légumes en conserve (dans l'huile); services de vente au détail de légumes tranchés en conserve; services de vente en gros de légumes tranchés en conserve; services de vente au détail de haricots cuits dans la sauce soya (kongjaban); services de vente en gros de haricots cuits dans la sauce soya (kongjaban); services de vente au détail de fruits tranchés; services de vente en gros de fruits tranchés; services de vente au détail de fruits en bocal; services de vente en gros de fruits en bocal; services de vente au détail de grignotines à base de soya; services de vente en gros de grignotines à base de soya; services de vente au détail de légumineuses en conserve; services de vente en gros de légumineuses en conserve; services de vente au détail de salades de légumineuses; services de vente en gros de salades de légumineuses; services de vente au détail de plats préparés congelés composés principalement de légumes; services de vente en gros de plats préparés congelés composés principalement de légumes; services de vente au détail de kimchi de concombre [oi-sobagi]; services de vente en gros de kimchi de concombres [oi-sobagi]; services de vente au détail de gombo; services de vente en gros de gombo; services de vente au détail de croustilles de chou frisé; services de vente en gros de croustilles de chou frisé; services de vente au détail de pois cassés verts; services de vente en gros de pois cassés verts; services de vente au détail de fruits glacés; services de vente en gros de fruits glacés; services de vente au

détail de nori assaisonné (jaban-gim); services de vente en gros de nori assaisonné (jaban-gim); services de vente au détail de noix aromatisées; services de vente en gros de noix aromatisées; services de vente au détail de noix assaisonnées; services de vente en gros de noix assaisonnées; services de vente au détail de légumes séchés; services de vente en gros de légumes séchés; services de vente au détail de morceaux de gelée d'agar séchés (kanten); services de vente en gros de morceaux de gelée d'agar séchés (kanten); services de vente au détail d'algues comestibles séchées (hoshi-wakame); services de vente en gros d'algues comestibles séchées (hoshi-wakame); services de vente au détail de flocons de nori séchés à saupoudrer sur du riz dans l'eau chaude (ochazuke-nori); services de vente en gros de flocons de nori séchés à saupoudrer sur du riz dans l'eau chaude (ochazuke-nori); services de vente au détail de truffes séchées [champignons comestibles]; services de vente en gros de truffes séchées [champignons comestibles]; services de vente au détail de graines de soya séchées; services de vente en gros de graines de soya séchées; services de vente au détail de papayes séchées; services de vente en gros de papayes séchées; services de vente au détail de noix séchées; services de vente en gros de noix séchées; services de vente au détail de poudre de noix de coco; services de vente en gros de poudre de noix de coco; services de vente au détail de flocons de noix de coco; services de vente en gros de flocons de noix de coco; services de vente au détail de cigares au chou farcis; services de vente en gros de cigares au chou farcis; services de vente au détail de pâte d'ail; services de vente en gros de pâte d'ail; services de vente au détail de mincemeat à base de fruits; services de vente en gros de mincemeat à base de fruits; services de vente au détail de kimchi de radis en cubes (kkakdugi); services de vente en gros de kimchi de radis en cubes (kkakdugi); services de vente au détail de kimchi [plat de légumes fermentés]; services de vente en gros de kimchi [plat de légumes fermentés]; services de vente au détail de grignotines à la pomme de terre; services de vente en gros de grignotines à la pomme de terre; services de vente au détail de salade de pommes de terre; services de vente en gros de salade de pommes de terre; services de vente au détail de pommes de terre en purée; services de vente en gros de pommes de terre en purée; services de vente au détail de beignets de pomme de terre; services de vente en gros de beignets de pomme de terre; services de vente au détail de galettes de pomme de terre; services de vente en gros de galettes de pomme de terre; services de vente au détail de pommes de terre en conserve; services de vente en gros de pommes de terre en conserve; services de vente au détail de quenelles de pomme de terre; services de vente en gros de quenelles de pomme de terre; services de vente au détail de gnocchis à base de pomme de terre; services de vente en gros de gnocchis à base de pomme de terre; services de vente au détail de flocons de pomme de terre; services de vente en gros de flocons de pomme de terre; services de vente au détail de croustilles de pomme de terre, à savoir de grignotines; services de vente en gros de croustilles de pomme de terre, à savoir de grignotines; services de vente au détail de gingembre cristallisé; services de vente en gros de gingembre cristallisé; services de vente au détail de noix confites; services de vente en gros de noix confites; services de vente au détail de fruits confits; services de vente en gros de fruits confits; services de vente au détail de grignotines aux fruits confits; services de vente en gros de grignotines aux fruits confits; services de vente au détail de ragoût instantané; services de vente en gros de ragoût instantané; services de vente au détail de mélange Bombay; services de vente en gros de mélange Bombay; services de vente au détail de purée de pommes de terre instantanée; services de vente en gros de purée de pommes de terre instantanée; services de vente au détail de courges [plantes en conserve]; services de vente en gros de courges [plantes en conserve]; services de vente au détail de croquettes; services de vente en gros de croquettes; services de vente au détail de haricots au lard en conserve; services de vente en gros de haricots au lard en conserve; services de vente au détail de fruits en conserve; services de vente en gros de fruits en conserve; services de vente au détail de légumes en conserve; services de vente en gros de légumes en conserve; services de

vente au détail de maïs sucré [en conserve]; services de vente en gros de maïs sucré [en conserve]; services de vente au détail d'ail en conserve; services de vente en gros d'ail en conserve; services de vente au détail d'olives transformées en conserve; services de vente en gros d'olives transformées en conserve; services de vente au détail d'oignons en conserve; services de vente en gros d'oignons en conserve; services de vente au détail de haricots en conserve; services de vente en gros de haricots en conserve; services de vente au détail de truffes en conserve; services de vente en gros de truffes en conserve; services de vente au détail de tomates en conserve; services de vente en gros de tomates en conserve; services de vente au détail de soya en conserve à usage alimentaire; services de vente en gros de soya en conserve à usage alimentaire; services de vente au détail de champignons en conserve; services de vente en gros de champignons en conserve; services de vente au détail d'olives en conserve; services de vente en gros d'olives en conserve; services de vente au détail de prunes en conserve; services de vente en gros de prunes en conserve; services de vente au détail de tangerines [en conserve]; services de vente en gros de tangerines [en conserve]; services de vente au détail de lentilles en conserve; services de vente en gros de lentilles en conserve; services de vente au détail de fruits en conserve; services de vente en gros de fruits en conserve; services de vente au détail de fraises en conserve; services de vente en gros de fraises en conserve; services de vente au détail de pois en conserve; services de vente en gros de pois en conserve; services de vente au détail de piments chilis en conserve; services de vente en gros de piments chilis en conserve; services de vente au détail de baies en conserve; services de vente en gros de baies en conserve; services de vente au détail de racines de platycodon en conserve (doraji); services de vente en gros de racines de platycodon en conserve (doraji); services de vente au détail d'artichauts en conserve; services de vente en gros d'artichauts en conserve; services de magasin de vente au détail de châtaignes frites sucrées; vente en gros de châtaignes frites sucrées; services de vente au détail de pectine à usage culinaire; services de vente en gros de pectine à usage culinaire; services de vente au détail de piments jalapenos panés et frits; services de vente en gros de piments jalapenos panés et frits; services de vente au détail de purée d'olives; services de vente en gros de purée d'olives; services de vente au détail d'olives séchées; services de vente en gros d'olives séchées; services de vente au détail d'olives cuites; services de vente en gros d'olives cuites; services de vente au détail d'olives farcies au pesto dans l'huile de tournesol; services de vente en gros d'olives farcies au pesto dans l'huile de tournesol; services de vente au détail d'olives farcies aux amandes; services de vente en gros d'olives farcies aux amandes; services de vente au détail d'olives farcies aux piments rouges et aux amandes; services de vente en gros d'olives farcies aux piments rouges et aux amandes; services de vente au détail d'olives farcies aux piments rouges; services de vente en gros d'olives farcies aux piments rouges; services de vente au détail de salades de fruits; services de vente en gros de salades de fruits; services de vente au détail d'olives farcies à la féta dans l'huile de tournesol; services de vente en gros d'olives farcies à la féta dans l'huile de tournesol; services de vente au détail de fruits en conserve; services de vente en gros de fruits en conserve; services de vente au détail de mélanges de fruits et de noix; services de vente en gros de mélanges de fruits et de noix; services de vente au détail de barres alimentaires à base de noix; services de vente en gros de barres alimentaires à base de noix; services de vente au détail de noix épicées; services de vente en gros de noix épicées; services de vente au détail de grignotines à base de noix; services de vente en gros de grignotines à base de noix; services de vente au détail de marinades mélangées; services de vente en gros de marinades mélangées; services de vente au détail de croquettes de pommes de terre râpées; services de vente en gros de croquettes de pommes de terre râpées; services de vente au détail de fruits enrobés de sucre sur bâtonnet; services de vente en gros de fruits enrobés de sucre sur bâtonnet; services de vente au détail de légumes mélangés; services de vente en gros de légumes mélangés; services de vente au détail de pois carrés; services de vente en gros de pois

carrés; services de vente au détail de cerises au marasquin; services de vente en gros de cerises au marasquin; services de vente au détail de croustilles de manioc; services de vente en gros de croustilles de manioc; services de vente au détail de lécithine à usage culinaire; services de vente en gros de lécithine à usage culinaire; services de vente au détail de graines de tournesol comestibles; services de vente en gros de graines de tournesol comestibles; services de vente au détail de galettes de hamburger au soya; services de vente en gros de galettes de hamburger au soya; services de vente au détail de croustilles de soya; services de vente en gros de croustilles de soya; services de vente au détail de grignotines à base de pomme de terre; services de vente en gros de grignotines à base de pomme de terre; services de vente au détail de grignotines à base de noix; services de vente en gros de grignotines à base de noix; services de vente au détail de grignotines à base de légumineuses; services de vente en gros de grignotines à base de légumineuses; services de vente au détail de grignotines à base de légumes; services de vente en gros de grignotines à base de légumes; services de vente au détail de grignotines à base de tofu; services de vente en gros de grignotines à base de tofu; services de vente au détail de barres-collations à base de noix et de graines; services de vente en gros de barres-collations à base de noix et de graines; services de vente au détail de mélanges de grignotines composés de fruits déshydratés et de noix transformées; services de vente en gros de mélanges de grignotines composés de fruits déshydratés et de noix transformées; services de vente au détail de zestes de fruits; services de vente en gros de zestes de fruits; services de vente au détail de choucroute; services de vente en gros de choucroute; services de vente au détail de gourganes; services de vente en gros de gourganes; services de vente au détail de pâte d'anchois; services de vente en gros de pâte d'anchois; services de vente au détail de salades à base de pomme de terre; services de vente en gros de salades à base de pomme de terre; services de vente au détail de noix grillées; services de vente en gros de noix grillées; services de vente au détail de châtaignes grillées; services de vente en gros de châtaignes grillées; services de vente au détail de rösti [galettes de pommes de terre frites et râpées]; services de vente en gros de rösti [galettes de pommes de terre frites et râpées]; services de vente au détail de pommes de terre rissolées; services de vente en gros de pommes de terre rissolées; services de vente au détail de rhubarbe dans un sirop; services de vente en gros de rhubarbe dans un sirop; services de vente au détail de frites; services de vente en gros de frites; services de vente au détail de purée de champignons; services de vente en gros de purée de champignons; services de vente au détail de jus de légumes pour la cuisine; services de vente en gros de jus de légumes pour la cuisine; services de vente au détail de marinades; services de vente en gros de marinades; services de vente au détail d'algues préparées pour la consommation humaine; services de vente en gros d'algues préparées pour la consommation humaine; services de vente au détail de saucisses végétariennes; services de vente en gros de saucisses végétariennes; services de vente au détail de hamburgers végétariens; services de vente en gros de hamburgers végétariens; services de vente au détail d'arachides enrobées; services de vente en gros d'arachides enrobées; services de vente au détail de pâte de truffe; services de vente en gros de pâte de truffe; services de vente au détail de jus de truffe; services de vente en gros de jus de truffe; services de vente au détail de mélanges de fruits séchés; services de vente en gros de mélanges de fruits séchés; services de vente au détail de fruits séchés; services de vente en gros de fruits séchés; services de vente au détail de grignotines à base de fruits séchés; services de vente en gros de grignotines à base de fruits séchés; services de vente au détail de jus de tomate pour la cuisine; services de vente en gros de jus de tomate pour la cuisine; services de vente au détail d'extraits de tomate; services de vente en gros d'extraits de tomate; services de vente au détail de tomates en conserve; services de vente en gros de tomates en conserve; services de vente au détail de bâtonnets de tofu; services de vente en gros de bâtonnets de tofu; services de vente au détail de galettes de hamburger au tofu; services de vente en gros de galettes de hamburger au tofu; services de vente au détail de

yuba; services de vente en gros de yuba; services de vente au détail de rognons [abats]; services de vente en gros de rognons [abats]; services de vente au détail de fruits congelés; services de vente en gros de fruits congelés; services de vente au détail d'ignames; services de vente en gros d'ignames; services de vente au détail de mincemeat [fruits en conserve]; services de vente en gros de mincemeat [fruits en conserve]; services de vente au détail de raisins de Smyrne; services de vente en gros de raisins de Smyrne; services de vente au détail de bâtonnets de pomme de terre; services de vente en gros de bâtonnets de pomme de terre; services de vente au détail d'épinards congelés; services de vente en gros d'épinards congelés; services de vente au détail d'épinards en conserve; services de vente en gros d'épinards en conserve; services de vente au détail d'épinards cuits; services de vente en gros d'épinards cuits; services de vente au détail de pommes transformées; services de vente en gros de pommes transformées; services de vente au détail de cordyceps comestibles transformés; services de vente en gros de cordyceps comestibles transformés; services de vente au détail de fleurs comestibles transformées cristallisées; services de vente en gros de fleurs comestibles transformées cristallisées; services de vente au détail de fleurs comestibles transformées; services de vente en gros de fleurs comestibles transformées; services de vente au détail de graines de citrouille transformées; services de vente en gros de graines de citrouille transformées; services de vente au détail de feuilles de chou cavalier transformées; services de vente en gros de feuilles de chou cavalier transformées; services de vente au détail de cerises transformées; services de vente en gros de cerises transformées; services de vente au détail de pois chiches transformés; services de vente en gros de pois chiches transformés; services de vente au détail de pommes de terre transformées; services de vente en gros de pommes de terre transformées; services de vente au détail de carottes; services de vente en gros de carottes; services de vente au détail de légumineuses transformées; services de vente en gros de légumineuses transformées; services de vente au détail de bleuets transformés; services de vente en gros de bleuets transformés; services de vente au détail de noisettes préparées; services de vente en gros de noisettes préparées; services de vente au détail d'oignons verts transformés; services de vente en gros d'oignons verts transformés; services de vente au détail d'arachides préparées; services de vente en gros d'arachides préparées; services de vente au détail de pois transformés; services de vente en gros de pois transformés; services de vente au détail de dattes transformées; services de vente en gros de dattes transformées; services de vente au détail de germes de soya transformés; services de vente en gros de germes de soya transformés; services de vente au détail de haricots; services de vente en gros de haricots; services de vente au détail de noix d'arc transformées; services de vente en gros de noix d'arc transformées; services de vente au détail d'avocats transformés; services de vente en gros d'avocats transformés; services de vente au détail d'aubergines transformées; services de vente en gros d'aubergines transformées; services de vente au détail d'artichauts transformés; services de vente en gros d'artichauts transformés; services de vente au détail d'aloès préparé pour la consommation humaine; services de vente en gros d'aloès préparé pour la consommation humaine; services de vente au détail d'abricots transformés; services de vente en gros d'abricots transformés; services de vente au détail de graines de melon d'eau transformées; services de vente en gros de graines de melon d'eau transformées; services de vente au détail de noix de Grenoble préparées; services de vente en gros de noix de Grenoble préparées; services de vente au détail de tomates transformées; services de vente en gros de tomates transformées; services de vente au détail de patates douces transformées; services de vente en gros de patates douces transformées; services de vente au détail de spiruline transformée; services de vente en gros de spiruline transformée; services de vente au détail de graines de tournesol préparées; services de vente en gros de graines de tournesol préparées; services de vente au détail de soya transformé; services de vente en gros de soya transformé; services de vente au détail d'échalotes transformées [pour utilisation comme légume, pas comme assaisonnement]; services de vente en

gros d'échalotes transformées [pour utilisation comme légume, pas comme assaisonnement]; services de vente au détail de graines préparées; services de vente en gros de graines préparées; services de vente au détail de betteraves transformées; services de vente en gros de betteraves transformées; services de vente au détail de coings transformés; services de vente en gros de coings transformés; services de vente au détail de pistaches préparées; services de vente en gros de pistaches préparées; services de vente au détail de noix de pin transformées; services de vente en gros de noix de pin transformées; services de vente au détail de pêches transformées; services de vente en gros de pêches transformées; services de vente au détail de piments doux d'Espagne transformés; services de vente en gros de piments doux d'Espagne transformés; services de vente au détail de pepperoncinis transformés; services de vente en gros de pepperoncinis transformés; services de vente au détail de piments transformés; services de vente en gros de piments transformés; services de vente au détail de papayes transformées; services de vente en gros de papayes transformées; services de vente au détail de coeurs de palmier transformés; services de vente en gros de coeurs de palmier transformés; services de vente au détail d'oranges transformées; services de vente en gros d'oranges transformées; services de vente au détail de noix transformées; services de vente en gros de noix transformées; services de vente au détail de mangues transformées; services de vente en gros de mangues transformées; services de vente au détail d'amandes moulues; services de vente en gros d'amandes moulues; services de vente au détail de litchis transformés; services de vente en gros de litchis transformés; services de vente au détail de légumineuses transformées; services de vente en gros de légumineuses transformées; services de vente au détail de cerneaux de noix; services de vente en gros de cerneaux de noix; services de vente au détail de plats préparés composés principalement de substituts de viande; services de vente en gros de plats préparés composés principalement de substituts de viande; services de vente au détail de légumes précoupés pour salades; services de vente en gros de légumes précoupés pour salades; services de vente au détail de légumes précoupés; services de vente en gros de légumes précoupés; services de vente au détail de salades de légumes précoupées; services de vente en gros de salades de légumes précoupées; services de vente au détail de ragoût au cari précuit; services de vente en gros de ragoût au cari précuit; services de vente au détail de citronnelle transformée; services de vente en gros de citronnelle transformée; services de vente au détail de purée d'olives transformées; services de vente en gros de purée d'olives transformées; services de vente au détail d'algues comestibles transformées; services de vente en gros d'algues comestibles transformées; services de vente au détail de légumes transformés; services de vente en gros de légumes transformés; services de vente au détail de feuilles de moutarde transformées; services de vente en gros de feuilles de moutarde transformées; services de magasin de vente au détail de maïs sucré transformé; vente en gros de maïs sucré transformé; services de vente au détail de graines de plantain transformées; services de vente en gros de graines de plantain transformées; services de vente au détail d'épinards [préparés]; services de vente en gros d'épinards [préparés]; services de vente au détail d'asperges transformées; services de vente en gros d'asperges transformées; services de vente au détail de soya [préparé]; services de vente en gros de soya [préparé]; services de vente au détail de varech [transformé]; services de vente en gros de varech [transformé]; services de vente au détail de choux de Bruxelles transformés; services de vente en gros de choux de Bruxelles transformés; services de vente au détail de choux transformés; services de vente en gros de choux transformés; services de vente au détail de cactus transformés à usage alimentaire; services de vente en gros de cactus transformés à usage alimentaire; services de vente au détail de brocoli; services de vente en gros de brocoli; services de vente au détail d'oignons transformés; services de vente en gros d'oignons transformés; services de vente au détail de citrons transformés; services de vente en gros de citrons transformés; services de vente au détail de racines transformées; services de vente en gros de racines transformées; services de vente au

détail de feuilles de vigne transformées; services de vente en gros de feuilles de vigne transformées; services de vente au détail de rondelles d'oignon; services de vente en gros de rondelles d'oignon; services de vente au détail de tubercules; services de vente en gros de tubercules; services de vente au détail de fruits préparés; services de vente en gros de fruits préparés; services de vente au détail de salades préparées; services de vente en gros de salades préparées; services de vente au détail de pollen préparé comme produit alimentaire; services de vente en gros de pollen préparé comme produit alimentaire; services de vente au détail de champignons préparés; services de vente en gros de champignons préparés; services de vente au détail de piments préparés; services de vente en gros de piments préparés; services de vente au détail d'olives, [préparées]; services de vente en gros d'olives, [préparées]; services de vente au détail de noix de coco préparée; services de vente en gros de noix de coco préparée; services de vente au détail de produits de légumes préparés; services de vente en gros de produits de légumes préparés; services de vente au détail de noix de cajou (préparées); services de vente en gros de noix de cajou (préparées); services de magasin de vente au détail de jus de citron à usage culinaire; vente en gros de jus de citron à usage culinaire; services de vente au détail de pois cassés; services de vente en gros de pois cassés; services de vente au détail de tzatziki; services de vente en gros de tzatziki; services de vente au détail de marinades épicées; services de vente en gros de marinades épicées; services de vente au détail de croustilles de yucca; services de vente en gros de croustilles de yucca; services de vente au détail de produits alimentaires et de fourrage pour animaux; services de vente en gros de produits alimentaires et de fourrage pour animaux; services de vente au détail d'animaux vivants, d'organismes à des fins d'élevage; services de vente en gros d'animaux vivants, d'organismes à des fins d'élevage; services de vente au détail de litière pour animaux; services de vente en gros de litière pour animaux; services de magasin de vente au détail en ligne de bière; services de magasin de vente en gros de bière; services de vente au détail de boissons non alcoolisées; services de vente en gros de boissons non alcoolisées; services de vente au détail de préparations pour faire des boissons; services de vente en gros de préparations pour faire des boissons; services de vente au détail de bière de blé; services de vente en gros de bière de blé; services de vente au détail de stout; services de vente en gros de stout; services de vente au détail de bière noire [bière de malt grillé]; services de vente en gros de bière noire [bière de malt grillé]; services de vente au détail de bière blonde; services de vente en gros de bière blonde; services de vente au détail de porter; services de vente en gros de porter; services de vente au détail de bières enrichies de minéraux; services de vente en gros de bières enrichies de minéraux; services de vente au détail de moût de malt; services de vente en gros de moût de malt; services de vente au détail de bière de malt; services de vente en gros de bière de malt; services de vente au détail de IPA (bière blonde indienne); services de vente en gros de IPA (bière blonde indienne); services de vente au détail de kwas [boisson non alcoolisée]; services de vente en gros de kwas [boisson non alcoolisée]; services de vente au détail de boissons à base de bière; services de vente en gros de boissons à base de bière; services de vente au détail de bières artisanales; services de vente en gros de bières artisanales; services de vente au détail de moût de bière; services de vente en gros de moût de bière; services de magasin de vente au détail de boissons à base de bière prémélangées (panachés); vente en gros de boissons à base de bière prémélangées (panachés); services de vente au détail d'imitation de bière; services de vente en gros d'imitation de bière; services de vente au détail de lagers; services de vente en gros de lagers; services de vente au détail de bière à faible teneur en alcool; services de vente en gros de bière à faible teneur en alcool; services de vente au détail de bière aromatisée au café; services de vente en gros de bière aromatisée au café; services de vente au détail de cocktails à base de bière; services de vente en gros de cocktails à base de bière; services de vente au détail de bière; services de vente en gros de bière; services de vente au détail de vin d'orge [bière]; services de vente en gros de vin d'orge [bière]; services de vente au

détail de bières aromatisées; services de vente en gros de bières aromatisées; services de vente au détail de boissons non alcoolisées aromatisées à la bière; services de vente en gros de boissons non alcoolisées aromatisées à la bière; services de vente au détail de bière non alcoolisée; services de vente en gros de bière non alcoolisée; services de vente au détail de boissons gazeuses aromatisées; services de vente en gros de boissons gazeuses aromatisées; services de vente au détail de boissons à base de noix et de soya; services de vente en gros de boissons à base de noix et de soya; services de vente au détail de jus; services de vente en gros de jus; services de vente au détail d'eaux; services de vente en gros d'eaux; services de vente au détail de préparations pour faire des boissons au sorbet; services de vente en gros de préparations pour faire des boissons au sorbet; services de vente au détail d'orgeat; services de vente en gros d'orgeat; services de vente au détail de sirop de malt pour boissons; services de vente en gros de sirop de malt pour boissons; services de vente au détail de sirops pour limonades; services de vente en gros de sirops pour limonades; services de magasin de vente au détail de jus de lime pour la préparation de boissons; vente en gros de jus de lime pour la préparation de boissons; services de vente au détail de cordial au jus de lime; services de vente en gros de cordial au jus de lime; services de vente au détail de cordiaux; services de vente en gros de cordiaux; services de vente au détail de concentrés pour faire des boissons aux fruits; services de vente en gros de concentrés pour faire des boissons aux fruits; services de vente au détail de concentrés pour la préparation de boissons gazeuses; services de vente en gros de concentrés pour la préparation de boissons gazeuses; services de vente au détail de moût conservé non fermenté; services de vente en gros de moût conservé non fermenté; services de vente au détail d'extraits de houblon pour la préparation de boissons; services de vente en gros d'extraits de houblon pour la préparation de boissons; services de vente au détail d'extraits de houblon pour faire de la bière; services de vente en gros d'extraits de houblon pour faire de la bière; services de vente au détail de cordial au cassis; services de vente en gros de cordial au cassis; services de vente au détail d'extraits pour faire des boissons; services de vente en gros d'extraits pour faire des boissons; services de vente au détail d'extraits de moût non fermenté; services de vente en gros d'extraits de moût non fermenté; services de vente au détail d'essences pour faire de l'eau minérale aromatisée [autres que les huiles essentielles]; services de vente en gros d'essences pour faire de l'eau minérale aromatisée [autres que les huiles essentielles]; services de vente au détail d'essences pour faire des boissons non alcoolisées, autres que les huiles essentielles; services de vente en gros d'essences pour faire des boissons non alcoolisées, autres que les huiles essentielles; services de vente au détail d'essences pour faire des boissons; services de vente en gros d'essences pour faire des boissons; services de vente au détail de préparations pour faire de l'eau gazeuse; services de vente en gros de préparations pour faire de l'eau gazeuse; services de vente au détail de pastilles pour boissons effervescentes; services de vente en gros de pastilles pour boissons effervescentes; services de vente au détail de préparations pour faire de l'eau minérale; services de vente en gros de préparations pour faire de l'eau minérale; services de vente au détail de poudres pour boissons effervescentes; services de vente en gros de poudres pour boissons effervescentes; services de vente au détail d'extraits de fruits non alcoolisés pour la préparation de boissons; services de vente en gros d'extraits de fruits non alcoolisés pour la préparation de boissons; services de vente au détail de concentré de jus de citron; services de vente en gros de concentré de jus de citron; services de magasin de vente au détail de jus de citron pour la préparation de boissons; vente en gros de jus de citron pour la préparation de boissons; services de vente au détail de moût de raisin non fermenté; services de vente en gros de moût de raisin non fermenté; services de vente au détail de concentrés de jus de fruits [boissons non alcoolisées]; services de vente en gros de concentrés de jus de fruits [boissons non alcoolisées]; services de vente au détail de sirops pour faire des eaux minérales aromatisées; services de vente en gros de sirops pour faire des eaux minérales aromatisées;

services de vente au détail de sirops pour faire des boissons non alcoolisées; services de vente en gros de sirops pour faire des boissons non alcoolisées; services de vente au détail de sirops pour faire des boissons aromatisées aux fruits; services de vente en gros de sirops pour faire des boissons aromatisées aux fruits; services de vente au détail de sirops pour faire des boissons à base de lactosérum; services de vente en gros de sirops pour faire des boissons à base de lactosérum; services de vente au détail de sirops pour faire des boissons; services de vente en gros de sirops pour faire des boissons; services de vente au détail de sirops pour boissons; services de vente en gros de sirops pour boissons; services de vente au détail de sirops pour faire des boissons gazeuses; services de vente en gros de sirops pour faire des boissons gazeuses; services de vente au détail de poudres pour la préparation de boissons gazeuses; services de vente en gros de poudres pour la préparation de boissons gazeuses; services de vente au détail de poudres pour faire des boissons à l'eau de coco; services de vente en gros de poudres pour faire des boissons à l'eau de coco; services de vente au détail de poudres pour la préparation de boissons à base de fruits; services de vente en gros de poudres pour la préparation de boissons à base de fruits; services de vente au détail de poudres pour la préparation de boissons; services de vente en gros de poudres pour la préparation de boissons; services de vente au détail de préparations pour faire des liqueurs; services de vente en gros de préparations pour faire des liqueurs; services de vente au détail de concentré de jus d'orange; services de vente en gros de concentré de jus d'orange; services de vente au détail de boissons énergisantes; services de vente en gros de boissons énergisantes; services de vente au détail de douzhi (boisson aux haricots fermentés); services de vente en gros de douzhi (boisson aux haricots fermentés); services de vente au détail de soda tonique; services de vente en gros de soda tonique; services de vente au détail de cidre non alcoolisé; services de vente en gros de cidre non alcoolisé; services de vente au détail de punch non alcoolisé à la cannelle et aux kakis séchés (sujeonggwa); services de vente en gros de punch non alcoolisé à la cannelle et aux kakis séchés (sujeonggwa); services de vente au détail de punch de riz non alcoolisé (sikhye); services de vente en gros de punch de riz non alcoolisé (sikhye); services de vente au détail de boissons gazeuses au jus de fruits non alcoolisées; services de vente en gros de boissons gazeuses au jus de fruits non alcoolisées; services de vente au détail de boissons non alcoolisées contenant des jus de légumes; services de vente en gros de boissons non alcoolisées contenant des jus de légumes; services de vente au détail de vin sans alcool; services de vente en gros de vin sans alcool; services de vente au détail de punch non alcoolisé; services de vente en gros de punch non alcoolisé; services de vente au détail de boissons de malt non alcoolisées; services de vente en gros de boissons de malt non alcoolisées; services de vente au détail de boissons non alcoolisées à base de miel; services de vente en gros de boissons non alcoolisées à base de miel; services de vente au détail de bases de cocktail non alcoolisées; services de vente en gros de bases de cocktail non alcoolisées; services de magasin de vente au détail de boissons non gazéifiées et non alcoolisées; vente en gros de boissons non gazéifiées et non alcoolisées; services de vente au détail de boissons non alcoolisées aromatisées au thé; services de vente en gros de boissons non alcoolisées aromatisées au thé; services de vente au détail de boissons non alcoolisées aromatisées au café; services de vente en gros de boissons non alcoolisées aromatisées au café; services de vente au détail de boissons non alcoolisées contenant des jus de fruits; services de vente en gros de boissons non alcoolisées contenant des jus de fruits; services de vente au détail de boissons gazeuses à base de fruits aromatisées au thé; services de vente en gros de boissons gazeuses à base de fruits aromatisées au thé; services de vente au détail de cocktails non alcoolisés; services de vente en gros de cocktails non alcoolisés; services de vente au détail d'apéritifs non alcoolisés; services de vente en gros d'apéritifs non alcoolisés; services de vente au détail de boissons à l'aloès non alcoolisées; services de vente en gros de boissons à l'aloès non alcoolisées.

Classe 36

(2) Services de cartes d'appel prépayées; services de coffrets de sûreté; services de cartes de voyage prépayées et services bancaires; évaluation financière de biens personnels et immobiliers; collecte de fonds; multipropriété immobilière; services de prêt, de crédit et de crédit-bail; services d'opérations sur valeurs mobilières et sur marchandises; investissement de capitaux; services de cartes-cadeaux prépayées; acquisition et cession de créances; placement privé de fonds de couverture pour des tiers; placement de fonds pour des tiers; dépôt d'économies; offre de rentes; services bancaires ayant trait au dépôt d'argent; services bancaires d'acceptation de dépôts; services bancaires financiers de retrait d'argent; services bancaires financiers de dépôt d'argent; services bancaires; gestion des risques liés aux taux d'intérêt; services bancaires informatisés; courtage de crédits de carbone; financement par capitaux propres; offre d'activités de financement en vue de soutenir la recherche et les interventions médicales pour les personnes dans le besoin; offre de comptes courants; services de bienfaisance offrant des subventions à des organisations sportives pour les jeunes; services de financement par capital de risque pour entités sans but lucratif; services de financement par capital de risque pour entités commerciales; services de financement par capital de risque pour sociétés; services de financement par capital de risque pour universités; services de financement par capital de risque pour établissements de recherche; services bancaires personnels; services bancaires destinés aux écoles; consultation ayant trait à l'aide financière liée à l'éducation; services de financement par capital de risque pour les inventeurs; émission de billets à ordre; services bancaires électroniques; services bancaires électroniques par un réseau informatique mondial [services bancaires sur Internet]; services d'encaissement de chèques; services de transfert de fonds nationaux offerts en ligne; escompte d'effets; représentants d'un fiduciaire; associations d'épargne immobilière; services de caisse d'épargne; coopératives de crédit; services de placement d'assurance variable; services de placement à revenu fixe; services de comptes de débit utilisant un bracelet lisible par machine; services de placement dans des fonds de capital de risque et de capital pour projets; services d'investissement privé et d'investissement dans des fonds de capital de risque; services de comptes bancaires et de comptes d'épargne; services de capital de risque et de gestion de capital de risque; courtage d'oeuvres d'art; services d'actuariat; évaluation de réclamations d'assurance ayant trait à des biens personnels; services de consultation en gestion de biens; services de consultation financière ayant trait à l'investissement dans les infrastructures; consultation financière dans le domaine de la gestion des risques; gestion d'actifs financiers; services bancaires en ligne accessibles par des applications mobiles téléchargeables; consultation en gestion des risques [services financiers]; services de société de fiducie; services bancaires financiers; services de conseil financier ayant trait aux coentreprises; services bancaires financiers personnels; services d'épargne et de prêt; services d'entiercement pour l'industrie du voyage; offre de financement à des entreprises; offre de financement pour l'achat de véhicules automobiles; offre de financement de constructions de génie civil; offre de financement pour la promotion immobilière; financement de marchandises; offre de garanties prolongées pour équipement informatique; obtention de financement pour des films; offre de financement pour l'achat de véhicules; financement de projets de construction; financement de créances; offre de financement d'équipement; financement ayant trait à l'achat et à la vente d'entreprises; offre de financement pour les soins de santé; services de gestion des risques financiers; gestion financière de projets de construction; gestion financière de capital de risque, de capital d'investissement et de capital de développement; gestion financière de paiements de remboursement pour des tiers; gestion financière de projets immobiliers; gestion de fiducies financières; services d'évaluation des risques financiers; recherche financière dans le domaine de la gestion des risques; gestion et planification financières; services de planification financière ayant trait à des projets de construction; gestion

financière d'actions d'autres sociétés; gestion financière de projets de rénovation de bâtiments; gestion financière de charges locatives; opérations sur marchandises; location de condominiums résidentiels situés à l'intérieur de complexes hôteliers; obtention de financement pour des émissions de télévision; financement de projets de développement; services de financement ayant trait aux soins dentaires; services de financement pour l'achat de navires; offre de financement ayant trait à la vente et à l'achat de bateaux; offre de financement pour des centres de loisirs; financement d'achats de biens de consommation; financement d'acquisitions; financement de fusions; services de financement ayant trait aux soins de grossesse; organisation de financement pour des émissions de radio; financement de projets; opérations de change; services de comptes bancaires; administration de comptes de garantie bloqués à des fins d'investissement; tenue à jour de comptes de garantie hypothécaire bloqués; services de transfert de devises; investissement de capitaux dans des entreprises internationales; services de guichets automatiques; gestion financière par Internet; gestion financière de régimes de retraite; gestion financière de comptes courants; gestion financière de comptes de caisse; administration financière de régimes de retraite d'employés; gestion financière ayant trait aux services bancaires; services de gestion financière ayant trait aux établissements dentaires; services de gestion financière ayant trait aux établissements médicaux; administration financière d'un régime dentaire privé; gestion financière pour entreprises; services de gestion financière ayant trait aux hôpitaux; gestion financière de sociétés de portefeuille; gestion financière de sociétés; services de gestion financière ayant trait aux maisons de retraite; services bancaires en ligne; courtage en matière de crédits d'émission de carbone; services de comptes de débit; gestion des risques liés au prix; services de financement de vente; gestion de capitaux; services de collecte de fonds; investissement dans un plan d'épargne en actions; services de placement de rentes variables; services bancaires sur Internet; services bancaires internationaux; services de financement industriel; services bancaires d'investissement immobilier; services bancaires à domicile; services de banque d'investissement; courtage de droits d'émission; services de comptes de débit utilisant une carte lisible par ordinateur; offre de réductions dans les établissements participants de tiers à l'aide d'une carte de membre; offre d'information et d'analyse par Internet dans le domaine des placements financiers; offre d'information ayant trait à l'administration fiduciaire de contrats à terme standardisés sur instruments financiers; services de fiduciaire constitué en société; services de dépôt d'argent; services de gestion financière ayant trait aux établissements bancaires; services de gestion financière ayant trait aux autorités locales; services de gestion financière ayant trait aux établissements de convalescence; services d'assurance; cotation de taux de change; services de conseil ayant trait aux opérations de change; offre de devises; opérations sur devises; offre d'information sur les prix concernant les taux de change; services d'opérations sur devises et de change; change et conseils connexes; services de change; services d'agence d'opérations de change; opérations sur devises en ligne et en temps réel; souscription d'opérations de change; offre d'information sur les taux de change; achat et vente de devises; réalisation d'opérations de change pour des tiers; offre d'information ayant trait aux opérations de change; services de bases de données financières ayant trait aux opérations de change; bureaux de change; services de bureau de change; préparation d'information sur les taux de change et cotation connexe; information financière, à savoir taux de change; services d'information financière ayant trait aux devises; marché des devises; services de change; courtage de devises; services de cambisme; prévision des taux de change; services financiers, notamment offre d'une chaîne de blocs de cryptomonnaie pour opérations sur une monnaie numérique; change de devises virtuelles; échange de devises; opérations de change et virement d'argent; offre de listes de taux de change; émission de chèques de voyage; émission de chèques de voyage par des agences de voyages; émission de chèques de voyage et de bons d'échange de devises; achat et émission de chèques de voyage; opérations au comptant et opérations de change; services en matière d'argent

comptant, de chèques et de mandats; services de cartes de crédit.

Classe 37

(3) Services de conseil liés à la construction de bâtiments; services d'étanchéification de conduits de climatiseur; services d'avitaillement d'aéronefs; avitaillement en carburant d'aéronefs; entretien d'aéronefs; réparation d'aéronefs; réparation et entretien d'aéronefs; services de dégivrage d'avions; entretien et réparation d'avions; traitement antirouille pour véhicules; application d'enduits protecteurs sur le mobilier; application d'enduits protecteurs sur le cuir; application d'enduits protecteurs sur le bois; application d'enduits de lissage antidérapants pour planchers à des fins de sécurité; services de fabrication de neige artificielle; enlèvement de l'amiante; services d'enlèvement de l'amiante; asphaltage; services d'asphaltage; services de réparation de carrosseries; réparation et finition de carrosseries pour des tiers; services de réparation et de peinture de carrosseries; polissage et cirage d'automobiles; nettoyage d'automobiles; nettoyage et lavage d'automobiles; esthétique automobile; finition d'automobiles; graissage d'automobiles; peinture d'automobiles; services de remise en état d'automobiles; réparation et entretien d'automobiles; services d'application de revêtement anticorrosion sur des automobiles; services de vidange d'huile pour automobiles; imperméabilisation de sous-sols; nettoyage de chauffe-baignoires et de chauffe-bains; services de recharge de batteries pour véhicules automobiles; réparation de vélos; services de dynamitage; pose de blocs; polissage de bateaux; services de sablage de bateaux; nettoyage et réparation de chaudières; services de réparation de chaudières; réparation et restauration de livres; briquetage; services de briquetage; services de construction de ponts; polissage de diamants; polissage de métaux; services de calfeutrage de bâtiments; services d'entrepreneur en construction; services de construction de bâtiments; supervision de la construction de bâtiments; imperméabilisation de bâtiments; démolition de bâtiments; désinfection de bâtiments; inspection de bâtiments; isolation de bâtiments; entretien et réparation d'immeubles; construction de kiosques de salon commercial et de magasins; construction de magasins; renforcement de bâtiments; restauration de bâtiments; installation et réparation d'alarmes antivol; entretien et réparation de brûleurs; réparation d'armoires; pose de câbles; réparation d'appareils photo et de caméras; lavage de voitures; lave-autos; menuiserie; services de menuiserie; nettoyage de tapis et de carpettes; nettoyage de tapis; services de désinfection de tapis; maintenance de tours de téléphonie cellulaire; services de cimentation de puits de pétrole et de gaz; polissage de céramique; ramonage; nettoyage de chaudières; nettoyage de surfaces extérieures de bâtiments; nettoyage de bâtiments; nettoyage de surfaces extérieures de bâtiments; nettoyage de locaux industriels; nettoyage de véhicules; entretien d'horloges et de montres; réparation d'horloges et de montres; réparation et entretien d'horloges et de montres; réparation d'horloges; réparation et entretien d'horloges; réparation de vêtements; services de réparation d'ordinateurs; polissage du béton; construction et rénovation de bâtiments; construction et réparation de bâtiments; construction d'aéroports; construction de bâtiments; construction de kiosques de salon commercial et de boutiques; construction d'établissements médicaux; construction de pipelines; construction d'immeubles résidentiels et commerciaux; construction de kiosques de salon commercial et d'exposition; construction de centrales houlomotrices; construction de centrales éoliennes; consultation concernant la supervision de la construction de bâtiments; services de consultation pour la construction d'installations pétrolières et gazières en mer; services de nettoyage de scènes de crime; installation sur mesure d'intérieurs d'automobile; construction navale sur mesure; services d'imperméabilisation; services de peinture décorative; démolition de bâtiments; services de démolition; promotion de propriétés résidentielles et commerciales; nettoyage de couches; services de couches; désinfection de téléphones; désinfection de combinés téléphoniques; services de nettoyage de drains; services de dragage; forage et pompage pétroliers; forage de puits (pétrole brut); forage pétrolier et gazier; forage de

puits profonds de pétrole ou de gaz; forage de puits de pétrole; forage de puits; nettoyage à sec; services d'entrepreneur-électricien; réparation et installation de composants électriques de conditionneurs d'air; réparation et installation de composants électriques de moteurs électriques; réparation et installation de composants électriques d'appareils de chauffage; réparation et installation de composants électriques d'appareils d'éclairage; installation et réparation d'ascenseurs; services de réparation d'ascenseurs; assistance routière d'urgence; services d'excavation; services d'extermination; extraction de gaz naturel; construction d'usines; réparation et entretien de projecteurs de films; installation et réparation d'avertisseurs d'incendie; services de lustrage et de polissage de planchers; polissage de planchers; ponçage de planchers; services de ponçage de planchers; services de fracturation; services de fracturation pour le traitement de puits de pétrole et de gaz; installation et réparation d'équipement de congélation; services de fumigation; services de nettoyage, d'entretien et de réparation de fourrures; installation et réparation d'appareils de chauffage; réparation d'appareils de chauffage; entretien de mobilier; polissage de mobilier; restauration de mobilier; réparation de mobilier; restauration de mobilier; vernissage de mobilier; forage gazier; stations-service; services de ravitaillement en essence pour véhicules automobiles; services d'entrepreneur général en construction; vitrage; services d'injection de coulis; aiguisage d'outils à main; construction de ports; services de construction de ports; installation et réparation d'équipement de chauffage; rénovation d'habitations; services de conseil en installation de systèmes de sécurité résidentielle; construction et réparation de maisons; peinture de maisons; entretien ménager; services de fracturation hydraulique; information concernant la location d'équipement de construction; information sur la construction, la réparation et l'entretien d'aéronefs; installation et entretien d'installations photovoltaïques; installation et entretien d'installations solaires thermiques; installation et réparation de conditionneurs d'air; installation et réparation de stations pivots de téléphonie cellulaire; installation et réparation de matériel informatique; installation et réparation d'équipement de protection contre les inondations; installation et réparation de plaques de verre; installation et réparation de téléphones; installation et réparation de téléviseurs; installation et réparation de stores; installation, changement, remplacement et réparation de serrures; installation, maintenance et réparation de matériel informatique; installation, entretien et réparation d'appareils et de matériel de bureau; installation de conditionneurs d'air; installation d'isolants pour bâtiments; installation d'échafaudages de construction; installation d'alarmes de voiture; installation de portes et de fenêtres; installation de machines électriques et de génératrices; installation de systèmes électriques; installation de connexion électronique et numérique à un centre d'appels; installation d'ascenseurs; installation d'avertisseurs d'incendie; installation d'appareils électroménagers; installation de pipelines; installation d'antennes paraboliques; installation de fosses septiques; installation de lignes téléphoniques; mise en place d'installations de services publics sur des chantiers de construction; installation de stores vénitiens; installation de fenêtres; installation de plateformes de travail et de construction; installation, entretien et réparation d'ordinateurs; services d'installation d'échafaudages de construction ainsi que de plateformes de travail et de construction; services d'installation d'ascenseurs; installation de panneaux de cloison sèche; services de nettoyage intérieur et extérieur de fenêtres; services de repassage; services de conciergerie; nettoyage de bijoux; services de ressertissage de bijoux; réparation de bijoux; ressertissage de bijoux; installation d'équipement pour la cuisine; affûtage de couteaux; aménagement de terrains; réhabilitation de terrains; blanchissage; services de blanchisserie; services de coupe de bordures; pose et construction de pipelines; installation de câbles; pose de tapis; pose d'oléoducs; location d'équipement de construction; location d'équipement lourd; nettoyage du cuir; installation et réparation d'ascenseurs; repassage de linge de maison; services de réparation de serrures; lubrification de machinerie; réparation de bagages; services de personnel de ménage; entretien et réparation d'avions; entretien et réparation de vélos; entretien et réparation de bateaux; entretien

et réparation de bâtiments; maintenance et réparation de matériel pour réseaux informatiques; entretien et réparation d'installations de chauffage; entretien et réparation de véhicules terrestres; entretien et réparation de véhicules automobiles; entretien et réparation de pipelines; entretien et réparation de véhicules ferroviaires; entretien et réparation de véhicules; entretien et restauration d'oeuvres d'art; maintenance de matériel informatique; entretien de véhicules automobiles; entretien de réchauds non électriques; entretien de coffres-forts; entretien de systèmes septiques; entretien d'imprimantes 3D; maçonnerie; services de mécanique; raccourage de vêtements; raccourage de textiles; extraction de diamants; extraction de métaux précieux; extraction de pierres précieuses; services d'exploitation minière; services mobiles de vidange d'huile pour automobiles fournis chez le client; esthétique de véhicules automobiles; graissage de véhicules automobiles; entretien de véhicules automobiles; entretien et réparation de véhicules automobiles; peinture de véhicules automobiles; services d'application de revêtement anticorrosion sur des véhicules automobiles; services d'entretien de routes et de trottoirs municipaux; services d'accordage d'instruments de musique; extraction de gaz naturel; services de ravitaillement en gaz naturel pour véhicules automobiles; construction navale; installation, entretien et réparation d'appareils et de matériel de bureau; forage en mer; forage pétrolier et gazier; réglage et réparation de brûleurs à mazout; forage pétrolier; construction d'oléoducs; pose d'oléoducs; pompage et extraction de pétrole; services de forage de puits de pétrole; forage de puits de pétrole; forage et pompage de puits de pétrole; exploitation de buanderies; nettoyage extérieur et intérieur d'aéronefs; services de décapage de peinture; peinture et réparation d'enseignes; peinture intérieure et extérieure; peinture d'aéronefs; peinture d'enseignes; pose de papier peint; services de pose de papier peint; réparation de parasols; services de marquage de la chaussée; services de scellement de revêtements de sol extérieurs; services d'enlèvement de revêtements de sol extérieurs; services de lutte antiparasitaire en milieu résidentiel; construction de brise-lames; construction de pipelines; construction et entretien de pipelines; services de construction de pipelines; pose de pipelines; plâtrage; plâtrage et peinture d'intérieurs de bâtiment; services de plâtrage; plomberie; services d'entrepreneur en plomberie; services de conseil concernant l'installation de plomberie; services de conseil concernant l'entretien de plomberie; services de conseil concernant la réparation de plomberie; services de plomberie; repassage de vêtements; services de repassage; gestion de projets dans le domaine de la construction; offre d'information sur la construction, la réparation et l'entretien d'aéronefs; offre d'information dans le domaine de la rénovation d'habitations par un site Web; offre d'information sur les services de réparation dans le secteur de l'aviation; offre d'information sur les services de ramonage; offre d'information sur les services de réparation de vêtements; offre d'information sur l'entretien et la réparation de fourrures; offre d'information sur la restauration de mobilier; offre d'information sur la réparation de baignoires; offre d'information sur la réparation de vélos; offre d'information sur la réparation d'équipement de billard; offre d'installations pour le lavage et le séchage de linge; offre d'installations de buanderie; ponçage; réparation de pompes; pompage de pétrole brut; services d'exploitation de carrières; services d'exploitation de carrières; dératisation; promotion immobilière; remise à neuf de moteurs; remise à neuf de moteurs usés ou partiellement détruits; remise en état de moteurs usés ou partiellement détruits; remise en état de pompes à vide et de pièces connexes; remplissage de cartouches de toner vides; remplissage de cartouches de toner; restauration d'automobiles; restauration de bateaux; restauration de planchers; restauration de mobilier; restauration de porcelaine; restauration d'argent; services de réparation de réfrigérateurs; stations-service pour le ravitaillement en carburant et l'entretien de véhicules; remise à neuf de bâtiments; remise à neuf de circuits intégrés; remise à neuf d'ordinateurs; remise à neuf de pièces de moteur; nettoyage de graffitis; rénovation et restauration de bâtiments; restauration d'oeuvres d'art; rénovation de bâtiments; location de compresseurs d'air; location d'échafaudages de construction ainsi que de plateformes de travail et de construction; location de machines à sécher

la vaisselle; location de lave-vaisselle; location de lave-vaisselle; location de lave-vaisselle; location de lave-vaisselle à usage industriel; location de pompes de drainage; location de plateformes de forage; location de laveuses électriques; location d'excavatrices; location de compresseurs de gaz; location de sécheuses; location de laveuses; location de vadrouilles; location d'outils de forage de puits de pétrole; location de balayeuses de chaussée; location d'essoreuses centrifuges pour vêtements; réparation et entretien de machines agricoles; réparation et entretien de machines et d'instruments agricoles; réparation et entretien d'appareils de conditionnement d'air à usage industriel; réparation et entretien d'aéronefs; réparation et entretien d'avions; réparation et entretien d'automobiles; réparation et entretien de vélos et de motos; réparation et entretien de chaudières; réparation et entretien de pompes de surpression; réparation et entretien d'échafaudages de construction ainsi que de plateformes de travail et de construction; réparation et entretien de bâtiments en cas de démolition; réparation et entretien d'usines chimiques; réparation et entretien de machines de traitement chimique; réparation et entretien de poussinières; réparation et entretien de machines cinématographiques; réparation et entretien d'ordinateurs; réparation et entretien de machines de construction; réparation et entretien de transporteurs; réparation et entretien de batteries de cuisine; réparation et entretien de machines et d'outils de travail du sol; réparation et entretien d'incubateurs d'oeufs; réparation et entretien de moteurs électriques; réparation et entretien d'ascenseurs; réparation et entretien de pompes d'alimentation; réparation et entretien d'avertisseurs d'incendie; réparation et entretien d'armes à feu; réparation et entretien de hache-fourrage; réparation et entretien de moulins à fourrage; réparation et entretien de mélangeurs de fourrage; réparation et entretien de presses à fourrage; réparation et entretien de chauffe-eau au gaz; réparation et entretien d'équipement de station-service; réparation et entretien de machines et d'appareils de fabrication d'articles en verre; réparation et entretien de machines et d'outils de récolte; réparation et entretien de purificateurs d'eau pour la maison; réparation et entretien de climatiseurs industriels; réparation et entretien de lave-vaisselle industriels; réparation et entretien de fours industriels; réparation et entretien de laveuses industrielles; réparation et entretien de machines et de systèmes de fabrication de circuits intégrés; réparation et entretien de machines de transformation d'aliments ou de boissons; réparation et entretien de machines pour salons de beauté ou salons de coiffure pour hommes; réparation et entretien de machines médicales; réparation et entretien de machines et d'outils de travail des métaux; réparation et entretien de machines à traire; réparation et entretien de machines d'exploitation minière; réparation et entretien de véhicules automobiles; réparation et entretien de projecteurs de cinéma; réparation et entretien d'instruments de musique; réparation et entretien de centrales nucléaires; réparation et entretien de machines optiques de laboratoire; réparation et entretien de rétroprojecteurs; réparation et entretien de machines et d'outils de traitement de fibres végétales; réparation et entretien de machines de traitement de plastiques; réparation et entretien de génératrices; réparation et entretien de machines électriques de nettoyage de planchers; réparation et entretien de machines d'impression ou de reliure; réparation et entretien de matériel ferroviaire roulant; réparation et entretien de machines de fabrication de semi-conducteurs; réparation et entretien de machines et d'outils de sériciculture; réparation et entretien de machines à coudre; réparation et entretien de machines et d'instruments pour la fabrication de chaussures; réparation et entretien de réservoirs; réparation et entretien de machines textiles; réparation et entretien de machines de transformation du tabac; réparation et entretien d'installations de lavage de véhicules; réparation et entretien de véhicules; réparation et entretien de distributeurs; réparation et entretien de machines et d'appareils de compactage de déchets; réparation et entretien d'équipement de dépollution de l'eau; réparation et entretien d'imprimantes 3D; réparation d'automobiles; réparation de vélos; réparation d'équipement de billard; réparation de jumelles; réparation de bâtiments; réparation d'appareils photo et de caméras; réparation de matériel informatique; réparation d'ordinateurs; réparation de lampes

électriques; réparation de télécopieurs; réparation d'articles de pêche; réparation d'appareils de jeu; réparation de machines médicales; réparation de machines pour le travail des métaux; réparation d'appareils de bureau; réparation de parasols; réparation de lignes électriques; réparation d'appareils de radio; réparation de coffres-forts; réparation de serrures de sécurité; réparation de tatamis; réparation de téléviseurs; réparation de jouets et de poupées; réparation de parapluies; réparation ou entretien de machines photographiques de laboratoire; réparation ou entretien de machines et d'appareils à vidéofréquence; réparation ou entretien de machines et d'appareils de concassage de déchets; services de réparation de génératrices et de turbines éoliennes; travaux de réparation de bâtiments; restauration d'automobiles; restauration de bateaux; restauration de bâtiments; restauration d'instruments de musique; restauration d'oeuvres d'art; rétamage; rechapage de pneus; rechapage de pneus; rivetage; nettoyage de routes; services de construction de routes; revêtement de chaussée; services de sablage de routes; scellement et enlèvement de chaussées; forage de roches; services d'entrepreneur en couverture; services de réparation de toitures; services de couverture; réparation de pneus en caoutchouc; nettoyage de carpettes; dérouillage; traitement antirouille; services de traitement antirouille; entretien et réparation de coffres-forts; garde de vêtements; ponçage; échafaudage; construction d'échafaudages; montage d'échafaudages; réparation d'échafaudages; affûtage de ciseaux; aiguisage de ciseaux; services d'étanchéification et de calfeutrage; nettoyage de fosses septiques; pompage et nettoyage de fosses septiques; entretien de fosses septiques; stations-service; entretien et réparation de pipettes; installation et réparation de serrures; shampooinage de tapis; affûtage de couteaux de cuisine; affûtage de lames de tondeuse à gazon; affûtage de ciseaux; affûtage de ciseaux et de couteaux de cuisine; affûtage de ciseaux et de couteaux de cuisine et offre d'information connexe; démantèlement de navires; construction navale; construction navale et offre d'information connexe; réparation de chaussures; réparation de chaussures et offre d'information connexe; services de cirage de chaussures; peinture d'enseignes; réparation d'enseignes; affûtage de lames de patin; services de réglage de skis; services de damage de pistes; déneigement; services de déneigement; services d'installation de solariums; stérilisation d'instruments médicaux; nettoyage de réservoirs; nettoyage de rues; construction de rues; entretien et réparation de chambres fortes; supervision de la construction de bâtiments; supervision de la démolition de bâtiments; services de nettoyage de piscines; services de désinfection de piscines; entretien de piscines; entretien de piscines; tissage de tapisseries; installation et réparation de téléphones; réparation de téléphones; réparation de téléviseurs; services de lutte contre les termites et les parasites; blanchissage de tissus; carrelage; équilibrage de pneus; rechapage de pneus; services de permutation et d'équilibrage de pneus; services de vulcanisation de pneus; accordage d'instruments de musique; équilibrage de pneus; permutation et équilibrage de pneus; réparation de parapluies; construction sous-marine; réparation sous-marine de ponts; réparation sous-marine de câbles; réparation sous-marine de navires; rembourrage; recharge de batteries de véhicule; services de réparation de véhicules en panne; nettoyage de véhicules; graissage de véhicules; lubrification de véhicules; services de lubrification de véhicules; entretien de véhicules; entretien et réparation de véhicules; cirage de véhicules; services de réparation de véhicules; lavage de véhicules; services de lavage de véhicules; vulcanisation de pneus d'automobile; pose de papier peint; pose de papier peint; services de pose de papier peint; construction et réparation d'entrepôts; lavage d'avions; lavage d'avions; lavage de vêtements; lavage d'extérieurs de maison; lavage de linge; lavage de véhicules automobiles; lavage de textiles; lavage de véhicules; services d'entretien de montres; réparation de montres; services de forage de puits d'eau; forage de puits d'eau; services de désinfection de puits; nettoyage de fenêtres; services de nettoyage de fenêtres; services d'installation de fenêtres; services de démolition; adaptation, rénovation, remise à neuf et réparation de yachts et de bateaux; construction de yachts.

Classe 41

(4) Cours d'abaque; administration de loteries; cours d'aïkido; cours de pilotage d'avions; formation en médecine parallèle dans le domaine des traitements à l'aide de bougies auriculaires; formation en médecine parallèle dans le domaine de la thérapie aux pierres chaudes; formation en médecine parallèle dans le domaine de la massothérapie; services d'arcade; arcades; services de parc d'attractions et de parc thématique; parcs d'attractions; analyse des résultats et des données d'examens pédagogiques pour des tiers; expositions d'animaux; expositions d'animaux et dressage d'animaux; dressage d'animaux; organisation de tournois de golf professionnel; organisation et tenue d'expositions d'animaux; organisation et tenue d'expositions d'oeuvres d'art; organisation et tenue d'expositions d'art; organisation et tenue de festivals de danse; organisation et tenue de conférences sur la finance; organisation et tenue de compétitions de hockey; organisation et tenue de conférences sur la sécurité résidentielle; organisation et tenue de concours de mathématiques; organisation et tenue de concerts; organisation et tenue d'évènements de dégustation de bière à des fins de divertissement; organisation et tenue de conférences sur l'immobilier; organisation et tenue de concours d'épellation; organisation et tenue de compétitions d'athlétisme; organisation de concours de beauté; organisation de parties de soccer; services d'exposition d'oeuvres d'art; expositions d'oeuvres d'art; cours d'art; services d'enregistrement audio et vidéo; services de cours de réparation de véhicules automobiles; services d'école de ballet; écoles de ballet; services de pari; enseignement en pensionnat; pensionnats; peinture corporelle; publication de livres et de critiques; services de prêt de livres; prêt de livres; édition de livres; location de livres; réservation de salles de divertissement; réservation de sièges pour des spectacles; réservation de sièges pour des spectacles et de billets de théâtre; réservation de sièges pour des spectacles et de billets de théâtre; réservation de sièges pour des spectacles et des événements sportifs; cours de tenue de livres; services de bibliobus; salles de quilles; transcription en braille; services de divertissement en cabaret; cabarets; services de calligraphie; orientation professionnelle; services de casino; grottes ouvertes au public; studios cinématographiques; salles de cinéma; adaptation et montage cinématographiques; numéros de cirque; cirques; entraînement dans le domaine du sport; services de cabaret d'humour; cours de pilotage commercial; composition de musique; formation en informatique; services de réservation de sièges pour des concerts; tenue de cours d'enseignement collégial; tenue de cours d'enseignement secondaire; tenue de cours d'enseignement primaire; tenue de formation collégiale à distance; tenue de formation secondaire à distance; enseignement collégial à distance; enseignement universitaire à distance; tenue de cours d'entraînement physique; tenue de circuits d'escalade guidés; tenue de visites guidées de brasseries à des fins éducatives; tenue de visites guidées d'établissements vinicoles à des fins éducatives; tenue de compétitions de golf professionnel; tenue de parties de soccer; tenue de conférences dans le domaine de l'oncologie; cours de cuisine; cours par correspondance (enseignement secondaire); cours par correspondance dans le domaine de la formation linguistique; cours par correspondance destinés aux forces de l'ordre; cours par correspondance dans le domaine de la rédaction technique; services de club de loisirs; clubs de loisirs; cours de danse; cours de danse pour adultes; cours de danse pour enfants; écoles de danse; services de camp de jour; services d'éditique; rédaction de manuels pédagogiques; création de programmes d'entraînement physique; création de programmes d'échanges internationaux pour étudiants; conception d'émissions radiophoniques et télévisées d'information; conception d'émissions de radio; conception d'émissions de télévision; imagerie numérique; soupers-théâtres; mise en scène de pièces de théâtre; services de disque-jockey; services de discothèque; discothèques; distribution d'émissions de radio; distribution d'émissions de télévision; distribution d'émissions de télévision pour des tiers; distribution d'émissions de télévision; services de disque-jockey;

cinéparcs; formation à la conduite automobile; formation à la conduite automobile sécuritaire; services de doublage; montage d'émissions de radio et de télévision; montage d'émissions de radio; montage d'émissions de télévision; cours dans le domaine de l'industrie du voyage; démonstrations éducatives dans les domaines du compostage et du recyclage; démonstrations éducatives dans le domaine de la culture d'aliments biologiques; démonstrations éducatives dans le domaine de l'économie d'énergie à la maison; examen de pilotage de drones; services de recherche en éducation; services éducatifs dans le domaine de la planification financière; services éducatifs dans le domaine de l'alimentation; services éducatifs dans le domaine des soins aux animaux de compagnie; services éducatifs, à savoir écoles des beaux-arts; services éducatifs, à savoir offre de récompenses à des organisations pour souligner l'excellence dans le domaine de la science; éditique; divertissement, à savoir spectacles aériens; divertissement, à savoir parc d'attractions; divertissement, à savoir courses d'automobiles; divertissement, à savoir spectacles de ballet; divertissement, à savoir parties de baseball; divertissement, à savoir parties de basketball; divertissement, à savoir concours de beauté; divertissement, à savoir combats de boxe; divertissement, à savoir numéros de cirque; divertissement, à savoir spectacles de danse; divertissement, à savoir courses de chiens; divertissement, à savoir expositions canines; divertissement, à savoir défilés de mode; divertissement, à savoir feux d'artifice; divertissement, à savoir parties de football; divertissement, à savoir spectacles de gymnastique; divertissement, à savoir courses de chevaux; divertissement, à savoir concours hippiques; divertissement, à savoir spectacles laser; divertissement, à savoir spectacles d'humour; divertissement, à savoir concerts; divertissement, à savoir concerts par un groupe de musique; divertissement, à savoir spectacles de magie; divertissement, à savoir concours de mathématiques; divertissement, à savoir opéras; divertissement, à savoir concerts d'orchestre; divertissement, à savoir présence d'une vedette du sport ou du cinéma; divertissement, à savoir spectacles de marionnettes; divertissement, à savoir courses de patins à roulettes; divertissement, à savoir concours d'épellation; divertissement, à savoir émissions de télévision; divertissement, à savoir productions théâtrales; divertissement, à savoir combats de lutte; divertissement, à savoir parcs aquatiques; services de divertissement, à savoir manège de parc d'attractions; divertissement, à savoir courses d'automobiles; divertissement, à savoir combats de boxe; divertissement, à savoir parties de hockey; divertissement, à savoir compétitions de patinage sur glace; divertissement, à savoir spectacles de patinage sur glace; divertissement, à savoir émissions de nouvelles télévisées; divertissement, à savoir productions théâtrales; divertissement, à savoir courses de yachts; services de divertissement, à savoir représentations d'oeuvres dramatiques devant public; services de divertissement, à savoir comédies musicales devant public; services de divertissement, à savoir concerts par un groupe de musique; services de divertissement, à savoir pièces de théâtre; services de divertissement, à savoir émissions de télévision et films non téléchargeables transmis par Internet; services de divertissement, à savoir vidéos et images non téléchargeables d'émissions de télévision et de films transmises par des réseaux informatiques sans fil; services de divertissement, comme des parties de hockey; services de billetterie de divertissement; planification d'évènements; production de films et de vidéos; distribution de films; production de films; location de films; studios de cinéma; services de guide de pêche; pourvoies pour la pêche; entraînement physique; ajustement de bâtons de golf; cours d'arrangement floral; jardins ouverts au public; services de caddie de golf; cours pratiques de golf; services de club de golf; services de terrain d'exercice pour le golf; entraînement au golf; cours de golf; dressage de chiens-guides; services de champ de tir; cours de gymnastique; cours de coiffure; clubs de santé; formation en assertivité holistique offerte par un site Web; dressage de chevaux; cours de patinage sur glace; cours d'arts martiaux; cours dans le domaine des arts; cours dans le domaine de la clairvoyance et de la préparation d'horoscopes; cours dans le domaine de la musique; cours sur les techniques de forestation; cours sur le port d'un kimono de cérémonie; cours d'abaque japonais; cours

d'escrime japonaise; cours de judo; services de salon de karaoké; services de location d'appareils de karaoké; services de karaoké; cours de karaté; cours de kendo; cours de confection de kimonos; cours de langue; interprétation linguistique; services d'interprète linguistique; services de formation linguistique; services de formation pour les forces de l'ordre; location d'appareils photo et de caméras; location de patins à glace; location de patins à roulettes; location d'équipement de ski; location d'équipement de plongée en apnée; location de skis; location d'équipement de planche à neige; location de planches à neige; location de galeries de photos; bibliothèques de prêt; services de bibliothèque de prêt; prêt de livres et d'autres publications; prêt de livres et de périodiques; services de bibliothèque; mentorat personnalisé dans le domaine de la promotion de carrière; services de mentorat personnalisé dans le domaine des finances personnelles; services de production d'éclairage; services de technicien d'éclairage pour événements; services de loterie; édition de magazines; rédaction dans des magazines; enseignement des arts martiaux; services de mascotte; consultation en méditation; formation en méditation; microfilmage; services de bibliothèque itinérante; services de modèle pour artistes; services de location de films et de vidéos; location de films; location de films; services de studio de cinéma; studios de cinéma; cinémas; services de conservateur de musée; services de musée; musées; composition musicale; services de composition musicale; cours de musique; transcription musicale; transcription musicale pour des tiers; numéros de musique offerts dans des salles de spectacle; music-halls; services de reporter; services de nouvelles; services de nouvelles dans le domaine de la mode; nouvelles par abonnement; publication de journaux; édition de journaux; services de boîte de nuit; boîtes de nuit; services de divertissement en boîte de nuit; services de jardin d'enfants; jardins d'enfants; cours d'obéissance pour animaux; arbitrage de compétitions sportives; services de jeux de casino en ligne; édition électronique en ligne de livres et de périodiques; édition électronique en ligne de livres et de périodiques; services de pari en ligne; services de bibliothèque en ligne; publication en ligne de livres et de revues électroniques; publication en ligne de livres et de magazines électroniques; publication en ligne de livres et de périodiques électroniques; publication en ligne de périodiques électroniques; services de jeux vidéo en ligne; exploitation de loteries; exploitation d'une discothèque; exploitation de studios de cinéma; exploitation de loteries; administration d'écoles d'arts martiaux; exploitation d'une base de données contenant des critiques de films; exploitation d'une base de données dans le domaine des événements sociaux communautaires; administration d'une école d'études par correspondance; exploitation d'un studio d'enregistrement; exploitation d'un parc d'attractions; administration d'un établissement d'enseignement collégial; administration d'un établissement d'enseignement universitaire; administration d'une école primaire; exploitation de jardins botaniques; exploitation de camps de sport; exploitation de piscines; exploitation d'équipement vidéo et d'équipement audio pour la production d'émissions de radio ou de télévision; services d'orchestre; organisation et offre d'installations de sport pour championnats de patinage artistique et de vitesse; organisation de conférences et de colloques dans le domaine de la science médicale; organisation de tournois de golf; organisation d'événements sportifs dans le domaine du football; organisation et tenue de championnats et de compétitions de patinage artistique et de vitesse; organisation et tenue de championnats et de compétitions de patinage artistique; organisation et tenue de championnats et de compétitions de patinage de vitesse; organisation d'expositions sur la médecine parallèle; organisation de courses d'automobiles; organisation de parties de baseball; organisation de concours de beauté; organisation de courses de vélos; organisation de courses de bateaux; organisation de combats de boxe; organisation de courses automobiles; organisation d'événements de costumade à des fins de divertissement (cosplay); organisation d'événements de danse; organisation de défilés de mode à des fins de divertissement; organisation de compétitions de patinage artistique et de patinage de vitesse; organisation de tournois de pêche; organisation de tournois de golf; organisation de compétitions de gymnastique; organisation de tournois de

hockey; organisation de courses de chevaux; organisation de démonstrations de karaté; organisation de loteries; organisation de concours de mathématiques; organisation de concerts à des fins caritatives; organisation de conférences, de groupes de travail, de groupes de recherche et de congrès dans le domaine de la médecine; organisation de tournois de soccer; organisation de parties de soccer; organisation de concours d'épellation; organisation de compétitions de pêche sportive; organisation de compétitions de sumo; organisation de compétitions de nage synchronisée; organisation de festivals communautaires; organisation d'expositions canines; organisation de festivals ethniques; organisation d'expositions d'équipement d'entraînement physique; organisation de salons de composition florale; organisation de spectacles de gymnastique; organisation de spectacles de magie; organisation de concours de musique; organisation de festivals du vin; planification de fêtes; évaluation du rendement dans le domaine de l'éducation; spectacles de danse et de musique; services d'entraînement physique individuel; zoos pour enfants; retouche de photos; composition photographique; imagerie photographique par ordinateur; reportages photographiques; éducation physique; services d'éducation physique; services de consultation en matière d'entraînement physique; cours d'entraînement physique; cours de piano; services de planétarium; planétariums; planification de tournois de golf professionnel; services de montage postproduction dans les domaines de la musique, des vidéos et du cinéma; formation pratique dans le domaine de la soudure; préparation de présentations audiovisuelles; sous-titrage de films; présentation de numéros de cirque; présentation de spectacles d'humour; représentations devant public, à savoir ballets; représentations devant public, à savoir opéras; présentation de pièces de théâtre; production et distribution d'émissions de radio; production de spectacles de ballet; production de films; production de spectacles avec jeux de lumières laser; production de spectacles d'humour; production de spectacles de variétés musicaux; production de spectacles de magie; production de films cinématographiques; production d'effets spéciaux cinématographiques; production de disques de musique; production de vidéos musicales; production de webémissions de nouvelles; production de spectacles de marionnettes; production d'émissions de radio et de télévision; production d'émissions de radio et de télévision; production d'émissions de radio; production d'émissions de télévision et de radio; production d'émissions de télévision; production de pièces de théâtre; production de jeux vidéo; correction de manuscrits; offre de services d'arcade; offre de parcs d'attractions; offre de services d'exercice pour animaux; offre de terrains de baseball; offre de salles de billard; offre de salles de quilles; offre de cours de formation linguistique par correspondance; offre de cours dans le domaine de la gestion de l'eau; offre de salles de danse; offre d'information de divertissement dans le domaine des émissions de télévision; offre de nouvelles et d'information sur le divertissement par un site Web dans le domaine de la planche à roulettes; offre d'installations pour tournois de hockey; offre de films non téléchargeables par des services de vidéo à la demande; offre de salons de go ou de shogi; offre de terrains de golf; offre d'installations de golf; mise à disposition de gymnases; mise à disposition d'installations de gymnastique; offre d'information sur les courses de chevaux par un site Web interactif; offre d'installations d'équitation; offre d'information sur des cours à unités menant à un diplôme et sur l'éducation en ligne; offre d'information dans le domaine de l'éducation des jeunes enfants par un site Web interactif; offre d'information dans le domaine du divertissement relativement à un artiste exécutant par un réseau en ligne; offre d'information dans le domaine de l'exercice par un site Web interactif; offre d'information dans le domaine de la musique par un blogue; offre d'information dans le domaine du divertissement musical pour enfants par un site Web; offre d'information dans les domaines des émissions de télévision et des films par un site Web; mise à disposition d'installations de karaoké; offre d'installations de karaoké; offre de services de karaoké; offre de formation linguistique par un site Web; offre de liens vers de l'information sur des billets de concert par un portail Web; offre de salons de mahjong; offre de critiques de films par un site Web; offre de nouvelles, d'éditoriaux et d'opinions sur l'actualité par

un site Web; offre de jeux de casino et de jeux vidéo non téléchargeables par Internet; offre de jeux de casino et de jeux vidéo non téléchargeables par des réseaux informatiques sans fil; offre d'installations de gymnase pour l'entraînement à la course à obstacles; offre de jeux informatiques en ligne; offre de livres de bandes dessinées et de bandes dessinées romanesques en ligne non téléchargeables; offre de magazines d'intérêt général non téléchargeables en ligne; offre de salons de pachinko; services de classement d'émissions de télévision, de films, de musique, de vidéos et de jeux vidéo; offre d'espaces récréatifs, à savoir d'aires de jeu pour enfants; offre d'installations de patinoire; offre de patinoires; offre d'installations de pentes de ski; offre de salles de machines à sous; offre d'installations d'établissement sportif; offre d'installations de piscine; offre de piscines; offre d'émissions de télévision non téléchargeables par des services de vidéo à la demande; offre d'émissions de télévision non téléchargeables par des services de transmission par vidéo à la demande; offre d'émissions de télévision non téléchargeables par des services de vidéo à la demande; offre d'installations de tennis; offre de terrains de tennis; offre d'installations d'athlétisme; offre d'information sur l'inscription à l'université par un site Web; offre de studios d'enregistrement vidéo; offre de services de parc aquatique; offre de carnets Web dans le domaine de la musique; diffusion de nouvelles et d'information sur la lutte par un réseau informatique mondial; offre de tours de tyrolienne à des fins récréatives; offre de terrains de jeu pour enfants dans des stations-service; offre d'installations de cinéma; publication et édition d'imprimés; publication de livres audio; publication de livres; publication de livres et de magazines; publication de livres, de magazines, d'almanachs et de revues; publication de livres, de magazines et de journaux sur Internet; publication de brochures; publication de calendriers; publication de catalogues; publication de magazines d'intérêt général; publication de livres et de revues électroniques en ligne; publication de livres et de magazines électroniques en ligne; publication de livres et de magazines électroniques en ligne; publication de magazines électroniques; publication de journaux électroniques accessibles par un réseau informatique mondial; publication de périodiques électroniques en ligne; publication de revues; publication de magazines; publication de textes musicaux; publication d'articles dans le domaine de l'enseignement des langues secondes; publication d'articles dans le domaine des sciences sociales; publication de périodiques; publication de manuels scolaires; publication du contenu rédactionnel de sites accessible par un réseau informatique mondial; édition et publication d'articles scientifiques ayant trait à la technologie médicale; édition de livres audio; édition de livrets; édition de livres; édition de livres et de magazines; édition de livres et de critiques; édition de catalogues; édition de magazines d'intérêt général; édition de magazines électroniques; édition de publications électroniques; édition de revues, de livres et de manuels dans le domaine de la médecine; édition de magazines électroniques; édition de périodiques; édition de manuels scolaires; édition de magazines Web; souscription d'émissions de radio; programmation radiophonique; production de matrices de disque; matricage de disques; production de disques; services de studio d'enregistrement; centre de ski récréatif; location d'oeuvres d'art; location de structures gonflables; location d'appareils photo et de caméras; location de machines cinématographiques; location de jeux informatiques; location de lecteurs de disques numériques universels; location de lecteurs de disques numériques universels; location d'équipement de plongée; location de lecteurs de DVD; location de contenu de divertissement, à savoir de films sur DVD; location d'appareils de jeu; location de patins à glace; location d'aquariums d'intérieur; location de cerfs-volants; location d'éclairage pour plateaux de tournage et studios de cinéma; location de magazines; location de rétroprojecteurs; location de peintures et d'oeuvres calligraphiques; location d'enregistrements phonographiques et musicaux; location d'enregistrements phonographiques; location de disques; location de patins à roulettes; location d'équipement de ski; location d'équipement de plongée en apnée; location de skis; location d'équipement de planche à neige; location de planches à neige; location d'équipement de sport;

location de magnétoscopes; location d'écrans vidéo; location de cassettes vidéo; location de cassettes vidéo; location de cassettes vidéo; location de cassettes vidéo pour la formation linguistique; location de bandes vidéo, de cassettes vidéo et de vidéogrammes; exploitation de musées; tenue de conférences dans le domaine de l'oncologie; sado [enseignement de la cérémonie japonaise du thé]; vente de billets de concert; vente de billets de loterie; écriture de scénarios; services de rédaction de scénarios; interprétation gestuelle; location d'équipement de ski; cours de ski; location de skis; location de skis; stations de ski; location de planches à neige; location d'équipement de planche à neige; écriture de chansons; services d'ingénieur du son pour évènements; rédaction de discours; rédaction de discours à des fins non publicitaires; services de camp de sport; camps de sport; cours dans le domaine de la plongée; cours dans le domaine du football; cours dans le domaine de la gymnastique; cours dans le domaine du hockey; cours dans le domaine de la course de marathons; cours dans le domaine de la natation; cours dans le domaine du karaté; arbitrage dans le domaine du sport; arbitrage sportif; tests pédagogiques normalisés; services d'échange d'étudiants; sous-titrage; enseignement de la natation; enseignement du taekwondo; cours de couture; enseignement de la cérémonie du thé; enseignement de la programmation informatique; enseignement du français langue seconde; enseignement de l'entraînement physique; souscription d'émissions de télévision; programmation télévisuelle; cours de tennis; gestion de théâtres; productions théâtrales; numéros de théâtre et de musique offerts dans des salles de spectacle; agences de réservation de billets de théâtre; numéros de théâtre offerts dans des salles de spectacle; réservation de billets et de sièges pour évènements récréatifs, sportifs et culturels; chronométrage d'évènements sportifs; chronométrage d'évènements sportifs; location de jouets; formation sur la manipulation d'instruments et d'appareils scientifiques pour la recherche en laboratoire; formation en relations publiques et formation en lutte contre la falsification axée sur la détection des contrefaçons; formation sur l'utilisation et le fonctionnement d'équipement agricole; formation sur l'utilisation et le fonctionnement d'équipement informatique; dressage d'animaux; dressage de chevaux; formation de techniciens de télévision par satellite; formation de spécialistes dans l'industrie de la plomberie; traduction; services de traduction; tutorat; cours de conduite automobile; cours de conduite automobile; services d'arcade de jeux vidéo; montage vidéo; services de montage vidéo pour évènements; production de films vidéo; production vidéo; services d'enregistrement vidéo; montage vidéo; production de films sur cassettes vidéo; montage vidéo; services de montage vidéo; vidéographie; enseignement professionnel dans le domaine de l'informatique; enseignement professionnel dans le domaine des services alimentaires; enseignement professionnel dans le domaine du tourisme d'accueil; enseignement professionnel dans le domaine de la mécanique; services d'orientation professionnelle; services de pari; webinaires dans le domaine des défilés de mode; webinaires dans le domaine de la fiscalité; planification de réceptions de mariage; ateliers et conférences dans le domaine de la connaissance des arts; ateliers et conférences dans le domaine de la photographie; ateliers et conférences dans le domaine de la planification de la retraite; ateliers et conférences dans le domaine de la rédaction technique; ateliers et conférences dans le domaine de la planification testamentaire et successorale; écriture de scénarios; édition de texte écrit; courses de yacht; cours de yoga; services de jardin zoologique; zoos; traduction et interprétation; services de bibliothèque de prêt; services de pari; production audio et vidéo ainsi que photographie; spectacles de théâtre présentés dans des salles de spectacle; prestations de danse, de musique et de théâtre; offre de musique numérique sur des sites Web de MP3; offre d'information concernant des sportifs; offre d'un jeu informatique accessible sur un réseau par les utilisateurs de ce réseau; offre d'un jeu informatique accessible par les utilisateurs sur un réseau mondial et/ou Internet; services de consultation et d'information ayant trait à la préparation, à la tenue et à l'organisation de concerts; consultation en matière de planification d'évènements spéciaux; consultation en matière de

planification de fêtes; présentation de ballets; hébergement de ligues de sports virtuels; offre de musique en ligne non téléchargeable; offre de films non téléchargeables par des services de vidéo à la demande; offre d'émissions de télévision non téléchargeables par des services de vidéo à la demande; offre de jeux vidéo en ligne; offre d'information en ligne sur les stratégies de jeux informatiques et vidéo; offre d'espaces récréatifs, à savoir d'aires de jeu pour animaux de compagnie; offre d'installations de karaoké; offre de jeux informatiques interactifs en ligne; offre de films non téléchargeables; offre de jeux informatiques interactifs multijoueurs par Internet et par des réseaux de communication électronique; offre de critiques de livres en ligne; offre de divertissement, à savoir d'extraits de films sur un site Web; offre de musique numérique sur Internet; offre d'information en ligne sur les jeux informatiques et les améliorations pour jeux informatiques; offre de bulletins d'information dans le domaine des jeux informatiques par courriel; offre de nouvelles ayant trait au sport; mise à disposition de matériel de karaoké; mise à disposition d'installations de karaoké; arcades; exploitation de montagnes russes; services de terrain de jeu d'aventure pour enfants; services de terrain de jeu d'aventure; jardins botaniques; exploitation d'aires de loisirs aquatiques; services de centre faunique [à des fins récréatives]; services de boîte de nuit [divertissement]; centres de vie marine [récréatifs]; offre d'installations de cinéma; salles de cinéma; services de club [cabaret]; services de club [discothèque]; offre de salles de machines à sous; expositions d'oeuvres d'art par des galeries; services de discothèque; offre de complexes de glissades d'eau; offre de glissades d'eau à usage récréatif; jardins ouverts au public; bains publics [piscines]; grottes ouvertes au public; services de parc d'attractions ayant pour thème des productions télévisées; services de parc d'attractions ayant pour thème des films; services de salle de danse; offre d'installations de danse; studios de danse; offre de salles de danse; offre d'installations de jeu pour enfants; services d'arcade de jeux vidéo; services de complexe de piscines et de glissades d'eau; offre de salons de pachinko; offre d'installations et de services de musée; exploitation de musées; music-halls; offre de salles de cinéma; offre de terrains de jeu pour enfants dans des stations-service; offre de salons de go ou de shogi; offre de services de parc thématique; offre d'espaces récréatifs, à savoir d'aires de jeu pour enfants; mise en scène de productions de variétés; concerts à la radio; présentation de concerts; présentation de spectacles musicaux; prestations de musique; présentation de spectacles par des groupes de musique; présentation de spectacles de danse; présentation de concerts; présentation de spectacles de patinage sur glace; services de danse exotique; services d'agence de réservation de billets de cinéma; services de réservation de théâtre; organisation de la présence de personnalités du sport à des événements (services de promoteur); embauche d'artistes pour des événements (services de promoteur); réservation de salles de divertissement; services de réservation de billets de théâtre; réservation de sièges pour des spectacles et des événements sportifs; réservation de sièges pour des concerts; réservation de concerts; exploitation de complexes de glissades d'eau; offre de services de parc aquatique; services de parc d'attractions ayant pour thème des productions radiophoniques; journalisme à la pige; services de présentateur pour la télévision et la radio; services de conservateur de musée; services de camp de vacances (centre de divertissement); clubs d'admirateurs; disques-jockeys pour fêtes et événements spéciaux; services de cabaret d'humour; services de billetterie pour des pièces de théâtre; services de centre des visiteurs d'une centrale énergétique [à des fins éducatives]; services de bibliothèque électronique pour l'offre d'information électronique (y compris d'information archivée), à savoir d'information textuelle, audio et/ou vidéo; agences de réservation de billets de théâtre; services d'agence de réservation de billets de théâtre; réservation de billets de concert auprès d'agences; présentation de spectacles de danse; présentation d'oeuvres dramatiques; présentation de spectacles de magie; services de décoration de ballons; présentation d'opéras; concerts à la télévision; services de zoo familial mobile; services de maître de cérémonie; offre de services d'arcade; services de planétarium; services de musée ayant trait à la microscopie; jardins

d'enfants; cabarets et discothèques; services de disque-jockey; numéros de clown; services de jeux électroniques offerts par un réseau informatique mondial; services de spectacle laser; services de concerts de chant; zoos pour enfants; services d'orchestre symphonique; services de club de danse; services de parc thématique; services de parc d'attractions et de parc thématique; services de parc d'attractions et de parc thématique; services d'animation pour fêtes et événements spéciaux; services d'écriture de chansons à des fins non publicitaires; écriture de chansons; services d'écriture de chansons; tenue de circuits d'escalade guidés; tenue de visites guidées de grottes à des fins éducatives; offre de tours de tyrolienne à des fins récréatives; services de jeu en ligne; présentation de concerts par des groupes de musique; concerts; entrevues avec des personnalités du monde contemporain à des fins de divertissement; tenue de festivals de films; services de jeux électroniques offerts par Internet; services de jeux électroniques, y compris offre de jeux informatiques en ligne ou par un réseau informatique mondial; services de jeux électroniques offerts par une base de données ou par Internet; services de jeux de poker; services de jardin zoologique; services d'arcade de réalité virtuelle; services de vidéothèque; services de parc d'attractions; services de peinture de murales; sous-titrage de films; préparation de sous-titres pour des pièces de théâtre; préparation de textes en vue de leur publication; préparation de documentaires pour la diffusion; sous-titrage; préparation d'émissions de divertissement pour le cinéma; préparation d'émissions d'information pour le cinéma; préparation de documentaires pour le cinéma; réalisation de films documentaires; reportages photographiques; dégustations de vins [services de divertissement]; services de billetterie [divertissement]; services de billetterie et de réservation pour des événements; préparation d'effets spéciaux à des fins de divertissement; services de jeu à des fins de divertissement; événements de danse; organisation de divertissement pour des fêtes d'anniversaire; services de conseil de bibliothécaire; prêt de livres ayant trait à la finance; services de bibliothèque d'établissement d'enseignement supérieur en ligne; services de bibliothèque de prêt et services de bibliothèque; services de recherche dans des photothèques; services de bibliothèque de référence; services de bibliothèque en ligne, notamment offre de services de bibliothèque électronique offrant des journaux, des magazines, des photos et des images par un réseau informatique en ligne; services de bibliothèque de recherche en ligne; services de bibliothèque de recherche; services de bibliothèque de référence en ligne; services de bibliothèque d'archives; services de bibliothèque électronique; bibliothèques de prêt de vidéos; bibliothèques de prêt de films; services de bibliothèque itinérante; services de musicothèque; services de bibliothèque offerts au moyen d'une base de données informatique contenant de l'information extraite de journaux; location de livres; services de bibliothèques informatique; prêt de livres et d'autres publications; services de photothèque; services de bibliothèque offerts au moyen d'une base de données; services de bibliothèque ayant trait à des documents stockés et récupérés par voie électronique; services de bibliothèque pour l'échange de livres; services de bibliothèque ayant trait à des données stockées et récupérées par voie électronique; location d'imprimés; location de publications imprimées; prêt de livres et de périodiques; location de lecteurs de livres électroniques; prêt de livres ayant trait à la méthodologie des affaires; prêt de livres ayant trait aux logiciels; prêt de livres ayant trait aux ordinateurs; prêt de livres ayant trait au renseignement d'affaires; prêt de livres ayant trait à la comptabilité; prêt de livres ayant trait aux services bancaires; services d'interprète linguistique; interprétation gestuelle; traduction en braille; nouvelles par abonnement pour l'industrie de la diffusion; services d'émissions d'information pour la transmission sur Internet; offre de publications électroniques ayant trait à la formation linguistique, non téléchargeables; offre de publications électroniques en ligne dans le domaine de la musique, non téléchargeables; offre d'un magazine en ligne contenant de l'information dans le domaine des jeux informatiques; publication de journaux scientifiques concernant la technologie médicale; publication de journaux d'information scientifique; publication de revues; services d'édition de périodiques et d'autres publications,

autres que des textes publicitaires; publication de périodiques et de livres en version électronique; publication de magazines électroniques sur Internet; publication de magazines; publication de répertoires ayant trait au voyage; publication de répertoires ayant trait au tourisme; publication de textes sur CD-ROM; publication de feuillets d'information; publication de magazines d'intérêt général; publication de guides, de cartes touristiques, de répertoires de ville et de registres en ligne non téléchargeables pour les voyageurs; édition d'oeuvres musicales; publication de revues, de livres et de manuels dans le domaine de la médecine; publication de textes médicaux; publication de textes sur supports électroniques; publication de textes pour le théâtre; publication de manuels de formation; publication de documents; publication de documents dans les domaines de la formation, de la science, du droit public et des affaires sociales; services de publication de bulletins; services de publication de guides touristiques; publication de dépliants; publication d'affiches; publication de magazines Web; publication de critiques en ligne dans le domaine du divertissement; publication de livres de musique; publication de feuilles de musique; publication de livres de cours; publication de documents éducatifs; édition de chansons; publication de paroles de chansons en feuilles; publication de paroles de chansons en livres; publication de répertoires imprimés; publication d'imprimés ayant trait à l'éducation; publication de journaux électroniques accessibles par un réseau informatique mondial; publication de magazines électroniques; publication de livres électroniques et de périodiques sur Internet; publication de matériel éducatif d'enseignement; publication de catalogues; publication de calendriers; publication d'annuaires; publication de feuillets; publication d'articles scientifiques; publication d'histoires; publication de livres éducatifs; publication de résultats d'essais cliniques portant sur des préparations pharmaceutiques; publication d'imprimés en version électronique; publication d'imprimés, autres que des textes publicitaires; publication d'imprimés (sauf des textes publicitaires); publication d'imprimés ayant trait aux poissons d'ornement; publication d'imprimés ayant trait aux animaux de compagnie; publication d'imprimés ayant trait aux vins français; publication d'imprimés ayant trait aux droits de propriété intellectuelle; publication de livres ayant trait au divertissement; publication de jeux informatiques; publication de livres ayant trait à une ligue de rugby; publication de livres, de magazines, d'almanachs et de revues; publication de livres ayant trait aux technologies de l'information; publication de livres ayant trait à des émissions de télévision; publication de livres; publication de livrets; publication de guides à contenu éducatif et de formation; services de publication de guides; publication de manuels; publication de manuels de travail pour la gestion des affaires; édition et publication d'articles scientifiques ayant trait à la technologie médicale; publication et édition d'imprimés; publication et édition de livres; location de magazines; publication des résultats d'essais cliniques; publication du contenu rédactionnel de sites accessible par un réseau informatique mondial; publication de textes éducatifs; services de rédaction sur demande à des fins non publicitaires; rédaction de textes autres que des textes publicitaires; édition de textes (sauf des textes publicitaires); services de rédaction de blogs; rédaction de textes, autres que des textes publicitaires, pour diffusion par des services de télétexte; rédaction de textes; rédaction de discours à des fins non publicitaires; rédaction de scénarios à des fins autres que publicitaires; services de rédaction de scénarios; édition de textes, autres que des textes publicitaires; édition de textes; rédaction et édition de textes, autres que des textes publicitaires; consultation en matière de rédaction; publication de journaux; publication d'un journal pour les clients sur Internet; publication de journaux, de périodiques, de catalogues et de brochures; services d'édition de livres et de magazines; publication en ligne de livres et de revues électroniques (non téléchargeables); publication en ligne de journaux électroniques; publication en ligne de livres et de revues électroniques; publication de livres et de revues électroniques en ligne; offre de bandes dessinées romanesques en ligne, non téléchargeables; offre de livres de bandes dessinées en ligne, non téléchargeables; publication électronique de périodiques et de livres en ligne; services d'édition musicale et d'enregistrement de musique; services d'émissions

d'information pour la radio ou la télévision; offre de livres de bandes dessinées et de bandes dessinées romanesques en ligne non téléchargeables; offre de magazines d'intérêt général en ligne non téléchargeables; services de transcription musicale; transcription musicale pour des tiers; publication multimédia de magazines, de revues et de journaux; publication multimédia d'imprimés; publication multimédia de livres; services d'édition de logiciels multimédias de divertissement; publication multimédia de publications électroniques; publication multimédia de journaux; publication multimédia de revues; publication multimédia de magazines; publication multimédia; services de mise en page à des fins autres que publicitaires; mise en page (à des fins autres que publicitaires); correction de manuscrits; services de calligraphie; édition de publications médicales; publication de textes, autres que des textes publicitaires; publication de textes et d'images, y compris en version électronique, sauf à des fins publicitaires; publication de textes; publication de textes musicaux; services de publication de cartes géographiques; publication de livres audio; publication de manuels; publication d'imprimés; publication d'imprimés, autres que des textes publicitaires, en format électronique; publication d'imprimés, également en version électronique, sauf à des fins publicitaires; publication d'imprimés; publication d'imprimés en version électronique sur Internet; publication de calendriers d'événements; offre d'information ayant trait à l'édition; publication électronique de textes et d'imprimés, autres que des textes publicitaires, sur Internet; services d'édition de textes électroniques; édition d'imprimés contenant des images, à des fins autres que publicitaires; écriture de scénarios; services de reporter; publication de critiques; services de maison d'édition (sauf les services d'impression); services d'édition musicale; nouvelles par abonnement; bibliothèques de référence (littérature et ouvrages documentaires); services d'agence littéraire; offre de services de studio d'enregistrement vidéo; services de consultation ayant trait à la publication de textes écrits; services de consultation ayant trait à la publication de magazines; services de consultation ayant trait à la publication de livres; location de journaux et de magazines; services d'interprétation et de traduction; offre de services de traduction; transcription en braille.

Classe 42

(5) Services de conseil dans les domaines du développement de produits et de l'amélioration de la qualité de logiciels; levé aérien; services de recherche en agrochimie; conception d'aéronefs; analyse de l'huile de moteurs d'aéronef; analyse pour la recherche dans le domaine pétrolier; analyse dans le domaine de exploration pétrolière; analyse de la qualité de l'eau de ruisseau; services d'analyse pour l'exploration de champs de pétrole; conception d'animations pour des tiers; fouille archéologique; services d'exploration et de recherche archéologiques; fouille archéologique; consultation en architecture; services de consultation en architecture; consultation en architecture; conception architecturale; services d'architecture; architecture; évaluation d'inventions; authentification de pièces de monnaie; authentification d'oeuvres d'art; authentification de certificats de naissance et de décès; authentification de timbres; authentification d'oeuvres d'art; services de diagnostic automobile; analyse de l'huile de moteurs d'automobile; services d'inspection automobile; analyse bactériologique; conseils, recherche et essai en bactériologie; recherche en bactériologie; recherche et analyse en bactériologie; recherche et essais en bactériologie; essais bactériologiques; recherche fondamentale et clinique dans les domaines des sciences et de la médecine respiratoires; analyse biochimique; recherche en biochimie; recherche et analyse en biochimie; services de recherche biomédicale; services d'analyse sanguine; création et maintenance de sites Web; conception de cartes professionnelles; étalonnage d'équipement électronique; étalonnage de régulateurs de température industriels; étalonnage de matériel de laboratoire; services de cartographie; services de cartographie; analyse chimique; génie chimique; laboratoires de chimie; recherche en chimie; services de chimiste; services de dessin en génie civil; classification de minéraux; essais cliniques; conception de

vêtements; services de conception de vêtements; infonuagique permettant le stockage de fichiers de données de paie; services de partage de photos par infonuagique; services de fournisseur d'infonuagique pour le stockage général de données; services infonuagiques offrant des logiciels de gestion de bases de données; sites Web d'hébergement de vidéos par infonuagique; services d'hébergement Web par infonuagique; ensemencement de nuages; analyse de couleurs pour la décoration intérieure; dessin publicitaire; graphisme assisté par ordinateur; imagerie assistée par ordinateur; services d'animation; services de protection contre les virus informatiques; services de conception informatique; services de diagnostic informatique; planification de la reprise informatique après sinistre; services de conception graphique par ordinateur; numérisation en infographie; imagerie numérique; conception de matériel informatique et de logiciels; conception de matériel informatique; location d'ordinateurs; services de configuration de réseaux informatiques; conception de réseaux informatiques pour des tiers; services de sécurité de réseaux informatiques; programmation informatique; programmation informatique et maintenance de programmes informatiques; programmation informatique et conception de logiciels; consultation en programmation informatique; programmation informatique pour des tiers; programmation informatique dans le domaine médical; programmation informatique de jeux informatiques; programmation informatique de jeux vidéo; services de programmation informatique; services de programmation informatique pour l'analyse commerciale et la production de rapports connexes; location d'ordinateurs; consultation en sécurité informatique; services informatiques, en l'occurrence filtrage de courriels indésirables; services de conception de sites informatiques; consultation en logiciels; consultation en logiciels; conception de logiciels; conception et mise à jour de logiciels; conception de logiciels pour des tiers; installation et maintenance de logiciels; services de gestion de projets logiciels; conception de systèmes informatiques; conception de systèmes informatiques; services d'intégration de systèmes informatiques; services de surveillance de systèmes informatiques; partage de temps sur ordinateurs; services de protection contre les virus informatiques; conception de sites Web; évaluations préliminaires dans le domaine des nouveaux produits pharmaceutiques; réalisation d'études de faisabilité; configuration de réseaux informatiques; dessin de construction; planification de travaux de construction; consultation en matière de conception et de développement de matériel informatique; consultation dans le domaine de l'économie d'énergie; consultation dans le domaine de la conception de logiciels; consultation dans le domaine de la conception de pages Web; consultation ayant trait à la pharmacologie; consultation ayant trait à la vérification de la sécurité de biens de consommation; consultation et recherche dans le domaine de la bactériologie; consultation et recherche dans le domaine de la géologie; services de consultation ayant trait aux logiciels; consultation concernant la vérification de la sécurité de biens de consommation; services de vérification de la sécurité de biens de consommation; conversion de données ou de documents d'un support physique à un support électronique; recherche en cosmétologie; services de recherche en cosmétologie; création et conception de pages Web pour des tiers; création et maintenance de blogues pour des tiers; création et maintenance de sites Web pour des tiers; création et maintenance de carnets Web pour des tiers; création de pages d'accueil pour des tiers; création de programmes informatiques pour des tiers; création de pages d'accueil de réseaux informatiques pour des tiers; création de pages Web pour des tiers; création et maintenance de sites Web pour des tiers; création et offre de pages Web à l'intention de tiers et pour des tiers; création, conception, développement et maintenance de sites Web pour des tiers; création de programmes de commande pour la mesure automatique, l'assemblage, le réglage et la visualisation connexe; création de programmes de commande pour modules de commande des opérations et modules d'entraînement électriques; création de sites Web pour des tiers; services de décryptage de données; services de cryptage et de décodage de données; services de cryptage de données; services de migration de données; conception et développement de bases

de données; services de développement de bases de données; débogage de logiciels pour des tiers; conception et création de sites Web pour des tiers; conception et développement de logiciels de jeux informatiques; conception et développement de logiciels de jeux informatiques et de logiciels de réalité virtuelle; conception et développement de matériel informatique; conception et développement de matériel informatique et de logiciels; conception et développement de matériel informatique pour les industries de la fabrication; conception et développement de logiciels; conception et développement de logiciels de gestion de la chaîne logistique; conception et développement d'ordinateurs; conception et développement d'ordinateurs et de programmes informatiques; conception et développement de systèmes de protection de données électroniques; conception et développement de logiciels de réalité virtuelle; conception et développement de réseaux informatiques sans fil; conception et maintenance de sites informatiques pour des tiers; conception et maintenance de sites Web pour des tiers; conception et essai de nouveaux produits pour des tiers; conception et écriture de logiciels; conception, création, hébergement et maintenance de sites Internet pour des tiers; conception, création, hébergement et maintenance de sites Web pour des tiers; conception, développement et implémentation de logiciels; conception, développement, installation et maintenance de logiciels; conception, installation, mise à jour et maintenance de logiciels; conception, maintenance, développement et mise à jour de logiciels; création de vêtements; conception de bases de données; conception de bases de données; conception de matériel informatique; conception de programmes informatiques et de logiciels pour tableaux de bord d'aéronef; conception de sites informatiques; conception d'ordinateurs; conception d'ordinateurs pour des tiers; conception d'études géologiques; conception de pages d'accueil; conception de pages d'accueil et de sites Web; conception de circuits intégrés; conception de décoration intérieure; conception de téléphones mobiles; conception de composants optiques et micro-optiques; conception de téléphones; conception, planification et ingénierie de postes d'air comprimé; dessin d'articles de table; dessin de contenants d'emballage; dessin d'ustensiles de table; conception, mise à jour et location de logiciels; conception, mise à niveau et location de logiciels; conception et création de sites Web pour des tiers; conception et développement de pages Web sur Internet pour des tiers; conception de logiciels pour la commande de terminaux libre-service; conception de matériel informatique; conception de matériel d'emballage et d'empaquetage; conception de sites Web à des fins publicitaires pour des tiers; développement et mise à jour de logiciels; développement de programmes informatiques pour caisses enregistreuses électroniques; développement de logiciels; développement de programmes pour la simulation d'expériences ou de séries d'expériences dans un laboratoire optique virtuel; développement et création de programmes informatiques pour le traitement de données; création et essai de méthodes de fabrication de produits chimiques; développement, conception et mise à jour de pages d'accueil; développement de jeux informatiques; développement de matériel informatique pour jeux informatiques; développement de programmes informatiques enregistrés sur des logiciels pour utilisation en construction et en fabrication automatisée (CAO/FAO); développement de programmes de traitement de données selon les commandes de tiers; développement de produits pharmaceutiques et de médicaments; développement de logiciels pour l'exploitation sécurisée de réseaux; compression numérique de données informatiques; numérisation de documents; numérisation de photos; criblage d'ADN à des fins de recherche scientifique; transfert et conversion de données de document d'un support à un autre; transfert de données de document d'un format informatique à un autre; dessin et conception de systèmes photovoltaïques; dessin de plans pour la construction d'installations de loisirs; services de dessin; préparation d'opinions d'experts concernant des gisements de pétrole; services de conception de robes; conception de vêtements; duplication de programmes informatiques; élaboration et maintenance de sites Web pour des tiers; numérisation électronique de photos sur un support lisible par ordinateur;

surveillance électronique d'opérations par carte de crédit pour la détection de fraudes par Internet; surveillance électronique d'information nominative pour la détection du vol d'identité par Internet; stockage électronique de dossiers médicaux; stockage électronique de photos; codage de cartes magnétiques; vérification énergétique; services de vérification énergétique; services de consultation en efficacité énergétique; services de levé technique; analyses chimiques; exploration et prospection pétrolières et gazières; services d'exploration dans le domaine des industries pétrolière, gazière et minière; arpentage agricole; services de consultation en design de mode; vérification de l'innocuité des aliments; service de consultation concernant l'hygiène alimentaire; services de conception d'articles chaussants; exploration gazière; services de gemmologie; génie génétique; tests génétiques à des fins de recherche scientifique; prospection géologique; recherche géologique; levé géologique; études géologiques; exploration géophysique pour l'industrie gazière; exploration géophysique pour l'industrie minière; exploration géophysique pour les industries pétrolière, gazière et minière; exploration géophysique pour l'industrie pétrolière; conception d'art graphique; conception en arts graphiques; graphisme; conception graphique; conception graphique de matériel promotionnel; services d'illustration graphique pour des tiers; graphoanalyse; mesure et analyse des émissions de gaz à effet de serre; analyse graphologique; services d'inspection sanitaire; conception de pages d'accueil et de pages Web; hébergement de sites Internet pour des tiers; hébergement de sites Web; hébergement de ressources Web en ligne pour des tiers; hébergement de sites Web sur Internet; recherche en hydrologie; conception de logiciels pour le traitement d'images; dessin industriel et graphisme; dessin industriel; information sur la recherche scientifique dans les domaines de la biochimie et de la biotechnologie; inspection de systèmes d'alarme-incendie; inspection de champs de pétrole; installation et maintenance de logiciels; installation, maintenance et réparation de logiciels; installation, maintenance et réparation de logiciels d'accès à l'Internet; installation, maintenance et réparation de logiciels pour systèmes informatiques; installation de logiciels; installation, réparation et maintenance de logiciels; installation de programmes informatiques; recherche scientifique intégrée sur les ravageurs de serres et de récoltes; décoration intérieure; décoration intérieure; services de décoration intérieure; consultation en sécurité Internet; conception de bijoux; recherche en laboratoire dans le domaine de la bactériologie; recherche en laboratoire dans le domaine de la chimie; recherche en laboratoire dans le domaine des cosmétiques; essai de matériaux en laboratoire; arpentage de terrains et de routes; arpentage; location de programmes informatiques; location d'ordinateurs; maintenance et mise à jour de logiciels; maintenance et mise à niveau de logiciels; maintenance de logiciels; maintenance de logiciels de sécurité informatique et de prévention des risques informatiques; maintenance de logiciels utilisés pour le fonctionnement de machines et d'appareils de remplissage; maintenance de logiciels d'accès à Internet; maintenance de sites Web pour des tiers; gestion de sites Web pour des tiers; services de cartographie; levé marin, aérien et terrestre; mise à jour de cartes marines; levé marin; essai de matériaux; services d'essai de matériaux; essai et analyse de matériaux; essai et évaluation de matériaux; génie mécanique; recherche en mécanique dans le domaine des sports motorisés; recherche médicale; services de laboratoire de recherche médicale; services de recherche médicale; renseignements météorologiques; exploration minière; analyse de minéraux et de pétrole; services d'exploration minière; levé minier; surveillance de systèmes informatiques par accès à distance; surveillance de systèmes informatiques pour la détection d'accès non autorisés ou d'atteintes à la protection de données; surveillance de systèmes informatiques pour la détection de pannes; génie nucléaire; analyse environnementale de puits de pétrole et de gaz; inspection de brûleurs à mazout; exploration pétrolière; analyse de champs de pétrole; prospection de champs de pétrole; prospection pétrolière; diagraphie et essai de puits de pétrole; essai de puits de pétrole; travail au câble en forage de puits de pétrole; prospection de champs de pétrole; essai de puits de pétrole;

laboratoires d'optique; conception d'emballages; services d'évaluation pharmaceutique; évaluation de produits pharmaceutiques; recherche et développement pharmaceutiques; services de recherche pharmaceutique; services de photogrammétrie; recherche en physique; services d'inspection de pipelines; planification de bâtiments et d'infrastructures pour bâtiments; plateformes-services (PaaS), à savoir plateformes logicielles pour utilisation dans le domaine des services financiers pour les opérations sur dérivés; recherche sur la prévention de la pollution; préparation, mise à jour, installation et maintenance de logiciels; essai pour la prévention de la pollution; services de consultation en conception de produits; services de développement de produits; services de conception d'emballages de produits; services de consultation et de conseil professionnels sur l'agrochimie; offre d'information sur les services de design de mode; offre d'information sur les prévisions météorologiques par téléphone; offre d'information dans le domaine des appareils électroniques en aérospatiale au moyen d'un site Web interactif; offre d'information dans le domaine de l'astronomie au moyen d'un site Web interactif; offre d'information sur l'informatique et la programmation par un site Web; offre d'information sur la recherche médicale et scientifique dans les domaines des produits pharmaceutiques et des essais cliniques; offre de renseignements météorologiques; services d'assurance de la qualité dans l'industrie de la construction; services d'assurance de la qualité dans le domaine des logiciels; services d'assurance de la qualité dans l'industrie alimentaire; contrôle de la qualité pour l'industrie alimentaire; contrôle de la qualité de pièces d'automobile; offre d'information scientifique dans le domaine des changements climatiques; offre d'information scientifique dans le domaine du réchauffement climatique; offre d'information scientifique dans les domaines des changements climatiques et du réchauffement climatique; offre de moteurs de recherche pour Internet; offre d'information technologique en matière d'inventions écologiques respectueuses de l'environnement dans le domaine des biocarburants; offre d'information technologique en matière d'inventions écologiques respectueuses de l'environnement dans le domaine des véhicules à énergie solaire; offre d'information technologique en matière d'inventions écologiques respectueuses de l'environnement dans le domaine des parcs éoliens; offre d'information technologique dans l'industrie pétrolière et gazière; offre d'information météorologique; offre d'information, de conseils et de consultation scientifiques ayant trait à la compensation d'émissions de carbone; évaluation qualitative de bois sur pied; évaluation qualitative de laine; estimation qualitative de bois sur pied; services de détection de radon; location et mise à jour de logiciels pour le traitement de données; location d'un serveur de base de données à des tiers; location de programmes de jeux informatiques; location de matériel informatique et de périphériques d'ordinateur; location de logiciels; location d'ordinateurs; location de logiciels pour le développement de jeux vidéo; location d'instruments de laboratoire; location de logiciels de traitement de données; location de serveurs Web; réparation de programmes informatiques; recherche et développement de nouveaux produits pour des tiers; recherche et développement de vaccins et de médicaments; recherche et essais dans le domaine de la bactériologie; recherche dans le domaine de la technologie du traitement des semi-conducteurs; recherche dans le domaine de la bactériologie; recherche dans le domaine de la biochimie; recherche dans le domaine de la construction de bâtiments; recherche dans le domaine de la chimie; recherche dans le domaine de la protection de l'environnement; recherche dans le domaine des soins capillaires; recherche dans le domaine de la physique; recherche dans le domaine de la soudure; recherche en construction de bâtiments; recherche en urbanisme; recherche sur les produits pharmaceutiques; recherche ayant trait au génie mécanique; génie sanitaire; numérisation de documents; recherche scientifique et technologique dans le domaine des catastrophes naturelles; recherche scientifique dans les domaines de la génétique et du génie génétique; décoration intérieure de magasins; fournisseur de logiciels-services (SaaS) dans le domaine de la gestion des relations avec la clientèle; fournisseur de logiciels-services (SaaS) dans le domaine des logiciels

de comptabilité pour les petites entreprises; conception et développement de logiciels; développement de logiciels dans le cadre de l'édition de logiciels; analyse du sol; analyse structurale et fonctionnelle de génomes; arpentage de mines; conseils techniques sur l'acier; consultation technique ayant trait à la production de semi-conducteurs; consultation technique dans le domaine des sciences de l'environnement; consultation technique dans le domaine des technologies de coupe de chaussée; consultation technique dans le domaine du génie aérospatial; consultation technique dans le domaine de la détection de pollution; recherche technique dans le domaine de l'aéronautique; supervision et inspection techniques dans le domaine de l'exploration géologique; soutien technique, à savoir surveillance de réseaux informatiques mondiaux; services de soutien technique, à savoir dépannage de matériel informatique et de logiciels; levé technique; rédaction technique; services de consultation technologique dans le domaine de la production d'énergie de remplacement; services de télémesure pour la surveillance, le signalement et la consignation d'astronefs; essai, inspection et recherche dans les domaines des produits pharmaceutiques, des cosmétiques et des produits alimentaires; essai de logiciels; essai d'ordinateurs; essai de filtres; essai de jouets; essai de systèmes de radios bidirectionnelles; essai de tissus; conception de décors de théâtre; conception de décors pour pièces de théâtre; conception d'outils; levé topographique; topométrie; conception de jouets; déverrouillage de téléphones mobiles; mise à jour et location de logiciels de traitement de données; mise à jour de programmes informatiques pour des tiers; mise à jour de logiciels; mise à jour de logiciels de traitement de données; mise à jour de sites Web pour des tiers; mise à niveau de logiciels; urbanisme; contrôle technique de véhicules automobiles; laboratoires vétérinaires; services de contrôle de la qualité de l'eau; prévisions météorologiques; services d'information météorologique; interprétation de cartes météorologiques; communication de bulletins météorologiques; hébergement Web; consultation en conception de sites Web; conception de sites Web; consultation en conception de sites Web; développement de sites Web pour des tiers; pesée de véhicules; écriture et mise à jour de logiciels; services de recherche en zoologie.

Classe 43

(6) Pensions pour animaux; location de mobilier, de linge de maison et d'ensembles de table; services de café ambulant pour la restauration (alimentation); offre d'hébergement temporaire dans des camps de vacances; services de pension pour animaux de compagnie; services de garderie de jour pour animaux de compagnie; services de garderie de jour pour chiens; services de chatterie; pensions pour chevaux; pension pour animaux de compagnie; services d'hébergement de poissons d'ornement; services d'hébergement d'oiseaux de compagnie; location de carpettes; location d'appareils d'éclairage; location de mobilier pour des présentations; location de mobilier pour des conférences; location de mobilier; location de plans de travail de cuisine pour la préparation d'aliments à consommer immédiatement; location d'oreillers et de coussins; location de mobilier et d'articles décoratifs d'intérieur; location d'éclairage d'intérieur; location de serviettes pour hôtels; location de verrerie; location de fontaines à boissons; location de vaisselle; location de revêtements de sol pour hôtels; location de couvre-planchers; location de futons; location de couvertures; location d'équipement de traiteur; location d'ustensiles de table; location de couettes; location de lits; location de machines à barbe à papa; location de linge de lit; location de décorations murales pour hôtels; location de rideaux pour hôtels; location de tables d'intérieur; location de tapis; location de chaises d'intérieur; location de chaises et de tables; location de chaises, de tables, de linge de table et de verrerie; location de couverts; location de chauffe-plats; location de fontaines à chocolat; location d'éclateurs de maïs; location de mobilier pour des expositions; location de mobilier pour hôtels; offre d'hébergement temporaire dans des appartements aménagés; location de constructions transportables en métal ou non; services de refuge d'urgence [offre d'hébergement temporaire]; location d'hébergement temporaire, à savoir

de villas et de bungalows; services d'agence de voyages pour la réservation d'hébergement; services de traiteur pour suites de réception; location de chalets de vacances; services de crèche offerts dans des magasins; services d'agence de voyages pour les réservations d'hôtel; réservation de chambres; installations de pouponnière, de garderie et de soins pour personnes âgées; hôtels, auberges de jeunesse et pensions de famille; location de salles de réception de mariage; location temporaire de chambres; location de grandes tentes pour des mariages et des rencontres sociales; services de location de chambres; location de chambres comme hébergement temporaire; location de constructions transportables; location de tentes; offre d'installations de parcs de caravanes; offre d'hébergement temporaire dans des pensions de famille; location de salles pour fêtes d'anniversaire; services d'agence de réservation d'hébergement hôtelier; services de bar et de bar-salon; offre d'aliments et d'hébergement dans des stations santé spécialisées dans la promotion de la santé et du bien-être en général des clients; services de consultation ayant trait aux installations hôtelières; offre d'hébergement temporaire dans des appartements de vacances; offre d'hébergement temporaire dans des maisons de vacances; offre d'hébergement temporaire dans des appartements de vacances; offre d'hébergement temporaire dans des pensions de famille; offre d'hébergement de camping temporaire; services d'hôtel de villégiature; hôtels et motels; petits hôtels; auberges de jeunesse pour touristes; services d'agence de voyages pour la réservation de restaurants; réservation de terrains de camping; réservation de chambres d'hôtel pour les voyageurs; services d'agence de voyages pour la réservation d'hébergement hôtelier; services d'agence de voyages pour les réservations d'hôtel; services d'hébergement hôtelier; auberges de jeunesse; services de réservation d'hôtels fournis par Internet; services d'hébergement de villégiature; offre d'hébergement hôtelier; mise à disposition temporaire de terrains de caravaning; offre d'hébergement dans des hôtels et des motels; services d'agence de voyages pour la réservation d'hébergement temporaire; réservation de chambres pour les voyageurs; réservation d'hébergement hôtelier; information ayant trait aux hôtels; réservation d'hôtels pour des tiers; services d'hôtel pour clients privilégiés; offre d'information ayant trait aux hôtels; services d'information électronique ayant trait aux hôtels; auberges pour touristes; services d'hôtel; services d'auberge de jeunesse; services de motel; services de pension de famille; offre d'information sur les gîtes sur Internet; offre de services d'information sur l'hébergement et de services d'agence de réservation d'hébergement pour les voyageurs; offre d'information en ligne sur des services de restaurant; offre d'information en ligne ayant trait à la réservation d'hôtels; réservation de pensions de famille; réservation d'hôtels; offre de services de réservation de chambres et de réservation d'hôtels; hébergement temporaire offert par des ranchs de vacances; services d'hébergement temporaire dans des camps de vacances.

Numéro de la demande 1,971,487

Date de production 2019-06-18

Langue de la demande Anglais

DÉTAILS DU REQUÉRANT

Requérant

Alternative Odyssey Inc.
344 Av Kensington
Westmount
QUEBEC
H3Z2H3

DÉTAILS DE LA MARQUE DE COMMERCE

Type de la marque de commerce

Dessin

Représentation visuelle



Produits

Classe 18

(1) Sacs de sport; sacs à dos; sacs polochons; sacs à main; sacoches de messenger; sacs à bandoulière; fourre-tout; sacs de voyage; portefeuilles.

Classe 25

(2) Articles chaussants de sport; vêtements de sport; passe-montagnes; ceintures; casquettes; articles chaussants tout-aller; vêtements tout-aller; manteaux; gants; chapeaux; bottes de randonnée pédestre; chaussures de randonnée pédestre; hauts à capuchon; vestes; mitaines; cache-cous; pantalons; chandails; chaussures de course; foulards; chemises; shorts; tuques; vêtements de dessous; gilets.

Numéro de la demande 1,971,824

Date de production 2019-06-19

Langue de la demande Anglais

DÉTAILS DU REQUÉRANT ET DE L'AGENT

Requérant

SBE Licensing, LLC
131 Spring Street, 4th Floor
New York, NY 10012
UNITED STATES OF AMERICA

Agent

CASSELS BROCK & BLACKWELL LLP
SCOTIA PLAZA, SUITE 2100, 40 KING
STREET WEST, TORONTO, ONTARIO,
M5H3C2

DÉTAILS DE LA MARQUE DE COMMERCE

Type de la marque de commerce

Dessin

Représentation visuelle



Services

Classe 43

Services de restaurant, de bar et de traiteur.

Numéro de la demande 1,971,964

Date de production 2019-06-20

Langue de la demande Anglais

DÉTAILS DU REQUÉRANT ET DE L'AGENT

Requérant

Miao Yongzhang
No. 672, Water Boat, Machang Village,
Nicheng Town, Nanhui District,
Shanghai, 200000
CHINA

Agent

PILLAR IP, INC.
1661 Shauna Crescent, Greely, ONTARIO,
K4P1M8

DÉTAILS DE LA MARQUE DE COMMERCE

Type de la marque de commerce

Dessin

Représentation visuelle



Produits

Classe 25

Vêtements tout-aller; vestes en duvet; chaussures; chapeaux; bonneterie; gants; foulards; gaines; vêtements pour enfants; pardessus.

Numéro de la demande 1,972,113

Date de production 2019-06-20

Langue de la demande Anglais

DÉTAILS DU REQUÉRANT ET DE L'AGENT

Requérant

AKOYA SWIMWEAR INC.
3240 W. 24th Avenue
Vancouver
BRITISH COLUMBIA
V6L1R9

Agent

C. ANTHONY WILSON
(Whiteboard Law Corporation), P.O. Box 18562
West Georgia Street, RPO, Vancouver,
BRITISH COLUMBIA, V6Z0B3

DÉTAILS DE LA MARQUE DE COMMERCE

Type de la marque de commerce

Dessin

Représentation visuelle



Produits

Classe 25

Vêtements de bain.

Numéro de la demande 1,972,911

Date de production 2019-06-26

Langue de la demande Anglais

DÉTAILS DU REQUÉRANT ET DE L'AGENT

Requérant

Shenzhen Three-second Avenue Information
Technology Co., Ltd.
Room 306, Unit D, Mingjiang Building,
Nanshan Avenue 3186
Majialong Community, Nantou Road, Nanshan
District
Shenzhen, 518000,
CHINA

Agent

NEOMARK LTD.
7450 rue Saint-Hubert, Montréal, QUEBEC,
H2R2N3

DÉTAILS DE LA MARQUE DE COMMERCE

Type de la marque de commerce

Dessin

Représentation visuelle



Produits

Classe 09

Logiciels permettant la transmission de photos vers des téléphones cellulaires; applications téléchargeables pour téléphones mobiles permettant de télécharger de la musique et des images de films et d'émissions de télévision; applications téléchargeables pour téléphones mobiles permettant la lecture en continu de films et d'émissions de télévision; émetteurs-récepteurs portatifs; supports pour caméras vidéo; perches à égoportrait; fils et câbles électriques; puces électroniques pour la fabrication de circuits intégrés; capteurs infrarouges; capteurs de distance; retardateurs pour appareils photo; télécommandes pour chaînes stéréo; piles et batteries pour appareils photo et caméras; batteries pour téléphones mobiles; trépieds pour appareils photo et caméras.

Numéro de la demande 1,973,090

Date de production 2019-06-27

Langue de la demande Anglais

DÉTAILS DU REQUÉRANT ET DE L'AGENT

Requérant

Spectrum Brands Pet LLC
One Rider Trail Plaza Drive
Suite 300
Earth City, MO 63045
UNITED STATES OF AMERICA

Agent

GOWLING WLG (CANADA) LLP
SUITE 2600, 160 ELGIN STREET, OTTAWA,
ONTARIO, K1P1C3

DÉTAILS DE LA MARQUE DE COMMERCE

EMPEROR

Type de la marque de commerce

Caractères standard

Produits

Classe 11

Filtres d'aquarium.

Numéro de la demande 1,973,181

Date de production 2019-06-28

Langue de la demande Anglais

DÉTAILS DU REQUÉRANT

Requérant

Advanced Nutrients Ltd.
109- 31063 Wheel Ave.
Abbotsford
BRITISH COLUMBIA
V2T6H1

DÉTAILS DE LA MARQUE DE COMMERCE

ADVANCED COCO

Type de la marque de commerce

Caractères standard

Produits

Classe 01

Éléments nutritifs pour plantes.

Numéro de la demande 1,973,838

Date de production 2019-07-04

Langue de la demande Anglais

DÉTAILS DU REQUÉRANT

Requérant

E2 LIMITED

Rm 4D, 4/F, Century Centre, 33-35 Au Pui

Wan Street

Fotan,

HONG KONG

DÉTAILS DE LA MARQUE DE COMMERCE

Type de la marque de commerce

Dessin

Représentation visuelle

The logo consists of the word "TE2NOME" in a bold, italicized, sans-serif font. The "2" is significantly larger and more prominent than the other characters, and the entire word has a slight shadow or 3D effect.

Produits

Classe 09

Feux clignotants de sécurité à pince; flashes pour appareils photo et caméras; diodes électroluminescentes [DEL]; lampes pour chambres noires; robots de surveillance pour la sécurité; alarmes de porte; miroirs de sécurité convexes; miroirs d'inspection; caméscopes; sonnettes de porte électriques.

Numéro de la demande 1,975,101

Date de production 2019-07-11

Langue de la demande Anglais

DÉTAILS DU REQUÉRANT ET DE L'AGENT

Requérant

The Procter & Gamble Company
One Procter & Gamble Plaza
Cincinnati, OH 45202
UNITED STATES OF AMERICA

Agent

TORYS LLP
SUITE 3000, 79 WELLINGTON ST. W., BOX
270, TD CENTRE, TORONTO, ONTARIO,
M5K1N2

DÉTAILS DE LA MARQUE DE COMMERCE

PRO-V HAIR THICKNESS MULTIPLIER

Type de la marque de commerce

Caractères standard

Produits

Classe 03

Produits de soins capillaires.

Numéro de la demande 1,975,109

Date de production 2019-07-11

Langue de la demande Anglais

DÉTAILS DU REQUÉRANT ET DE L'AGENT

Requérant

NewAgco Inc.
320 22nd Street East
Saskatoon
SASKATCHEWAN
S7K0H1

Agent

MLT AIKINS LLP
2100 Livingston Place, 222-3rd Avenue SW,
Calgary, ALBERTA, T2P0B4

DÉTAILS DE LA MARQUE DE COMMERCE

ANACONDA

Type de la marque de commerce

Caractères standard

Produits

Classe 05

Herbicides.

Numéro de la demande 1,978,489

Date de production 2019-06-17

Numéro d'enregistrement international 1480306

Langue de la demande Français

DÉTAILS DU REQUÉRANT ET DE L'AGENT

Requérant

Biotronik AG
Ackerstrasse 6
CH-8180 Bülach
SUISSE

Agent

FASKEN MARTINEAU DUMOULIN LLP
Tour de la Bourse, Suite 3500, P.O. box 242,
800, Place Victoria, Montréal, QUÉBEC,
H4Z1E9

DÉTAILS DE LA MARQUE DE COMMERCE

ORSIRO MISSION

Type de la marque de commerce

Caractères standard

Produits

Classe 10

Appareils et instruments médicaux, à savoir les implants intravasculaires comportant du matériel artificiel et endoprothèses vasculaires, nommément endoprothèses vasculaires à enrobage biocompatible et endoprothèses vasculaires à enrobage médicamenteux; dispositifs médicaux thérapeutiques nommément cathéters, cathéters d'angioplastie coronarienne transluminale percutanée (cathéters PTCA) et cathéters d'angioplastie transluminale percutanée (cathéters PTA), à savoir cathéters pour la dilatation au ballonnet; dispositifs médicaux et systèmes composés de ceux-ci pour la mise en place de stents et pour la dilatation de ballons pour le traitement des lésions vasculaires; appareils et instruments médicaux, à savoir ballons et stents nommément stents expansibles par ballonnet, stents auto-expansibles, stents à libération de médicament, ballons à libération de médicament, stents absorbables, échafaudages vasculaires en métal biorésorbable, échafaudages vasculaires de polymère biorésorbable, échafaudages vasculaires en métal biorésorbable à libération de médicament, échafaudages vasculaires de polymère biorésorbable à libération de médicament.

Revendications

Date de priorité de production: 18 décembre 2018, Pays ou Bureau: SUISSE, demande no: 731413 en liaison avec le même genre de produits

Numéro de la demande 1,978,742

Date de production 2019-08-01

Langue de la demande Français

DÉTAILS DU REQUÉRANT

Requérant

Immo Empire inc.

300 rue Claude

Terrebonne

QUÉBEC

J6W5Y6

DÉTAILS DE LA MARQUE DE COMMERCE

LE GROUPE À RABAIS

Type de la marque de commerce

Caractères standard

Services

Classe 35

compilation, production et diffusion de publicités pour des tiers

Numéro de la demande 1,980,590

Date de production 2019-08-14

Langue de la demande Anglais

DÉTAILS DU REQUÉRANT

Requérant

ADVANCED NUTRIENTS, LTD
31063 WHEEL AVENUE, #109
ABBOTSFORD
BRITISH COLUMBIA
V2T6H1

DÉTAILS DE LA MARQUE DE COMMERCE

SENSI CAL MAG PLUS

Type de la marque de commerce

Caractères standard

Produits

Classe 01

Éléments nutritifs pour plantes.

Numéro de la demande 1,981,861

Date de production 2019-08-23

Langue de la demande Anglais

DÉTAILS DU REQUÉRANT ET DE L'AGENT

Requérant

LONGSYS ELECTRONICS (HK) CO., LIMITED
FLAT/RM 5A, 5/F, CHINA TRAVEL HIP KEE
GODOWN (GODOWN 2), 1 CHEONG HANG
ROAD
HUNG HOM, KL,
HONG KONG

Agent

NEOMARK LTD.
7450 rue Saint-Hubert, Montréal, QUEBEC,
H2R2N3

DÉTAILS DE LA MARQUE DE COMMERCE

Type de la marque de commerce

Dessin

Représentation visuelle



Lexar
Live For The Memory

Produits

Classe 09

Modules d'extension de mémoire d'ordinateur; cartes vierges à circuits intégrés; cartes mémoire flash; câbles USB; clés USB à mémoire flash; lecteurs de cartes USB; cartes mémoire flash; semi-conducteurs; puces à semi-conducteurs; disques durs électroniques.

Numéro de la demande 1,983,071

Date de production 2019-08-30

Langue de la demande Anglais

DÉTAILS DU REQUÉRANT ET DE L'AGENT

Requérant

LEMON CO., LTD.
1105-65 Sanho-daero, Sandong-myeon
Gumi-si, Gyeongsangbuk-do, 39170
REPUBLIC OF KOREA

Agent

DEETH WILLIAMS WALL LLP
150 YORK STREET, SUITE 400, TORONTO,
ONTARIO, M5H3S5

DÉTAILS DE LA MARQUE DE COMMERCE

Type de la marque de commerce

Dessin

Représentation visuelle



Produits

Classe 05

Protège-dessous; pansements à usage médical; culottes hygiéniques; tampons à usage médical, nommément tampons menstruels, tampons hygiéniques et tampons à usage chirurgical; protège-dessous hygiéniques; serviettes hygiéniques; serviettes sanitaires; serviettes périodiques; serviettes jetables pour incontinents; couches pour incontinents; couches-culottes pour incontinents; culottes absorbantes pour incontinents; cache-oeil à usage médical; savon liquide médicamenteux pour l'hygiène féminine, nommément solutions de lavage vaginales médicamenteuses et savon liquide médicamenteux pour l'hygiène féminine pour le traitement de la sécheresse et des démangeaisons; bandages pour plaies cutanées; pansements adhésifs pour plaies cutanées; pansements pour plaies; pansements; timbres transdermiques adhésifs à usage postopératoire pour le traitement des plaies; compresses d'allaitement.

Revendications

Date de priorité de production: 19 août 2019, Pays ou Bureau: RÉPUBLIQUE DE CORÉE, demande no: 40-2019-0128240 en liaison avec le même genre de produits

Numéro de la demande 1,983,307

Date de production 2019-09-03

Langue de la demande Anglais

DÉTAILS DU REQUÉRANT

Requérant

Local Kitchen & Wine Bar Inc.

1595 DuPont St.

M6P3S8

m6p3s8

West Toronto (High Park / The Junction South)

ONTARIO

M6P3S8

DÉTAILS DE LA MARQUE DE COMMERCE

Lucia Restaurant

Type de la marque de commerce

Caractères standard

Services

Classe 43

Services de bar et de restaurant.

Numéro de la demande 1,983,903

Date de production 2019-09-06

Langue de la demande Français

DÉTAILS DU REQUÉRANT

Requérant

Réseau des services spécialisés de main-
d'oeuvre

220-4100 Rue André-Laurendeau

220

Montréal

QUÉBEC

H1Y3N6

DÉTAILS DE LA MARQUE DE COMMERCE

L'emploi, on y travaille

Type de la marque de commerce

Caractères standard

Services

Classe 35

(1) publication de textes publicitaires; publication et mise à jour de textes publicitaires pour les autres; publicité afférente aux produits et services de tiers réalisée à l'aide de tous les moyens de communication publics

Classe 45

(2) concession de licences de slogans publicitaires

Numéro de la demande 1,984,555

Date de production 2019-09-11

Langue de la demande Anglais

DÉTAILS DU REQUÉRANT

Requérant

Pedram Tiv

204 - 1140 Strathaven Drive

North Vancouver

BRITISH COLUMBIA

V7H2Z6

DÉTAILS DE LA MARQUE DE COMMERCE

Teave

Type de la marque de commerce

Caractères standard

Traduction des caractères étrangers

Selon le requérant, la traduction anglaise du mot estonien TEAVE est INFORMATION.

Produits

Classe 09

Programmes d'exploitation informatique; systèmes d'exploitation informatique; ordinateurs et matériel informatique.

Numéro de la demande 1,984,984

Date de production 2019-09-13

Langue de la demande Anglais

DÉTAILS DU REQUÉRANT

Requérant

METRATRDE LIMITED

402-2 Lansing Sq

North York

ONTARIO

M2J4P8

DÉTAILS DE LA MARQUE DE COMMERCE

FOODCRAFT

Type de la marque de commerce

Caractères standard

Produits

Classe 29

Huile mélangée à usage alimentaire; huile de canola; huile de canola à usage alimentaire; huile et graisse de coco à usage alimentaire; huile de coco à usage alimentaire; huile de cuisson; huile de maïs à usage alimentaire; huiles alimentaires; huiles alimentaires et graisses alimentaires; huile d'olive extra-vierge; huile d'olive extra-vierge à usage alimentaire; huile d'olive extra-vierge; huile de lin à usage culinaire; huile de lin à usage alimentaire; huile de pépins de raisin; huile de maïs à usage alimentaire; avocats en purée; huiles et graisses alimentaires; huile de colza à usage alimentaire; huile de colza à usage alimentaire; huile de riz à usage alimentaire; huile de sésame à usage alimentaire; huile de soya à usage alimentaire; huile de soya pour la cuisine; huile de soya à usage alimentaire; huile végétale pour la cuisine; huiles et graisses végétales à usage alimentaire; huile et graisse de baleine à usage alimentaire.

Numéro de la demande 1,984,986

Date de production 2019-09-13

Langue de la demande Anglais

DÉTAILS DU REQUÉRANT ET DE L'AGENT

Requérant

CondoWong Real Estate Inc.
20-328 Highway 7 E
Richmond Hill
ONTARIO
L4B3P7

Agent

DAVID LAM
102-625 Cochrane Drive, Markham, ONTARIO,
L3R9R9

DÉTAILS DE LA MARQUE DE COMMERCE

Type de la marque de commerce

Dessin

Représentation visuelle



Traduction des caractères étrangers

Selon le requérant, la traduction anglaise du mot chinois WONG est WONG ou KING. Selon le requérant, la traduction anglaise du mot chinois ZHE est MISTER. Selon le requérant, la traduction anglaise des mots chinois ZHI YE est REAL ESTATE. Selon le requérant, la traduction anglaise de la combinaison des mots chinois WONG ZHE ZHI YE est MR. WONG REAL ESTATE.

Translittération des caractères étrangers

Selon le requérant, la translittération des caractères chinois est WONG (premier caractère), ZHE (deuxième caractère), ZHI (troisième caractère) et YE (quatrième caractère).

Services

Classe 36

Services d'agence immobilière; évaluation de biens immobiliers; courtage immobilier; consultation en immobilier; services d'investissement immobilier; services de gestion immobilière.

Numéro de la demande 1,984,991

Date de production 2019-09-13

Langue de la demande Français

DÉTAILS DU REQUÉRANT

Requérant

FRANK (FRANCO) PETRILLO

101-6595 Ch De La Côte-Saint-Luc

Côte Saint-Luc

QUÉBEC

H4V1G7

DÉTAILS DE LA MARQUE DE COMMERCE

Type de la marque de commerce

Dessin

Représentation visuelle



Désistement

Le droit à l'emploi exclusif du mot SCIENCES en dehors de la marque de commerce n'est pas accordé.

Services

Classe 35

comptoirs de vente d'aliments; vente au détail d'aliments; vente en ligne d'aliments

Numéro de la demande 1,986,298

Date de production 2019-09-23

Langue de la demande Français

DÉTAILS DU REQUÉRANT

Requérant

Geneviève Guindon

246 Forest Rd

Beaconsfield

QUÉBEC

H9W2N2

DÉTAILS DE LA MARQUE DE COMMERCE

Horloge+

Type de la marque de commerce

Caractères standard

Produits

Classe 14

aiguilles d'horloge; aiguilles d'horloges et de montres; boîtes [cabinets] d'horloges; boîtes d'horloges; boîtes de montres; boîtiers d'horloges; boîtiers de montres; bracelets de montres; bracelets de montres en métal ou en cuir ou en plastique; bracelets de montres en plastique; cabinets [boîtes] d'horloges; cabinets d'horloges; cadrans d'horloges; cadrans de montres; cadrans pour horloges et montres; caisses d'horloges; horloges; horloges comportant une radio; horloges de table; horloges et montres; horloges et pièces connexes; horloges murales; horloges numériques; horloges sur pieds; montres; montres comprenant une fonction de jeu; montres comprenant une fonction de jeu électronique; montres et bracelets de montre; montres et horloges; montres numériques; montres pour femmes; montres pour hommes; montres-bracelets; mouvements d'horloges; pendules d'horloges et de montres; radio-réveils; réveille-matin; étuis pour montres et horloges

Numéro de la demande 1,986,299

Date de production 2019-09-23

Langue de la demande Français

DÉTAILS DU REQUÉRANT

Requérant

Geneviève Guindon
246 Forest Rd
Beaconsfield
QUÉBEC
H9W2N2

DÉTAILS DE LA MARQUE DE COMMERCE

ClockTime+

Type de la marque de commerce

Caractères standard

Produits

Classe 14

aiguilles d'horloge; aiguilles d'horloges et de montres; boîtes [cabinets] d'horloges; boîtes d'horloges; boîtiers d'horloges; cabinets [boîtes] d'horloges; cabinets d'horloges; cadrans d'horloges; cadrans pour articles d'horlogerie; cadrans pour horloges et montres; caisses d'horloges; coffrets pour horloges et bijoux; horloges; horloges atomiques; horloges comportant une radio; horloges d'automobile; horloges de contrôle; horloges de table; horloges et montres; horloges et montres pour éleveurs de pigeon; horloges et montres pour éleveurs de pigeons; horloges et pièces connexes; horloges murales; horloges numériques; horloges sur pieds; meubles d'horloges; montres de table; montres et horloges; mouvements d'horlogerie; mouvements d'horloges; pendules d'horloges et de montres; pendulettes; radio-réveils; ressorts d'horloges; ressorts de montre et d'horloge; réveille-matin; réveils de voyage; étuis pour l'horlogerie; étuis pour montres et horloges

Numéro de la demande 1,986,496

Date de production 2019-09-24

Langue de la demande Anglais

DÉTAILS DU REQUÉRANT

Requérant

Tetra Society of North America

Suite 318-425 Carrall Street

Vancouver

BRITISH COLUMBIA

V6B6E3

DÉTAILS DE LA MARQUE DE COMMERCE

netClé

Type de la marque de commerce

Caractères standard

Produits

Classe 09

convertisseurs analogique/numérique; logiciels pour BIOS [systèmes d'entrée/sortie de base];
processeurs de signaux numériques

Numéro de la demande 1,986,807

Date de production 2019-06-27

Numéro d'enregistrement international 1488487

Langue de la demande Anglais

DÉTAILS DU REQUÉRANT ET DE L'AGENT

Requérant

Medela Holding AG
Lättichstrasse 4b
CH-6340 Baar
SWITZERLAND

Agent

SMART & BIGGAR LLP
1100-150 York street, TORONTO, ONTARIO,
M5H3S5

DÉTAILS DE LA MARQUE DE COMMERCE

FREESTYLE FLEX

Type de la marque de commerce

Caractères standard

Produits

Classe 10

Tire-lait; membranes de tire-lait; valves de tire-lait; protecteurs de poitrine; sacs et contenants pour la collecte, la congélation, la conservation, le transport, le réchauffage et la distribution de lait maternel, à usage médical; protège-mamelons; protège-mamelons pour l'allaitement; forme-mamelons; téterelles.

Revendications

Date de priorité de production: 31 mai 2019, Pays ou Bureau: SUISSE, demande no: 732365 en liaison avec le même genre de produits

Numéro de la demande 1,986,829

Date de production 2019-07-11

Numéro d'enregistrement international 1488393

Langue de la demande Anglais

DÉTAILS DU REQUÉRANT ET DE L'AGENT

Requérant

INSTANT SPORT, S.L.

Calle José María Soroa, 25 bajo

E-20013 San Sebastian - Guipúzcoa

SPAIN

Agent

GOWLING WLG (CANADA) LLP

SUITE 2600, 160 ELGIN STREET, OTTAWA,

ONTARIO, K1P1C3

DÉTAILS DE LA MARQUE DE COMMERCE

Type de la marque de commerce

Dessin

Représentation visuelle



Revendication de couleur

La couleur est revendiquée comme caractéristique de la marque de commerce. La marque de commerce est noire.

Produits

Classe 07

(1) Installations de production de vagues, particulièrement machines de production de vagues.

Classe 25

(2) Mouchoirs de cou; maillots de bain; blazers; chaussures de sport; chaussures de plage; chaussures de surf; chemises; tee-shirts; tee-shirts de sport; vestes; bandeaux; bonnets de bain; gants; jerseys; pantalons-collants; pantalons; fichus; vêtements de plage; vêtements sport; vestes à l'épreuve des intempéries; sandales de bain; shorts; blousons d'entraînement; combinaisons de surf; vêtements de surf; visières; chapeaux, chapeaux de soleil; shorts de bain; chandails de bain; vêtements tout-aller; vêtements de bain pour hommes, femmes et enfants.

Services

Classe 41

Offre d'installations de piscine et d'installations de piscine à vague; offre d'installations d'établissement sportif; services éducatifs, en l'occurrence écoles de surf; organisation et tenue d'évènements de surf; services de parc d'attractions; services de divertissement, à savoir parc aquatique et parc d'attractions; services de divertissement, à savoir attraction pour le surf, le surf horizontal, les activités avec chambres à air, le kayak, le surf sans planche et la planche nautique; divertissement, en l'occurrence compétitions et démonstrations sportives de surf, de surf sans planche, de surf horizontal et de natation; services de club de surf privé pour les membres; divertissement, en l'occurrence attraction de parc aquatique produisant des vagues artificielles;

offre de leçons et de formation dans le domaine du surf et offre de services d'entraînement et d'entraînement en ligne dans le domaine du surf; offre de services d'école de surf; enseignement du surf; services éducatifs, nommément offre d'information dans le domaine du surf; tenue de cours, de conférences et d'ateliers dans le domaine du surf; services de divertissement, nommément offre d'information sur le surf et sur des démonstrations et des compétitions de surf par un réseau informatique mondial; services de divertissement, à savoir production de balados dans le domaine du surf; divertissement, à savoir compétitions de surf; activités sportives et culturelles, nommément organisation de compétitions de surf et organisation de démonstrations de surf.

Numéro de la demande 1,986,996

Date de production 2019-08-02

Numéro d'enregistrement international 1489184

Langue de la demande Anglais

DÉTAILS DU REQUÉRANT ET DE L'AGENT

Requérant

Tamr, Inc.
66 Church St., 2nd Floor
Cambridge MA 02138
UNITED STATES OF AMERICA

Agent

MARKS & CLERK
33 Yonge Street, , Suite 300, Toronto,
ONTARIO, M5E1G4

DÉTAILS DE LA MARQUE DE COMMERCE

Tamr Steward

Type de la marque de commerce

Caractères standard

Services

Classe 42

Services de logiciels-services (SaaS), à savoir logiciels pour le suivi, nommément la consignation, et la résolution collaborative de problèmes de qualité des données dans des processus d'application Web. .

Revendications

Date de priorité de production: 04 février 2019, Pays ou Bureau: ÉTATS-UNIS D'AMÉRIQUE, demande no: 88288132 en liaison avec le même genre de services

Numéro de la demande 1,987,766

Date de production 2019-09-30

Langue de la demande Anglais

DÉTAILS DU REQUÉRANT

Requérant

Jason Mjulumba Ncube
Tendai Loraine Chibisa
244 Main Street East, 4
Hamilton
ONTARIO
L8N1H5

DÉTAILS DE LA MARQUE DE COMMERCE

Lorque

Type de la marque de commerce

Caractères standard

Produits

Classe 21

distributeurs d'essuie-tout

Numéro de la demande 1,987,807

Date de production 2019-10-01

Langue de la demande Français

DÉTAILS DU REQUÉRANT

Requérant

Stephane Larochelle

695 D'Alsace

Chicoutimi

QUÉBEC

G7H7J1

DÉTAILS DE LA MARQUE DE COMMERCE

Link Inspection

Type de la marque de commerce

Caractères standard

Produits

Classe 07

pont de levage

Numéro de la demande 1,988,356

Date de production 2019-06-18

Numéro d'enregistrement international 1490173

Langue de la demande Anglais

DÉTAILS DU REQUÉRANT ET DE L'AGENT

Requérant

SALTO SYSTEMS, S.L.

Arkotz, 9

E-20180 OIARTZUN (Guipúzcoa)

SPAIN

Agent

PERLEY-ROBERTSON, HILL & MCDUGALL

LLP

1400 - 340 ALBERT STREET, OTTAWA,

ONTARIO, K1R0A5

DÉTAILS DE LA MARQUE DE COMMERCE

SALTO NEBULA

Type de la marque de commerce

Caractères standard

Produits

Classe 09

Systèmes de contrôle d'accès électroniques pour portes interverrouillées; systèmes de contrôle d'accès électroniques pour portes interverrouillées constitués de serrures électroniques et de logiciels infonuagiques; systèmes de contrôle d'accès électroniques pour portes interverrouillées, notamment serrures de porte contrôlées par un logiciel infonuagique; serrures électroniques pour portes et fenêtres; serrures de porte complètes électroniques constituées d'une serrure électronique et d'une carte-clé magnétique ou codée; logiciel téléchargeable, notamment application pour l'interaction avec des serrures de porte et de fenêtre électroniques pour contrôler l'accès à des zones d'accès restreint; logiciel pour l'interfaçage avec des portes électroniques pour contrôler l'accès à des zones précises ou à des contenants, notamment à des armoires et à des boîtes, à partir du nuage; logiciel téléchargeable, notamment application pour l'interfaçage avec une porte électronique pour contrôler l'accès à des zones précises ou à des contenants, notamment à des armoires et à des boîtes; logiciel pour contrôler l'accès à des zones d'accès restreint, notamment système de contrôle d'accès infonuagique pour portes interverrouillées; logiciel pour l'interaction avec des serrures électroniques à partir du nuage, notamment système de contrôle d'accès infonuagique pour portes interverrouillées.

Numéro de la demande 1,988,411

Date de production 2019-07-21

Numéro d'enregistrement international 1490537

Langue de la demande Anglais

DÉTAILS DU REQUÉRANT ET DE L'AGENT

Requérant

Jama Software, Inc.
135 SW Taylor St., Suite 200
Portland OR 97204
UNITED STATES OF AMERICA

Agent

COASTAL TRADEMARK SERVICES LIMITED
1081 Cambie Street, Vancouver, BRITISH
COLUMBIA, V6B5L7

DÉTAILS DE LA MARQUE DE COMMERCE

JAMA CONNECT

Type de la marque de commerce

Caractères standard

Désistement

Le droit à l'emploi exclusif du mot CONNECT en dehors de la marque de commerce n'est pas accordé.

Produits

Classe 09

Logiciels téléchargeables pour la gestion de flux de travaux de développement de produits, en l'occurrence logiciels pour la gestion de la planification, de la fabrication et de l'essai de produits pendant le développement de produits; logiciels téléchargeables de gestion des exigences pour la gestion des exigences relatives aux produits et de l'essai de produits, l'établissement, l'harmonisation et l'atteinte des objectifs, le suivi des tâches et des projets, les flux de travaux et les meilleures pratiques de développement de produits, l'analyse de la qualité et la gestion du rendement, la gestion de la configuration, la gestion du changement, l'analyse des risques et la gestion des risques, la priorisation selon le contexte, la gestion de ressources, le suivi et la gestion de la conformité, la gestion de documents, pour la transmission et la réception de données, d'images et de messages utilisés pour le partage d'information, la collaboration et les discussions interactives, nommément le partage d'information, la collaboration et les discussions interactives à des fins de réseautage social, pour l'envoi et la réception de messages électroniques ainsi que le téléversement et le transfert de fichiers, tous pour la collaboration et l'interaction entre les gestionnaires de projets, les membres d'équipes et les parties prenantes; logiciels téléchargeables pour la gestion de flux de travaux de développement de produits, en l'occurrence logiciels pour la gestion de la planification, de la fabrication et de l'essai de produits pendant le développement de produits; produits non conçus pour les plateformes applicatives de système d'exploitation informatique ni les systèmes d'exploitation.

Services

Classe 42

Logiciels-services (SaaS), à savoir logiciels pour la gestion de flux de travaux de développement de produits, en l'occurrence logiciels pour la gestion de la planification, de la fabrication et de l'essai de produits pendant le développement de produits; logiciels-services (SaaS), à savoir

logiciels de gestion des exigences pour la gestion des exigences relatives aux produits et de l'essai de produits, l'établissement, l'harmonisation et l'atteinte des objectifs, le suivi des tâches et des projets, les flux de travaux et les meilleures pratiques de développement de produits, l'analyse de la qualité et la gestion du rendement, la gestion de la configuration, la gestion du changement, l'analyse des risques et la gestion des risques, la priorisation selon le contexte, la gestion de ressources, le suivi et la gestion de la conformité, la gestion de documents, pour la transmission et la réception de données, d'images et de messages utilisés pour le partage d'information, la collaboration et les discussions interactives, notamment le partage d'information, la collaboration et les discussions interactives à des fins de réseautage social, pour l'envoi et la réception de messages électroniques ainsi que le téléversement et le transfert de fichiers, tous pour la collaboration et l'interaction entre les gestionnaires de projets, les membres d'équipes et les parties prenantes; offre de logiciels et d'applications infonuagiques en ligne non téléchargeables pour la gestion de flux de travaux de développement de produits, en l'occurrence logiciels pour la gestion de la planification, de la fabrication et de l'essai de produits pendant le développement de produits; déploiement de logiciels pour des tiers, notamment services de personnalisation de logiciels pour répondre aux exigences des clients, offre d'installation et de mise à niveau de logiciels, offre d'aide relativement à la migration de données et à l'élaboration de rapports, offre de services de conseil et de développement en matière d'extensions de logiciels; consultation dans le domaine du déploiement de logiciels pour des tiers, notamment offre d'aide pour le déploiement et l'adoption de logiciels, services d'optimisation de logiciels, services de soutien, services de formation en logiciels, offre d'une communauté de soutien technique en ligne; services non conçus pour les plateformes applicatives de système d'exploitation informatique ni les systèmes d'exploitation.

Revendications

Date de priorité de production: 01 février 2019, Pays ou Bureau: ÉTATS-UNIS D'AMÉRIQUE, demande no: 88286498 en liaison avec le même genre de produits et en liaison avec le même genre de services

Numéro de la demande 1,989,676

Date de production 2019-10-10

Langue de la demande Anglais

DÉTAILS DU REQUÉRANT ET DE L'AGENT

Requérant

Wella International Operations Switzerland Sàrl
Chemin Louis-Hubert 1-3
1213 PETIT-LANCY
SWITZERLAND

Agent

BERESKIN & PARR LLP/S.E.N.C.R.L., S.R.L.
SCOTIA PLAZA, 40 KING STREET WEST,
40th FLOOR, TORONTO, ONTARIO, M5H3Y2

DÉTAILS DE LA MARQUE DE COMMERCE

NIOXIN SCALP RELIEF

Type de la marque de commerce

Caractères standard

Produits

Classe 03

Lotions capillaires, produits de nettoyage, de soins, de traitement et d'embellissement du cuir chevelu et des cheveux, produits coiffants, produits de teinture, de décoloration et de coloration capillaires.

Numéro de la demande 1,990,062

Date de production 2019-10-14

Langue de la demande Français

DÉTAILS DU REQUÉRANT

Requérant

Hector eduardo Perez oramas

27 Rue Front

Gatineau

QUÉBEC

J9H4X2

DÉTAILS DE LA MARQUE DE COMMERCE

HEPO Fresh and Clean

Type de la marque de commerce

Caractères standard

Services

Classe 37

entretien ménager

Numéro de la demande 1,990,348

Date de production 2019-10-15

Langue de la demande Anglais

DÉTAILS DU REQUÉRANT

Requérant

Pacific Rim Mushrooms Ltd.
1151 Arborlynn Dr.
North Vancouver
BRITISH COLUMBIA
V7J2V4

DÉTAILS DE LA MARQUE DE COMMERCE

Type de la marque de commerce

Dessin

Représentation visuelle



Désistement

« Used in CANADA since January 01, 2012 »

Produits

Classe 29

Champignons comestibles séchés; champignons séchés; purée de champignons.

Numéro de la demande 1,990,354

Date de production 2019-10-16

Langue de la demande Anglais

DÉTAILS DU REQUÉRANT

Requérant

Xue Mou
Rm.503,Bldg 13,Chengnan Huatong Garden,
Yuecheng Dist.,
Shaoxing,Zhejiang,
CHINA

DÉTAILS DE LA MARQUE DE COMMERCE

n&y Home

Type de la marque de commerce

Caractères standard

Produits

Classe 24

Serviettes de bain; serviettes de plage; linge de lit et de table; couvertures de lit; couvre-lits; cache-sommiers; jupes de lit; serviettes en tissu; serviettes en coton; housses pour couettes; housses en tissu pour couvercles de toilette; couvre-sièges de toilette en tissu; tissus de rideau; embrasses en matières textiles; rideaux; rideaux en tissu; housses de coussin; décorations murales en tissu; tentures; rideaux (tentures); tissus à usage textile; rideaux d'intérieur et d'extérieur; taies d'oreiller; napperons en textile; napperons en matières textiles; rideaux de douche; feston; napperons en textile; textiles pour tapis; textiles pour vêtements; textiles pour articles chaussants; textiles pour mobilier; textiles pour pneus; housses de côté de lit d'enfant non ajustées en tissu; housses à mobilier non ajustées en tissu; housses non ajustées en tissu pour mobilier; cantonnières.

Numéro de la demande 1,990,408

Date de production 2019-10-16

Langue de la demande Anglais

DÉTAILS DU REQUÉRANT ET DE L'AGENT

Requérant

ClearFP IP, LLC
15573 Bangy Rd Ste 100
Lake Oswego, OR 97035
UNITED STATES OF AMERICA

Agent

SOTOS LLP
SUITE 1200, 180 DUNDAS ST. WEST,
TORONTO, ONTARIO, M5G1Z8

DÉTAILS DE LA MARQUE DE COMMERCE

Type de la marque de commerce

Dessin

Représentation visuelle



Revendication de couleur

La couleur est revendiquée comme caractéristique de la marque de commerce. L'arrière-plan de la marque de commerce contient un dégradé de couleurs : le cercle au centre de la marque de commerce est bleu moyen et passe graduellement au bleu foncé, puis au noir vers l'extérieur de l'arrière-plan.

Services

Classe 36

Services de conseil en planification financière et en placement; services d'assurance.

Numéro de la demande 1,990,596

Date de production 2019-07-11

Numéro d'enregistrement international 1493150

Langue de la demande Anglais

DÉTAILS DU REQUÉRANT ET DE L'AGENT

Requérant

W. GESSMANN GMBH
Eppinger Strasse 221
74211 LEINGARTEN
GERMANY

Agent

CASSAN MACLEAN IP AGENCY INC.
190 O'CONNOR STREET, SUITE 710,
OTTAWA, ONTARIO, K2P2R3

DÉTAILS DE LA MARQUE DE COMMERCE

GESSMANN

Type de la marque de commerce

Caractères standard

Produits

Classe 09

(1) Dispositifs de commande, notamment régulateurs électroniques pour grues, appareils de levage hydrauliques, excavatrices, véhicules ferroviaires, navires et machines industrielles pour utilisation dans les domaines du travail des métaux, de la production pétrolière et gazière, de l'exploitation minière et de la foresterie; composants électriques et électroniques, nommément interrupteurs d'alimentation électriques, interrupteurs électriques et électroniques pour la commande du fonctionnement de grues, d'appareils de levage hydrauliques, d'excavatrices, de véhicules ferroviaires, de navires et de machines industrielles pour utilisation dans les domaines du travail des métaux, de la production pétrolière et gazière, de l'exploitation minière et de la foresterie; périphériques pour utilisation avec des ordinateurs et d'autres appareils intelligents, nommément des manches à balai pour utilisation avec des ordinateurs, non conçus pour des jeux vidéo, des terminaux interactifs à écran tactile; matériel informatique et logiciels pour la commande automatisée de véhicules; systèmes de commande de conduite autonome pour véhicules, nommément matériel informatique, logiciels et commandes électriques robotisées pour la direction, la navigation et la conduite autonomes de véhicules; logiciels pour l'opération d'interrupteurs d'alimentation électriques et pour l'opération de véhicules aériens, sous-marins et au sol sans pilote; panneaux de commande d'éclairage.

Classe 11

(2) Éclairage et réflecteurs d'éclairage de véhicules, nommément phares et feux pour véhicules, phares de véhicule, réflecteurs de véhicule, feux d'arrêt pour véhicules, ampoules de clignotant pour véhicules, diode électroluminescente [DEL] phares et feux pour véhicules.

Classe 12

(3) Véhicules tout-terrain; véhicules pour le transport sur rails, nommément trains et tramways; véhicules aériens sans pilote, véhicules de surface sans pilote, véhicules terrestres sans pilote, véhicules sous-marins sans équipage; appareils de locomotion par voie terrestre, par voie

aérienne et par voie maritime, nommément par autobus, par camions, par automobiles, par motos, par hélicoptères, par avions, par bateaux électriques; volants et boîtiers de direction pour bateaux, trains, tramways, autobus, automobiles, camions électriques; leviers de commande pour véhicules.

Services

Classe 42

Conception et développement de logiciels; consultation en logiciels; services d'hébergement Web par infonuagique, logiciel-service [SaaS] pour la direction, la navigation et la conduite autonomes de véhicules et location de logiciels; services de génie, nommément développement de systèmes de commande pour grues, appareils de levage hydrauliques, excavatrices, véhicules ferroviaires, navires et machines industrielles pour utilisation dans les domaines du travail des métaux, de la production pétrolière et gazière, de l'exploitation minière et de la foresterie; développement de commandes d'opérateur, nommément de régulateurs de courant et d'interrupteurs d'alimentation pour grues, appareils de levage hydrauliques, excavatrices, véhicules ferroviaires, navires, aéronefs et de machines industrielles pour utilisation dans les domaines du travail des métaux, de la production pétrolière et gazière, de l'exploitation minière et de la foresterie.

Revendications

Date de priorité de production: 22 janvier 2019, Pays ou Bureau: ALLEMAGNE, demande no: 30 2019 100 819 en liaison avec le même genre de produits et en liaison avec le même genre de services

Numéro de la demande 1,991,003

Date de production 2019-09-30

Numéro d'enregistrement international 1456387

Langue de la demande Anglais

DÉTAILS DU REQUÉRANT ET DE L'AGENT

Requérant

SALTO SYSTEMS, S.L.

Arkotz, 9

E-20180 OIARTZUN (Guipúzcoa)

SPAIN

Agent

PERLEY-ROBERTSON, HILL & MCDUGALL

LLP

1400 - 340 ALBERT STREET, OTTAWA,

ONTARIO, K1R0A5

DÉTAILS DE LA MARQUE DE COMMERCE

SALTO HOMELOK

Type de la marque de commerce

Caractères standard

Produits

Classe 09

Systèmes de contrôle d'accès électroniques pour portes interverrouillées; systèmes de contrôle d'accès électroniques pour portes interverrouillées constitués de verrous électroniques et de logiciels infonuagiques; systèmes de contrôle d'accès électronique à piles et batteries pour portes interverrouillées; systèmes de contrôle d'accès électroniques sans fil pour portes interverrouillées; systèmes de contrôle d'accès électroniques avec fil pour portes interverrouillées; serrures de porte électroniques; serrures de porte électroniques à piles et batteries; serrures de porte électroniques sans fil; serrures de casier, d'armoire, de cabinet et de boîte électroniques, serrures de porte électroniques avec fil; serrures à piles et batteries de casier, d'armoire, de cabinet et de boîte; serrures électroniques, nommément serrures électroniques sans fil de casier, d'armoire, de cabinet et de boîte et serrures électroniques avec fil de casier, d'armoire, de cabinet et de boîte; serrures de fenêtre électroniques; systèmes de verrouillage électronique de porte constitués de cartes magnétiques et de cartes codées, de lecteurs de cartes codées, d'ouvre-portes électroniques et d'unités de cryptage électroniques; systèmes de verrouillage électronique de porte constitués d'une serrure électronique et d'une carte-clé codée ou magnétique; logiciels téléchargeables, nommément une application pour l'interfaçage avec des portes électroniques pour le contrôle de l'accès à certains endroits ou contenants, nommément aux armoires, aux cabinets et aux boîtes; logiciels téléchargeables, nommément application pour interagir avec des serrures électroniques de porte et de fenêtre pour contrôler l'accès à des zones d'accès restreint.

Numéro de la demande 1,992,001

Date de production 2019-08-27

Numéro d'enregistrement international 1485751

Langue de la demande Anglais

DÉTAILS DU REQUÉRANT ET DE L'AGENT

Requérant

MAM BABYARTIKEL GESELLSCHAFT M.B.H.
Lorenz-Mandl-Gasse 50
A-1160 Wien
AUSTRIA

Agent

SMART & BIGGAR IP AGENCY CO.
SUITE 900, 55 METCALFE STREET, P.O.
BOX 2999, STATION D, OTTAWA, ONTARIO,
K1P5Y6

DÉTAILS DE LA MARQUE DE COMMERCE

MAM Supreme

Type de la marque de commerce

Caractères standard

Produits

Classe 10

(1) Sucres d'alimentation pour bébés, sucres pour bébés, tétines de biberon, biberons et gobelets de bébé avec tétines, tétines, fermetures, bouchons et valves pour biberons pour bébés avec tétines, biberons, protège-mamelons et tétines pour l'allaitement, pièces et accessoires pour tous les produits susmentionnés.

Classe 21

(2) Contenants pour la maison et la cuisine, notamment contenants refermables en plastique pour biberons pour bébés avec tétines et sucres, aussi appropriés pour la stérilisation; contenants pour la maison et la cuisine, notamment contenants en plastique pour tétines et biberons pour bébés avec tétines.

Numéro de la demande 1,992,015

Date de production 2019-08-29

Numéro d'enregistrement international 1493501

Langue de la demande Anglais

DÉTAILS DU REQUÉRANT ET DE L'AGENT

Requérant

Fovia, Inc.
555 Bryant Street, No. 242
Palo Alto CA 94301
UNITED STATES OF AMERICA

Agent

SMART & BIGGAR LLP
2300 - 1055 West Georgia Street, P.O. Box
11115, Vancouver, BRITISH COLUMBIA,
V6E3P3

DÉTAILS DE LA MARQUE DE COMMERCE

AICOCKPIT

Type de la marque de commerce

Caractères standard

Produits

Classe 09

Logiciels d'imagerie médicale téléchargeables pour l'hébergement et la distribution d'algorithmes d'apprentissage automatique et d'intelligence artificielle et d'applications logicielles connexes, pour la distribution, l'analyse et la consultation de résultats d'imagerie médicale provenant d'algorithmes d'apprentissage automatique et d'intelligence artificielle et d'applications logicielles connexes, ainsi que pour l'intégration à des services informatiques connexes et l'accès à ceux-ci, tous dans le domaine de l'imagerie médicale.

Services

Classe 42

Plateforme-service (PaaS), notamment plateformes logicielles pour l'hébergement et la distribution d'algorithmes d'apprentissage automatique et d'intelligence artificielle et d'applications logicielles connexes, pour la distribution, l'analyse et la consultation de résultats d'imagerie médicale provenant d'algorithmes d'apprentissage automatique et d'intelligence artificielle et d'applications logicielles connexes, ainsi que pour l'intégration à des services informatiques connexes et l'accès à ceux-ci, tous dans le domaine de l'imagerie médicale.

Revendications

Date de priorité de production: 04 mars 2019, Pays ou Bureau: ÉTATS-UNIS D'AMÉRIQUE, demande no: 88324997 en liaison avec le même genre de produits et en liaison avec le même genre de services

Numéro de la demande 1,993,344

Date de production 2019-11-01

Langue de la demande Anglais

DÉTAILS DU REQUÉRANT

Requérant

Vanda Da Costa
12723 122 St NW
Edmonton
ALBERTA
T5L0E3

DÉTAILS DE LA MARQUE DE COMMERCE

Holiday Bazaar

Type de la marque de commerce

Caractères standard

Services

Classe 35

(1) organisation et tenue de salons du livre; organisation et tenue d'expositions d'artisanat; organisation et tenue de salons dans le domaine de l'équipement de conditionnement physique; organisation et tenue de salons commerciaux de jouets

Classe 41

(2) organisation et tenue d'expositions d'art

Numéro de la demande 1,993,615

Date de production 2019-10-01

Numéro d'enregistrement international 1064700

Langue de la demande Anglais

DÉTAILS DU REQUÉRANT ET DE L'AGENT

Requérant

Mealberry GmbH
Am Wasserturm 4
08233 Treuen
GERMANY

Agent

PIASETZKI NENNIGER KVAS LLP
SUITE 2308, 120 ADELAIDE STREET WEST,
TORONTO, ONTARIO, M5H1T1

DÉTAILS DE LA MARQUE DE COMMERCE

LITTLE ONE

Type de la marque de commerce

Caractères standard

Produits

Classe 31

Produits alimentaires pour animaux, notamment nourriture pour hamsters, nourriture pour animaux de compagnie; nourriture pour coqs; nourriture pour animaux de compagnie.

Numéro de la demande 1,993,814

Date de production 2019-11-02

Langue de la demande Anglais

DÉTAILS DU REQUÉRANT

Requérant

KRUGER INC.
3285 Bedford Road
Montréal
QUEBEC
H3S1G5

DÉTAILS DE LA MARQUE DE COMMERCE

Our paper is not brown, it's green

Type de la marque de commerce

Caractères standard

Produits

Classe 01

(1) Pulpe de papier recyclé.

Classe 16

(2) Papier couché; enveloppes pour bouteilles en papier ou en carton; emballages pour bouteilles en papier; emballages pour bouteilles en papier ou en carton; boîtes en papier ou en carton; papier à fini de calendrier; papier calandré; papier autocopiant; carton à base de mûrier à papier [senkasi]; papier pour enveloppes; papiers pour enveloppes; papier de fibre; papier-cadeau; papier-cadeau; papier kraft; étiquettes en papier ou en carton; papier à lettres; papier à en-tête; papier d'emballage; papier; sacs en papier; sacs et grands sacs en papier; sacs en papier pour l'emballage; sacs en papier pour la stérilisation d'instruments médicaux; boîtes à papiers; papier pour sacs et grands sacs; sacs à provisions en papier; essuie-tout; sacs-cadeaux en papier pour bouteilles de vin; papier recyclé; papier de soie; serviettes en papier; papier hydrofuge; papier de pâte de bois; papier d'emballage.

Numéro de la demande 1,995,078

Date de production 2019-11-09

Langue de la demande Français

DÉTAILS DU REQUÉRANT

Requérant

Mélodie Momy
3416 Av Du Mont-Royal E
Montréal
QUÉBEC
H1X3K3

DÉTAILS DE LA MARQUE DE COMMERCE

Type de la marque de commerce

Dessin

Représentation visuelle



Services

Classe 35

(1) exploitation d'une épicerie

Classe 43

(2) services de traiteur

Numéro de la demande 1,995,487

Date de production 2019-11-13

Langue de la demande Français

DÉTAILS DU REQUÉRANT ET DE L'AGENT

Requérant

INDUSTRIELLE ALLIANCE, ASSURANCE ET
SERVICES FINANCIERS INC.

1080, Grande Allée Ouest

Québec

QUÉBEC

G1K7M3

Agent

ROBIC

630, boul. René-Lévesque Ouest, 20e étage,

Montréal, QUÉBEC, H3B1S6

DÉTAILS DE LA MARQUE DE COMMERCE

INVESTIA

Type de la marque de commerce

Caractères standard

Services

Classe 36

Consultation en investissement financier; Courtage de valeurs mobilières; Courtage de fonds communs de placements.

Numéro de la demande 1,995,654

Date de production 2019-08-06

Numéro d'enregistrement international 1498461

Langue de la demande Anglais

DÉTAILS DU REQUÉRANT ET DE L'AGENT

Requérant

FERRARI S.P.A.
Via Emilia Est, 1163
MODENA
ITALY

Agent

SMART & BIGGAR IP AGENCY CO.
SUITE 900, 55 METCALFE STREET, P.O.
BOX 2999, STATION D, OTTAWA, ONTARIO,
K1P5Y6

DÉTAILS DE LA MARQUE DE COMMERCE

Type de la marque de commerce

Dessin

Représentation visuelle



Description de la marque de commerce

La marque est constituée des mots 90 YEARS en caractères de fantaisie à profil double et légèrement inclinés vers la droite, le nombre 90 étant plus gros et le chiffre 0 ayant une forme fortement quadrangulaire et sur lequel le mot YEARS est partiellement superposé dans la partie droite. À droite du S se trouve l'image d'un bouclier sur lequel se trouvent trois bandes horizontales de différentes tailles placées l'une au-dessus de l'autre, ces bandes étant interrompues en leur centre et inclinées, le bouclier contenant également en son centre une image hautement stylisée d'un cheval rampant regardant vers la gauche, ainsi que les lettres stylisées S et F sous le cheval.

Produits

Classe 09

(1) Publications électroniques téléchargeables, à savoir magazines; publications électroniques téléchargeables à partir de bases de données et d'Internet, nommément brochures, bulletins d'information, périodiques, magazines, livres électroniques, manuels et répertoires sur les voitures et les automobiles haute performance; casques d'écoute stéréophoniques; haut-parleurs; enceintes pour haut-parleurs; amplificateurs, nommément amplificateurs audio, amplificateurs de radiofréquences, amplificateurs de son; enregistreurs de cassettes audio; récepteurs audio et vidéo; lecteurs audionumériques, nommément lecteurs MP3, lecteurs de musique numérique; enregistreurs de cassettes audionumériques; appareils audio, nommément mélangeurs audio et de sons; tables de mixage audio et vidéo; haut-parleurs stéréo; moniteurs vidéo; écrans vidéo; lecteurs multimédias portatifs, nommément lecteurs MP3, lecteurs de musique numérique; caissons d'extrêmes graves; syntonisateurs stéréo; syntonisateurs de voiture; antennes de voiture; mélangeurs audio; lunettes; lunettes de soleil; lunettes antireflets; lunettes de sport; lunettes de natation; étuis à lunettes et à lunettes de soleil; verres de lunettes et de lunettes de soleil; montures de lunettes et de lunettes de soleil; chaînes pour lunettes et lunettes de soleil; cordons pour lunettes et lunettes de soleil; verres de contact; loupes, à savoir produits optiques; étuis

conçus pour les verres de contact; lunettes 3D; lunettes intelligentes; drapeaux d'avertissement pour la sécurité routière; panneaux d'affichage électroluminescents; étuis à jumelles; programmes de jeux informatiques enregistrés pour jeux de poche avec écrans à cristaux liquides; logiciels de jeux électroniques pour appareils électroniques de poche; logiciels de jeux électroniques pour téléphones cellulaires; logiciels de jeux informatiques; programmes de jeux informatiques enregistrés pour jeux électroniques; cartouches de jeux électroniques pour utilisation avec des appareils de jeux électroniques; cartouches de jeux informatiques; cartouches de jeux vidéo; matériel de jeux informatiques, notamment disques pour jeux électroniques; disques de jeux vidéo; cassettes de jeux informatiques; cassettes de jeux vidéo; manches à balai pour ordinateurs, non conçus pour les jeux vidéo; chargeurs de batterie pour manches à balai; cartes mémoire pour appareils de jeux vidéo; souris pour appareils de jeux vidéo; simulateurs de conduite et de commande de véhicules; simulateurs d'entraînement sportif électroniques, notamment simulateurs de conduite de véhicule; volants pour ordinateurs pour utilisation avec des simulateurs pour la conduite et le contrôle de véhicules; écouteurs pour utilisation avec des jeux de poche; sacs et étuis adaptés et conçus pour contenir des ordinateurs; sacs conçus pour les ordinateurs portatifs; housses pour ordinateurs portatifs; habillages et étuis de protection pour ordinateurs tablettes; tapis de souris; téléphones mobiles; habillages de téléphone mobile; supports à téléphone mobile; sacs et étuis adaptés et conçus pour contenir des téléphones mobiles; dragonnes de téléphone cellulaire; chargeurs de batterie pour téléphones cellulaires; chargeurs de batterie de téléphone cellulaire pour véhicules; téléphones intelligents; habillages pour téléphones intelligents; supports pour téléphones intelligents; sacs et étuis adaptés et conçus pour contenir des téléphones intelligents; dragonnes de téléphone intelligent; chargeurs de batterie pour téléphones intelligents; chargeurs de batterie de téléphone intelligent pour utilisation dans un véhicule; montres intelligentes; appareils électroniques numériques vestimentaires, notamment montres-bracelets électroniques, bracelets électroniques et pendentifs électroniques pour la détection, l'enregistrement, le stockage, l'envoi et la réception de données, notamment de messages texte, de livres audio, de balados, de messages vocaux, de photos et de fichiers vidéo, en l'occurrence de films, d'extraits de films, de bandes-annonces, d'émissions de télévision et de messages vidéo, par des réseaux de communication, notamment de réseaux Internet sans fil, pour la communication avec des serveurs Internet et des appareils électroniques personnels, notamment des téléphones cellulaires, des téléphones intelligents, des ordinateurs, des ordinateurs portatifs, des ordinateurs tablettes, des assistants numériques personnels, des périphériques d'ordinateur, notamment des imprimantes intelligentes ainsi que des appareils d'enregistrement et de reproduction de sons, notamment des microphones, des haut-parleurs, des écouteurs et des casques d'écoute; logiciels et appareils électroniques, à savoir montres-bracelets pour la communication de données sans fil et pour le suivi, le traitement, l'affichage, le stockage et la transmission de données, notamment sur l'activité physique de l'utilisateur, le respect de programmes de santé et d'entraînement physique, la géolocalisation, la direction, la distance, l'altitude, la vitesse, le nombre de pas effectués, le niveau d'activité, le nombre de calories brûlées, la navigation, la météo et les caractéristiques biométriques; logiciels pour accéder à des bases de données et y effectuer des recherches dans les domaines des programmes de santé et d'entraînement physique, des données de navigation et de l'information météorologique; chargeurs de batterie pour montres intelligentes; chargeurs de pile de montre intelligente pour véhicules; souris, à savoir périphériques d'ordinateur; repose-poignets pour le travail à l'ordinateur; ordinateurs personnels; ordinateurs portatifs; logiciels de jeux informatiques, notamment programmes informatiques pour jouer à des jeux vidéo, logiciels de création de jeux informatiques; étuis pour ordinateurs portatifs; contenants pour bouchons d'oreilles pour plongeurs; casques; ensembles de course automobile ignifugés à des fins de sécurité; écrans faciaux de protection contre les accidents, les rayonnements et le feu; gants de protection contre

les accidents; passe-montagnes pour la protection contre les accidents, les rayonnements et le feu; chaussures de protection contre les accidents, les rayonnements et le feu; bottes de protection contre les accidents, les rayonnements et le feu; dispositifs de protection à usage personnel contre les accidents, nommément gants, masques, filets et harnais de sécurité; vêtements de protection contre les accidents, les rayonnements et le feu; vêtements pour la protection contre le feu; CD-ROM portant sur la course automobile et l'histoire de constructeurs d'automobiles; DVD portant sur la course automobile et l'histoire de constructeurs d'automobiles; CD-ROM portant sur les voitures et les automobiles haute performance; DVD portant sur les voitures et les automobiles haute performance; fichiers d'images téléchargeables sur la course automobile ainsi que les voitures et les automobiles haute performance; vidéos téléchargeables sur la course automobile et l'histoire de constructeurs d'automobiles; enregistrements vidéo téléchargeables contenant de la musique et portant sur la course automobile et les compétitions automobiles, l'histoire de fabricants d'automobiles ainsi que sur les automobiles; publications électroniques téléchargeables, à savoir magazines, livres, journaux, cartes géographiques, images, dessins, bulletins d'information et articles dans le domaine de l'histoire de fabricants d'automobiles ainsi que sur les automobiles, l'entretien et la réparation d'automobiles, la course automobile, les compétitions automobiles, le mode de vie, la culture, la mode, le design, les nouvelles sur les véhicules motorisés et les automobiles, le sport, le divertissement et les écoles de conduite sécuritaire; compteurs de vitesse pour véhicules; indicateurs automatiques de basse pression dans les pneus de véhicule; régulateurs de tension pour véhicules; odomètres électroniques pour véhicules; trousse mains libres pour téléphones cellulaires; serrures électriques pour véhicules; clés électroniques pour automobiles; systèmes de commande électroniques pour systèmes de verrouillage de véhicule automobile; appareils de navigation pour véhicules, à savoir ordinateurs de bord; accumulateurs électroniques pour véhicules; accumulateurs électriques pour véhicules; radios de véhicule; téléviseurs de voiture; télécommandes pour radios, téléviseurs et chaînes stéréo; câbles de démarrage de batterie pour moteurs; thermostats pour véhicules; triangles de signalisation pour véhicules en panne; interrupteurs électriques de désactivation des coussins gonflables pour automobiles; aimants, nommément aimants pour réfrigérateurs; aimants décoratifs; cordons spécialement conçus pour les téléphones cellulaires, les lecteurs MP3, les appareils photo, les caméras vidéo, les lunettes, les lunettes de soleil et les cartes magnétiques codées; étuis conçus pour l'équipement photographique; étuis conçus pour les lecteurs de CD; étuis conçus pour les lecteurs de DVD; étuis conçus pour les lecteurs MP3; casques de réalité virtuelle pour jouer à des jeux vidéo et des consoles de jeux vidéo.

Classe 12

(2) Automobiles et pièces constituantes connexes; voitures; voitures de course; voitures automobiles; voitures électriques, voitures hybrides; voitures sport; carrosseries pour véhicules; châssis de véhicule; capots de véhicule; pare-chocs de véhicule; moteurs électriques pour véhicules terrestres; moteurs pour véhicules terrestres; moteurs d'entraînement pour véhicules terrestres; moteurs pour véhicules terrestres; garde-boue pour automobiles; rétroviseurs; volants pour véhicules; vitres de véhicule; pare-brise de véhicules; freins pour véhicules; bouchons de réservoir à carburant pour voitures automobiles; klaxons pour véhicules; garnissage pour véhicules; carters pour composants de véhicule terrestre, non conçus pour les moteurs; roues de véhicule; jantes pour roues de véhicule; pneus; pneus d'automobile; pneumatiques; sièges de véhicule; sièges de course pour automobiles; toits ouvrants d'automobile, toits décapotables pour véhicules; pièces d'automobile, nommément pare-soleil, cendriers, porte-gobelets, tiroirs de tableau de bord, compartiments de tableau de bord, compartiments à gants, boîtes à gants, housses pour compartiments à bagages; housses de siège pour véhicules ajustées; pare-soleil

conçus pour les automobiles; housses pour volants de véhicule; roues libres pour véhicules terrestres; appuie-tête pour sièges de véhicule; accoudoirs pour sièges de véhicule; porte-skis pour voitures; essuie-glaces; housses ajustées pour véhicules; allume-cigares pour automobiles; vélos; trottinettes des neiges; ceintures de sécurité pour sièges de véhicule; harnais de sécurité pour sièges de véhicule; coussins gonflables, à savoir dispositifs de sécurité pour automobiles; dispositifs antidérapants pour pneus de véhicule, nommément crampons antidérapants, chaînes antidérapantes, housses en tissu antidérapantes pour pneus; sièges de sécurité pour enfants, pour véhicules; dispositifs antivol pour véhicules; landaus; housses pour landaus; pièces de landaus, nommément lits d'enfant portatifs; poussettes; housses de poussette; sacs conçus pour les landaus et les poussettes; chancelières ajustées pour landaus et poussettes; voiturettes de golf; trottinettes, à savoir véhicules; drones de photographie.

Classe 16

(3) Panneaux publicitaires imprimés en carton; panneaux publicitaires imprimés en papier; cartons à dessin; brochures, affiches, calendriers, magazines, annuaires, livres, livrets, périodiques, manuels, bulletins d'information, guides imprimés, dépliants et feuillets dans le domaine de l'histoire des fabricants d'automobiles et concernant les automobiles, l'entretien et la réparation d'automobiles, les courses et compétitions automobiles, les habitudes de vie, la culture, la mode, le design et les nouvelles dans les domaines des moteurs et de l'automobile, des sports, du divertissement et des écoles de conduite sécuritaire; insignes en papier; porte-insignes en papier et en carton; porte-passeports; albums photos; couvertures pour albums photos; albums d'évènements; albums de timbres; albums pour autocollants; albums de pièces de monnaie; albums de mariage; albums de scrapbooking; articles de papeterie, nommément autocollants et couvre-livres; stylos; crayons; étuis à stylos; étuis à crayons; sous-mains; range-tout; carnets; blocs-notes; journaux intimes et agendas; agendas de bureau; étuis pour agendas; étuis en cuir pour agendas; couvertures d'album; couvre-livres; stylos; porte-stylos; porte-crayons; agendas de bureau; cahiers à dessin; étuis en cuir pour agendas de bureau; banderoles en papier; drapeaux et fanions en papier; fanions en papier; drapeaux en papier; flammes en papier; laissez-passer en papier pour des événements sportifs; bagues de cigare; billets d'admission pour événements sportifs; étiquettes de prix pour événements sportifs; billets imprimés pour événements sportifs; billets pour passagers; porte-billets en papier; laissez-passer et cartes d'identité non magnétiques en papier permettant l'accès à une zone d'accès restreint; décalcomanies; transferts (décalcomanies); timbres commémoratifs, sauf les timbres-poste; timbres pour collectionneurs; cordons pour cartes en papier et laissez-passer en papier.

Classe 18

(4) Étuis porte-clés en cuir et en similicuir; étuis porte-clés en cuir et en peaux; boîtes en cuir et en carton-cuir; étuis en cuir et en carton-cuir; étuis porte-clés; étuis porte-clés en cuir; étiquettes à bagages en cuir; porte-documents; sacs à dos; sacs à dos; havresacs; sacs de sport; sacs de plage; malles; étuis pour cartes, à savoir portefeuilles; étuis pour cartes de crédit en cuir; ensembles de voyage, à savoir maroquinerie, nommément valises en cuir, housses à vêtements de voyage en cuir, malles de voyage en cuir; sacs de sport; sacs cylindriques; sacs à main; sacs à bandoulière; sacs de voyage; sacs à cosmétiques vendus vides; sacs-pochettes; grands fourre-tout; portefeuilles de poche; porte-monnaie; sacs d'école; sacs d'école; sacs à dos d'écolier; sacs à dos d'écolier à roulettes; sacs à provisions en toile; sacs à provisions en cuir; sacs à provisions en tissu; porte-bébés en bandoulière; écharpes porte-bébés; sacs à couches; valises; fourre-tout; valises; malles; bagages; malles de toilette vides; sacs polochons; sacs de voyage; sacs à roulettes; valises à roulettes; sacs banane; sacs de type Boston; sacs à lunch et sacs à dos en cuir pour écoliers, malles; housses à vêtements pour costumes et robes; havresacs; sacoches; sacs à dos de promenade; vêtements pour animaux de compagnie; colliers pour

animaux de compagnie; sacs de transport pour animaux; bâtons d'alpinisme; alpenstocks; parapluies de golf; housses de parapluie; parapluies; parasols; bâtons de marche.

Classe 25

(5) Vêtements, nommément vestes, jerseys, serre-poignets, tabliers, combinaisons, nommément justaucorps, ceintures porte-monnaie, cols, genouillères d'appoint, tricot; vestes de ski; coupe-vent; pardessus; manteaux; cache-poussière; imperméables; cardigans; pulls; chemises; tee-shirts; polos; chemises sport; blouses; chandails molletonnés; chandails; maillots de sport; pantalons; shorts; bermudas; jeans; jupes; salopettes; ensembles de jogging; ensembles d'entraînement; ensembles d'entraînement; ensembles de course automobile, autres que les vêtements de protection; costumes; robes; maillots; bretelles; tenues d'entraînement; pantalons d'entraînement; shorts d'entraînement; leggings, à savoir jambières; leggings, à savoir pantalons; châles; écharpes; poches pour vêtements; gaines; vestes et pantalons imperméables; vêtements de golf, autres que les gants; vestes de moto; gants de moto; combinaisons de ski; habits de neige; vestes sans manches, nommément cache-cous, survêtements; bandeaux absorbant la transpiration; guêtres; sangles de guêtre; mouchoirs de poche; maillots de bain; costumes de bain; caleçons de bain; robes de chambre; pyjamas; salopettes pour bébés; bavoires et dossards autres qu'en papier; ensembles d'entraînement pour nourrissons; barboteuses de course pour bébés; barboteuses; layette; vêtements pour enfants et nourrissons, nommément chasubles, combinaisons de nuit, pyjamas, barboteuses et combinaisons; chaussettes; gants, à savoir vêtements; gants de conduite; gants de ski; ceintures, à savoir vêtements; casquettes, à savoir couvre-chefs; vêtements d'intérieur; sous-vêtements; vêtements de plage; vêtements de bain; vêtements de nuit; sous-vêtements de maintien, nommément soutiens-gorge, corsets, slips; vêtements imperméables; vêtements pour nourrissons; vêtements de ski; articles pour le cou, nommément cravates, mouchoirs de cou, foulards; articles chaussants, nommément chaussettes, chaussures, chaussures de sport, chaussons de gymnastique, espadrilles, pantoufles, sandales, bottes; couvre-chefs, nommément chapeaux, casquettes, visières, bérêts, bandeaux, bonnets de douche.

Classe 28

(6) Appareils de divertissement électroniques pour utilisation avec un écran d'affichage indépendant ou un moniteur; appareils de divertissement électroniques pour utilisation avec un écran d'affichage indépendant ou un moniteur pour parcs d'attractions; appareils de jeux vidéo conçus pour les téléviseurs; appareils de jeux vidéo; appareils de jeu, nommément bâtons pour jouer à des jeux d'extérieur, fléchettes, tables de jeu et appareils pour jeux électroniques, nommément appareils de jeux vidéo de poche; appareils de divertissement à pièces; appareils de poche pour jouer à des jeux vidéo, nommément appareils de jeux vidéo de poche et consoles de jeu de poche; jeux vidéo de poche, nommément appareils de jeux vidéo de poche; jeux électroniques de poche, nommément appareils de jeux vidéo de poche; jeux vidéo de poche, nommément appareils de jeux vidéo de poche; jeux électroniques portatifs, nommément appareils de jeux vidéo de poche; jouets d'action électroniques portatifs; appareils de jeux vidéo de poche pour utilisation avec un écran d'affichage indépendant ou un moniteur; appareils de jeux vidéo autonomes; matériel de jeux informatiques, nommément manches à balai pour jeux informatiques et commandes pour jeux informatiques; consoles de jeux électroniques pour utilisation avec un écran d'affichage indépendant ou un moniteur; commandes pour consoles de jeu; manches à balai pour jeux vidéo; sacs spécialement conçus pour les appareils de jeux vidéo de poche; sacs spécialement conçus pour les consoles de jeux vidéo; appareils pour jouer à des jeux vidéo, nommément manches à balai de jeu vidéo, consoles de jeu; manettes de jeu pour consoles de jeu; consoles de jeu de poche; consoles de jeux vidéo de poche; consoles de jeux vidéo; consoles de jeux vidéo pour utilisation avec un écran d'affichage indépendant ou un moniteur; étuis de

protection spécialement conçus pour les consoles de jeux vidéo pour utilisation avec un écran d'affichage indépendant ou un moniteur; modèles réduits de véhicules; modèles réduits de voitures; modèles réduits de voitures de course; modèles réduits de véhicules de course; silhouettes de modèles de voitures de course, nommément modèles réduits de voitures de course jouets; répliques jouets d'automobiles grandeur réelle; répliques jouets de véhicules grandeur réelle; répliques jouets de volants grandeur réelle; modèles en résine de scènes de course; modèles réduits de conducteurs; modèles réduits d'équipes de ravitaillement, véhicules jouets de construction, véhicules jouets, en l'occurrence camions; pistes pour voitures de course jouets; volants jouets; véhicules jouets à tirer; camions et automobiles jouets; karts à pédales pour enfants; jouets à enfourcher; voitures jouets à enfourcher pour enfants à pédales et à piles ou batteries; voitures jouets pour enfants à pédales et à piles ou batteries; karts jouets pour enfants, à pédales et à batteries; tricycles pour bébés, à savoir jouets; structures de bâtiment et chaussées jouets, nommément puits; pistes pour véhicules jouets, nommément pistes de course; camions jouets; remorques jouets (modèles réduits) pour transporter des voitures; véhicules jouets radiocommandés; voitures jouets radiocommandées; stations-service jouets (modèles réduits); garages automobiles jouets (modèles réduits); salles d'exposition d'automobiles jouets (modèles réduits); téléphones jouets; jouets en peluche; volants jouets rembourrés; ours en peluche; cartes à jouer; planches à roulettes; trottinettes jouets; chariots pour sacs de golf; jouets de fantaisie, nommément bâtons pour amateurs et pour le divertissement, en l'occurrence doigts et mains en mousse ainsi que bâtons lumineux jouets; jouets de fantaisie, nommément bâtons jouets pour amateurs et pour le divertissement en forme de drapeaux, en l'occurrence doigts et mains en mousse ainsi que bâtons lumineux jouets; cordons jouets, nommément bijoux jouets; palmes de natation; flotteurs de natation à usage récréatif; chapeaux de fête en papier; cotillons de fête en papier; cotillons de fête, à savoir petits jouets.

Services

Classe 35

(1) Services de magasin de vente au détail et services de magasin de vente au détail en ligne de ce qui suit : jeux vidéo, jeux électroniques, appareils de jeux vidéo, machines et appareils de divertissement, nommément appareils portatifs pour jouer à des jeux vidéo ainsi qu'accessoires connexes, programmes de jeux vidéo, programmes enregistrés pour jeux électroniques, lunettes, lunettes de soleil ainsi que pièces et accessoires connexes, appareils et instruments optiques, nommément lentilles optiques, capteurs optiques, câbles optiques, librairie multimédia et contenu multimédia, téléchargeables ou non, nommément émissions de télévision et de radio ainsi que films, films d'animation, dessins animés et enregistrements audio et vidéo, nommément livres audio, vidéos musicales, supports de données magnétiques vierges, nommément disquettes vierges, disques durs vierges, disques laser vierges, disques optiques vierges, disques d'enregistrement, nommément disques compacts vierges, appareils et instruments d'enregistrement, de transmission ou de reproduction de sons ou d'images ainsi qu'accessoires connexes, nommément lecteurs MP3 et de disques compacts, ordinateurs et périphériques d'ordinateur, nommément imprimantes intelligentes, tapis de souris, logiciels pour la gestion de bases de données; services de magasin de vente au détail et services de magasin de vente au détail en ligne de ce qui suit : équipement photographique et cinématographique, équipement téléphonique ainsi qu'accessoires connexes, appareils de communication, nommément ordinateurs, publications électroniques, nommément brochures, bulletins d'information, périodiques, magazines, livres électroniques, manuels et répertoires sur les voitures et les automobiles haute performance; services de magasin de vente au détail et services de magasin de vente au détail en ligne de ce qui suit : appareils d'enregistrement, de transmission et de reproduction de sons et d'images ainsi qu'accessoires connexes, nommément disques

d'enregistrement vierges, disques compacts vierges, DVD vierges et enregistreurs de cassettes audionumériques; services de magasin de vente au détail et services de magasin de vente au détail en ligne de ce qui suit : casques d'écoute stéréophoniques, haut-parleurs, enceintes pour haut-parleurs, amplificateurs, nommément amplificateurs audio, amplificateurs de radiofréquences, amplificateurs de son, enregistreurs de cassettes audio, récepteurs audio et vidéo, lecteurs audionumériques, nommément lecteurs MP3, lecteurs de musique numérique, enregistreurs de cassettes audionumériques, mélangeurs audio et de sons, tables de mixage audio et vidéo, haut-parleurs stéréo, moniteurs vidéo, écrans vidéo, lecteurs multimédias portatifs, nommément lecteurs MP3, lecteurs de musique numérique, caissons d'extrêmes graves, syntonisateurs stéréo, syntonisateurs de voiture, antennes de voiture, mélangeurs audio; services de magasin de vente au détail et services de magasin de vente au détail en ligne de ce qui suit : cartes de crédit et cartes de débit magnétiques codées, appareils et instruments électriques et électroniques pour véhicules, nommément serrures électriques pour véhicules, interrupteurs électriques de désactivation des coussins gonflables pour automobiles, batteries électriques pour véhicules, appareils et instruments électriques et électroniques à usage personnel, nommément aimants décoratifs et pour réfrigérateurs, calculatrices, étuis pour ordinateurs, téléphones cellulaires, lecteurs de musique numérique; services de magasin de vente au détail et services de magasin de vente au détail en ligne de ce qui suit : automobiles et véhicules automobiles ainsi que pièces et accessoires connexes, appareils de locomotion par voie terrestre, aérienne et maritime, nommément automobiles, vélos, motos, bateaux, avions, pièces constituant pour automobiles, voitures d'enfant, poussettes et accessoires connexes; services de magasin de vente au détail et services de magasin de vente au détail en ligne de ce qui suit : horloges et montres, réveils ainsi que pièces et accessoires connexes, enseignes, boîtes, épingles de bijouterie et cordons porte-clés en métaux précieux et plaqués de ceux-ci, métaux précieux et leurs alliages ainsi que produits faits de ces matières et plaqués de ceux-ci, nommément bijoux, bijoux de fantaisie; services de magasin de vente au détail et services de magasin de vente au détail en ligne de ce qui suit : insignes de fantaisie décoratifs, timbres commémoratifs, panneaux publicitaires en papier et en carton, cartons à dessin, papier, carton ainsi que produits en papier et en carton, nommément albums, albums photos, publications imprimées, périodiques imprimés, rapports imprimés, dépliants, magazines, annuaires, encyclopédies, livres, brochures, journaux, périodiques, photos, affiches, calendriers, journaux intimes, agendas, stylos, crayons et articles de papeterie, nommément étiquettes en papier, étiquettes adhésives, photos, adhésifs pour le bureau; services de magasin de vente au détail et services de magasin de vente au détail en ligne de ce qui suit : sacs et grands sacs en cuir pour l'emballage, cordons pour le transport d'objets en papier; services de magasin de vente au détail et services de magasin de vente au détail en ligne de ce qui suit : étuis porte-clés, anneaux porte-clés, étuis et supports pour agendas et semainiers, pour cartes professionnelles, dépliants, cartes de crédit, stylos, crayons, lecteurs MP3, CD, lecteurs de CD, DVD, lecteurs de DVD, ordinateurs et téléphones mobiles; services de magasin de vente au détail et services de magasin de vente au détail en ligne de ce qui suit : sacs, sacs à main, sacs de voyage, havresacs, étiquettes à bagages, mallettes de toilette vendues vides, blocs-notes, articles en cuir et en similicuir, valises, parapluies, parasols, bâtons de marche, colliers et laisses; services de magasin de vente au détail et services de magasin de vente au détail en ligne de ce qui suit : statues et statuette en matériaux de toutes sortes, fauteuils et chaises, mobilier, miroirs, cadres pour photos, produits en bois, cadres pour photos, coussins, objets commémoratifs, ornements, tableaux d'affichage; services de magasin de vente au détail de mobilier et d'articles décoratifs; services de magasin de vente au détail et services de magasin de vente au détail en ligne de ce qui suit : cordons pour le transport d'objets, contenants pour la maison et la cuisine, grandes tasses, tasses; services de magasin de vente au détail et services de magasin de vente au détail en ligne de ce qui suit : ustensiles et contenants pour la salle de

bain, à usage personnel et pour l'hygiène personnelle, nommément contenants à médicaments, distributeurs de savon, porte-brosses à dents, porte-cotons, porte-rouleaux de papier hygiénique, vaporisateurs de parfum, vaporisateurs de parfum, verres pour bougies, plateaux à pièces, produits en verre, en porcelaine et en terre cuite, nommément verrerie pour boissons, plats et assiettes, grandes tasses; services de magasin de vente au détail et services de magasin de vente au détail en ligne de ce qui suit : serviettes de plage en matière textile, serviettes en textile, linge de lit, linge de toilette, linge de table, drapeaux en textile, drapeaux en textile, nommément étendards, banderoles en textile, fanions en textile, rideaux; services de magasin de vente au détail et services de magasin de vente au détail en ligne de ce qui suit : vêtements, articles chaussants, couvre-chefs, accessoires pour vêtements, articles chaussants et couvre-chefs, épingles de bijouterie, insignes brodés pour vêtements, cordons à porter pour tenir des clés, services de magasin de vente au détail et services de magasin de vente au détail en ligne de ce qui suit : modèles réduits de voitures et modèles réduits de véhicules, consoles de jeux vidéo, jeux, nommément jeux d'arcade, jeux de plateau, jeux informatiques, jouets, nommément figurines d'action, jouets en peluche, jouets éducatifs, articles de gymnastique et de sport, nommément bancs d'exercice, tapis roulants, poids d'exercice, tapis de yoga, balles et ballons d'exercice; organisation et tenue de présentations de produits pour des salons de l'automobile; préparation de présentations audiovisuelles utilisées en publicité; offre d'aide commerciale et opérationnelle concernant la mise sur pied et la gestion d'une entreprise et d'une chaîne de magasins de détail, de restaurants, de bars, de cafés offrant des aliments et des boissons; conseils et information concernant la gestion des affaires commerciales; conseils dans le domaine de la gestion des affaires, consultation en affaires et organisation des affaires relativement à la mise sur pied de services de vente au détail en ligne et au lancement de services de vente au détail en ligne; gestion du service à la clientèle pour des tiers, nommément offre d'un avis en ligne pour l'expédition, la promotion, la vente et la revente des produits et des services de tiers sur un réseau informatique mondial et par des services de téléphonie mobile; organisation de salons commerciaux dans le domaine de l'automobile à des fins commerciales et publicitaires; organisation de salons professionnels dans le domaine de l'automobile à des fins commerciales et publicitaires; offre d'un répertoire en ligne de renseignements commerciaux sur Internet présentant une liste de concessionnaires d'automobiles, de magasins de détail et de services d'assistance-annuaire téléphonique; médiation concernant la vente et l'achat de produits, nommément aide aux entreprises pour l'achat d'automobiles d'occasion; offre de répertoires de renseignements commerciaux, par un réseau informatique mondial et par Internet; offre de services de répertoires de renseignements commerciaux en ligne pour servir de guide pour des produits et des services offerts à vendre par un réseau informatique mondial, par Internet et par des services d'assistance-annuaire téléphonique; consultation en gestion et en organisation des affaires; aide à la gestion des affaires et consultation connexe; gestion hôtelière; conseils et information concernant la gestion des affaires commerciales; présentation de produits pour des tiers sur les médias sociaux à des fins de vente au détail; publication de textes publicitaires; recherche de commandites, nommément promotion des produits et des services de tiers en permettant à des commanditaires d'associer leurs produits et services à des événements sportifs, nommément à des compétitions de soccer et à des représentations devant public par un groupe musical; administration commerciale de l'octroi de licences d'utilisation de produits et de services de tiers; obtention de contrats pour l'achat et la vente de produits et de services pour des tiers, promotion des ventes pour des tiers par des cartes d'utilisateur privilégié; services d'étude de marché; élaboration de campagnes promotionnelles pour des tiers; services de renseignements commerciaux et d'information destinée aux consommateurs, nommément négociation et conclusion de transactions commerciales pour des tiers; télésurveillance de l'emplacement de wagons pour le fret par ordinateurs à des fins commerciales pour vérifier l'emplacement géographique d'objets

mobiles, nommément de wagons pour le fret; publicité des produits et des services de tiers; publicité en ligne pour des tiers sur des réseaux informatiques; promotion de produits et de services pour des tiers par la préparation et l'organisation de concours et de compétitions comprenant des prix à gagner, sur un réseau informatique mondial et par des services de téléphonie mobile; promotion de produits et de services pour des tiers par le placement de publicités et d'affichages publicitaires sur un site électronique en ligne accessible par un réseau informatique mondial et par des services de téléphonie mobile; promotion en ligne des produits et des services de tiers sur des réseaux informatiques mondiaux et par Internet.

Classe 41

(2) Organisation d'évènements éducatifs, récréatifs, sportifs et culturels, nommément de courses automobiles, de tournois de golf, de parties de soccer, de concerts, de manèges de parc d'attractions, de feux d'artifice; tenue d'évènements de divertissement, nommément de concerts, de spectacles de ballet, de productions théâtrales; organisation d'émissions de télévision et de concerts; organisation de cérémonies de remise de prix et de soirées de gala, nommément d'expositions d'oeuvres d'art à des fins de divertissement; publication électronique en ligne de livres, de magazines et de revues; offre de publications électroniques non téléchargeables, nommément de livres, de magazines et de revues électroniques; offre de publications électroniques non téléchargeables en ligne, nommément de livres, de magazines et de revues électroniques; éditique; production d'émissions de télévision et de films; services de parc d'attractions et de parc thématique; services de divertissement offerts par des parcs de loisirs, des parcs d'attractions et des parcs thématiques; services de billetterie de divertissement; services de réservation de billets pour des parcs d'attractions et des parcs thématiques; diffusion d'information dans le domaine de l'emplacement de parcs thématiques présentant des courses et des expositions d'automobiles; édition de publications électroniques; publication de livres, de bulletins d'information, d'imprimés, de magazines, de catalogues, de périodiques, manuels de formation et d'annuaires, également en ligne; publication en ligne de guides, de cartes géographiques, de répertoires et de listes pour voyageurs; offre de publications électroniques, nommément de brochures, de bulletins d'information, de périodiques, de magazines, de livres électroniques, de manuels et de répertoires sur les voitures et les automobiles haute performance; publication de textes, autres que des textes publicitaires, nommément de manuels scolaires et de textes musicaux; publication d'imprimés, autres que des textes publicitaires, nommément de livres, de magazines et de journaux; publication de matériel électronique sur CD, autres que des textes publicitaires, nommément de livres, de magazines et de journaux; organisation d'expositions à des fins culturelles et pédagogiques, nommément services d'exposition d'oeuvres d'art; organisation de compétitions et de tournois sportifs, nommément de tournois de golf, de tournois de hockey, de compétitions d'athlétisme, de compétitions de gymnastique; organisation d'évènements sportifs dans le domaine des courses de voitures sport; services éducatifs, nommément organisation et tenue de conférences, de congrès, de réunions, d'ateliers, de séminaires, de colloques et de concerts dans les domaines des automobiles, des voitures sport et des voitures de course; services éducatifs, nommément organisation et tenue d'ateliers et de séminaires dans les domaines de la conduite sécuritaire et du sport, nommément du golf, du soccer, du hockey et du football; services d'entraînement sportif, à savoir leçons de conduite d'automobiles, de voitures sport et de voitures de course; entraînement dans le domaine du sport; organisation et gestion d'évènements spéciaux à des fins de divertissement social, organisation d'évènements de divertissement, à savoir de compétitions et de rencontres pour les amateurs et les collecteurs d'automobiles; divertissement, à savoir courses automobiles; services de club d'admirateurs dans les domaines des automobiles, des voitures sport et des voitures de course; organisation et administration de clubs pour les amateurs et les propriétaires d'automobiles; services de musée;

services de jeux, en l'occurrence jeux de casino; offre d'installations sportives, nommément de patinoires, d'établissements sportifs et de piscines; offre d'installations de golf; services de camp de sport; chronométrage d'évènements sportifs; location d'équipement de sport, sauf de véhicules; réservation de billets et de sièges pour évènements récréatifs, sportifs et culturels; services de casino; organisation de loteries et de tournois de jeux d'argent de casino; services d'animation de films cinématographiques et vidéo au moyen d'effets spéciaux; présentation de films, de spectacles d'humour, de pièces de théâtre et de prestations de musique devant public, à savoir de concerts d'opéra; production et distribution d'émissions et d'enregistrements sonores, de films et vidéo, nommément de spectacles d'humour, de pièces de théâtre, de prestations de musique devant public, à savoir de concerts d'opéra, de représentations devant public, à savoir de spectacles de ballet; offre de divertissement cinématographie, télévisuel et musical accessible par un site Web interactif; production de films ainsi que d'émissions audiovisuelles et de télévision; production, postproduction, présentation, distribution et location d'émissions de télévision et de radio et de films, de films d'animation, de dessins animés ainsi que d'enregistrements audio et vidéo, nommément de livres audio, de vidéos musicales; services de studio de cinéma et de télévision; offre d'information de divertissement dans les domaines de la course automobile, des équipes de course et des activités sportives, nommément du golf, du soccer, du hockey et du football; organisation et tenue de cours de formation et de cours dans le domaine des automobiles, des voitures sport et des courses d'automobiles; offre de divertissement en ligne, à savoir de courses automobiles; information éducative dans le domaine de la formation à la conduite automobile sécuritaire; location de jouets; location d'équipement de jeu, nommément location de jeux informatiques, location d'appareils de jeu; démonstrations de formation pratique, nommément formation à la conduite automobile sécuritaire; rédaction de textes, autres que des textes publicitaires, nommément rédaction de discours à des fins non publicitaires; reportages photographiques; services de club de santé, nommément offre de cours et d'équipement dans le domaine de l'exercice physique; offre de vidéos en ligne, nommément d'émissions de télévision, de films, de films d'animation et de dessins animés par des services de vidéo à la demande; offre d'installations récréatives, nommément d'installations de golf, de patinoires, d'installations d'établissement sportif, de piscines, d'espaces récréatifs, en l'occurrence d'aires de jeu pour enfants; offre de services d'arcade; offre d'information de divertissement, nommément de photos, de livres audio, de vidéos de course automobile dans le domaine des courses de voitures sport par un site Web; offre d'information ayant trait au sport et aux évènements sportifs dans le domaine des courses de voitures sport; offre de bulletins d'information en ligne dans les domaines des automobiles, des compétitions sportives et des évènements sportifs; offre de blogues en ligne sur les aspects techniques d'automobiles, de courses automobiles et d'activités sportives.

Revendications

Date de priorité de production: 13 février 2019, Pays ou Bureau: ITALIE, demande no: 302019000010643 en liaison avec le même genre de produits et en liaison avec le même genre de services

Numéro de la demande 1,995,942

Date de production 2019-11-13

Langue de la demande Anglais

DÉTAILS DU REQUÉRANT

Requérant

Argentum Productions

185 Deschamps Ave

Vanier

ONTARIO

K1L5Z3

DÉTAILS DE LA MARQUE DE COMMERCE

Argentum Productions

Type de la marque de commerce

Caractères standard

Services

Classe 41

Organisation et tenue de concerts; composition de musique; divertissement, à savoir concerts; divertissement, à savoir concerts par un groupe de musique; services de divertissement, à savoir comédies musicales devant public; services de divertissement, à savoir concerts par un groupe de musique; services de divertissement, à savoir émissions de télévision et films non téléchargeables diffusés par Internet; production de films et de vidéos; distribution de films; production de films; location de films; studios de cinéma; cours dans le domaine de la musique; services de location de films et de vidéos; location de films cinématographiques; location de films; composition musicale; services de composition musicale; cours de musique; transcription musicale; transcription musicale pour des tiers; music-halls; numéros de musique offerts dans des salles de spectacle; préparation de présentations audiovisuelles; location d'enregistrements phonographiques et musicaux; écriture de scénarios; services de rédaction de scénarios; numéros de théâtre et de musique offerts dans des salles de spectacle; production de films vidéo; production de films sur cassettes vidéo.

Numéro de la demande 1,995,975

Date de production 2019-11-14

Langue de la demande Français

DÉTAILS DU REQUÉRANT

Requérant

Nathalie Yva Chery
709-2150 Boul De Maisonneuve O
Montréal
QUÉBEC
H3H1L2

DÉTAILS DE LA MARQUE DE COMMERCE

Yva Collection

Type de la marque de commerce

Caractères standard

Produits

Classe 03

cosmétiques; cosmétiques pour les soins du corps et de beauté; crèmes de beauté pour les soins de la peau; crèmes de soin pour la peau autres qu'à usage médical; crèmes de toilette pour les soins du corps; crèmes parfumés; déodorants pour le soin du corps; lotions et crèmes à usage cosmétique pour les soins du visage et du corps; lotions pour les soins de la peau à usage cosmétique; lotions pour les soins du visage et du corps; lotions pour les soins du visage et du corps à usage cosmétique; paniers cadeaux contenant des cosmétiques

Numéro de la demande 1,996,046

Date de production 2019-11-14

Langue de la demande Anglais

DÉTAILS DU REQUÉRANT

Requérant

Florimond Ogier

630, 1200 rue St Alexandre

Montreal

QUEBEC

H3B3H5

DÉTAILS DE LA MARQUE DE COMMERCE

ByFloProducts

Type de la marque de commerce

Caractères standard

Produits

Classe 24

banderoles et drapeaux en tissu; drapeaux en tissu; drapeaux en tissu; drapeaux en nylon;
étiquettes en tissu

Numéro de la demande 1,997,896

Date de production 2019-11-27

Langue de la demande Français

DÉTAILS DU REQUÉRANT ET DE L'AGENT

Requérant

PARFUMS CHRISTIAN DIOR, Société
Anonyme
33, avenue Hoche
75008 PARIS
FRANCE

Agent

ROBIC
630, boul. René-Lévesque Ouest, 20e étage,
Montréal, QUÉBEC, H3B1S6

DÉTAILS DE LA MARQUE DE COMMERCE

Type de la marque de commerce

Dessin

Représentation visuelle

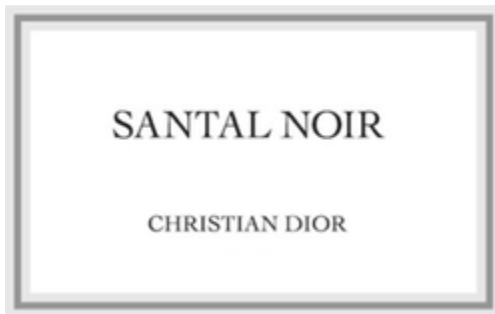

Produits

Classe 03

(1) Produits de parfumerie ; cosmétiques ; maquillage.

Classe 04

(2) Bougies, bougies parfumées.

Numéro de la demande 1,997,918

Date de production 2019-11-27

Langue de la demande Anglais

DÉTAILS DU REQUÉRANT

Requérant

Benjamin Barrett
114 Creekwood Crt
Blue Mountains
ONTARIO
L9Y0V1

DÉTAILS DE LA MARQUE DE COMMERCE

Type de la marque de commerce

Dessin

Représentation visuelle



Produits

Classe 16

(1) Affiches publicitaires en carton; affiches publicitaires en papier; reproductions artistiques; imprimés en couleur; reproductions d'oeuvres d'art graphiques; papier à lettres.

Classe 25

(2) Articles vestimentaires de sport; vêtements de sport; shorts de sport; maillots de bain; casquettes; vêtements tout-aller, à savoir pantalons, robes et shorts; chemises tout-aller; tee-shirts à manches longues; chaussettes pour hommes; pantalons courts; tee-shirts à manches courtes; chaussettes; tee-shirts.

Numéro de la demande 1,997,934

Date de production 2019-11-27

Langue de la demande Anglais

DÉTAILS DU REQUÉRANT ET DE L'AGENT

Requérant

INDUSTRIELLE ALLIANCE, ASSURANCE ET
SERVICES FINANCIERS INC.

1080, Grande Allée Ouest

Québec

QUEBEC

G1K7M3

Agent

ROBIC

630, boul. René-Lévesque Ouest, 20e étage,

Montréal, QUEBEC, H3B1S6

DÉTAILS DE LA MARQUE DE COMMERCE

IA FINANCEMENT AUTO

Type de la marque de commerce

Caractères standard

Services

Classe 36

Services de financement automobile.

Numéro de la demande 1,997,935

Date de production 2019-11-27

Langue de la demande Anglais

DÉTAILS DU REQUÉRANT ET DE L'AGENT

Requérant

INDUSTRIELLE ALLIANCE, ASSURANCE ET
SERVICES FINANCIERS INC.

1080, Grande Allée Ouest

Québec

QUEBEC

G1K7M3

Agent

ROBIC

630, boul. René-Lévesque Ouest, 20e étage,

Montréal, QUEBEC, H3B1S6

DÉTAILS DE LA MARQUE DE COMMERCE

IA AUTO FINANCE

Type de la marque de commerce

Caractères standard

Services

Classe 36

Services de financement automobile.

Numéro de la demande 1,998,265

Date de production 2019-10-03

Numéro d'enregistrement international 1499848

Langue de la demande Anglais

DÉTAILS DU REQUÉRANT ET DE L'AGENT

Requérant

Presagen Pty Ltd
Lot Fourteen,
Level 2 Eleanor Harrald Building,
Frome Road
Adelaide SA 5000
AUSTRALIA

Agent

BENOÎT & CÔTÉ INC.
560 boul. Crémazie Est, 3e étage, Montréal,
QUEBEC, H2P1E8

DÉTAILS DE LA MARQUE DE COMMERCE

Presagen

Type de la marque de commerce

Caractères standard

Services

Classe 42

(1) Services de conseil ayant trait aux logiciels; développement de solutions d'applications logicielles; développement de logiciels; hébergement de logiciels-services (SaaS) pour le développement de logiciels d'analyse par intelligence artificielle (IA) d'images et de données médicales à des fins de diagnostic médical et de prise de décisions cliniques, notamment logiciels pour le développement et l'entraînement de modèles d'IA au moyen de données provenant de plusieurs endroits pour utilisation dans le domaine de l'analyse des diagnostics médicaux; services de logiciels-services (SaaS) pour le développement de logiciels d'analyse par intelligence artificielle (IA) d'images et de données médicales à des fins de diagnostic médical et de prise de décisions cliniques, notamment logiciels pour le développement et l'entraînement de modèles d'IA au moyen de données provenant de plusieurs endroits pour utilisation dans le domaine de l'analyse des diagnostics médicaux; création de logiciels; génie logiciel; services de conseil en logiciels; conception de logiciels; développement de logiciels; génie logiciel; services de soutien informatique (services de conseil et d'information ayant trait au matériel informatique, aux logiciels et aux périphériques); consultation en conception et en développement de logiciels; conception de logiciels; développement de logiciels; tous les services de logiciels et les services informatiques susmentionnés sont pour le développement de logiciels d'analyse par intelligence artificielle (IA) d'images et de données médicales à des fins de diagnostic médical et de prise de décisions cliniques, notamment logiciels pour le développement et l'entraînement de modèles d'IA au moyen de données provenant de plusieurs endroits pour utilisation dans le domaine de l'analyse des diagnostics médicaux.

Classe 44

(2) Analyse de diagnostics médicaux, nommément services logiciels d'analyse de diagnostics médicaux permettant le partage de données entre des cliniques de soins de santé et l'analyse des données partagées à des fins d'entraînement et de développement de modèles d'apprentissage automatique et d'intelligence artificielle pour les soins de santé.

Revendications

Date de priorité de production: 19 août 2019, Pays ou Bureau: AUSTRALIE, demande no: 2031129 en liaison avec le même genre de services (2)

Numéro de la demande 1,998,820

Date de production 2019-12-02

Langue de la demande Français

DÉTAILS DU REQUÉRANT

Requérant

CULTURE PLASTI-TECH 2005 INC.

1430 Notre-Dame C.P. 3589

C.P. 3589

St-Rémi

QUÉBEC

J0L2L0

DÉTAILS DE LA MARQUE DE COMMERCE

SuperMaxSeal 1.2mil

Type de la marque de commerce

Caractères standard

Produits

Classe 16

film en matières plastiques adhérent et extensible destiné à la palettisation; film plastique pour l'emballage; film plastique pour la palettisation de produits

Numéro de la demande 1,999,305

Date de production 2019-07-25

Numéro d'enregistrement international 1502188

Langue de la demande Anglais

DÉTAILS DU REQUÉRANT

Requérant

CHEMOFAST Anchoring GmbH
Hanns-Martin-Schleyer- Straße 23
47877 Willich
GERMANY

DÉTAILS DE LA MARQUE DE COMMERCE

CHEMOFAST

Type de la marque de commerce

Caractères standard

Produits

Classe 01

(1) Résines synthétiques, à l'état brut; matières plastiques à l'état brut; ignifuges; composés de résine artificielle autodurcissants, notamment pour ancrer les éléments de fixation; gaz solidifiés à usage industriel; matière plastique à l'état brut pour la fabrication de matériaux de construction; matière plastique à l'état brut sous forme de capsules; composés adhésifs de résine artificielle; matériaux et accessoires pour la fabrication ou l'utilisation de boulons d'ancrage pour fondations de bâtiments, nommément adhésifs de résine artificielle, notamment fabriqués avec du polyester, de l'époxyde et des résines acryliques, produits durcissants, accélérateurs et produits de remplissage pour mélanges de résine; produits chimiques pour la fabrication d'adhésifs; produits chimiques pour la fabrication de polyuréthanes; produits chimiques pour la fabrication de solvants; produits chimiques pour la fabrication de résines artificielles à l'état brut; adhésifs pour l'industrie de la construction; adhésifs pour l'industrie automobile; adhésifs pour l'industrie de la construction; adhésifs pour l'industrie de l'emballage de biens de consommation; produits chimiques pour la fabrication d'adhésifs; adhésifs pour l'industrie de la construction; adhésifs pour revêtements de sol; adhésifs à usage général; adhésifs polyuréthanes; ciments mousse adhésifs prémélangés; adhésifs pour toitures; adhésifs de résine synthétique à usage industriel; adhésifs pour revêtements muraux; scellants chimiques pour planchers; scellants chimiques pour toitures; scellants chimiques pour murs.

Classe 07

(2) Perceuses pneumatiques; perceuses électriques; perceuses pneumatiques à main; perceuses à main électriques sans fil; perceuses à colonne; perforatrices de roches; aléseuses pour le travail des métaux; mandrins pour perceuses électriques; tournevis sans fil; outils électriques, nommément machines pour l'installation d'attaches; chasse-boulons; marteaux perforateurs; pistolets à calfeutrer; perceuses à main électriques; machines d'attrition pour le nettoyage, notamment machines de nettoyage de puits; installations de dépoussiérage pour le nettoyage; outils d'étalement mécaniques pour masses durcissables; composants d'outils d'étalement

mécaniques pour masses durcissables, nommément accessoires de mélangeur, mélangeurs statiques, rallonges de mélangeur, manchons perforés, manchons à filetage intérieur et supports pour le remblayage.

Classe 08

(3) Outils et instruments à main (manuels); outils à main manuels pour la création de puits; outils à main manuels pour l'installation de dispositifs de fixation; mèches pour perceuses à main; outils manuels pour la distribution de composés durcissables, y compris pistolets à calfeutrer; ventilateurs manuels et brosses manuelles, notamment pour le nettoyage de trous de forage; tenailles de rivetage; mèches; soufflets de foyer [outils à main]; composants pour outils manuels pour la distribution de composés durcissables, nommément accessoires de mélangeur, mélangeurs statiques, rallonges de mélangeur, manchons perforés, manchons à filetage intérieur et supports pour le remblayage.

Classe 19

(4) Minéraux non métalliques pour la construction; mortier; composés de mortier autdurcissants, notamment pour ancrer les éléments de fixation; plastique, à savoir composés de remplissage et de fixation pour l'industrie de la construction; mortier adhésif pour la construction; mélanges de ciment; matériau de jointement; ciment de remplissage; liants et produits de remplissage pour mélanges de ciment; constructions transportables en plastique; constructions transportables en bois.

Revendications

Date de priorité de production: 25 janvier 2019, Pays ou Bureau: EUIPO (UE), demande no: 018015031 en liaison avec le même genre de produits

Numéro de la demande 1,999,403

Date de production 2019-10-02

Numéro d'enregistrement international 1501448

Langue de la demande Anglais

DÉTAILS DU REQUÉRANT ET DE L'AGENT

Requérant

KIM, Dong-Wha
30, Damsan-gil,
Gwangcheon-eup, Hongseong-gun
Chungcheongnam-do
REPUBLIC OF KOREA

Agent

GOWLING WLG (CANADA) LLP
SUITE 2600, 160 ELGIN STREET, OTTAWA,
ONTARIO, K1P1C3

DÉTAILS DE LA MARQUE DE COMMERCE

Type de la marque de commerce

Dessin

Représentation visuelle



Revendication de couleur

La couleur est revendiquée comme caractéristique de la marque de commerce. Le vert, le blanc, le rouge et le noir sont revendiqués comme caractéristiques de la marque de commerce. La marque de commerce est constituée d'un rectangle vert, d'un carré rouge dans le haut contenant deux caractères chinois blancs et des caractères coréens blancs mis en évidence. Les lettres et les chiffres SINCE 1978 noirs figurent sous le rectangle vert.

Translittération des caractères étrangers

Selon le requérant, la translittération des caractères coréens dominants et des caractères chinois du rectangle rouge est « Bak je ». .

Produits

Classe 30

Nouilles; nouilles de riz; nouilles de sarrasin coréennes, nommément naeng-myun; soupe instantanée aux nouilles avec assaisonnement, nommément ramen; plats cuisinés coréens constitués principalement de rondelles de galette de riz avec un bouillon, nommément tteokguk; dumplings de style coréen, nommément mandu.

Numéro de la demande 1,999,702

Date de production 2019-12-05

Langue de la demande Anglais

DÉTAILS DU REQUÉRANT ET DE L'AGENT

Requérant

A&A GREEN PHOENIX GROUP JOINT
STOCK COMPANY
167 Hoang Ngan Street
Trung Hoa Ward, Cau Giay District
Ha Noi City,
VIET NAM

Agent

BERESKIN & PARR LLP/S.E.N.C.R.L., S.R.L.
SCOTIA PLAZA, 40 KING STREET WEST,
40th FLOOR, TORONTO, ONTARIO, M5H3Y2

DÉTAILS DE LA MARQUE DE COMMERCE

Type de la marque de commerce

Dessin

Représentation visuelle

PHENIKAA
LIGHTING
Innovation for happy life

Revendication de couleur

La couleur est revendiquée comme caractéristique de la marque de commerce. Le mot PHENIKAA est bleu foncé et le mot LIGHTING et la phrase « Innovation for happy life » sont orange.

Produits

Classe 06

(1) Supports en métal pour mobilier; barres en métal étiré et poli pour lampes; accessoires en métal pour mobilier; alliages de métaux communs; aluminium; papier d'aluminium; fil d'aluminium; plaques d'ancrage; ancrages; cornières en métal; boulons en métal; métaux en feuilles ou en poudre pour imprimantes 3D.

Classe 09

(2) Batteries pour lampes de poche électriques et lampes électriques; accumulateurs électriques et batteries électriques pour appareils photo et caméras, ordinateurs portables, téléphones cellulaires et téléphones intelligents, lampes électriques; boîtiers de batterie; cuves pour batteries; chargeurs de batterie pour lampes de poche électriques et lampes électriques; balises lumineuses; puces à ADN; microcircuits intégrés; disjoncteurs; joncteurs; interrupteurs électriques pour moteurs électriques et lampes électriques; conduites d'électricité; cache-prises électriques; gradateurs (régulateurs) de lumière électriques; lanternes magiques; lampes optiques; diodes électroluminescentes (DEL); câbles optiques, réflecteurs optiques et émetteurs optiques; transistors électroniques; jeux de puces pour la transmission de données depuis ou vers une unité centrale de traitement.

Classe 11

(3) Lampes pour aéronefs; lampes d'aquarium; lampes à arc; phares et feux d'automobile; feux de vélo; lustres; protège-flammes de lampe; réchauds de fer à friser; projecteurs de plongée; lampes de poche électriques; lampes électriques; lumières électriques pour arbres de Noël; filaments de magnésium pour l'éclairage; filaments pour lampes électriques; brûleurs germicides; lampes germicides pour la purification de l'air; manchons de lampe; réflecteurs de lampe; abat-jour; ampoules; becs de lampe; globes de lampe; supports pour abat-jour.

Services

Classe 37

(1) Construction de bâtiments; services de conseil liés à la construction de bâtiments; location d'équipement de construction; information concernant la location d'équipement de construction; installation et réparation d'appareils électroménagers.

Classe 38

(2) Téléphonie cellulaire; services de courriel et de télécopie; offre d'accès à Internet au moyen de réseaux à large bande à fibres optiques; offre de connexions de télécommunication à un réseau informatique mondial; diffusion en continu par Internet de contenu audio et vidéo ayant trait à la musique, au cinéma, aux nouvelles et au sport.

Classe 42

(3) Consultation en architecture; services d'architecture; recherche en biologie; services infonuagiques offrant des logiciels de gestion de bases de données et services d'hébergement Web par infonuagique; installation de logiciels; maintenance de logiciels; mise à jour de logiciels; consultation en logiciels; conception de logiciels; analyse de systèmes informatiques; conception de systèmes informatiques; création et conception de répertoires d'information sur des sites Web pour des tiers dans les domaines de l'architecture, du matériel informatique et des logiciels, de la décoration intérieure, du design industriel et du dessin de construction; conception industrielle; conception de systèmes informatiques; dessin de construction; surveillance électronique d'opérations par carte de crédit pour la détection de fraudes par Internet; décoration intérieure; offre d'information et de conseils sur l'informatique et la programmation par un site Web.

Numéro de la demande 1,999,954

Date de production 2019-12-06

Langue de la demande Anglais

DÉTAILS DU REQUÉRANT

Requérant

MPK Holdings

17501 67th Ave N

Maple Grove, MN 55311-2971

UNITED STATES OF AMERICA

DÉTAILS DE LA MARQUE DE COMMERCE

Type de la marque de commerce

Dessin

Représentation visuelle



WHOLESOME
gum

Produits

Classe 30

Farine tout usage; cheveux d'ange; bagels; épices de cuisson; sauce barbecue; pain; pain et petits pains; pain et pâtisseries; pâte à pain; préparation à pâte à pain; cassonade; préparation à gâteau; pâte à gâteau; gâteaux; bonbons; confiseries; barres de friandises; sucre candi; grignotines à base de céréales; gomme à mâcher; assaisonnements au chili; chocolat; grignotines à base de maïs; farine; farine alimentaire; pizza fraîche; pizzas fraîches; barres-collations à base de granola; grignotines à base de granola; miel; miel à usage alimentaire; succédanés de miel; ketchup; moutarde; édulcorants naturels; pain pita; pizza; sauce à pizza; pizzas; pizzas préparées; grignotines à base de riz; sucre; succédanés de sucre; bonbons sans sucre; gomme à mâcher sans sucre; bonbons allégés en sucre; sucreries sous forme de bonbons.

Numéro de la demande 2,000,007

Date de production 2019-12-06

Langue de la demande Anglais

DÉTAILS DU REQUÉRANT

Requérant

APNA FOODS INC.

20-12468 82 Ave

Surrey

BRITISH COLUMBIA

V3W3E9

DÉTAILS DE LA MARQUE DE COMMERCE

GOLGAPPA FACTORY

Type de la marque de commerce

Caractères standard

Produits

Classe 30

collations à base de blé

Numéro de la demande 2,000,202

Date de production 2019-12-09

Langue de la demande Anglais

DÉTAILS DU REQUÉRANT ET DE L'AGENT

Requérant

NEXT Canada
175 Bloor Street East
Suite 200
North Building
Toronto
ONTARIO
M4W3R8

Agent

OSLER, HOSKIN & HARCOURT LLP
SUITE 6200, P.O. BOX 50, 1 FIRST
CANADIAN PLACE, TORONTO, ONTARIO,
M5X1B8

DÉTAILS DE LA MARQUE DE COMMERCE

Type de la marque de commerce

Dessin

Représentation visuelle



Services

Classe 35

(1) Location de matériel et de fournitures de bureau en général; comptabilité.

Classe 36

(2) Investissement de capitaux et financement de démarrage; gestion financière, prévisions financières, services d'évaluation des risques financiers; location de bureaux pour le cotravail.

Classe 41

(3) Services de perfectionnement et de mentorat en entrepreneuriat pour entreprises en démarrage; ateliers et conférences éducatives pour innovateurs et entrepreneurs dans les domaines de la gestion des affaires, de l'organisation des affaires, de la faisabilité en affaires et du marketing.

Classe 45

(4) Offre de conseils juridiques.

Numéro de la demande 2,000,379

Date de production 2019-12-10

Langue de la demande Anglais

DÉTAILS DU REQUÉRANT ET DE L'AGENT

Requérant

LG Household & Health Care Ltd.
58, Saemunan-ro, Jongno-gu
Seoul,
REPUBLIC OF KOREA

Agent

BORDEN LADNER GERVAIS LLP
World Exchange Plaza, 100 Queen Street,
Suite 1300, Ottawa, ONTARIO, K1P1J9

DÉTAILS DE LA MARQUE DE COMMERCE

STUDIO 1886

Type de la marque de commerce

Caractères standard

Produits

Classe 18

Sacs, nommément sacs de sport, sacs d'écolier, mallettes, sacs de transport polyvalents, sacs à provisions, sacs à bandoulière, sacoches de messenger et sacs de plage; accessoires pour sacs, nommément bandoulières, bandoulières pour sacs de sport, sacs d'école, mallettes, sacs de transport polyvalents, sacs à provisions, sacs à bandoulière, sacoches de messenger, sacs de plage, bandoulières pour sacs à main, armatures de sac à main, étiquettes en cuir, cordes en cuir; étuis pour cartes de crédit; pelleteries; cuir et similicuir; parasols; sacs à main; malles et bagages; étuis à cosmétiques vendus vides; vêtements pour animaux de compagnie; étiquettes en cuir; sacs de sport; sacs d'emballage en cuir; parapluies, parasols et cannes; sacs porte-bébés; revêtements en cuir pour mobilier; articles de sellerie; cordes en cuir; valises; étiquettes à bagages en plastique.

Numéro de la demande 2,000,402

Date de production 2019-12-10

Langue de la demande Anglais

DÉTAILS DU REQUÉRANT

Requérant

Kim Kovach

754419 Mono Centre Road

Mono

ONTARIO

L9W5W9

DÉTAILS DE LA MARQUE DE COMMERCE

Type de la marque de commerce

Dessin

Représentation visuelle



Produits

Classe 04

chandelles

Numéro de la demande 2,000,474

Date de production 2019-12-11

Langue de la demande Anglais

DÉTAILS DU REQUÉRANT

Requérant

Guangzhou Biaoding Catering Management
Co., Ltd.
Room 908, 9F, No.1 Yiheng St., Youyi,
Xintang Town,
Zengcheng Dist., Guangzhou City, 511300
CHINA

DÉTAILS DE LA MARQUE DE COMMERCE

Type de la marque de commerce

Dessin

Représentation visuelle

蘇閣鮮茶

Traduction des caractères étrangers

Selon le requérant, le mot chinois SU désigne un nom de famille, et la traduction anglaise des mots chinois GE XIAN CHA est « pavilion », « fresh » et « tea ».

Translittération des caractères étrangers

Selon le requérant, la translittération des caractères chinois est SU GE XIAN CHA.

Produits

Classe 32

Bière; concentrés pour faire des boissons aux fruits; boissons énergisantes; essences pour faire de l'eau minérale aromatisée; essences pour faire des boissons gazeuses; concentrés et purées de fruits pour faire des boissons; jus de fruits; boissons à base de fruits; limonades; jus de fruits mélangés; boissons non alcoolisées contenant des jus de fruits; boissons non alcoolisées au jus de fruits; nectars de fruits non alcoolisés; boissons fouettées.

Services

Classe 35

(1) Agences de publicité; tenue de livres; gestion hôtelière; gestion des affaires commerciales; gestion informatisée de bases de données; consultation ayant trait à la gestion de personnel; gestion et compilation de bases de données; services de grand magasin en ligne; vente en ligne de produits alimentaires; offre d'un répertoire de renseignements commerciaux en ligne sur Internet; offre d'espace sur des sites Web pour la publicité de produits et de services; services de

délocalisation d'entreprises; location de distributeurs; vente au détail d'aliments; services de vente au détail de préparations pharmaceutiques, vétérinaires et hygiéniques ainsi que de fournitures médicales.

Classe 43

(2) Services de bar; pensions de famille; services de café; services de cantine; services de comptoir à café et à jus; services de traiteur d'aliments et de boissons; services d'hôtel; hôtels; services de pension en chenil pour animaux de compagnie; location de distributeurs de boissons.

Numéro de la demande 2,000,619

Date de production 2019-12-11

Langue de la demande Anglais

DÉTAILS DU REQUÉRANT ET DE L'AGENT

Requérant

HERSHEY CANADA INC.
5750 Explorer Drive Suite 500
Mississauga
ONTARIO
L4W0B1

Agent

LJT LAWYERS, LLP / LJT AVOCATS, S.E.N.C.
R.L.
7100-380 rue Saint-Antoine O, Montréal,
QUEBEC, H2Y3X7

DÉTAILS DE LA MARQUE DE COMMERCE

OH HENRY! LEVEL UP

Type de la marque de commerce

Caractères standard

Produits

Classe 30

Bonbons; chocolat.

Numéro de la demande 2,000,832

Date de production 2019-10-23

Numéro d'enregistrement international 1503310

Langue de la demande Anglais

DÉTAILS DU REQUÉRANT ET DE L'AGENT

Requérant

Hair Club for Men, Ltd., Inc
1499 W. Palmetto Park Road, Ste. 111
Boca Raton FL 33486
UNITED STATES OF AMERICA

Agent

GOWLING WLG (CANADA) LLP
SUITE 1600, 1 FIRST CANADIAN PLACE, 100
KING STREET WEST, TORONTO, ONTARIO,
M5X1G5

DÉTAILS DE LA MARQUE DE COMMERCE

EXT

Type de la marque de commerce

Caractères standard

Produits

Classe 10

(1) Appareil de massage thérapeutique, nommément appareil de massage du cuir chevelu portatif doté de lampes à DEL (diodes électroluminescentes) pour stimuler la circulation sanguine et la pousse des cheveux.

Classe 21

(2) Brosse portative électrique de nettoyage du cuir chevelu pour le traitement cosmétique des cheveux et du cuir chevelu.

Revendications

Date de priorité de production: 22 octobre 2019, Pays ou Bureau: ÉTATS-UNIS D'AMÉRIQUE, demande no: 88663638 en liaison avec le même genre de produits

Numéro de la demande 2,001,467

Date de production 2019-12-16

Langue de la demande Anglais

DÉTAILS DU REQUÉRANT

Requérant

A&A Organicare Inc.
303-1201 Marinaside Crescent
Vancouver
BRITISH COLUMBIA
V6Z2V2

DÉTAILS DE LA MARQUE DE COMMERCE

Type de la marque de commerce

Dessin

Représentation visuelle



Produits

Classe 30

sauce au poisson; sauce épicée; sauce soja

Numéro de la demande 2,002,128

Date de production 2019-10-16

Numéro d'enregistrement international 1503662

Langue de la demande Anglais

DÉTAILS DU REQUÉRANT ET DE L'AGENT

Requérant

QUAGLIA CARLO
VIALE EUROPA 3
I-14022 CASTELNUOVO DON BOSCO, ASTI
ITALY

Agent

ROBIC
630, boul. René-Lévesque Ouest, 20e étage,
Montréal, QUEBEC, H3B1S6

DÉTAILS DE LA MARQUE DE COMMERCE

Type de la marque de commerce

Dessin

Représentation visuelle



Traduction des caractères étrangers

Selon le requérant, la traduction anglaise des mots italiens ANTICA DISTILLERIA QUAGLIA est OLD QUAIL DISTILLERY.

Produits

Classe 32

(1) Eaux, nommément eaux gazeuses, eau embouteillée, eaux minérales gazéifiées, eaux gazéifiées, eau de coco, eau potable distillée, eau effervescente, eaux aromatisées, eau de Seltz, soda tonique; apéritifs non alcoolisés; boissons fouettées; boissons gazeuses; bière; cocktails à base de bière; essences pour la préparation de boissons, nommément essences pour faire de l'eau minérale aromatisée, essences pour faire des boissons gazeuses, essences pour la préparation d'eaux minérales; extraits de fruits non alcoolisés; extraits de houblon pour faire de la bière; moût; orgeat; préparations non alcoolisées pour faire des boissons, nommément concentrés pour la préparation de boissons gazeuses et de boissons aux fruits, préparations pour jus de fruits, préparations pour cocktails non alcoolisés, extraits de fruits non alcoolisés pour la préparation de boissons, préparations pour faire des eaux gazeuses et minérales, sirops pour faire des boissons non alcoolisées, sirops pour la préparation de boissons gazeuses, sirops pour la préparation de jus de fruits; soda; jus de fruits; jus de légumes [boissons]; vin d'orge [bière].

Classe 33

(2) Brandy; spiritueux, nommément panachés alcoolisés, panachés alcoolisés à base de malt, vins panachés, à savoir boissons, rhum, vodka, téquila, gin, rye, bourbon, scotch, cognac, vermouth,

xérès; amers; liqueur anisée; liqueurs de menthe; boissons alcoolisées, sauf la bière, nommément cocktails à base de vodka, cocktails à base de rhum, cocktails à base de brandy, cocktails à base de téquila, cocktails à base de gin, liqueurs à base de scotch, boissons alcoolisées à base de chocolat, boissons alcoolisées à base de café, boissons à base de vin; boissons alcoolisées contenant des fruits; boissons alcoolisées prémélangées, autres que celles à base de bière, nommément préparations pour cocktails alcoolisés, préparations pour daiquiris, margaritas et mojitos alcoolisés; boissons distillées, nommément apéritifs à base de liqueurs distillées; digestifs [liqueurs et spiritueux], nommément limoncello, sambuca, liqueurs d'herbes, amers alcoolisés, vins fortifiés, grappa, liqueurs à base de café; essences alcoolisées pour faire des liqueurs spiritueuses; extraits de fruits alcoolisés; gin; liqueurs; rhum; cidre; vin; vodka; whisky.

Services

Classe 43

Services de bar; services de café; services de cafétéria; services de traiteur d'aliments et de boissons; services de restaurant; offre d'aliments et de boissons, nommément offre d'aliments et de boissons pour la consommation sur place ou pour emporter, services de réservation de chambres d'hôtel; offre d'hébergement temporaire à l'hôtel; services de réservation d'hôtels; pubs; services d'hôtel.

Revendications

Date de priorité de production: 11 juin 2019, Pays ou Bureau: ITALIE, demande no: 302019000038289 en liaison avec le même genre de produits et en liaison avec le même genre de services

Numéro de la demande 2,002,154

Date de production 2019-10-21

Numéro d'enregistrement international 1503854

Langue de la demande Anglais

DÉTAILS DU REQUÉRANT ET DE L'AGENT

Requérant

Craft of Scandinavia AB
Evedalsgatan 5
SE-504 35 Borås
SWEDEN

Agent

GOWLING WLG (CANADA) LLP
SUITE 2600, 160 ELGIN STREET, OTTAWA,
ONTARIO, K1P1C3

DÉTAILS DE LA MARQUE DE COMMERCE

HYDRAIN

Type de la marque de commerce

Caractères standard

Produits

Classe 25

Chaussures; articles chaussants, nommément chaussures, chaussures d'entraînement, chaussures de course, chaussures d'exercice, chaussures de sport, chaussures de course à obstacles, chaussures de randonnée.

Numéro de la demande 2,002,284

Date de production 2019-11-07

Numéro d'enregistrement international 1504571

Langue de la demande Français

DÉTAILS DU REQUÉRANT ET DE L'AGENT

Requérant

GRANDS DOMAINES DU LITTORAL
Domaine Royal de Jarras,
Route du Grau du Roi
F-30220 AIGUES-MORTES
FRANCE

Agent

ROBIC
630, boul. René-Lévesque Ouest, 20e étage,
Montréal, QUÉBEC, H3B1S6

DÉTAILS DE LA MARQUE DE COMMERCE

VERITE DU TERROIR

Type de la marque de commerce

Caractères standard

Produits

Classe 33

Vins d'appellation d'origine contrôlée.

Numéro de la demande 2,002,347

Date de production 2019-11-18

Numéro d'enregistrement international 1338730

Langue de la demande Français

DÉTAILS DU REQUÉRANT ET DE L'AGENT

Requérant

CHATEAU LAFITE ROTHSCHILD

33 rue de la Baume

F-75008 PARIS

FRANCE

Agent

ROBIC

630, boul. René-Lévesque Ouest, 20e étage,

Montréal, QUÉBEC, H3B1S6

DÉTAILS DE LA MARQUE DE COMMERCE

Type de la marque de commerce

Dessin

Représentation visuelle



Produits

Classe 33

Boissons alcoolisées à l'exception des bières nommément vins.

Numéro de la demande 2,002,488

Date de production 2019-12-19

Langue de la demande Anglais

DÉTAILS DU REQUÉRANT ET DE L'AGENT

Requérant

Varco I/P, Inc.
7909 Parkwood Circle Drive
Houston, TX 77036
UNITED STATES OF AMERICA

Agent

SMART & BIGGAR LLP
SUITE 900, 55 METCALFE STREET, P.O.
BOX 2999, STATION D, OTTAWA, ONTARIO,
K1P5Y6

DÉTAILS DE LA MARQUE DE COMMERCE

YOUR DATA - MADE EASY

Type de la marque de commerce

Caractères standard

Produits

Classe 09

Matériel informatique et logiciels téléchargeables pour la collecte, l'enregistrement, le traitement, l'analyse et l'affichage de données et d'information sur les paramètres et les opérations de forage, pour la surveillance et la commande des fonctions, des procédés et des opérations de forage, pour l'automatisation et la production de rapports et pour la communication avec des commandes, de l'équipement de forage et des réseaux informatiques

Services

Classe 37

(1) Services de location, nommément location d'équipement de forage automatisé pour l'exploration et la récupération de pétrole et de gaz. .

Classe 42

(2) Offre d'utilisation temporaire de logiciels en ligne non téléchargeables pour la surveillance d'activités de forage et la production de rapports connexes.

Revendications

Date de priorité de production: 10 juillet 2019, Pays ou Bureau: ÉTATS-UNIS D'AMÉRIQUE, demande no: 88/507,617 en liaison avec le même genre de produits; 10 juillet 2019, Pays ou Bureau: ÉTATS-UNIS D'AMÉRIQUE, demande no: 88/507,617 en liaison avec le même genre de services (2); 10 juillet 2019, Pays ou Bureau: ÉTATS-UNIS D'AMÉRIQUE, demande no: 88/507,617 en liaison avec le même genre de services (1)

Numéro de la demande 2,002,574

Date de production 2019-12-19

Langue de la demande Français

DÉTAILS DU REQUÉRANT

Requérant

Olivier Brière-Leblanc

51, rue Desjardins, suite 202

Quebec

QUÉBEC

G1R4L6

DÉTAILS DE LA MARQUE DE COMMERCE

Type de la marque de commerce

Dessin

Représentation visuelle

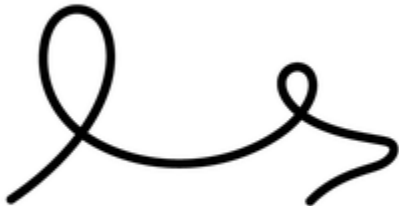

Services

Classe 35

agences de publicité; compilation, production et diffusion de publicités pour des tiers; diffusion de publicité en ligne pour des tiers sur des réseaux de communication électronique; diffusion de publicité pour des tiers par un réseau de communication sur internet; diffusion de publicité pour des tiers via l'Internet; distribution de publicités et de messages publicitaires pour des tiers; publicité dans les journaux pour des tiers; publicité de produits et de services de tiers dans les médias électroniques, plus particulièrement Internet; publicité en ligne pour des tiers par le biais de réseaux informatiques de communication; publicité en ligne pour des tiers sur réseau informatique; publicité en ligne afférente aux produits et services de tiers, réalisée sur des réseaux de communications par ordinateur; publicité pour des tiers dans les magazines; publicité pour des tiers par panneaux d'affichage électroniques; publicité pour des tiers sur l'Internet; services d'agence de publicité; services d'agences de publicité; services de publicité pour les produits et services de tiers; services de publicité pour les produits et services de tiers dans des périodiques,

brochures et journaux; services de publicité pour les produits et services de tiers dans les presses populaires et professionnelles; services permettant de déterminer le public touché par des publicités

Numéro de la demande 2,002,723

Date de production 2019-12-20

Langue de la demande Français

DÉTAILS DU REQUÉRANT

Requérant

9372-3476 Québec inc.
1981 Rue Bernard-Pilon
Beloeil
QUÉBEC
J3G4S5

DÉTAILS DE LA MARQUE DE COMMERCE

Type de la marque de commerce

Dessin

Représentation visuelle



Services

Classe 36

(1) location d'immeubles

Classe 37

(2) construction d'immeubles résidentiels et commerciaux; construction et rénovation immobilières

Numéro de la demande 2,002,724

Date de production 2019-12-20

Langue de la demande Français

DÉTAILS DU REQUÉRANT

Requérant

9372-3476 Québec inc.
1981 Rue Bernard-Pilon
Beloil
QUÉBEC
J3G4S5

DÉTAILS DE LA MARQUE DE COMMERCE

Type de la marque de commerce

Dessin

Représentation visuelle



Services

Classe 36

(1) location d'immeubles

Classe 37

(2) construction d'immeubles résidentiels et commerciaux; construction et rénovation immobilières

Numéro de la demande 2,002,725

Date de production 2019-12-20

Langue de la demande Français

DÉTAILS DU REQUÉRANT

Requérant

9372-3476 Québec inc.
1981 Rue Bernard-Pilon
Beloil
QUÉBEC
J3G4S5

DÉTAILS DE LA MARQUE DE COMMERCE

Type de la marque de commerce

Dessin

Représentation visuelle



Services

Classe 36

(1) location d'immeubles

Classe 37

(2) construction d'immeubles résidentiels et commerciaux; construction et rénovation immobilières

Numéro de la demande 2,003,213

Date de production 2019-12-24

Langue de la demande Anglais

DÉTAILS DU REQUÉRANT

Requérant

Sukhwinder Singh
14652 68 Ave
Surrey
BRITISH COLUMBIA
V3S2B1

DÉTAILS DE LA MARQUE DE COMMERCE

Type de la marque de commerce

Dessin

Représentation visuelle



Services

Classe 39

livraison par camion de produits; transport de produits par camion; services de camionnage

Numéro de la demande 2,003,236

Date de production 2019-12-25

Langue de la demande Anglais

DÉTAILS DU REQUÉRANT

Requérant

Kimberly C. Anicette
6028 Britannia Crescent
Niagara Falls
ONTARIO
L2G1C3

DÉTAILS DE LA MARQUE DE COMMERCE

Type de la marque de commerce

Dessin

Représentation visuelle



Revendication de couleur

La couleur est revendiquée comme caractéristique de la marque de commerce. Les mots KISSING BOOTH sont noirs, et les lèvres entourant la courbe de la lettre B sont rouges.

Produits

Classe 03

Cosmétiques de soins du corps et de beauté.

Numéro de la demande 2,003,255

Date de production 2019-12-26

Langue de la demande Français

DÉTAILS DU REQUÉRANT ET DE L'AGENT

Requérant

Les Boissons Fermentées et Gazéifiées Gutsy
Inc
1385 Mont-Royal E
suite 5
Montreal
QUÉBEC
H2J1Y8

Agent

ROBIC
630, boul. René-Lévesque Ouest, 20e étage,
Montréal, QUÉBEC, H3B1S6

DÉTAILS DE LA MARQUE DE COMMERCE

KOMBUCHA D'OR

Type de la marque de commerce

Caractères standard

Produits

Classe 32

boissons gazéifiées; boissons non alcoolisées à saveur de thé

Numéro de la demande 2,003,682

Date de production 2019-12-27

Langue de la demande Anglais

DÉTAILS DU REQUÉRANT

Requérant

Jonathan Williams
1718 Greenwich Glen
Pickering
ONTARIO
L1X0E4

DÉTAILS DE LA MARQUE DE COMMERCE

XX20

Type de la marque de commerce

Caractères standard

Produits

Classe 25

Pantalons molletonnés pour adultes; vêtements de sport; articles chaussants de sport; chaussures de sport; shorts de sport; collants de sport; vêtements de sport; linge pour bébés; vêtements pour bébés; pantalons pour bébés; caleçons boxeurs; boxeurs; cardigans; pantalons tout-aller; chemises tout-aller; protège-pantalons; mantes; chapeaux en tissu; ceintures pour vêtements; manteaux pour hommes et femmes; manteaux en denim; corsets; jeans en denim; pantalons en denim; chemises en denim; vestes en duvet; vestes en molleton; pantalons en molleton; chandails en molleton; chemises en molleton; shorts en molleton; hauts en molleton; gilets en molleton; combinaisons de vol; tongs; costumes folkloriques; strings; gants; vêtements d'entraînement; bandeaux; vestes chaudes; vestes; vestes de jean; jeans; combinaisons de jean; pantalons de jogging; ensembles de jogging; uniformes de judo; vêtements d'intérieur; pyjamas de détente; chemises pour hommes; chaussettes pour hommes; complets; sous-vêtements pour hommes; culottes; pantalons; parkas; châles; chaussettes; casquettes de softball; bandeaux absorbant la transpiration; caleçons de bain; maillots de bain; débardeurs; turbans; coupe-vent; bottes d'hiver; pantalons de yoga.

Numéro de la demande 2,003,886

Date de production 2019-12-31

Langue de la demande Anglais

DÉTAILS DU REQUÉRANT ET DE L'AGENT

Requérant

Brilliance Bio-Tech Co., Ltd.
North Side, Middle Section of Tongda Road
Tonghe Street Office, Pingdu
Qingdao,
CHINA

Agent

JESSIE BELOT
520 rue de Gaspé bureau 303 Montréal,
QUEBEC, H3E1G1

DÉTAILS DE LA MARQUE DE COMMERCE

Type de la marque de commerce

Dessin

Représentation visuelle



Produits

Classe 29

fromage; fruits séchés; légumes séchés; fruits congelés; chips de fruits; collations à base de fruits; confitures; produits laitiers; mélanges collations à base de noix; juliennes [potages]

Numéro de la demande 2,004,083

Date de production 2019-10-14

Numéro d'enregistrement international 1507053

Langue de la demande Anglais

DÉTAILS DU REQUÉRANT ET DE L'AGENT

Requérant

PRODIGY DESIGN LIMITED

Level 7,

57 Willis Street

Wellington

NEW ZEALAND

Agent

PAULA CLANCY

(CLANCY PROFESSIONAL CORPORATION),

28 Deakin Street, Suite 201, Ottawa,

ONTARIO, K2E8B7

DÉTAILS DE LA MARQUE DE COMMERCE

AGENT INTERCEPT

Type de la marque de commerce

Caractères standard

Produits

Classe 09

Logiciels, nommément logiciels de jeu pour le pari et logiciels de jeux à usage récréatif, nommément jeux informatiques; jeux électroniques et applications téléchargeables pour le divertissement et les jeux, nommément jeux informatiques pour utilisation avec des ordinateurs, des téléphones mobiles, des consoles de jeux vidéo, des tablettes et des appareils de jeu; matériel informatique; supports de données magnétiques, nommément cassettes audio et vidéo vierges; disques, cartouches, CD-ROM, CD et DVD de jeux préenregistrés comprenant de la musique, des vidéos et des jeux informatiques; manches à balai; cartes mémoire pour ordinateurs, consoles de jeux vidéo et appareils de jeu; logiciels de jeux et applications de jeux électroniques téléchargeables pour utilisation avec des ordinateurs, des téléphones mobiles, des consoles de jeux vidéo, des tablettes et des appareils de jeu; logiciels de jeux vidéo pour appareils mobiles et de poche, ordinateurs personnels et consoles; images et enregistrements audio et vidéo téléchargeables de jeux informatiques; publications électroniques téléchargeables, en l'occurrence manuels et dépliants contenant les publicités de tiers, tous dans le domaine des jeux informatiques.

Revendications

Date de priorité de production: 15 juillet 2019, Pays ou Bureau: NOUVELLE-ZÉLANDE, demande no: 1125375 en liaison avec le même genre de produits

Numéro de la demande 2,004,198

Date de production 2019-11-11

Numéro d'enregistrement international 1507357

Langue de la demande Anglais

DÉTAILS DU REQUÉRANT ET DE L'AGENT

Requérant

Canon Production Printing Netherlands B.V.
Van der Grintenstraat 10
NL-5914 HH Venlo
NETHERLANDS

Agent

MARKS & CLERK
33 Yonge Street, , Suite 300, Toronto,
ONTARIO, M5E1G4

DÉTAILS DE LA MARQUE DE COMMERCE

ColorWave

Type de la marque de commerce

Caractères standard

Produits

Classe 09

Imprimantes, pièces et accessoires pour les produits susmentionnés.

Numéro de la demande 2,004,366

Date de production 2019-12-03

Numéro d'enregistrement international 1506686

Langue de la demande Anglais

DÉTAILS DU REQUÉRANT ET DE L'AGENT

Requérant

Trends International, LLC
5188 West 74th Street
Indianapolis IN 46268
UNITED STATES OF AMERICA

Agent

GOWLING WLG (CANADA) LLP
SUITE 1600, 1 FIRST CANADIAN PLACE, 100
KING STREET WEST, TORONTO, ONTARIO,
M5X1G5

DÉTAILS DE LA MARQUE DE COMMERCE

DOUBLE TIME

Type de la marque de commerce

Caractères standard

Produits

Classe 16

Calendriers.

Revendications

Date de priorité de production: 20 juin 2019, Pays ou Bureau: ÉTATS-UNIS D'AMÉRIQUE,
demande no: 88482029 en liaison avec le même genre de produits

Numéro de la demande 2,004,571

Date de production 2020-01-03

Langue de la demande Anglais

DÉTAILS DU REQUÉRANT ET DE L'AGENT

Requérant

COLIO ESTATE WINES INC.
5900 Ambler Drive
Unit 7
MISSISSAUGA
ONTARIO
L4W2N3

Agent

JENNIFER MCKAY
(Dentons Canada LLP), 99 Bank Street, Suite
1420, Ottawa, ONTARIO, K1P1H4

DÉTAILS DE LA MARQUE DE COMMERCE

STOP & SMELL THE ROSÉ

Type de la marque de commerce

Caractères standard

Produits

Classe 33

vins rosés; breuvages alcoolisés à base de vin; boissons à base de vin; vins; vins et liqueurs; vins et vins mousseux

Numéro de la demande 2,004,598

Date de production 2020-01-03

Langue de la demande Anglais

DÉTAILS DU REQUÉRANT ET DE L'AGENT

Requérant

VINS ARTERRA CANADA, DIVISION
QUÉBEC, INC.
175 Chemin Marieville
Rougemont
QUEBEC
J0L1M0

Agent

BARRETTE LEGAL INC.
445 Viger Ouest, Suite 200, Montreal,
QUEBEC, H2Z2B8

DÉTAILS DE LA MARQUE DE COMMERCE

SAINTLY WINES

Type de la marque de commerce

Caractères standard

Produits

Classe 33

Vins.

Numéro de la demande 2,004,634

Date de production 2020-01-04

Langue de la demande Anglais

DÉTAILS DU REQUÉRANT

Requérant

Atta Otchere
20 Varna Drive
apt # 305
North York
ONTARIO
M6A2L7

DÉTAILS DE LA MARQUE DE COMMERCE

Type de la marque de commerce

Dessin

Représentation visuelle



Produits

Classe 25

Articles vestimentaires de sport; vêtements de sport; articles chaussants de sport; collants de sport; vêtements de sport; sous-vêtements pour bébés; vêtements pour bébés; bandanas; casquettes et chapeaux de baseball; maillots de baseball; blazers; blouses; combinaisons; bottes; caleçons boxeurs; boxeurs; soutiens-gorge; vêtements tout-aller, à savoir pantalons, robes et shorts; articles chaussants tout-aller; chemises tout-aller; tenues tout-aller; vêtements pour enfants; articles chaussants pour enfants; chemises pour enfants; manteaux pour hommes et femmes; vêtements habillés; vêtements d'exercice; tenues habillées; gants; chemises de golf; vêtements de golf; chapeaux; fichus; chaussures à talons; maillots de hockey; vestes à capuchon; chandails à capuchon; chandails molletonnés à capuchon; vêtements pour nourrissons; articles chaussants pour nourrissons; vestes; vestes de jean; jeans; pantalons de jogging; ensembles de jogging; ceintures en cuir; manteaux de cuir; gants en cuir; vestes de cuir; pantalons de cuir; chaussures en cuir; lingerie; chemises à manches longues; sandales pour hommes; chemises pour hommes; chaussettes pour hommes; sous-vêtements pour hommes; vestes d'extérieur;

pyjamas; culottes; pantalons; polos; vêtements imperméables; sandales et chaussures de plage; chemises; chaussures; chemises à manches courtes; shorts; jupes; pantoufles; uniformes de soccer; chaussettes; chaussettes et bas; vêtements de sport; vêtements sport; costumes; pantalons molletonnés; chandails molletonnés; chandails; pulls molletonnés; maillots de bain; vêtements de bain; tee-shirts; débardeurs; cravates; tuques; ensembles d'entraînement; sous-vêtements; gilets; coupe-vent; lingerie féminine; chemisiers pour femmes; chaussures pour femmes; vêtements sport pour femmes; tailleurs pour femmes; sous-vêtements pour femmes.

Numéro de la demande 2,004,673

Date de production 2020-01-06

Langue de la demande Anglais

DÉTAILS DU REQUÉRANT ET DE L'AGENT

Requérant

2699506 ONTARIO INC.
13 Maple Park Way
Markham
ONTARIO
L6G1C5

Agent

CHRISTOPHER GUANG-TSIOW TAN
(Tan, He & Co. LLP), TD West Tower, 100
Wellington St. W, Suite 2130, P.O. Box 321,
Toronto, ONTARIO, M5K1K7

DÉTAILS DE LA MARQUE DE COMMERCE

Type de la marque de commerce

Dessin

Représentation visuelle



Traduction des caractères étrangers

Selon le requérant, la traduction anglaise des caractères étrangers est « salted or wrapped fish ».

Translittération des caractères étrangers

Selon le requérant, la translittération des caractères japonais est « awabi ».

Produits

Classe 30

Thé d'acanthopanax; gâteau aux amandes; gâteaux aux amandes; confiseries aux amandes; tarte aux pommes; tartes aux pommes; tartes aux abricots; succédanés de café et de thé; thé aux abricots asiatiques [maesilcha]; bagels; baguettes; beignets aux bananes; pouding aux bananes; thé d'orge; gaufrettes fourrées à la confiture de haricots [monaka]; aromatisants pour boissons; boissons au café; boissons au thé; biscottis; biscuits secs; biscuits secs et pain; thé noir; tartelettes aux bleuets; pain; pain et petits pains; pain et pâtisseries; baguettes de pain; petits pains; pain contenant du psyllium; chapelure; pain aromatisé aux épices; pouding au pain; petits pains; gressins; pain au soya; chapelure; gressins; brioches; brownies; décorations à gâteau en bonbons; décorations à gâteau en papier de riz comestible; décorations à gâteau en gaufrettes;

décorations à gâteau en massepain; décorations à gâteau en sucre filé; gâteaux; bonbons; friandises; barres de friandises; thé chai; boissons à base de camomille; gâteaux au fromage; tartes aux cerises; chicorée et mélanges de chicorée pour utilisation comme succédanés de café; nouilles de riz chinoises; nouilles de riz chinoises [nouilles bifun, non cuites]; dumplings chinois à la vapeur (shumais cuits); dumplings chinois fourrés; dumplings chinois fourrés (gyozas cuits); chocolat; chocolat et chocolats; écorce au chocolat contenant des grains de café moulus; tablettes de chocolat; gâteau au chocolat; gâteaux au chocolat; bonbons au chocolat; biscuits aux brisures de chocolat; grains de chocolat; friandises au chocolat; confiseries au chocolat; petits gâteaux au chocolat; décorations en chocolat pour gâteaux; fondue au chocolat; chocolat pour confiseries et pain; mousses au chocolat; noix enrobées de chocolat; noix enrobées de chocolat; bretzels enrobés de chocolat; bretzels nappés de chocolat; thé au cédrat; cacao; boissons à base de cacao; café; café et succédané de café; café et succédanés de café; café et thé; boissons à base de café; boissons au café contenant du lait; essences de café; essences de café pour utilisation comme succédanés de café; extraits de café; extraits de café pour utilisation comme succédanés de café; succédanés de café; boissons à base de café; biscuits; biscuits et craquelins; croûtons; pain aux raisins de Corinthe; pain danois; pâtisseries danoises; mousses-desserts; crèmes-desserts; beignes; beignes; thé Earl Grey; muffins anglais; thé anglais; chocolat fourré; chocolats fourrés; pain plat; pains plats; aromatisants à l'amande pour aliments ou boissons; aromatisants au citron pour aliments ou boissons; aromatisants au thé; fleurs ou feuilles pour utilisation comme succédanés de thé; pain doré; biscuits à pâte frite [karinto]; pâtes torsadées frites; confiseries glacées; desserts glacés; eaux aromatisées congelées; yogourt glacé; gâteaux au yogourt glacé; tartes au yogourt glacé; gâteaux au yogourt glacé; confiseries au yogourt glacé; tartes au yogourt glacé; tartes et gâteaux au yogourt glacé; pain aux fruits; pains aux fruits; gâteaux aux fruits; aromatisants aux fruits; bonbons à la gelée de fruits; pâte de fruits pour aromatiser les aliments; tartes aux fruits; thés aux fruits; confiseries à base de fruits; pain à l'ail; thé au gingembre; pain d'épices; thé au ginseng; biscuits Graham; barres granola; barres-collations à base de granola; grignotines à base de granola; café granulé pour boissons; thé vert; grains de café moulus; aromatisants à base de plantes pour faire des boissons; tisanes; tisanes; chocolat chaud; hot-dogs; crème glacée; sandwichs à la crème glacée; crème glacée; gâteaux à la crème glacée; gâteaux glacés; café glacé; thé glacé; glaces et crème glacée; café instantané; crèmes-desserts instantanées; thé instantané; thé vert japonais; gâteaux éponges japonais [kasutera]; gâteaux à la vapeur japonais (mushi-gashi); thé au jasmin; thé de varech; bonbons pressés traditionnels coréens en forme de biscuits [dasik]; thé à la lime; suçons; pain hyposodique; macarons; guimauve; guimauves; pâtés à la viande; chocolat au lait; mélanges de café et de chicorée; gâteaux de lune; préparations à muffins; muffins; pain multicéréales; pain naan; boissons non alcoolisées à base de chocolat; boissons non alcoolisées à base de café; boissons non alcoolisées à base de thé; nouilles; thé oolong; crêpes; pâtisseries; pâtisseries; tartes; pain pita; pizza; pizzas; maïs éclaté; maïs à éclater; pâtés au porc; café en poudre pour boissons; cacao et boissons à base de cacao préparés; café et boissons à base de café préparés; crèmes-desserts; craquelins au riz [senbei]; dumplings au riz garnis de confiture de haricots sucrés [ankoro]; pouding au riz; grignotines à base de riz; grains de café torréfiés; café torréfié pour boissons; thé à la sauge; biscuits sablés; bretzels tendres; gâteaux éponges; petits pains à la vapeur fourrés de viande hachée [niku-manjuh]; grains de café enrobés de sucre; sushis; thé; extraits de thé; thé à base d'orge entière desséchée (mugi-cha); thé à base de sel de varech; succédanés de thé; thé déthéiné sucré au moyen d'édulcorants; tiramisu; rôties; bonbons au caramel anglais; caramels anglais; café non torréfié; préparations de légumes pour utilisation comme succédanés de café; préparations végétales pour utilisation comme succédanés de café; gaufres; thé de lotus blanc [baengnyeoncha]; croustilles de wonton.

Services**Classe 35**

Boulangeries-pâtisseries; offre d'aide technique pour la mise sur pied et l'exploitation de franchises de boulangeries-pâtisseries; offre d'aide technique pour la mise sur pied et l'exploitation de franchises de restaurants; services de magasin de vente en gros en ligne de produits de boulangerie-pâtisserie; services de vente au détail offerts par des boulangeries-pâtisseries; services de magasin de vente en gros de produits de boulangerie-pâtisserie; services de magasin de vente en gros de thés.

Numéro de la demande 2,004,788

Date de production 2020-01-07

Langue de la demande Anglais

DÉTAILS DU REQUÉRANT

Requérant

MANDALA CLOTHING LIMITED
170-422 Richards St
Vancouver
BRITISH COLUMBIA
V6B2Z4

DÉTAILS DE LA MARQUE DE COMMERCE

Type de la marque de commerce

Dessin

Représentation visuelle



Traduction des caractères étrangers

Selon le requérant, la traduction anglaise des caractères étrangers est « sporty kingdom ».

Translittération des caractères étrangers

Selon le requérant, la translittération des caractères étrangers est « Yùndòng wángguó ».

Produits

Classe 25

Articles chaussants de sport; casquettes; gaines; gants; bonneterie; cache-cols; cravates; châles; masques de sommeil; vêtements de sport.

Numéro de la demande 2,004,916

Date de production 2020-01-08

Langue de la demande Anglais

DÉTAILS DU REQUÉRANT

Requérant

Shenzhen Zhiyuan E-Commerce Co., Ltd.
Rm. 1606, 16/F, Dongche Guoji, No. 573,
Bulong Highway
Maantang Community, Bantian St., Longgang
Dist.
Shenzhen, Guangdong
CHINA

DÉTAILS DE LA MARQUE DE COMMERCE

Type de la marque de commerce

Dessin

Représentation visuelle

Produits

Classe 09

Câbles de batterie; chargeurs de batterie pour téléphones cellulaires; supports à téléphone cellulaire; câbles de données; écouteurs; prises électriques; lampes éclair; piles et batteries à usage général; claviers pour ordinateurs; objectifs pour appareils photo et caméras; haut-parleurs; odomètres pour véhicules; chargeurs de batterie de téléphone mobile pour véhicules; tapis de souris; étuis de protection pour ordinateurs tablettes; habillages de protection pour téléphones intelligents; films protecteurs conçus pour les écrans d'ordinateur; films protecteurs conçus pour les écrans d'ordinateur tablette; perches à égoportrait pour appareils photo et caméras numériques; montres intelligentes; supports pour ordinateurs portatifs; chargeurs USB.

Numéro de la demande 2,004,919

Date de production 2020-01-08

Langue de la demande Anglais

DÉTAILS DU REQUÉRANT

Requérant

SHENZHEN HONGHUA ELECTRONIC
COMMERCE CO., LTD
404 XINNUODASHA 202HAO
FENGHUANGXIQU FUYONGJIEDAO
BAOANQU
SHENZHEN
CHINA

DÉTAILS DE LA MARQUE DE COMMERCE

Type de la marque de commerce

Dessin

Représentation visuelle



YKOOE

Produits

Classe 09

Sacs conçus pour les ordinateurs portatifs; étuis pour téléphones intelligents; habillages pour téléphones intelligents; lunettes de sport; pince-nez; films protecteurs conçus pour les téléphones intelligents; gilets de sécurité réfléchissants; housses pour ordinateurs portatifs; étuis à lunettes; lunettes de soleil.

Numéro de la demande 2,005,042

Date de production 2020-01-08

Langue de la demande Anglais

DÉTAILS DU REQUÉRANT

Requérant

East Hope Enterprise Inc.

907-6555 Bonsor Ave

Burnaby

BRITISH COLUMBIA

V5H3E9

DÉTAILS DE LA MARQUE DE COMMERCE

SOFTRUN

Type de la marque de commerce

Caractères standard

Produits

Classe 24

(1) Tissus thermocollants; couvertures en tricot; arras; couvertures pour bébés; nids d'ange pour bébés; feutrine; tissus balistiques pour la fabrication de vêtements, de chaussures et d'écrans à l'épreuve des balles et du souffle; banderoles et drapeaux en tissu; banderoles en tissu; banderoles en tissu; banderoles en tissu et en plastique; banderoles en tissu ou en plastique; linge de toilette; gants de toilette; draps de bain; serviettes de bain; serviettes de bain en tissu; serviettes de plage; housses de fauteuil poire; linge de lit et de table; couvertures de lit; couvertures de lit en coton; couvertures de lit en fibres synthétiques; couvertures de lit en laine; baldaquins; couvre-lits; couvre-lits en papier; linge de lit; linge de lit en papier; couvre-matelas; couettes de lit; ensembles de draps; draps; draps pour enfants; draps en papier; cache-sommiers; couvre-lits; jetés de lit; jupes de lit; draps; couvre-lits; tapis de billard; sacs de bivouac, à savoir housses pour sacs de couchage; jetés; couvertures; couvertures pour bébés; couvertures pour enfants; couvertures pour animaux de compagnie; couvertures pour l'extérieur; toile à bluter; housses de sommier à ressorts; toile de ring de boxe; brocart; drapeaux en brocart; brocart; bougran; tissus pare-balles pour la fabrication de vêtements, de chaussures et d'écrans à l'épreuve des balles et du souffle; nids d'ange; étamine; banderoles en tissu et en plastique; banderoles en tissu ou en plastique; serviettes protège-épaule; décorations à gâteau en tissu; calicot; canevas à broderie; canevas à tapisserie; canevas à tapisserie ou à broderie; toile à fromage; tissus mélangés à base de fibres chimiques; tissus de fibres chimiques; tissus de fibres chimiques; tissu chenille; tissu de cheviotte; linge de lit pour enfants; draps pour enfants; couvertures pour enfants; taies d'oreiller pour enfants; serviettes pour enfants; banderoles en tissu; étamine; sous-verres en tissu; napperons en dentelle; drapeaux en tissu; tissu pour le contour des tatamis; tissu pour rubans de bordure de tatami; étiquettes en tissu; lingettes démaquillantes en tissu; fanions en tissu; serviettes en tissu; lingettes démaquillantes; sous-verres en tissu; édredons; couettes; draps-housses; housses de matelas enveloppantes; auvents de berceau; tissus mélangés à base de coton; tissu de coton; tissu de coton; tissus de coton; débarbouillettes en coton; essuie-mains en coton; serviettes en coton; tissus en fil de gomme guipé à usage textile; revêtements en plastique pour mobilier; couvre-pieds; housses pour coussins; housses pour couettes; housses d'édredon; housses de couette pour futons; housses

pour couettes; housses en tissu pour couvercles de toilette; couvre-sièges de toilette en tissu; feutre d'artisanat; crêpe (tissu); crépon; baldaquins pour lits d'enfant; draps pour lits d'enfant; tissu à rideaux; tissus de rideau; embrasses en matières textiles; embrasses en tissu; rideaux; rideaux en tissu; rideaux en plastique; rideaux en tissu; housses de coussin; décorations murales en tissu; tissu de denim; tissus à langer pour bébés; basin; linge de table en tissu; linges à vaisselle; linges pour essuyer la vaisselle; literie jetable en papier; literie jetable en tissu; couettes en duvet; tenture; rideaux (tentures); tentures; toiles de protection en tissu; droguet; cache-sommiers à volant; housses de couette; couettes; housses d'édredon; couettes en duvet; tissus élastiques pour vêtements; tissus mélangés à base de fil élastique; tissu de sparte; jupes de lit en tissu; boîtes en tissu pour ranger des cartes de souhaits; drapeaux en tissu; tissu pour bottes et chaussures; tissu pour la broderie; tissu pour articles chaussants; tissu imitant des peaux d'animaux; boîtes à cotillons de fête en papier; napperons en tissu; chemins de table en tissu; dessus de table en tissu; cantonnières; jupes en tissu pour lits; tissus pour articles chaussants; tissus à usage horticole; tissus à usage textile; tissus imperméables aux gaz; tissus en matières synthétiques; débarbouillettes; débarbouillettes en coton; débarbouillettes en matières textiles; débarbouillettes en tissu; débarbouillettes en tissu; feutre et tissus non tissés; drap feutré; matériau filtrant en feutre pour le traitement des eaux usées; feutre pour joints de porte; fanions en feutre; tissus en fibres de verre à usage textile; tissus en fibres de verre à usage textile; tissus d'ameublement ignifugés; draps-housses pour animaux de compagnie; housses de matelas ajustées; draps-housses; draps-housses pour lits pour animaux de compagnie; housses ajustées en succédanés de tissu pour couvercles de toilette; housses en tissu ajustées pour couvercles de toilette; couvre-sièges de toilette ajustés en tissu; drapeaux et fanions en tissu; drapeaux en matières textiles; drapeaux en tissu; drapeaux en tissu et en plastique; drapeaux en tissu ou en plastique; flanelle; tissu de lin; tissus de lin; couvertures en molleton; frisé (tissu); fukusa [étoffe enveloppante de cérémonie japonaise]; tissus d'ameublement; tissus d'ameublement; housses à mobilier en plastique; revêtements en plastique pour mobilier; revêtements en tissu pour mobilier; jetés pour mobilier; furoshiki [étoffe enveloppante japonaise à usage général]; furoshiki [étoffe enveloppante japonaise tout usage]; futaine; housses de couette pour futons; couettes pour futons; gabardine; doublures de vêtement; tissu de gaze; emballage-cadeau en tissu; emballage-cadeau en matières textiles; tissus de fibres de verre; serviettes de golf; toile gommée imperméable; tissu de crin; tissus de soie filée à la main; essuie-mains; essuie-mains faits de coton; essuie-mains faits de tissu; essuie-mains en coton; essuie-mains en tissu; tissus de soie filée à la main; essuie-mains en tissu; mouchoirs; mouchoirs en matières textiles; mouchoirs en tissu; ébonite; tissus adhésifs thermocollants; tissus mélangés à base de chanvre; tissus mélangés à base de chanvre; toile de chanvre; tissu de chanvre; tissus en fil de chanvre; tissus mélangés à base de chanvre et de coton; tissus mélangés à base de chanvre et de soie; tissus mélangés à base de chanvre et de laine; capes de bain; capes de bain pour bébés; capes de bain pour enfants; tissus imitant des peaux d'animaux; napperons individuels en tissu; rideaux d'intérieur et d'extérieur; linge de lit pour nourrissons; tissus mélangés à base de fibres inorganiques; moustiquaires; filets de protection contre les insectes; filets de protection contre les insectes à usage domestique; moustiquaires traitées avec des insecticides; étiquettes en tissu à appliquer au fer; étoffe enveloppante de cérémonie japonaise [fukusa]; serviettes en coton japonaises [tenugui]; étoffe enveloppante japonaise à usage général [furoshiki]; jersey pour vêtements; toile de jute; tissu de jute; tissus de jute; kakebuton [couettes pour futons]; linge de cuisine; serviettes de cuisine en tissu; ensembles de tissus pour la fabrication de couettes; tricots; tricots; tricots en fil de fibres chimiques; tricots en fil de fibres chimiques; tricots en fil de coton; tricots en fil de soie; tricots en fil de laine; couettes de style coréen; étiquettes en tissu; étiquettes en matières textiles; étiquettes en tissu pour codes à barres; étiquettes en tissu pour identifier les vêtements; couvertures pour les jambes; couvertures pour les jambes; petites couvertures;

couvertures pour les jambes; grandes serviettes de bain; tissu de lin; tissu de lin pour la broderie; tissus de lin; linge de maison; doublures en tissu de lin pour chaussures; tissu de lingerie; doublures en tissu pour articles chaussants; doublures en tissu pour chaussures; lingettes démaquillantes; housses de matelas; tissus à mailles; tissus de fibres métalliques; tissus de fibres métalliques; serviettes en microfibre; serviettes en microfibre; tissus de fibres mixtes; tissus de fibres mixtes; tissu de moleskine; tissus de moleskine à usage textile; moustiquaires; mousseline; tissu velouté; tissus tissés étroits; tissus tissés étroits; voilage; tissus non tissés; tissus et feutres non tissés; tissu de nylon; drapeaux en nylon; toile cirée; toiles cirées; toile cirée; toile cirée pour confectionner des nappes; couvre-lits en papier; taies d'oreiller en papier; tissus en fil de papier à usage textile; pashmina; fanions en tissu; couvertures pour animaux de compagnie; couvertures de pique-nique; taies d'oreiller; housses d'oreiller; protège-oreillers; couvre-oreillers; enveloppes d'oreiller; taies d'oreiller; napperons en tissu; napperons en tissu; banderoles en plastique; banderoles en plastique; drapeaux en plastique; mouchoirs en plastique; fanions en plastique; linge de table en plastique; tissu de polyester; feutre de presse; calicot imprimé; tissus imprimés; blanchets d'impression en tissu; housses de couette; couvertures matelassées; couettes; couettes en duvet; couettes en tissu; couettes en tissu éponge; chiffons pour la fabrication de papier; tissu de ramie; tissus de ramie; tissu de rayonne; couvertures de bébé; napperons en roseau; tissus en fil de fibres régénérées; tissus en fil de fibres régénérées; tissu caoutchouté; tissus caoutchoutés; toile à sacs; toile pour voiles; toile à voile; flanelle hygiénique; satin; tissus de satin; étiquettes en tissu autocollantes; tissus de fibres semi-synthétiques; tissus de fibres semi-synthétiques; serviettes de table en tissu; couvre-oreillers; draps; draps pour lits d'enfant; rideaux de douche; rideaux de salle de douche; linceuls; tissus mélangés à base de soie; couvertures de lit en soie; couvertures en soie; toiles de soie pour la broderie; tissu de soie; coton de soie; tissu de soie; tissus de soie; tissus de soie pour l'impression de motifs; tissus mélangés à base de soie et de coton; tissus mélangés à base de soie et de laine; doublures de sac de couchage; sacs de couchage; nids d'ange; sacs de couchage pour le camping; sacs de couchage pour enfants; petits rideaux en tissu; tissus de soie filée; rideaux de scène; langes; feston; tissus de fibres synthétiques; tissus de fibres synthétiques; linge de table et de lit; nappes en tissu; nappes en tissu; dessus de table; linge de table; linge de table en tissu; serviettes de table en tissu; chemins de table; chemins de table en matières textiles; nappes en tissu; nappes; nappes en matières textiles; dessous-de-plat en tissu; tissu de taffetas; couvre-réservoirs; tapisseries en tissu; torchons; tenugui [serviettes en coton japonaises]; serviettes en tissu éponge; banderoles en tissu; sous-verres en tissu; tissu en imitation de peau d'animal; tissu imitant des peaux d'animaux; tissus; tissus pour la lingerie; tissus pour la confection de vêtements; tissus pour la fabrication de literie; débarbouillettes en tissu; drapeaux en tissu; essuie-mains en tissu; mouchoirs en tissu; étiquettes en tissu; étiquettes en matières textiles; doublures en tissu pour vêtements; serviettes de table en tissu; napperons en tissu; blanchets d'impression en tissu; couettes en matières textiles; substituts de tissu faits de matières synthétiques; nappes en tissu; tissu pour utilisation comme doublure de vêtement; décorations murales en tissu; tissus pour tapis; tissus pour vêtements; textiles pour articles chaussants; tissus pour mobilier; textiles pour pneus; lourds rideaux à la guillotine; jetés; jetés pour le voyage; coutil; couvre-sièges de toilette en tissu; couvre-pieds en tissu éponge; serviettes pour enfants; serviettes pour salons et salons de coiffure pour hommes; serviettes en matières textiles; serviettes en tissu; serviettes en tissu avec des logos d'équipes de football; tissu recouvert de motifs dessinés pour la broderie; tissus recouverts de motifs dessinés pour la broderie; couvertures de voyage; couvertures de voyage; couvertures de voyage; couettes en tricot; tissus de chanvre véritable; tulle; serviettes de toilette; housses ajustées en tissu pour barreaux de lit d'enfant; housses à mobilier non ajustées en tissu; housses non ajustées en tissu pour mobilier; tissus d'ameublement; jupes de lit; couvre-lits à volant intégré; draps à volant intégré; cantonnières; velours; tissu de velours; rideaux en vinyle; napperons en

vinyle; tissu de voile; serviettes gaufrées; décorations murales en tissu; débarbouillettes; débarbouillettes; gants de nettoyage; gants de toilette; retailles de tissu de coton; rideaux de fenêtre; tissus mélangés à base de laine; tissus en fil de laine; tissus mélangés à base de laine et de coton; couvertures en laine; toile de laine; tissu de laine; couvertures en laine; étoffe de laine; tissu de laine; tissus de laine; tissus de worsted; tissus; tissus tissés et tissus tricotés; feutre tissé; zéphyr.

Classe 25

(2) Camisoles; soutiens-gorge adhésifs; soutiens-gorge adhésifs; pyjamas pour adultes; pantalons molletonnés pour adultes; bottes d'après-ski; aubes; vêtements de messe; chaussures de pêche à la ligne; bottillons; socquettes; socquettes; anoraks; chaussettes absorbantes; semelles antidérapantes; tabliers; chaussures d'eau; ascots; articles vestimentaires de sport; vêtements de sport; articles chaussants de sport; chaussures de sport; shorts de sport; collants de sport; vêtements de sport; bavoirs en plastique; sous-vêtements pour bébés; bottillons pour bébés; vêtements pour le bas du corps pour bébés; vêtements pour bébés; vêtements pour bébés; nuisettes; layette (vêtements); pantalons pour bébés; sandales pour bébés; baeja [gilets traditionnels coréens pour femmes]; sacs spécialement conçus pour les bottes de ski; passe-montagnes; robes de bal; ballerines; chaussons de ballet; chaussons de ballet; chaussures de danse de salon; bandanas; bandanas; blouses de coiffure pour hommes; casquettes de baseball; casquettes et chapeaux de baseball; chaussures de baseball à crampons; maillots de baseball; chandails de baseball; chaussures de baseball; uniformes de baseball; hauts traditionnels coréens [Jeogori]; chaussures hautes de basketball; chaussures de basketball; espadrilles de basketball; robes de chambre; sandales de bain; pantoufles de bain; sorties de bain; bonnets de bain; costumes de bain; maillots de bain pour femmes; caleçons de bain; maillots de bain; maillots de bain pour hommes; caleçons de bain; robes de chambre; vêtements de plage; manteaux de plage; cache-maillots; articles chaussants de plage; blousons de plage; pyjamas de plage; peignoirs de plage; chaussures de plage; paréos; vêtements de plage; liseuses; ceintures; ceintures en similicuir; ceintures en cuir; ceintures en tissu; ceintures en tissu; bérêts; bermudas; salopettes; cuissards à bretelles; gants de vélo; chaussures de vélo; bas de bikini; hauts de bikini; bikinis; dormeuses-couvertures; blazers; blouses; blousons; jeans; shorts de planche; combinés-slips; combinés; boléros; cravates-ficelles; blousons d'aviateur; vestes d'aviateur; bonnets; sacs à bottes; manchons pour bottes; tiges de botte; bottillons; bottes; bottes de moto; bottes de planche à neige; noeuds papillon; noeuds papillon; chaussures de quilles; caleçons boxeurs; boxeurs; chaussures de boxe; culottes de boxe; soutiens-gorge; soutiens-gorge; culottes (vêtements); articles chaussants de mariée; coiffes de mariée; vêtements de mariage; robes de demoiselle d'honneur; caleçons; tenues de ville; vêtements de ville; bustiers; bandes de soutien pour obis [obiage]; bandes pour noeuds d'obi [obiage-shin]; chemises à col boutonné; cafetans; camisoles; vêtements de camouflage pour la chasse; chaussures en toile; visières de casquette; visières (casquettes); petites capes; capes; capes pour salons de coiffure; pantalons capris; casquettes; casquettes à visière; paletots d'auto; cardigans; pantalons cargos; vestes en cachemire; chandails en cachemire; soutanes; vêtements tout-aller; vêtements tout-aller, à savoir pantalons, robes et shorts; articles chaussants tout-aller; pantalons tout-aller; chemises tout-aller; chaussures tout-aller; vêtements tout-aller; protège-pantalons; chasubles; toques de cuisinier; combinaisons-culottes (vêtements de dessous); chemisettes; vêtements pour enfants; articles chaussants pour enfants; chemises pour enfants; robes chinoises [cheongsam]; robes de baptême; chaussons d'escalade; articles chaussants d'escalade; mantes; sabots; bavoirs en tissu; chapeaux en tissu; ceintures pour vêtements; manchettes pour vêtements; vêtements de gymnastique; tenues de judo pour l'entraînement; vêtements de lutte; vêtements, notamment pantalons; vêtements, à savoir pantalons; vêtements, particulièrement pantalons; manteaux; manteaux pour hommes;

manteaux pour hommes et femmes; manteaux pour femmes; manteaux en coton; manteaux en denim; robes de cocktail; protège-cols; chandails à col; pantalons en velours côtelé; combinés; corsets (sous-vêtements); corsets; cravates en coton; combinaisons; cravates; cravates; hauts courts; manchettes; jupes-culottes; ceintures de smoking; chaussures de curling; semelles de glisse de curling; gants de vélo; vestes de vélo; chaussures de vélo; cuissards de vélo; vêtements de vélo; datejime [cordons de serrage pour kimonos]; datemakis [ceintures pour kimonos]; chaussures de mer; manteaux en denim; vestes en denim; jeans en denim; pantalons en denim; chemises en denim; ornements de cou amovibles pour kimonos [haneris]; plastrons; vestes en duvet; vêtements habillés; pantalons habillés; dessous-de-bras; chemises habillées; chaussures habillées; jupes habillées; habits; robes; robes en peaux; robes de chambre; robes de chambre et sorties de bain; gants de conduite; canadiennes; canadiennes; salopettes; durumagi [pardessus coréens]; cache-poussière; manteaux cache-poussière; cache-oreilles; cache-oreilles; semelles et talons gaufrés en caoutchouc ou en plastique; espadrilles; chaussures ou sandales en sparte; manteaux de soirée; robes du soir; articles chaussants de soirée; robes de soirée; articles chaussants d'exercice; vêtements d'exercice; ceintures en tissu; ailes de fée; vestes en similifourrure; chapeaux de mode; feutres mous; gilets d'escrime; chaussures de hockey sur gazon; gants sans doigts; vestes de pêcheur; vêtements de pêche; cuissardes de pêche; gilets pour articles de pêche; gilets de pêche; cuissardes de pêcheur; maillots de bain ajustés avec bonnets de soutien-gorge; accessoires en métal pour articles chaussants; vestes en molleton; pantalons en molleton; chandails en molleton; chemises en molleton; shorts en molleton; hauts en molleton; gilets en molleton; combinaisons de vol; tonges; costumes folkloriques; chaussures de football; chaussures de football et crampons connexes; chaussures de football à crampons; chaussures de football; uniformes de football; coussinets pour articles chaussants; articles chaussants d'athlétisme; tenues habillées; corsets; gaines; blouses; kimonos longs [nagagis]; slips pleine longueur; manteaux et vestes en fourrure; chapeaux de fourrure; vestes en fourrure; manchons en fourrure; étoles en fourrure; strings; sangles de guêtre; guêtres; bottes de caoutchouc; porte-jarretelles; jarretelles; geta [sabots en bois de style japonais]; gaines; gaines de sport; gants; gants avec matériel conducteur au bout des doigts; gants avec matériel conducteur au bout des doigts pouvant être portés lors de l'utilisation d'appareils électroniques de poche à écran tactile; gants avec matériel conducteur au bout des doigts pouvant être portés lors de l'utilisation d'appareils électroniques de poche à écran tactile; casquettes de golf; crampons de chaussure de golf; articles chaussants de golf; chapeaux de golf; vestes de golf; culottes de golf; pantalons de golf; chemises de golf; chaussures de golf; shorts de golf; jupes de golf; pantalons de golf; vêtements de golf; couvre-chaussures; robes du soir; capotes; semelles antidérapantes pour chaussures de curling; bottes d'entraînement; shorts d'entraînement; tenues d'entraînement; vêtements d'entraînement; chaussons de gymnastique; capes de coiffure; hakama [jupes plissées pour kimonos de cérémonie]; jupons; demi-bottes; costumes d'Halloween; corsages bain-de-soleil; chaussures de handball; chapeaux; bandeaux; fichus; bandeaux absorbant la transpiration; bandeaux; bandeaux contre la transpiration; fichus; fichus; vestes chaudes; insertions au talon; talonnettes pour chaussures; protège-talons pour chaussures; talonnettes pour articles chaussants; talonnettes pour bas; chaussures à talons; hauts sabots de pluie (ashidas); bottes de randonnée pédestre; chaussures de randonnée pédestre; maillots de hockey; chaussures de hockey; chandails de hockey; uniformes de hockey; vestes à capuchon; chandails à capuchon; chandails molletonnés à capuchon; hauts à capuchon; bottes d'équitation; bonneterie; pantaminis; robes d'intérieur; bottes de chasse; vêtements pour nourrissons; articles chaussants pour nourrissons; bottes pour nourrissons; chaussures pour nourrissons; chaussures et bottes pour nourrissons; pantalons pour nourrissons; semelles intérieures; semelles intérieures; semelles intérieures pour articles chaussants; semelles intérieures pour chaussures et bottes; sous-vêtements; vestes; vestes et chaussettes; peignoirs japonais [nemakis]; sabots et sandales de

style japonais; sandales de style japonais [zori]; sandales de style japonais en feutre; sandales de style japonais en cuir; chaussettes de style japonais [couvre-tabii]; chaussettes de style japonais [tabii]; sabots en bois de style japonais [geta]; sandales japonaises avec passe-orteil [asaura-zori]; vestes de jean; jeans; combinaisons de jean; pourpoints; jikatabi [articles chaussants de travail japonais avec les orteils séparés]; jodhpurs; pantalons de jogging; chaussures de jogging; ensembles de jogging; tenues de judo; uniformes de judo; combinaisons-pantalons; robes-chasubles; chasubles; combinaisons-pantalons; tenues de karaté; uniformes de karaté; tenues de kendo; fichus; kilts; kimonos; mi-bas; mi-bas; mi-bas; knickers; chapeaux en tricot; vestes en tricot; chemises en tricot; jupes en tricot; hauts en tricot; casquettes tricotées; gants tricotés; chapeaux tricotés; chemises tricotées; chandails tricotés; hauts tricotés; sous-vêtements tricotés; koma-geta [sabots en bois]; vestes coréennes portées par-dessus des vêtements de base [magoja]; pardessus coréens [durumagis]; gilets traditionnels coréens pour femmes [Baeja]; koshimaki [gilets de corps pour kimonos]; blouses de laboratoire; brodequins; châles en dentelle; bottes pour femmes; tailleurs pour femmes; sous-vêtements pour femmes; costumes en latex; combinaisons en latex; layette; ceintures en cuir; manteaux de cuir; gants en cuir; vestes de cuir; pantalons de cuir; chaussures en cuir; pantoufles en cuir; pantalons de cuir; jambières; jambières; jambières; chaussures de détente; tenues de détente; maillots; manteaux réfléchissants; vestes réfléchissantes; lingerie; livrées; vestes longues; chandails à manches longues; chemises à manches longues; gilets à manches longues; sous-vêtements longs; chemisiers à manches longues; tee-shirts à manches longues; vêtements d'intérieur; pyjamas de détente; sabots en bois [hiyori-geta]; sabots en bois [koma-geta]; maillots; manipules; mantilles; mantes; uniformes d'arts martiaux; costumes de mascarade; sous-vêtements de maternité; vêtements de maternité; articles chaussants pour le personnel médical; sandales pour hommes; chemises pour hommes; chaussettes pour hommes; complets; sous-vêtements pour hommes; accessoires en métal pour sabots en bois de style japonais; accessoires en métal pour sabots en bois de style japonais; vêtements militaires; uniformes militaires; mitaines; mocassins; chandails à col cheminée; soutiens-gorge de sport absorbant l'humidité; pantalons de sport absorbant l'humidité; ceintures porte-monnaie; monokinis; jaquettes; bottes de moto; gants de moto; vestes de moto; bottes de moto; chaussures de vélo de montagne; bottes d'alpinisme; chaussures d'alpinisme; cache-cols; mukluks; mules; maillots sans manches; robes de style hawaïen; robes de style hawaïen; nagagi [kimonos longs]; tours de cou; cravates; cache-cous; mouchoirs de cou; mouchoirs de cou; cravates; déshabillés; nemaki [peignoirs japonais]; robes de nuit; robes de nuit; chemises de nuit; bonnets de nuit; robes de nuit; robes de nuit; chemises de nuit; chemises de nuit; vêtements de nuit; semelles antidérapantes; chapeaux de fantaisie; pantalons de personnel infirmier; uniformes de personnel infirmier; bas de nylon; obis [ceintures-écharpes pour kimonos]; obiage [bandes de soutien pour obis]; obiage-shin [bandes pour noeuds d'obi]; maillots de bain une pièce; chandails décolletés; vêtements d'extérieur pour l'hiver; articles chaussants d'hiver; vestes d'extérieur; surpantalons; salopettes; pardessus; couvre-chaussures; bas de pyjama; pyjamas; tailleurs-pantalons; culottes; pantalons; gaines-culottes; bas-culottes; chapeaux en papier pour utilisation comme articles vestimentaires; paréos; paréos; parkas; chapeaux de fête pour utilisation comme articles vestimentaires; vareuses; pantoufles de pédicure; peignoirs; sous-vêtements absorbant la transpiration; sous-vêtements absorbant la transpiration; jupons; robes-tabliers; tabliers; chandails piqués; semelles plateformes; jupes plissées pour kimonos de cérémonie [hakama]; mouchoirs de poche; mouchoirs de poche; poches pour vêtements; polos; ponchos; robes de grossesse; casquettes promotionnelles; tee-shirts promotionnels; pièces de protection en métal pour chaussures et bottes; chandails; molletières; pyjamas; bottes imperméables; imperméables; articles chaussants imperméables; chapeaux imperméables; vestes imperméables; pantalons imperméables; ponchos imperméables; ensembles imperméables; pantalons imperméables; imperméables; imperméables; vestes imperméables; vêtements imperméables; bottes

d'équitation; gants d'équitation; vestes d'équitation; chaussures d'équitation; bottes en caoutchouc; bottes de pêche en caoutchouc; chaussures en caoutchouc; semelles en caoutchouc pour jikatabis; chaussures de rugby; maillots de rugby; chaussures de rugby; shorts de rugby; hauts de rugby; chaussures de course; shorts de course; sabots; sahariennes; sabots-sandaes; sandales; sandales et chaussures de plage; saris; saris; sarongs; ceintures-écharpes pour kimonos [obis]; écharpes; écharpes; foulards; uniformes scolaires; chapeaux en carex (sugegasa); sarapes; capes à shampooing; châles; châles et fichus; châles et étoles; manteaux en peau de mouton; gants en peau de mouton; vestes en peau de mouton; vestes coquilles; plastrons; empiècements de chemise; vestes-chemises; chemises; chemises pour costumes; semelles de chaussure; semelles pour la réparation de chaussures; tiges de chaussure; chaussures; semelles pour la réparation de chaussures; pardessus courts pour kimonos [haori]; pantalons courts; jupons courts; pantalons courts; chemises à manches courtes; chemises à manches courtes; tee-shirts à manches courtes; salopettes courtes; shorts; écharpes; étoles; bonnets de douche; cravates en soie; foulards en soie; gants de planche à roulettes; bottes de ski et de planche à neige et pièces connexes; salopettes de ski; sacs pour bottes de ski; bottes de ski; vêtements de ski; articles chaussants de ski; gants de ski; vestes de ski; pantalons de ski; pantalons de ski; combinaisons de ski; combinaisons de ski de compétition; pantalons de ski; gilets de ski; vêtements de ski; bottes de ski; tailleurs jupes; jupes; jupes et robes; vêtements de ski; jupes-shorts; calottes; pantalons sport; masques de sommeil; tenues de nuit; vêtements de nuit; vestes à manches; vestes sans manches; maillots sans manches; pulls sans manches; pantoufles-chaussettes; semelles de pantoufle; pantoufles; slips; petits chapeaux; blouses; vestons d'intérieur; cache-couches pour nourrissons et tout-petits; espadrilles; combinaisons de planche à neige; bottes d'hiver; pantalons de neige; habits de neige; pantalons de neige; bottes de planche à neige; vestes de planche à neige; pantalons de planche à neige; bottes de planche à neige; pantalons de planche à neige; habits de motoneige; chaussures de soccer; chaussures de soccer; uniformes de soccer; supports-chaussettes; fixe-chaussettes; fixe-chaussettes; chaussettes; chaussettes; chaussettes et bas; chaussettes et bas; casquettes de softball; casquettes de softball; chaussures de softball à crampons; chaussures de softball à crampons; semelles pour articles chaussants; semelles pour articles chaussants; semelles pour sandales japonaises; semelles pour sandales japonaises; guêtres; guêtres; dossards pour le sport; dossards pour le sport; vestons sport; vestons sport; vestes sport; vestes sport; chemises sport; chemises sport; bas de sport; bas de sport; soutiens-gorge de sport; soutiens-gorge de sport; soutiens-gorge de sport; casquettes et chapeaux de sport; casquettes et chapeaux de sport; casquettes et chapeaux de sport; vêtements de sport; vêtements de sport; vêtements de sport; vestons sport; vestons sport; vestons sport; articles chaussants de sport; articles chaussants de sport; articles chaussants de sport; vestes sport; vestes sport; vestes sport; maillots de sport; maillots de sport; maillots de sport; maillots de sport; maillots et culottes de sport; maillots et culottes de sport; maillots et culottes de sport; maillots et culottes de sport; survêtements de sport; survêtements de sport; survêtements de sport; survêtements de sport; chemises de sport à manches courtes; chemises de sport à manches courtes; chemises de sport à manches courtes; chaussures de sport; chaussures de sport; chaussures de sport; chaussures de sport; maillots de sport; maillots de sport; maillots de sport; maillots de sport; uniformes de sport; uniformes de sport; uniformes de sport; uniformes de sport; gilets de sport; gilets de sport; gilets de sport; gilets de sport; vêtements sport; vêtements sport; vêtements sport; vêtements sport; jarretelles; jarretelles; jarretelles; jarretelles; étoles; étoles; étoles; étoles; soutiens-gorge sans bretelles; soutiens-gorge sans bretelles; soutiens-gorge sans bretelles; soutiens-gorge sans bretelles; soutiens-gorge sans bretelles; soutiens-gorge sans bretelles; soutiens-gorge sans bretelles; chapeaux de paille; chapeaux de paille; chapeaux de paille; chapeaux de paille; cordons pour haori [haori-himo]; cordons pour haori [haori-himo]; cordons pour haori [haori-himo]; cordons

pour haori [haori-himo]; crampons pour chaussures de football; crampons pour chaussures de football; crampons pour chaussures de football; vestes en suède; vestes en suède; vestes en suède; vestes en suède; vestes de costume; vestes de costume; vestes de costume; vestes de costume; costumes; costumes; costumes; costumes; costumes en cuir; costumes en cuir; costumes en cuir; costumes en cuir; chapeaux de soleil; chapeaux de soleil; chapeaux de soleil; chapeaux de soleil; vêtements de protection solaire; vêtements de protection solaire; vêtements de protection solaire; vêtements de protection solaire; combinaisons de plage; combinaisons de plage; combinaisons de plage; combinaisons de plage; visières; visières; visières; visières; porte-jarretelles; porte-jarretelles; porte-jarretelles; porte-jarretelles; jarretières pour hommes; jarretières pour hommes; jarretières pour hommes; jarretières pour hommes; porte-jarretelles pour femmes; porte-jarretelles pour femmes; porte-jarretelles pour femmes; porte-jarretelles pour femmes; bretelles; bretelles; bretelles; bretelles; bretelles; bretelles; bretelles; bretelles; bandeaux absorbant la transpiration; bandeaux absorbant la transpiration; bandeaux absorbant la transpiration; bandeaux absorbant la transpiration; blousons d'entraînement; blousons d'entraînement; blousons d'entraînement; blousons d'entraînement; pantalons molletonnés; pantalons molletonnés; pantalons molletonnés; pantalons molletonnés; chandails molletonnés; chandails molletonnés; chandails molletonnés; chandails molletonnés; chaussettes d'entraînement; chaussettes d'entraînement; chaussettes d'entraînement; chaussettes d'entraînement; survêtements; survêtements; survêtements; survêtements; hauts d'entraînement; hauts d'entraînement; hauts d'entraînement; hauts d'entraînement; chaussettes absorbant la transpiration; chaussettes absorbant la transpiration; chaussettes absorbant la transpiration; chaussettes absorbant la transpiration; bas absorbant la transpiration; bas absorbant la transpiration; bas absorbant la transpiration; bas absorbant la transpiration; vêtements de dessous absorbant la transpiration; vêtements de dessous absorbant la transpiration; vêtements de dessous absorbant la transpiration; sous-vêtements absorbant la transpiration; sous-vêtements absorbant la transpiration; sous-vêtements absorbant la transpiration; sous-vêtements absorbant la transpiration; bandeaux absorbant la transpiration; bandeaux absorbant la transpiration; bandeaux absorbant la transpiration; bandeaux absorbant la transpiration; chandails; chandails; chandails; chandails; chandails molletonnés; chandails molletonnés; chandails molletonnés; chandails molletonnés; bonnets de bain; bonnets de bain; bonnets de bain; maillots de bain; maillots de bain; maillots de bain; maillots de bain; vêtements de bain pour hommes et femmes; vêtements de bain pour hommes et femmes; vêtements de bain pour hommes et femmes; vêtements de bain pour hommes et femmes; bonnets de natation; bonnets de natation; bonnets de natation; bonnets de natation; costumes de bain; costumes de bain; costumes de bain; costumes de bain; bas de maillot de bain; bas de maillot de bain; bas de maillot de bain; caleçons de bain; caleçons de bain; caleçons de bain; maillots de bain; maillots de bain; maillots de bain; maillots de bain; vêtements de bain; vêtements de bain; vêtements de bain; vêtements de bain; tee-shirts; tee-shirts; tee-shirts; tee-shirts; tabi [chaussettes de style japonais]; tabi [chaussettes de style japonais]; tabi [chaussettes de style japonais]; tenues de taekwondo; tenues de taekwondo; tenues de taekwondo; tenues de taekwondo; bérets; bérets; bérets; bérets; débardeurs; débardeurs; débardeurs; débardeurs; maillots deux-pièces; maillots deux-pièces; maillots deux-pièces; maillots deux-pièces; culottes flottantes; culottes flottantes; culottes flottantes; culottes flottantes; maillots d'équipe; maillots d'équipe; maillots d'équipe; maillots d'équipe; chandails d'équipe; chandails d'équipe; chandails d'équipe; chandails d'équipe; tee-shirts; tee-shirts; tee-shirts; tee-shirts; maillots de tennis; maillots de tennis; maillots de tennis; maillots de tennis; chaussures de tennis; chaussures de tennis; chaussures de tennis; chaussures de tennis; shorts de tennis; shorts de tennis; shorts de tennis; shorts de tennis; vêtements de tennis; vêtements de tennis; vêtements de tennis; vêtements de tennis; costumes de théâtre;

costumes de théâtre; costumes de théâtre; costumes de théâtre; chaussettes isothermes; chaussettes isothermes; chaussettes isothermes; chaussettes isothermes; sous-vêtements isothermes; sous-vêtements isothermes; sous-vêtements isothermes; sous-vêtements isothermes; tongs; tongs; tongs; tongs; tangas; tangas; tangas; tangas; tangas; costumes trois pièces; costumes trois pièces; costumes trois pièces; costumes trois pièces; cravates; cravates; cravates; cravates; cravates; cordons de serrage pour kimonos (datejime); cordons de serrage pour kimonos (datejime); cordons de serrage pour kimonos (datejime); cordons de serrage pour kimonos (datejime); collants; collants; collants; collants; collants; collants; bouts d'articles chaussants; bouts d'articles chaussants; bouts d'articles chaussants; bouts d'articles chaussants; bouts d'articles chaussants; passe-orteils pour sandales japonaises (zori); passe-orteils pour sandales japonaises (zori); passe-orteils pour sandales japonaises (zori); passe-orteils pour sandales japonaises (zori); passe-orteils pour sandales japonaises (zori); passe-orteils pour sabots en bois japonais; passe-orteils pour sabots en bois japonais; passe-orteils pour sabots en bois japonais; passe-orteils pour sabots en bois japonais; toges; toges; toges; toges; toges; toges; languettes pour chaussures et bottes; languettes pour chaussures et bottes; languettes pour chaussures et bottes; languettes pour chaussures et bottes; languettes pour chaussures et bottes; hauts-de-forme; hauts-de-forme; hauts-de-forme; hauts-de-forme; hauts-de-forme; tuques; tuques; tuques; tuques; tuques; chaussures d'athlétisme; chaussures d'athlétisme; chaussures d'athlétisme; chaussures d'athlétisme; blousons d'entraînement; blousons d'entraînement; blousons d'entraînement; blousons d'entraînement; blousons d'entraînement; blousons d'entraînement; pantalons d'entraînement; pantalons d'entraînement; pantalons d'entraînement; pantalons d'entraînement; pantalons d'entraînement; chaussures de piste; chaussures de piste; chaussures de piste; chaussures de piste; chaussures de piste; ensembles d'entraînement; ensembles d'entraînement; ensembles d'entraînement; ensembles d'entraînement; ensembles d'entraînement; ensembles d'entraînement; chaussures d'entraînement; chaussures d'entraînement; chaussures d'entraînement; chaussures d'entraînement; chaussures d'entraînement; ensembles d'entraînement; ensembles d'entraînement; ensembles d'entraînement; ensembles d'entraînement; ensembles d'entraînement; trench-coats; trench-coats; trench-coats; trench-coats; trench-coats; bretelles pour pantalons; bretelles pour pantalons; bretelles pour pantalons; bretelles pour pantalons; bretelles pour pantalons; chaussettes habillées; chaussettes habillées; chaussettes habillées; chaussettes habillées; chaussettes habillées; chaussettes habillées; sous-pieds; sous-pieds; sous-pieds; sous-pieds; sous-pieds; sous-pieds; sous-pieds; pantalons; pantalons; pantalons; pantalons; pantalons; pantalons; pantalons; pantalons; pantalons d'entraînement; pantalons d'entraînement; pantalons d'entraînement; pantalons d'entraînement; pantalons d'entraînement; pantalons d'entraînement; pantalons d'entraînement; pantalons d'entraînement; pantalons en cuir; pantalons en cuir; pantalons en cuir; pantalons en cuir; pantalons en cuir; bustiers tubulaires; bustiers tubulaires; bustiers tubulaires; bustiers tubulaires; bustiers tubulaires; bustiers tubulaires; tuniques; tuniques; tuniques; tuniques; tuniques; tuniques; tuniques; turbans; turbans; turbans; turbans; turbans; turbans; turbans; chandails à col roulé; chandails à col roulé; chandails à col roulé; chandails à col roulé; chandails à col roulé; tutus; tutus; tutus; tutus; tutus; tutus; ceintures de smoking; ceintures de smoking; ceintures de smoking;

ceintures de smoking; ceintures de smoking; ceintures de smoking; ceintures de smoking;
ceintures de smoking; smokings; smokings; smokings; smokings; smokings; smokings; smokings;
smokings; vêtements de dessous; vêtements de dessous; vêtements de dessous; vêtements de
dessous; vêtements de dessous; vêtements de dessous; vêtements de dessous; vêtements de
dessous; vêtements de dessous; vêtements de dessous; vêtements de dessous; vêtements de
dessous; vêtements de dessous; vêtements de dessous; vêtements de dessous; vêtements de
dessous; caleçons; caleçons; caleçons; caleçons; caleçons; caleçons; caleçons; caleçons; gilets
de corps; gilets de corps; gilets de corps; gilets de corps; gilets de corps; gilets de corps; gilets de
corps; gilets de corps; gilets de corps pour kimonos [juban]; gilets de corps pour kimonos [juban];
gilets de corps pour kimonos [juban]; gilets de corps pour kimonos [juban]; gilets de corps pour
kimonos [juban]; gilets de corps pour kimonos [juban]; gilets de corps pour kimonos [juban]; gilets
de corps pour kimonos [juban]; gilets de corps pour kimonos [koshimakis]; gilets de corps pour
kimonos [koshimakis]; gilets de corps pour kimonos [koshimakis]; gilets de corps pour kimonos
[koshimakis]; gilets de corps pour kimonos [koshimakis]; gilets de corps pour kimonos
[koshimakis]; gilets de corps pour kimonos [koshimakis]; gilets de corps pour kimonos
[koshimakis]; jupons; jupons; jupons; jupons; jupons; jupons; jupons; jupons; sous-vêtements;
sous-vêtements; sous-vêtements; sous-vêtements; sous-vêtements; sous-vêtements; sous-
vêtements; sous-vêtements; uniformes pour le personnel médical; uniformes pour le personnel
médical; uniformes pour le personnel médical; uniformes pour le personnel médical; uniformes
pour le personnel médical; uniformes pour le personnel médical; uniformes pour le personnel
médical; uniformes pour le personnel médical; tiges pour sandales japonaises; tiges pour sandales
japonaises; tiges pour sandales japonaises; tiges pour sandales japonaises; tiges pour sandales
japonaises; tiges pour sandales japonaises; tiges pour sandales japonaises; tiges pour sandales
japonaises; tiges en rotin tissé pour sandales japonaises; tiges en rotin tissé pour sandales
japonaises; tiges en rotin tissé pour sandales japonaises; tiges en rotin tissé pour sandales
japonaises; tiges en rotin tissé pour sandales japonaises; tiges en rotin tissé pour sandales
japonaises; tiges en rotin tissé pour sandales japonaises; tiges en rotin tissé pour sandales
ouchankas [chapeaux de fourrure]; ouchankas [chapeaux de fourrure]; ouchankas [chapeaux de
fourrure]; ouchankas [chapeaux de fourrure]; ouchankas [chapeaux de fourrure]; ouchankas [chapeaux de
fourrure]; valenki [bottes en feutre]; valenki [bottes en feutre]; valenki [bottes en feutre]; valenki
[bottes en feutre]; valenki [bottes en feutre]; valenki [bottes en feutre]; valenki [bottes en feutre];
valenki [bottes en feutre]; voiles; voiles; voiles; voiles; voiles; voiles; voiles; voiles; gilets; gilets;
gilets; gilets; gilets; gilets; gilets; gilets; casquettes à visière; casquettes à visière; casquettes à
visière; casquettes à visière; casquettes à visière; casquettes à visière; casquettes à visière;
visières pour le sport; visières pour le sport; visières pour le sport; visières pour le sport;
visières pour le sport; visières pour le sport; visières pour le sport; visières pour le sport;
maillots de volleyball; maillots de volleyball; maillots de volleyball; maillots de volleyball;
maillots de volleyball; maillots de volleyball; maillots de volleyball; maillots de volleyball;
chaussures de volleyball; chaussures de volleyball; chaussures de volleyball; chaussures de
volleyball; chaussures de volleyball; chaussures de volleyball; chaussures de volleyball;
chaussures de volleyball; ceinturons; ceinturons; ceinturons; ceinturons; ceinturons; ceinturons;
ceinturons; ceinturons; cordons à la taille pour kimonos [koshihimo]; cordons à la taille pour
kimonos [koshihimo]; cordons à la taille pour kimonos [koshihimo]; cordons à la taille pour kimonos
[koshihimo]; cordons à la taille pour kimonos [koshihimo]; cordons à la taille pour kimonos
[koshihimo]; cordons à la taille pour kimonos [koshihimo]; ceintures montées; ceintures montées;
ceintures montées; ceintures montées; ceintures montées; ceintures montées; gilets; gilets; gilets;
gilets; gilets; gilets; gilets; gilets; chaussures de marche; chaussures de marche; chaussures de

pour sabots japonais en bois; supports en bois pour sabots japonais en bois; supports en bois pour sabots japonais en bois; supports en bois pour sabots japonais en bois; supports en bois pour sabots japonais en bois; supports en bois pour sabots japonais en bois; supports en bois pour sabots japonais en bois; supports en bois pour sabots japonais en bois; collants en laine; collants en laine; collants en laine; collants en laine; collants en laine; collants en laine; collants en laine; collants en laine; collants en laine; chaussettes en laine; chaussettes en laine; chaussettes en laine; chaussettes en laine; chaussettes en laine; chaussettes en laine; chaussettes en laine; chaussettes en laine; chapeaux en laine; chapeaux en laine; chapeaux en laine; chapeaux en laine; chapeaux en laine; chapeaux en laine; chapeaux en laine; chapeaux en laine; chapeaux en laine; chapeaux en laine; bottes de travail; bottes de travail; bottes de travail; bottes de travail; bottes de travail; bottes de travail; bottes de travail; bottes de travail; bottes de travail; chaussures de travail; chaussures de travail; chaussures de travail; chaussures de travail; chaussures de travail; chaussures de travail; chaussures de travail; chaussures de travail; chaussures et bottes de travail; chaussures et bottes de travail; chaussures et bottes de travail; chaussures et bottes de travail; chaussures et bottes de travail; chaussures et bottes de travail; chaussures et bottes de travail; combinaisons de travail; combinaisons de travail; combinaisons de travail; combinaisons de travail; combinaisons de travail; combinaisons de travail; combinaisons de travail; combinaisons de travail; tiges en rotin tissé pour sandales japonaises; tiges en rotin tissé pour sandales japonaises; tiges en rotin tissé pour sandales japonaises; tiges en rotin tissé pour sandales japonaises; tiges en rotin tissé pour sandales japonaises; tiges en rotin tissé pour sandales japonaises; tiges en rotin tissé pour sandales japonaises; chemises tissées; chemises tissées; chemises tissées; chemises tissées; chemises tissées; chemises tissées; chemises tissées; hauts tissés; hauts tissés; hauts tissés; hauts tissés; hauts tissés; hauts tissés; hauts tissés; hauts tissés; sous-vêtements tissés; sous-vêtements tissés; sous-vêtements tissés; sous-vêtements tissés; sous-vêtements tissés; sous-vêtements tissés; ceintures pour kimonos [datemaki]; ceintures pour kimonos [datemaki]; ceintures pour kimonos [datemaki]; ceintures pour kimonos [datemaki]; ceintures pour kimonos [datemaki]; ceintures pour kimonos [datemaki]; ceintures pour kimonos [datemaki]; ceintures pour kimonos [datemaki]; ceintures pour kimonos [datemaki]; ceintures pour kimonos [datemaki]; serre-poignets; serre-poignets; serre-poignets; serre-poignets; serre-poignets; serre-poignets; serre-poignets; serre-poignets; serre-poignets; serre-poignets; pantalons de yoga; pantalons de yoga; pantalons de yoga; pantalons de yoga; pantalons de yoga; pantalons de yoga; pantalons de yoga; chaussures de yoga; chaussures de yoga; chaussures de yoga; chaussures de yoga; chaussures de yoga; chaussures de yoga; costumes zazous; costumes zazous; costumes zazous; costumes zazous; costumes zazous; costumes zazous; zori [sandales de style japonais]; zori [sandales de style japonais]; zori [sandales de style japonais]; zori [sandales de style japonais]; zori [sandales de style japonais]; zori [sandales de style japonais].

Classe 27

(3) Tapis antifatigue; revêtements de sol antidérapants pour escaliers; tapis antidérapants; tapis de sol antistatiques; carpettes; carpettes en fourrure artificielle; gazon synthétique; gazon artificiel; gazon artificiel pour recouvrir des espaces récréatifs; tapis d'automobile; tapis de bain; tapis de bain en papier; tapis de bain en plastique; tapis de bain en caoutchouc; tapis de bain en tissu; tapis de bain; tapis de plage; dossiers de tapis; sous-tapis; carreaux de tapis; carreaux de tapis pour couvrir le sol; carreaux de tapis en tissu; carreaux de tapis en tissu; thibaude; thibaudes; sous-tapis; sous-tapis; tapis; tapis; tapis et carpettes; tapis pour automobiles; tapis pour véhicules; revêtements muraux en tissu; tapis en liège; revêtements de sol antidérapants décoratifs en

feuilles; décorations murales, autres qu'en tissu; tapis absorbants jetables; paillassons; paillassons en caoutchouc naturel; paillassons en tissu; paillassons; tapis de bain en tissu; revêtements muraux en tissu; carpettes en similifourrure; carpettes en fausse fourrure; pistes d'escrime; carpettes résistant au feu pour foyers et barbecues; tapis; paillassons; tapis d'automobile; tapis pour véhicules automobiles; tapis pour véhicules; tapis faits de liège; tapis faits de papier; carpettes en plastique; tapis faits de caoutchouc; paillassons en tissu; paillassons en vinyle; tapis en liège; tapis en papier; tapis de caoutchouc; carpettes; tapis en mousse pour aires de jeu; carpettes en fourrure; tapis goza; tapis en jonc (goza); tapis d'exercice pour gymnases; tapis de gymnase; tapis de gymnastique; hana-mushiro [tapis en jonc à motifs floraux]; tapis pour stalles à chevaux; carpettes en similifourrure; tapis de protection emboîtables; tapis japonais en paille de riz; tapis japonais en paille de riz [tatamis]; tapis de karaté; linoléum; revêtements de sol en linoléum; linoléum pour couvrir le sol; linoléum pour planchers; tapis de corde tissée pour la création de surfaces de piste de ski; tapis de corde tissée pour pentes de ski; mosen [tapis non tissés de style oriental]; mushiro [tapis en paille]; tapis en paille (mushiro); tapis de bain antidérapants; tapis antidérapants pour baignoires; décorations murales autres qu'en tissu; tapis non tissés de style oriental; tapis non tissés de style oriental [mosen]; tapis de style oriental; tapis de bain en papier; tapis en papier; tapis d'exercice; tapis personnels pour s'asseoir; tapis à bols pour animaux de compagnie; carpettes de plastique; tapis de prière; dossiers primaires de tapis; tapis de bain en caoutchouc; tapis en caoutchouc; tapis en caoutchouc; carpettes; carpettes, à savoir chemins; tapis en jonc; tapis en jonc à motifs floraux (hana-mushiro); carpettes en peau de mouton; thibaudes d'insonorisation; tapis en paille; carpettes en fourrure synthétique; tapisseries; tatamis; tatamis [tapis japonais en paille de riz]; tapis de bain en matières textiles; tapis en tissu; papier peint entoilé; papier peint en tissu; tapis de véhicule; revêtements de sol en vinyle; revêtements de sol en vinyle; tapis en vinyle; tapis en vinyle; revêtements muraux en vinyle; revêtements muraux en vinyle; papier peint en vinyle; papier peint en vinyle; papier peint; papier peint; papiers peints, à savoir revêtements muraux décoratifs adhésifs; papiers peints, à savoir revêtements muraux décoratifs adhésifs; papier peint avec revêtement en matières textiles; papier peint avec revêtement en matières textiles; paillassons en bois; paillassons en bois; nattes en paille; nattes en paille; tapis de lutte; tapis de lutte; tapis de lutte; tapis de yoga; tapis de yoga.

Numéro de la demande 2,005,119

Date de production 2019-10-09

Numéro d'enregistrement international 1508217

Langue de la demande Anglais

DÉTAILS DU REQUÉRANT

Requérant

Tricab Group Pty Ltd
33 Prohasky Street
Port Melbourne VIC 3207
AUSTRALIA

DÉTAILS DE LA MARQUE DE COMMERCE

TriCab copper-flex

Type de la marque de commerce

Caractères standard

Produits

Classe 09

Câbles et fils électriques; câbles de transmission de données; câbles électroniques; câbles électriques souples; gaines souples pour câbles électriques; canalisations souples contenant des câbles électriques; canalisations souples en métal pour câbles électriques; gaines souples en élastomère pour câbles électriques; gaines souples en plastique pour câbles électriques; câbles optiques; câbles et fils de données; câbles électriques résistant à la chaleur; bornes (connecteurs) pour câbles électriques; barrettes mâle-femelle pour câbles électriques; câbles d'adaptation électriques; tableaux de contrôle; tableaux électriques équipés; fil de cuivre isolé; fils électriques isolés en cuivre; câbles et fils d'ordinateur; câbles coaxiaux.

Services

Classe 37

Pose de câbles; services résidentiels, commerciaux et industriels d'installation et de réparation de fils et de câbles électriques et informatiques; services de câblage électrique.

Revendications

Date de priorité de production: 29 mai 2019, Pays ou Bureau: AUSTRALIE, demande no: 2012531 en liaison avec le même genre de produits et en liaison avec le même genre de services

Numéro de la demande 2,005,413

Date de production 2020-01-09

Langue de la demande Anglais

DÉTAILS DU REQUÉRANT ET DE L'AGENT**Requérant**

1798502 ONTARIO INC.
573 Fenmar Dr
North York
ONTARIO
M9L2R6

Agent

BERESKIN & PARR LLP/S.E.N.C.R.L., S.R.L.
SCOTIA PLAZA, 40 KING STREET WEST,
40th FLOOR, TORONTO, ONTARIO, M5H3Y2

DÉTAILS DE LA MARQUE DE COMMERCE**HollandBasics****Type de la marque de commerce**

Caractères standard

Produits**Classe 01**

Ammoniac pour utilisation dans les engrais; engrais de chlorure d'ammonium; engrais à base de chlorure d'ammonium; engrais de nitrate d'ammonium; engrais à base de nitrate d'ammonium; engrais à base de sulfate d'ammonium; engrais de sulfate d'ammonium; engrais au sulfate d'ammonium; engrais de ferme artificiels; terreau artificiel pour la culture des plantes; terreau artificiel pour la culture des plantes fait de matières minérales; terreau artificiel pour la culture des plantes fait de plastique; terreau artificiel pour la culture des plantes; terreau artificiel pour la culture des plantes fait de matières minérales; terreau artificiel pour la culture des plantes fait de plastique; terreau artificiel pour la culture des plantes; terreau artificiel pour la culture des plantes fait de matières minérales; terreau artificiel pour la culture des plantes fait de plastique; poudre de sang (engrais); engrais de farine d'os; engrais de potassium calciné; engrais à base de potassium calciné; engrais de silicate de calcium; engrais à base de silicate de calcium; engrais de superphosphate de calcium; engrais à base de superphosphate de calcium; charbon de bois pour utilisation comme amendement de sol; additifs chimiques pour engrais; engrais chimiques; amendements chimiques pour sols; engrais complexe; engrais complexes; compost (engrais); engrais composés; engrais de superphosphate double; engrais pour le sol et la terre de rempotage; engrais; fertilisants; engrais et fumiers; engrais à usage agricole; engrais pour plantes domestiques; engrais pour la culture hydroponique; engrais pour terre de rempotage; engrais pour le sol; engrais à base de farine de poisson; engrais de phosphate fondu; engrais de superphosphate fondu; engrais à gazon; engrais à base de gypse; engrais hydroponiques; engrais inorganiques; engrais à gazon; engrais liquides; engrais de manganèse; engrais à base de manganèse; engrais d'origine marine; engrais minéraux; engrais mélangés; engrais naturels; engrais azotés; engrais organiques; terre de rempotage organique; poudres et produits organiques pour l'amendement de sols; tourbe (engrais); engrais phosphatés; terreau de plantation; engrais de chlorure de potassium; engrais à base de chlorure de potassium; engrais potassiques; engrais à base de sulfate de potassium; engrais de sulfate de potassium; engrais à base de sulfate de potassium; terre de rempotage; engrais à base d'algues; engrais de nitrate de sodium; engrais à base de nitrate de sodium; amendements de sol à usage agricole; amendements de sol à usage horticole; amendements de sol; amendements de sol à usage agricole; amendements de sol à

usage horticole; agents pour l'amélioration de sols; superphosphates (engrais); terre végétale; engrais de superphosphate triple; engrais à base de superphosphate triple; engrais d'urée; engrais à base d'urée.

Numéro de la demande 2,005,580

Date de production 2020-01-09

Langue de la demande Anglais

DÉTAILS DU REQUÉRANT

Requérant

Globaltas International Trading Corp.
New Horizon Mall G55 BP 363
260300 Writing Creek Crescent
Rocky View
ALBERTA
T4A0X8

DÉTAILS DE LA MARQUE DE COMMERCE

Globaltas Authentic Extra Virgin Bio Argan Oil

Type de la marque de commerce

Caractères standard

Produits

Classe 03

Huiles de bain; cosmétiques de soins de beauté; cosmétiques de soins du corps et de beauté; huiles pour le corps à usage cosmétique; huiles de bain à usage cosmétique; huiles cosmétiques; huiles cosmétiques pour la peau; cosmétiques; huiles pour le visage; masques de beauté; huiles pour le visage; huiles capillaires; huiles de massage; huiles et lotions de massage; durcisseurs à ongles; bains d'huile pour les soins capillaires; bains d'huile pour les soins capillaires à usage cosmétique; huiles à usage cosmétique; huiles pour revitaliser les cheveux; cosmétiques de soins de la peau; hydratants pour la peau.

Numéro de la demande 2,005,760

Date de production 2020-01-10

Langue de la demande Anglais

DÉTAILS DU REQUÉRANT

Requérant

Tom Malpass
Box 3127
Garibaldi Highlands
BRITISH COLUMBIA
V0N1T0

DÉTAILS DE LA MARQUE DE COMMERCE

Live.Play.Repeat.

Type de la marque de commerce

Caractères standard

Services

Classe 35

(1) Publicité de biens immobiliers commerciaux pour des tiers; publicité de biens immobiliers résidentiels pour des tiers; organisation et tenue de ventes aux enchères de biens immobiliers; services de publicité immobilière pour des tiers; services d'analyse de marketing immobilier; services de gestion de la vente de biens immobiliers.

Classe 36

(2) Acquisition de biens immobiliers pour des tiers; évaluation de biens immobiliers ad valorem; évaluation de biens immobiliers; évaluation de réclamations d'assurance immobilière; organisation de baux et de contrats de location de biens immobiliers; évaluation et gestion de biens immobiliers; évaluation de biens immobiliers; évaluation financière de biens personnels et immobiliers; location à bail de biens immobiliers; location à bail de biens immobiliers; opérations sur devises en ligne et en temps réel; agences immobilières; services d'agence immobilière; évaluation immobilière; évaluation de biens immobiliers; évaluations de biens immobiliers; courtage immobilier; courtiers immobiliers; consultation en immobilier; consultation en immobilier; investissement immobilier; services d'investissement immobilier; gestion immobilière; services de gestion immobilière; syndication en immobilier; multipropriété immobilière; services d'évaluation immobilière; location de biens immobiliers; évaluations dans le secteur immobilier.

Classe 37

(3) Promotion immobilière.

Numéro de la demande 2,005,773

Date de production 2020-01-10

Langue de la demande Anglais

DÉTAILS DU REQUÉRANT

Requérant

JTA Group Inc.
66 Arnold Ave
Toronto
ONTARIO
M5A3B2

DÉTAILS DE LA MARQUE DE COMMERCE

Flash Auto

Type de la marque de commerce

Caractères standard

Désistement

Le droit à l'emploi exclusif des mots « Flash » et « Auto » en dehors de la marque de commerce n'est pas accordé.

Services

Classe 36

Crédit-bail d'automobiles; financement d'automobiles; financement de location avec option d'achat; services de financement de location avec option d'achat.

Numéro de la demande 2,005,823

Date de production 2020-01-13

Langue de la demande Anglais

DÉTAILS DU REQUÉRANT

Requérant

WordzOut

25 Cotman Cres

Etobicoke

ONTARIO

M9B3A4

DÉTAILS DE LA MARQUE DE COMMERCE

WordzOut

Type de la marque de commerce

Caractères standard

Services

Classe 35

Publicité des produits et des services de tiers par des médias électroniques, plus précisément par Internet; conseils dans les domaines de la gestion des affaires et du marketing; services de consultation en marketing d'entreprise; création de stratégies de marketing et de concepts de marketing pour des tiers; développement de stratégies et de concepts de marketing pour des tiers; marketing direct des produits et des services de tiers; offre de conseils dans les domaines de la gestion des affaires et du marketing; offre de renseignements commerciaux dans le domaine des médias sociaux; offre d'information de marketing d'entreprise pour des tiers; offre de conseils en marketing dans le domaine des médias sociaux; offre de consultation en marketing dans le domaine des médias sociaux; offre de stratégies de marketing pour des tiers; consultation en stratégie de médias sociaux.

Numéro de la demande 2,005,838

Date de production 2020-01-13

Langue de la demande Anglais

DÉTAILS DU REQUÉRANT

Requérant

Piaazo Medical Holdings Corporation

466 Mahogany Manor SE

Calgary

ALBERTA

T3M1V7

DÉTAILS DE LA MARQUE DE COMMERCE

Can't Weight

Type de la marque de commerce

Caractères standard

Services

Classe 44

Offre de conseils médicaux dans le domaine de la perte de poids; offre de services de programmes de perte de poids; planification et supervision de régimes amaigrissants; services de planification et de supervision de régimes amaigrissants.

Numéro de la demande 2,006,527

Date de production 2020-01-15

Langue de la demande Anglais

DÉTAILS DU REQUÉRANT

Requérant

Sarvagun Inc.
106 Surbray Grove
L5B 2E1
Mississauga
ONTARIO
L5B2E1

DÉTAILS DE LA MARQUE DE CERTIFICATION

Sarvagun

Type de la marque de commerce

Caractères standard

Traduction des caractères étrangers

Selon le requérant, la traduction anglaise du mot « Sarvagun » est « Many Qualities » ou « Multiple Good Qualities ».

Translittération des caractères étrangers

Selon le requérant, le mot « Sarvagun » est composé des mots sanskrits « Sarva », dont la traduction anglaise est « Many », et « Gun », dont la traduction anglaise est « Good Qualities ».

Standard de la marque de certification

Bidet portatif

Produits

Classe 11

Bidets.

Numéro de la demande 2,006,658

Date de production 2020-01-17

Langue de la demande Anglais

DÉTAILS DU REQUÉRANT ET DE L'AGENT

Requérant

Lifen Hu
Room 409, lijingge, lihu garden, no.36 bulong
road, longgang district
shenzhen city, guangdong province, 518000
CHINA

Agent

MILTONS IP/P.I.
15 Fitzgerald Rd, Suite 200, Ottawa,
ONTARIO, K2H9G1

DÉTAILS DE LA MARQUE DE COMMERCE

Jemey

Type de la marque de commerce

Caractères standard

Produits

Classe 10

appareils de massage facial; gants pour massages; lits de massage à usage médical;
vibromasseurs

Numéro de la demande 2,006,659

Date de production 2020-01-17

Langue de la demande Anglais

DÉTAILS DU REQUÉRANT

Requérant

Wuhan Yuanfang Supply Chain Co., Ltd.
Rm. 07, 23F, Bldg. 9, Guannan Fuxing Medical
Park,
58, Guanggu Avenue, East Lake New
Technology Development Zone,
Wuhan,
CHINA

DÉTAILS DE LA MARQUE DE COMMERCE

toptry

Type de la marque de commerce

Caractères standard

Produits

Classe 11

appareils d'épuration d'air; Appareils pour la désodorisation de l'air; humidificateurs d'air; purificateurs d'air à usage domestique; appareils purificateurs d'air; installations de bain; chauffe-lits; machines pour le refroidissement de boissons et à distribution de glaçons; grille-pain; évaporateurs à refroidissement; autoclaves électriques; machines à pain électriques; grille-pain électriques; cafetières électriques; cafetières électriques; cafetières électriques à usage domestique; torrificateurs à café électriques; grils électriques; fours électriques à usage domestique; chaudrons électriques; marmites électriques à usage domestique; marmites à vapeur électriques; cuisinières électriques; ventilateurs électriques à usage domestique; chauffe-aliments électriques; grils électriques; chauffe-biberons électriques; bouilloires électriques; autocuiseurs électriques; cuiseurs à riz électriques; grille-pain électriques pour sandwiches; autocuiseurs électriques; grille-pain électriques à usage domestique; cuiseurs à induction électromagnétique à usage domestique; fours au gaz à usage domestique; appareils de cuisson étant des grils alimentés au gaz; séchoirs à cheveux; bouillottes; chauffe-eaux; humidificateurs; humidificateurs à usage domestique; sorbetières; machines à glaçons; machines à glaçons; machines pour la préparation de crèmes glacées; fours à micro-ondes de cuisson; cuisinières au mazout à usage domestique; chauffe-plats; projecteurs de poche; mijoteuses; cuiseurs à vapeur; stérilisateurs pour biberons; fours à griller; chauffe-mains alimentés par USB

Numéro de la demande 2,006,891

Date de production 2020-01-18

Langue de la demande Anglais

DÉTAILS DU REQUÉRANT

Requérant

Gilbert Tegho

Unit#25

1850 KINGSTON ROAD

00

Pickering

ONTARIO

L1V0A2

DÉTAILS DE LA MARQUE DE COMMERCE

Type de la marque de commerce

Dessin

Représentation visuelle



Revendication de couleur

La couleur est revendiquée comme caractéristique de la marque de commerce. Le logo est constitué des éléments suivants : 1- la lettre « e » minuscule bleue suivie d'un tiret bleu; 2- les mots MOTOR SHOW en lettres majuscules grises, entrecoupés par une image d'étincelle électrique bleue et blanche.

Services

Classe 35

Organisation et tenue de salons commerciaux dans le domaine de l'automobile.

Numéro de la demande 2,006,935

Date de production 2020-01-18

Langue de la demande Anglais

DÉTAILS DU REQUÉRANT

Requérant

VEGAN READY LTD.

144 Elm Street

Suite 201

Sudbury

ONTARIO

P3C1T7

DÉTAILS DE LA MARQUE DE COMMERCE

Type de la marque de commerce

Dessin

Représentation visuelle



Revendication de couleur

La couleur est revendiquée comme caractéristique de la marque de commerce. Une lettre V blanche figure à l'intérieur d'un cercle vert.

Services

Classe 43

Services de restaurant.

Numéro de la demande 2,007,069

Date de production 2020-01-20

Langue de la demande Anglais

DÉTAILS DU REQUÉRANT

Requérant

Charlene Dobie
15910 Pacific Ave
White Rock
BRITISH COLUMBIA
V4B1T1

DÉTAILS DE LA MARQUE DE COMMERCE

Type de la marque de commerce

Dessin

Représentation visuelle



Produits

Classe 16

(1) Carnets d'adresses et agendas; étiquettes adhésives; blocs-notes à papillons adhésifs; papillons adhésifs; faire-part; journaux vierges; couvre-livres; signets; autocollants pour pare-chocs; calendriers; sous-verres en carton; sous-verres en papier; semainiers; décalcomanies; sous-mains; boîtes-cadeaux; cartes de souhaits et cartes postales; sacs à butin; carnets; blocs-notes; sacs et grands sacs en papier; serviettes de table en papier; décorations de fête en papier; porte-passeports; étuis et boîtes à stylos et à crayons; albums photos; tampons en caoutchouc.

Classe 18

(2) Sacs de transport tout usage; sacs à dos; étiquettes à bagages; étuis pour cartes; étuis porte-clés; sacs à cosmétiques; sacs banane; sacs à main, porte-monnaie et portefeuilles; bagages.

Classe 21

(3) Contenants à boissons; verrerie pour boissons; ouvre-bouteilles; contenants à glace; emporte-pièces de cuisine; sacs isothermes; vaisselle; gants de cuisinier; boîtes à recettes; salières et poivrières; distributeurs de savon; verrerie de table.

Classe 25

(4) Tabliers; vêtements de sport; bandanas; vêtements de plage; casquettes; vêtements tout-aller; manteaux; vêtements d'exercice; gants; chapeaux; vêtements d'intérieur; ceintures porte-monnaie; vêtements imperméables; chemises; chaussures; vêtements de nuit; chaussettes; cravates; sous-vêtements; gilets.

Numéro de la demande 2,007,197

Date de production 2020-01-21

Langue de la demande Anglais

DÉTAILS DU REQUÉRANT

Requérant

Donald Chamberlain
522 Kellers Bridge Road
P.O. Box 167
Madoc
ONTARIO
K0K2K0

DÉTAILS DE LA MARQUE DE COMMERCE

Iron Rooster

Type de la marque de commerce

Caractères standard

Services

Classe 39

(1) Livraison d'aliments par des restaurants.

Classe 43

(2) Services de bar et de restaurant; services de plats à emporter; comptoirs de plats à emporter; services de traiteur pour cafétérias d'entreprise; restaurants; services de comptoir de plats à emporter; services de comptoir de plats à emporter.

Numéro de la demande 2,007,199

Date de production 2020-01-21

Langue de la demande Anglais

DÉTAILS DU REQUÉRANT

Requérant

Donald Chamberlain
522 Kellers Bridge Road
P.O. Box 167
Madoc
ONTARIO
K0K2K0

DÉTAILS DE LA MARQUE DE COMMERCE

The Rooster Rotisserie and Grill

Type de la marque de commerce

Caractères standard

Services

Classe 39

(1) Livraison d'aliments par des restaurants.

Classe 43

(2) Services de bar et de restaurant; cafés-restaurants; services de plats à emporter; comptoirs de plats à emporter; services de restaurant rapide et de restaurant ouvert jour et nuit; restaurants rapides; services de restaurant comprenant des services de plats à emporter; restaurants; restaurants offrant la livraison à domicile.

Numéro de la demande 2,007,323

Date de production 2020-01-22

Langue de la demande Anglais

DÉTAILS DU REQUÉRANT ET DE L'AGENT

Requérant

1252883 Ontario Inc.
1607 The Queensway
Etobicoke
ONTARIO
M8Z1T8

Agent

LLOYD W. AMENT
(Devry Smith Frank LLP), 95 Barber Greene
Road, Suite 100, Toronto, ONTARIO, M3C3E9

DÉTAILS DE LA MARQUE DE COMMERCE

Type de la marque de commerce

Dessin

Représentation visuelle

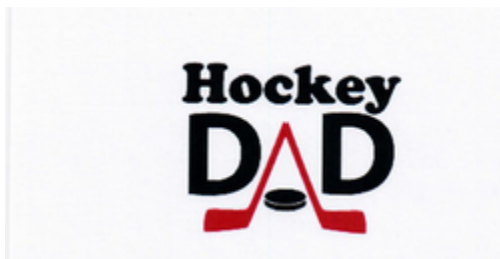

Revendication de couleur

La couleur est revendiquée comme caractéristique de la marque de commerce. L'arrière-plan de l'image est blanc, les lettres et la rondelle de hockey sont noires, et les bâtons de hockey sont rouges.

Désistement

Le droit à l'emploi exclusif du mot « Hockey » en dehors de la marque de commerce n'est pas accordé.

Produits

Classe 14

(1) Chaînes porte-clés.

Classe 21

(2) Grandes tasses.

Classe 25

(3) Casquettes et chapeaux de baseball; cache-oreilles; hauts en molleton; gants; chapeaux en tricot; foulards; chaussettes; tuques; gilets.

Classe 26

(4) Macarons de fantaisie.

Numéro de la demande 2,007,324

Date de production 2020-01-22

Langue de la demande Anglais

DÉTAILS DU REQUÉRANT ET DE L'AGENT

Requérant

1282553 Ontario Inc.
1607 The Queensway
Etobicoke
ONTARIO
M8Z1T8

Agent

LLOYD W. AMENT
(Devry Smith Frank LLP), 95 Barber Greene
Road, Suite 100, Toronto, ONTARIO, M3C3E9

DÉTAILS DE LA MARQUE DE COMMERCE

Type de la marque de commerce

Dessin

Représentation visuelle



Revendication de couleur

La couleur est revendiquée comme caractéristique de la marque de commerce. L'arrière-plan est blanc, les lettres sont noires, et le coeur et les bâtons de hockey sont rouges.

Désistement

Le droit à l'emploi exclusif du mot « Hockey » en dehors de la marque de commerce n'est pas accordé.

Produits

Classe 14

(1) Chaînes porte-clés.

Classe 21

(2) Grandes tasses.

Classe 25

(3) Casquettes et chapeaux de baseball; cache-oreilles; hauts en molleton; gants; chapeaux en tricot; foulards; chaussettes; tuques; gilets.

Classe 26

(4) Macarons de fantaisie.

Numéro de la demande 2,007,739

Date de production 2020-01-02

Numéro d'enregistrement international 1480138

Langue de la demande Anglais

DÉTAILS DU REQUÉRANT ET DE L'AGENT

Requérant

Griffith Foods International Inc.
One Griffith Center
Alsip IL 60803
UNITED STATES OF AMERICA

Agent

BERESKIN & PARR LLP/S.E.N.C.R.L., S.R.L.
SCOTIA PLAZA, 40 KING STREET WEST,
40th FLOOR, TORONTO, ONTARIO, M5H3Y2

DÉTAILS DE LA MARQUE DE COMMERCE

CUSTOM CULINARY

Type de la marque de commerce

Caractères standard

Produits

Classe 29

(1) Bases alimentaires, nommément fonds de fruits de mer, fonds de boeuf, fonds de poulet, bouillons de légumes et bouillons pour soupes.

Classe 30

(2) Additifs pour utilisation comme aromatisants alimentaires; épaississants alimentaires; bases de sauce au jus de viande; préparations pour sauces au jus de viande; sauces et préparations pour sauces, nommément sauce au jus, sauce demi-glace, sauce hollandaise, sauce béarnaise, sauce béchamel, sauce alfredo, sauce italienne, sauce aromatisée au poulet, sauce aromatisée au boeuf et sauce aromatisée au fromage; attendrisseurs de viande; marinades; mousses-desserts; assaisonnements; enrobages pour aliments, nommément enrobages pour aliments à base de chapelure et préparations à enrobage assaisonnées; sauces à salade.

Numéro de la demande 2,008,135

Date de production 2020-01-25

Langue de la demande Anglais

DÉTAILS DU REQUÉRANT

Requérant

Veroni and Company Inc.
219-4501 North Road
Burnaby
BRITISH COLUMBIA
V3N4R7

DÉTAILS DE LA MARQUE DE COMMERCE

VERONI STYLE

Type de la marque de commerce

Caractères standard

Produits

Classe 25

Pantalons molletonnés pour adultes; vêtements pour bébés; vêtements pour bébés; blousons d'aviateur; vestes d'aviateur; chemises à col boutonné; casquettes; casquettes à visière; vêtements tout-aller; pantalons tout-aller; chemises tout-aller; vêtements tout-aller; vêtements pour enfants; chemises pour enfants; chandails à col; manteaux en denim; vestes en denim; chemises en denim; chemises habillées; vestes en molleton; pantalons en molleton; chandails en molleton; chemises en molleton; hauts en molleton; chapeaux; vestes à capuchon; chandails à capuchon; chandails molletonnés à capuchon; hauts à capuchon; vêtements pour nourrissons; vestes; pantalons de jogging; chemises en tricot; chemises tricotées; chandails à manches longues; chemises à manches longues; tee-shirts à manches longues; chemises pour hommes; vestes d'extérieur; pantalons; chandails; chemises; chemises à manches courtes; chemises à manches courtes; tee-shirts à manches courtes; vestes à manches; vestes sans manches; casquettes et chapeaux de sport; blousons d'entraînement; pantalons molletonnés; chandails molletonnés; hauts d'entraînement; chandails; chandails molletonnés; tee-shirts; débardeurs; chandails d'équipe; tee-shirts; tuques; chandails à col roulé; casquettes à visière; coupe-vent; coupe-vent; coupe-vent; chemisiers pour femmes.

Services

Classe 35

Services de magasinage par catalogue dans le domaine des vêtements; vente en consignation de vêtements; vente en ligne de vêtements; exploitation d'un magasin de vêtements; services de magasin de vente au détail de vêtements; vente au détail de vêtements; services de vente au détail offerts par des boutiques de vêtements; services de magasin de vente au détail de vêtements; vente de vêtements.

Numéro de la demande 2,008,346

Date de production 2020-01-28

Langue de la demande Anglais

DÉTAILS DU REQUÉRANT ET DE L'AGENT

Requérant

Shulton, Inc.
One Procter & Gamble Plaza
Cincinnati, OH 45202
UNITED STATES OF AMERICA

Agent

TORYS LLP
SUITE 3000, 79 WELLINGTON ST. W., BOX
270, TD CENTRE, TORONTO, ONTARIO,
M5K1N2

DÉTAILS DE LA MARQUE DE COMMERCE

OLD SPICE ALPINE WITH HEMP SEED OIL

Type de la marque de commerce

Caractères standard

Produits

Classe 03

Antisudorifiques et déodorants à usage personnel.

Numéro de la demande 2,009,145

Date de production 2020-01-30

Langue de la demande Anglais

DÉTAILS DU REQUÉRANT

Requérant

Inovago

4 Ch Goudreau

Stanstead

QUEBEC

J0B3E0

DÉTAILS DE LA MARQUE DE COMMERCE

Type de la marque de commerce

Dessin

Représentation visuelle



Pet & iner

Produits

Classe 18

colliers d'identification des animaux; colliers pour chats; colliers pour chats; colliers de chiens;
colliers pour animaux de compagnie; colliers de chiens

Numéro de la demande 2,010,012

Date de production 2019-08-30

Numéro d'enregistrement international 1512896

Langue de la demande Anglais

DÉTAILS DU REQUÉRANT ET DE L'AGENT

Requérant

Framery Oy
Patamäenkatu 7
FI-33900 Tampere
FINLAND

Agent

BORDEN LADNER GERVAIS LLP
World Exchange Plaza, 100 Queen Street,
Suite 1300, Ottawa, ONTARIO, K1P1J9

DÉTAILS DE LA MARQUE DE COMMERCE

Serious about happiness

Type de la marque de commerce

Caractères standard

Produits

Classe 19

(1) Matériaux de construction, autres qu'en métal, notamment planches et panneaux en bois; immeubles de bureaux transportables non métalliques faits principalement de bois; maisons préfabriquées faites principalement de bois; bois de construction; bois moulable; lambris de bois; charpentes de bâtiments en bois; verre de construction; verre de sécurité; portes en verre; portes en verre teinté; cadres de porte, autres qu'en métal; cadres (non métalliques) pour portes vitrées; portes, autres qu'en métal; verre à vitre, autre que le verre à vitre de véhicule; vitraux; cadres de fenêtre, autres qu'en métal; cloisons en bois pour la construction; cabines téléphoniques, autres qu'en métal; cabines téléphoniques transportables pour l'intérieur, autres qu'en métal; salles de réunion modulaires transportables faites principalement de bois; cabines de réunion modulaires transportables faites principalement de bois.

Classe 20

(2) Mobilier de bureau modulaire; pièces de mobilier de bureau; mobilier de bureau fixe; mobilier de bureau; poignées de porte, autres qu'en métal; charnières, autres qu'en métal; supports en plastique pour mobilier; stores d'intérieur [mobilier]; stores d'intérieur en tissu; cloisons autoportantes [mobilier]; cloisons de bureau mobiles; cloisons coulissantes [cloisons de mobilier] pour pièces; cloisons de mobilier en bois.

Services

Classe 35

(1) Services d'agence d'importation-exportation; offre d'un marché en ligne pour les acheteurs et les vendeurs de produits et de services; offre d'information sur des cabines téléphoniques et des cabines de réunion par des réseaux de télécommunication; offre de services d'achat à domicile de cabines téléphoniques et de cabines de réunion par Internet; services de vente au détail de cabines téléphoniques pour l'intérieur; services de vente au détail de salles de réunion modulaires; services de vente au détail de cabines de réunion modulaires transportables; services de vente au

détail de mobilier de bureau; services de vente en gros de cabines téléphoniques pour l'intérieur; services de vente en gros de salles de réunion modulaires; services de vente en gros de cabines de réunion modulaires transportables; services de vente en gros ayant trait au mobilier.

Classe 37

(2) Construction de bâtiments; assemblage de cabines téléphoniques pour l'intérieur; assemblage de salles de réunion modulaires; assemblage de cabines de réunion modulaires transportables; installation de mobilier; installation d'appareils d'éclairage; installation de systèmes de ventilation; installation d'équipement audiovisuel; entretien et réparation de cabines téléphoniques pour l'intérieur; entretien et réparation de salles de réunion modulaires; entretien et réparation de cabines de réunion modulaires transportables; réparation de mobilier; entretien et réparation d'appareils d'éclairage; entretien et réparation de systèmes de ventilation; entretien et réparation d'équipement audiovisuel; services de conseil ayant trait à l'installation de cabines téléphoniques pour l'intérieur; services de conseil ayant trait à l'installation de salles de réunion modulaires et de cabines de réunion modulaires; services de conseil ayant trait à la réparation et à l'entretien de cabines téléphoniques pour l'intérieur; services de conseil ayant trait à la réparation et à l'entretien de salles de réunion modulaires et de cabines de réunion modulaires.

Classe 43

(3) Location de salles de réunion; location de constructions transportables, nommément de cabines téléphoniques pour l'intérieur ne contenant pas d'appareils de communication; location de salles de réunion modulaires transportables; location de cabines de réunion modulaires transportables.

Revendications

Date de priorité de production: 04 mars 2019, Pays ou Bureau: EUIPO (UE), demande no: 018031185 en liaison avec le même genre de produits et en liaison avec le même genre de services

Numéro de la demande 2,010,347

Date de production 2020-01-09

Numéro d'enregistrement international 1512362

Langue de la demande Anglais

DÉTAILS DU REQUÉRANT ET DE L'AGENT

Requérant

DELI GROUP CO., LTD.
Deli Industrial Park,
Ninghai County, Ningbo,
310008 Zhejiang
CHINA

Agent

COASTAL TRADEMARK SERVICES LIMITED
1081 Cambie Street, Vancouver, BRITISH
COLUMBIA, V6B5L7

DÉTAILS DE LA MARQUE DE COMMERCE

Type de la marque de commerce

Dessin

Représentation visuelle



Produits

Classe 16

Instruments d'écriture; signets; matériel de reliure; rubans correcteurs [fournitures de bureau]; papier d'emballage; sacs [enveloppes, pochettes] en papier ou en plastique pour l'emballage; papeterie pour le bureau; planchettes à pince; articles de papeterie, nommément articles de papeterie en papier, articles de papeterie pour l'écriture; adhésifs [colles] pour le bureau ou la maison; bandes adhésives pour le bureau ou la maison; colle pour le bureau ou la maison; matières à cacheter pour le bureau; blocs-notes; autocollants [articles de papeterie]; onglets pour fiches; dévidoirs de ruban adhésif [fournitures de bureau].

Numéro de la demande 2,010,762

Date de production 2020-02-08

Langue de la demande Anglais

DÉTAILS DU REQUÉRANT

Requérant

Braydon Munro

507-620 Luxstone Landng SW

Airdrie

ALBERTA

T4B0B5

DÉTAILS DE LA MARQUE DE COMMERCE

Stough Records

Type de la marque de commerce

Caractères standard

Produits

Classe 25

casquettes de base-ball; pulls d'entraînement à capuchon; blousons; chemises; souliers

Numéro de la demande 2,011,424

Date de production 2020-02-13

Langue de la demande Anglais

DÉTAILS DU REQUÉRANT ET DE L'AGENT

Requérant

7-Eleven, Inc.
3200 Hackberry Road
Irving, TX 75063
UNITED STATES OF AMERICA

Agent

GOWLING WLG (CANADA) LLP
SUITE 1600, 1 FIRST CANADIAN PLACE, 100
KING STREET WEST, TORONTO, ONTARIO,
M5X1G5

DÉTAILS DE LA MARQUE DE COMMERCE

7-SELECT LOCO ROLLERS

Type de la marque de commerce

Caractères standard

Produits

Classe 30

croustilles au maïs

Numéro de la demande 2,011,496

Date de production 2020-02-14

Langue de la demande Anglais

DÉTAILS DU REQUÉRANT

Requérant

Natural Factors Nutritional Products Ltd.

1550 United Boulevard

Coquitlam

BRITISH COLUMBIA

V3K6Y2

DÉTAILS DE LA MARQUE DE COMMERCE

SEA ME

Type de la marque de commerce

Caractères standard

Produits

Classe 05

compléments alimentaires à base de poudre d'açaï; suppléments alimentaires pour l'état général de la santé et le bien-être; suppléments à base de plantes pour l'état général de la santé et le bien-être; suppléments nutritionnels pour l'état général de la santé et le bien-être

Numéro de la demande 2,011,497

Date de production 2020-02-14

Langue de la demande Anglais

DÉTAILS DU REQUÉRANT

Requérant

Imane Benyoucef
03-22 Spring Creek Dr
Waterdown
ONTARIO
L8B1V7

DÉTAILS DE LA MARQUE DE COMMERCE

Rooted Body

Type de la marque de commerce

Caractères standard

Produits

Classe 03

crèmes d'aromathérapie; crèmes de beauté sous forme de baume; crèmes de toilette pour les soins du corps; crèmes démaquillantes; gels et crèmes à usage cosmétique pour le visage, les mains et le corps; crèmes de beauté pour les soins de la peau; poudres, gels, lotions, laits et crèmes pour le visage, les mains et le corps à usage cosmétique; crèmes exfoliantes à usage cosmétique

Services

Classe 35

vente en ligne de produits de soins corporels

Numéro de la demande 2,011,499

Date de production 2020-02-14

Langue de la demande Anglais

DÉTAILS DU REQUÉRANT ET DE L'AGENT

Requérant

Shenzhen Date Global Trading Co.,Ltd.
Room 210, 2F, Youkeda Industrial Zone
No. 6 Minhuan Road,Fukang Community,
Longhua Street
Longhua District, Shenzhen
CHINA

Agent

JESSIE BELOT
520 rue de Gaspé bureau 303 Montréal,
QUEBEC, H3E1G1

DÉTAILS DE LA MARQUE DE COMMERCE

laxcare

Type de la marque de commerce

Caractères standard

Produits

Classe 08

lames pour rasoirs électriques; étuis pour rasoirs; appareils pour l'épilation, électriques ou non; tondeuses pour la coupe la barbe électriques; tondeuses à cheveux électriques; tondeuses à cheveux électriques; tondeuses électriques pour le nez; trousse de pédicure électrique; rasoirs électriques; rasoirs électriques; appareils d'épilation par électrolyse; trousse de manucure; rasoirs non électriques; rasoirs non électriques; aiguilles de tatouage

Numéro de la demande 2,011,628

Date de production 2019-09-25

Numéro d'enregistrement international 1514522

Langue de la demande Anglais

DÉTAILS DU REQUÉRANT ET DE L'AGENT

Requérant

Clean Energy Partners LLP
23 Cromwell Grove
London W6 7RQ
UNITED KINGDOM

Agent

MCCARTHY TETRAULT LLP
745 Thurlow Street, Suite 2400, VANCOUVER,
BRITISH COLUMBIA, V6E0C5

DÉTAILS DE LA MARQUE DE COMMERCE

Type de la marque de commerce

Dessin

Représentation visuelle



Services

Classe 35

(1) Gestion des affaires dans le secteur de l'énergie et dans le domaine des centrales énergétiques; services d'analyse de valeur et de rentabilité ayant trait au secteur de l'énergie et au domaine des centrales énergétiques; consultation en gestion des affaires pour le secteur de l'énergie et le domaine des centrales énergétiques; analyses et études de marché pour le secteur de l'énergie et le domaine des centrales énergétiques; services de gestion des affaires, services de consultation, services opérationnels et autres services de conseil en affaires ayant trait à l'acquisition d'entreprises, et découlant de cette acquisition, dans le secteur de l'énergie et pour l'acquisition de centrales énergétiques.

Classe 36

(2) Services d'investissement financier, notamment réunion de fonds pour l'investissement dans l'acquisition de centrales énergétiques; acquisition de centrales énergétiques à des fins d'investissement.

Numéro de la demande 2,011,629

Date de production 2019-09-25

Numéro d'enregistrement international 1514333

Langue de la demande Anglais

DÉTAILS DU REQUÉRANT ET DE L'AGENT

Requérant

Clean Energy Partners LLP
23 Cromwell Grove
London W6 7RQ
UNITED KINGDOM

Agent

MCCARTHY TETRAULT LLP
745 Thurlow Street, Suite 2400, VANCOUVER,
BRITISH COLUMBIA, V6E0C5

DÉTAILS DE LA MARQUE DE COMMERCE

GLENMONT PARTNERS

Type de la marque de commerce

Caractères standard

Services

Classe 35

(1) Gestion des affaires dans le secteur de l'énergie et dans le domaine des centrales énergétiques; services d'analyse de valeur et de rentabilité ayant trait au secteur de l'énergie et au domaine des centrales énergétiques; consultation en gestion des affaires pour le secteur de l'énergie et le domaine des centrales énergétiques; analyses et études de marché pour le secteur de l'énergie et le domaine des centrales énergétiques; services de gestion des affaires, services de consultation, services opérationnels et autres services de conseil en affaires ayant trait à l'acquisition d'entreprises, et découlant de cette acquisition, dans le secteur de l'énergie et pour l'acquisition de centrales énergétiques.

Classe 36

(2) Services d'investissement financier, nommément réunion de fonds pour l'investissement dans l'acquisition de centrales énergétiques; acquisition de centrales énergétiques à des fins d'investissement.

Numéro de la demande 2,011,761

Date de production 2019-12-03

Numéro d'enregistrement international 1514093

Langue de la demande Anglais

DÉTAILS DU REQUÉRANT ET DE L'AGENT

Requérant

EL&N Holding Limited
Jubilee House, Townsend Lane
London NW9 8TZ
UNITED KINGDOM

Agent

BORDEN LADNER GERVAIS LLP
Bay Adelaide Centre, East Tower, 22 Adelaide
St. West, TORONTO, ONTARIO, M5H4E3

DÉTAILS DE LA MARQUE DE COMMERCE

EL&N

Type de la marque de commerce

Caractères standard

Produits

Classe 30

(1) Café; café en grains; boissons à base de café; boissons à base de café; café moulu; café instantané; café glacé; capsules de café; thé; feuilles de thé; thé instantané; thé glacé; boissons à base de thé; cacao; boissons à base de chocolat; boissons à base de cacao; grignotines salées à base de céréales; grignotines salées à base de riz; grignotines salées à base de blé; grignotines salées à base de tapioca; grignotines salées à base de maïs; bagels; baguettes; biscuits secs; pain; petits pains; gâteaux; biscuits; beignes; muffins; pâtisseries; tartes; tartelettes; macarons; croissants; sandwichs; bonbons; confiseries au chocolat; confiseries au sucre; confiseries glacées; chocolat; desserts au chocolat; desserts à la crème glacée; desserts à base de crème pâtissière; desserts au musli; desserts à la gélatine aromatisés et sucrés; sucre; miel; sel; assaisonnements; aromatisants pour boissons; aromatisants alimentaires; sauce au chocolat; sauce hollandaise; ganache; sauce tomate épicée pour shakshoukas.

(2) Thé; feuilles de thé; thé instantané; thé glacé; boissons à base de thé; cacao, boissons à base de chocolat; boissons à base de cacao; grignotines salées à base de céréales; grignotines salées à base de riz; grignotines salées à base de blé; grignotines salées à base de tapioca; grignotines salées à base de maïs; bagels; baguettes; biscuits secs; pain; petits pains; gâteaux; biscuits; beignes; muffins; pâtisseries; tartes; tartelettes; macarons; croissants; sandwichs; bonbons; confiseries au chocolat; confiseries au sucre; confiseries glacées; chocolat; desserts au chocolat; desserts à la crème glacée; desserts à base de crème pâtissière; desserts au musli; desserts à la gélatine aromatisés et sucrés; sucre; miel; sel; assaisonnements; aromatisants pour boissons; aromatisants alimentaires; sauce au chocolat; sauce hollandaise; ganache; sauce tomate épicée pour shakshoukas.

(3) Café; café en grains; boissons à base de café; boissons à base de café; café moulu; café instantané; café glacé; capsules de café.

Services

Classe 43

(1) Services de café; services de restaurant; services de traiteur; services d'information, de conseil et de consultation concernant les services de café, les services de restaurant et les services de traiteur.

(2) Services de traiteur; services d'information, de conseil et de consultation concernant les services de café, les services de restaurant, les services de traiteur.

(3) Services de café; services de restaurant.

Revendications

Date de priorité de production: 06 juin 2019, Pays ou Bureau: ÉTATS-UNIS D'AMÉRIQUE, demande no: 88/462107 en liaison avec le même genre de produits (3); 06 juin 2019, Pays ou Bureau: ÉTATS-UNIS D'AMÉRIQUE, demande no: 88/462111 en liaison avec le même genre de services (3); 21 juin 2019, Pays ou Bureau: EUIPO (UE), demande no: 018084743 en liaison avec le même genre de produits (2) et en liaison avec le même genre de services (2)

Numéro de la demande 2,012,632

Date de production 2019-09-17

Numéro d'enregistrement international 1515554

Langue de la demande Anglais

DÉTAILS DU REQUÉRANT ET DE L'AGENT

Requérant

RJ DEVELOPMENT LTD
25, Saripolou street
CY-3036 Limassol
CYPRUS

Agent

DEETH WILLIAMS WALL LLP
150 YORK STREET, SUITE 400, TORONTO,
ONTARIO, M5H3S5

DÉTAILS DE LA MARQUE DE COMMERCE

Puzzle Breakers

Type de la marque de commerce

Caractères standard

Produits

Classe 09

Logiciels d'application mobiles pour jouer à des jeux informatiques et vidéo; programmes de jeux informatiques; logiciels de jeux informatiques; jeux informatiques; logiciels téléchargeables, à savoir applications mobiles de jeux; programmes de jeux électroniques; logiciels de jeux électroniques; logiciels de jeux; logiciels de jeux informatiques interactifs; programmes de jeux informatiques multimédias interactifs; jeux mobiles; jeux pour téléphones intelligents; logiciels de jeux informatiques et applications de jeux informatiques pour appareils mobiles; jeux pour ordinateurs tablettes. .

Services

Classe 41

(1) Édition multimédia de logiciels de jeux informatiques et de logiciels de jeux vidéo interactifs; édition multimédia de jeux mobiles [logiciels]; édition multimédia de logiciels multimédias de divertissement pour jeux informatiques et jeux vidéo; formation concernant l'utilisation de logiciels multimédias de divertissement; formation concernant l'utilisation de jeux mobiles; formation concernant l'utilisation de logiciels de jeux informatiques et vidéo interactifs; offre de jeux vidéo; offre de jeux mobiles [logiciels]; offre de logiciels multimédias de divertissement pour jeux informatiques et jeux vidéo; offre de jeux mobiles par Internet.

Classe 42

(2) Programmation informatique; maintenance de programmes informatiques; programmation informatique de jeux informatiques; programmation informatique de jeux vidéo; conception de logiciels; développement de logiciels; création, maintenance et adaptation de logiciels; mise à jour de logiciels; maintenance de logiciels; conception de logiciels de jeux informatiques; développement de logiciels de jeux informatiques; développement de programmes informatiques; offre de logiciels de jeux informatiques et vidéo interactifs par Internet; offre de logiciels multimédias de divertissement pour jeux informatiques et jeux vidéo par Internet; offre de logiciels de jeux informatiques interactifs.

Revendications

Date de priorité de production: 05 septembre 2019, Pays ou Bureau: EUIPO (UE), demande no: 018120500 en liaison avec le même genre de produits et en liaison avec le même genre de services

Numéro de la demande 2,013,831

Date de production 2020-02-26

Langue de la demande Anglais

DÉTAILS DU REQUÉRANT ET DE L'AGENT

Requérant

BASF SE, a legal entity
Carl-Bosch-Strasse 38
67056 Ludwigshafen am Rhein,
GERMANY

Agent

ROBIC
630, boul. René-Lévesque Ouest, 20e étage,
Montréal, QUEBEC, H3B1S6

DÉTAILS DE LA MARQUE DE COMMERCE

FREPAX

Type de la marque de commerce

Caractères standard

Produits

Classe 01

(1) Produits chimiques pour l'agriculture, l'horticulture et la foresterie, en particulier produits pour fortifier les plantes, préparations chimiques ou biologiques pour la gestion du stress chez les plantes, produits pour réguler la croissance des plantes, produits chimiques pour le traitement des semences, gènes de semences pour la production agricole.

Classe 05

(2) Produits pour éliminer et combattre les ravageurs; insecticides, fongicides, herbicides, pesticides.

Classe 31

(3) Produits agricoles, horticoles et forestiers, nommément bulbes et bulbes de plantes à usage agricole et horticole, frai à usage agricole, arbres vivants, troncs d'arbre; semences agricoles et graines non transformées à usage agricole, semences horticoles, graines d'ensemencement, semences de gazon, graines à planter, céréales brutes, céréales non transformées, céréales pour la consommation animale et organes végétatifs de plantes vivantes, à savoir feuilles, tiges, racines, tubercules, stolons et rhizomes.

Numéro de la demande 2,015,308

Date de production 2020-03-04

Langue de la demande Anglais

DÉTAILS DU REQUÉRANT ET DE L'AGENT

Requérant

Coretection Products Ltd.
34161 Summerhill Place
Abbotsford
BRITISH COLUMBIA
V2S8N2

Agent

COASTAL TRADEMARK SERVICES LIMITED
1081 Cambie Street, Vancouver, BRITISH
COLUMBIA, V6B5L7

DÉTAILS DE LA MARQUE DE COMMERCE

Type de la marque de commerce

Dessin

Représentation visuelle



Produits

Classe 10

(1) Vêtements de maintien, notamment bas, leggings, collants, pantalons, shorts, costumes, combinés-slips, dossards, hauts, chemises, tee-shirts, maillots, débardeurs, chaussettes, bonneterie, protège-bras et manchons pour les bras, protège-jambes et manchons pour les jambes, gants, sous-vêtements de maintien à usage médical; vêtements de contention, notamment bas, leggings, collants, pantalons, shorts, costumes, combinés-slips, dossards, hauts, chemises, tee-shirts, maillots, débardeurs, chaussettes, bonneterie, gants, sous-vêtements de maintien à usage médical; manchons de contention des membres pour le sport.

Classe 28

(2) Planches d'étirement; planches d'exercice pour les abdominaux.

Numéro de la demande 2,015,781

Date de production 2020-02-05

Numéro d'enregistrement international 1517540

Langue de la demande Anglais

DÉTAILS DU REQUÉRANT ET DE L'AGENT

Requérant

VITE COLTE S.P.A.

Via Bergesia 6

I-12060 BAROLO CUNEO

ITALY

Agent

MACRAE & CO.

326 Somerset Street West, Ottawa, ONTARIO,

K2P0J9

DÉTAILS DE LA MARQUE DE COMMERCE

Type de la marque de commerce

Dessin

Représentation visuelle



LA LUNA E I FALÒ

Traduction des caractères étrangers

Selon le requérant, la traduction anglaise des mots LA LUNA E I FALÒ est THE MOON AND THE BONFIRES.

Produits

Classe 33

Vin; liqueurs.

Numéro de la demande 2,016,202

Date de production 2020-03-06

Langue de la demande Français

DÉTAILS DU REQUÉRANT ET DE L'AGENT

Requérant

Pattes Vertes Inc.
317 Rue Saint-Onésime
Lévis
QUÉBEC
G6V5Z1

Agent

ROBIC
630, boul. René-Lévesque Ouest, 20e étage,
Montréal, QUÉBEC, H3B1S6

DÉTAILS DE LA MARQUE DE COMMERCE

GREEN PAWS

Type de la marque de commerce

Caractères standard

Produits

Classe 21

(1) contenants pour aliments; pots

Classe 31

(2) nourriture pour animaux de compagnie; nourriture pour animaux domestiques

Numéro de la demande 2,016,203

Date de production 2020-03-06

Langue de la demande Français

DÉTAILS DU REQUÉRANT ET DE L'AGENT

Requérant

Pattes Vertes Inc.
317 Rue Saint-Onésime
Lévis
QUÉBEC
G6V5Z1

Agent

ROBIC
630, boul. René-Lévesque Ouest, 20e étage,
Montréal, QUÉBEC, H3B1S6

DÉTAILS DE LA MARQUE DE COMMERCE

PATTES VERTES

Type de la marque de commerce

Caractères standard

Produits

Classe 21

(1) contenants pour aliments; pots

Classe 31

(2) nourriture pour animaux de compagnie; nourriture pour animaux domestiques

Numéro de la demande 2,016,216

Date de production 2020-03-06

Langue de la demande Français

DÉTAILS DU REQUÉRANT ET DE L'AGENT

Requérant

Les Boissons Fermentées et Gazéifiées Gutsy
Inc
1385 Mont-Royal E
suite 5
Montreal
QUÉBEC
H2J1Y8

Agent

ROBIC
630, boul. René-Lévesque Ouest, 20e étage,
Montréal, QUÉBEC, H3B1S6

DÉTAILS DE LA MARQUE DE COMMERCE

Golden Kombucha

Type de la marque de commerce

Caractères standard

Produits

Classe 30

(1) breuvages à base de thé non alcoolisés

Classe 32

(2) boissons gazéifiées; boissons énergisantes

Numéro de la demande 2,016,505

Date de production 2020-03-10

Langue de la demande Anglais

DÉTAILS DU REQUÉRANT

Requérant

Philippe Bazinet

511 rue lépine

j0h1b0

la présentation

QUEBEC

j0h1b0

DÉTAILS DE LA MARQUE DE COMMERCE

Type de la marque de commerce

Dessin

Représentation visuelle



Services

Classe 35

services d'agences d'import-export

Numéro de la demande 2,016,883

Date de production 2020-03-11

Langue de la demande Anglais

DÉTAILS DU REQUÉRANT ET DE L'AGENT

Requérant

CoCoDot Affection Living Inc.
5771 Laurelwood Court
Richmond
BRITISH COLUMBIA
V7C5J1

Agent

VANTEK INTELLECTUAL PROPERTY LLP
(AKA D/B/A VANTEK IP LLP)
101 - 1001 West Broadway, Suite 380,
Vancouver, BRITISH COLUMBIA, V6H4E4

DÉTAILS DE LA MARQUE DE COMMERCE

Type de la marque de commerce

Dessin

Représentation visuelle



Produits

Classe 03

(1) Nettoyants pour les mains; nettoyants pour les mains; savon à mains; savons à mains liquides.

Classe 05

(2) Savons liquides, gels, savons, produits en vaporisateur, crèmes et lotions, tous antimicrobiens et pour les mains; savons liquides, gels, savons, produits en vaporisateur, crèmes et lotions, tous antimicrobiens et pour le corps; savons liquides, gels, savons, produits en vaporisateur, crèmes et lotions, tous antibactériens et pour les mains; savons liquides, gels, savons, produits en vaporisateur, crèmes et lotions, tous antibactériens et pour le corps; savons liquides, gels, savons, produits en vaporisateur, crèmes et lotions, tous antibiotiques et pour les mains; savons liquides, gels, savons, produits en vaporisateur, crèmes et lotions, tous antibiotiques et pour le corps; savons liquides, gels, savons, produits en vaporisateur, crèmes et lotions, tous désinfectants et pour les mains; savons liquides, gels, savons, produits en vaporisateur, crèmes et lotions, tous désinfectants et pour le corps; produits désinfectants pour les mains; antimicrobiens à usage dermatologique; produits nettoyants médicaux pour la peau conçus pour être utilisés par des personnes souffrant d'eczéma; crèmes et lotions pour le traitement médical des troubles de la peau, notamment de l'eczéma; insectifuges en vaporisateur; insectifuges; onguents pour les coups de soleil; huiles d'aromathérapie à usage médical pour le traitement des affections et des troubles, notamment huile d'aloès, huile d'amande, huile d'argan, huile d'avocat, huile de baobab, huile de nigelle, huile de sarrasin, huile de calendula, huile de cameline, huile camphrée, huile de graines de carotte et bêta-carotène, huile de ricin, huile de chia, huile de coco, huile de graines de canneberge, huile d'algues Dictyopteris, essence d'aneth, huile d'émeu, huile d'onagre, huile de poisson, huile de lin, huile de pépins de raisin, hydrasalinol, huile de jojoba, lakesis, huile de noix de macadam, huile de maracuja, huile de marula, huile de graines de Limnanthes douglasii, huiles

minérales, huile de Moringa, émollient d'avoine, huile d'olive, huile de pacanes, huile de poivre rose, huile de graines de citrouille, huile de pépins de framboise, huile vitaminée réparatrice, huile de graines d'églaier, huile de perce-pierre, huile de sésame, huile de soya, huile de squalane, stoechiol, huile de tournesol, huile de tamanu, huile à la vitamine E et huile de germe de blé; huiles topiques à usage médical pour le traitement des affections et des troubles, notamment huile de CBD, huile de chanvre et huile de THC; lotions pour le traitement des affections et des troubles, notamment lotions de protection contre les huiles des plantes toxiques, lotions contre le pied d'athlète, lotions à mains antibactériennes, lotions médicamenteuses pour les coups de soleil, lotions contre l'érythème fessier, lotions contre les démangeaisons, lotions contre le casque séborrhéique et lotions contre l'érythème.

Classe 21

(3) Bouteille d'eau, verres droits, grandes tasses, sous-verres, sous-verres en verre, napperons en bambou, napperons en liège.

Numéro de la demande 2,017,014

Date de production 2019-12-24

Numéro d'enregistrement international 1519257

Langue de la demande Anglais

DÉTAILS DU REQUÉRANT ET DE L'AGENT

Requérant

Naturopathica Holistic Health Inc.
127 West 26th Street, 11th Floor
New York NY 10001
UNITED STATES OF AMERICA

Agent

OYEN WIGGS GREEN & MUTALA LLP
480-THE STATION, 601 WEST CORDOVA
STREET, VANCOUVER, BRITISH
COLUMBIA, V6B1G1

DÉTAILS DE LA MARQUE DE COMMERCE

FOR DEEPER BEAUTY

Type de la marque de commerce

Caractères standard

Produits

Classe 03

(1) Huiles pour le visage, huiles pour le corps, désincrustants pour le corps, lotions pour le corps, crèmes à mains, shampooings, revitalisants, après-shampooings, hydratants pour la peau, hydratants pour le visage, hydratants anti-âge, savons pour la peau, baumes à lèvres, masques pour la peau et le corps; produits de soins de la peau, notamment baumes pour le corps et gommages pour la peau; produits de soins de la peau, notamment sérums non médicamenteux pour la peau; huiles essentielles à usage personnel; écrans solaires totaux en lotion.

Classe 05

(2) Suppléments à base de plantes pour la santé et le bien-être en général; produits médicamenteux en vaporisateur pour la gorge.

Revendications

Date de priorité de production: 04 novembre 2019, Pays ou Bureau: ÉTATS-UNIS D'AMÉRIQUE, demande no: 88678862 en liaison avec le même genre de produits

Numéro de la demande 2,017,018

Date de production 2019-12-27

Numéro d'enregistrement international 1519065

Langue de la demande Anglais

DÉTAILS DU REQUÉRANT ET DE L'AGENT

Requérant

Panasonic Corporation
1006, Oaza Kadoma,
Kadoma-shi
571-8501 Osaka
JAPAN

Agent

BERESKIN & PARR LLP/S.E.N.C.R.L., S.R.L.
SCOTIA PLAZA, 40 KING STREET WEST,
40th FLOOR, TORONTO, ONTARIO, M5H3Y2

DÉTAILS DE LA MARQUE DE COMMERCE

Type de la marque de commerce

Dessin

Représentation visuelle



Produits

Classe 09

Piles et batteries, nommément piles et batteries à usage général, piles et batteries rechargeables à usage général; piles sèches; piles au lithium; piles et batteries rechargeables pour téléphones cellulaires, appareils photo, caméras et prothèses auditives ainsi qu'à usage général; chargeurs de pile et de batterie pour utilisation avec des piles et des batteries rechargeables, nommément des piles et des batteries à usage général; vérificateurs de pile et de batterie.

Revendications

Date de priorité de production: 27 novembre 2019, Pays ou Bureau: JAPON, demande no: 2019-149309 en liaison avec le même genre de produits

Numéro de la demande 2,017,149

Date de production 2020-01-30

Numéro d'enregistrement international 1519742

Langue de la demande Anglais

DÉTAILS DU REQUÉRANT

Requérant

Laura Susan Itzhaki

50 High Street,

Trumpington

Cambridge CB2 9LS

UNITED KINGDOM

DÉTAILS DE LA MARQUE DE COMMERCE

POLYPROXIN

Type de la marque de commerce

Caractères standard

Produits

Classe 01

(1) Produits chimiques, composés chimiques et composés biologiques à usage scientifique, pour utilisation en laboratoire ou pour la recherche, notamment pour la fabrication de produits pharmaceutiques et de médicaments pour le traitement du cancer, y compris du cancer du poumon, colorectal et du pancréas.

Classe 05

(2) Produits pharmaceutiques, médicaments et préparations pharmaceutiques pour le traitement du cancer, y compris du cancer du poumon, colorectal et du pancréas.

Services

Classe 42

(1) Services de recherche et de développement de médicaments; prestation ou offre de services de recherche et de développement pour des tiers dans les domaines des produits pharmaceutiques, des médicaments et des préparations pharmaceutiques pour le traitement du cancer, y compris du cancer du poumon, colorectal et du pancréas.

Classe 44

(2) Services médicaux liés au traitement du cancer, y compris du cancer du poumon, colorectal et du pancréas.

Revendications

Date de priorité de production: 28 août 2019, Pays ou Bureau: ROYAUME-UNI, demande no: UK00003424383 en liaison avec le même genre de produits et en liaison avec le même genre de services

Numéro de la demande 2,017,355

Date de production 2020-03-12

Langue de la demande Anglais

DÉTAILS DU REQUÉRANT ET DE L'AGENT

Requérant

Shulton, Inc.
One Procter & Gamble Plaza
Cincinnati, OH 45202
UNITED STATES OF AMERICA

Agent

TORYS LLP
SUITE 3000, 79 WELLINGTON ST. W., BOX
270, TD CENTRE, TORONTO, ONTARIO,
M5K1N2

DÉTAILS DE LA MARQUE DE COMMERCE

OLD SPICE DYNASTY

Type de la marque de commerce

Caractères standard

Produits

Classe 03

Antisudorifiques et déodorants à usage personnel, savon liquide pour le corps et produit pour le corps en vaporisateur.

Numéro de la demande 2,017,392

Date de production 2020-03-12

Langue de la demande Anglais

DÉTAILS DU REQUÉRANT ET DE L'AGENT

Requérant

Shulton, Inc.
One Procter & Gamble Plaza
Cincinnati, OH 45202
UNITED STATES OF AMERICA

Agent

TORYS LLP
SUITE 3000, 79 WELLINGTON ST. W., BOX
270, TD CENTRE, TORONTO, ONTARIO,
M5K1N2

DÉTAILS DE LA MARQUE DE COMMERCE

OLD SPICE ROYALTY

Type de la marque de commerce

Caractères standard

Produits

Classe 03

Antisudorifiques et déodorants à usage personnel, savon liquide pour le corps et produit pour le corps en vaporisateur.

Numéro de la demande 2,017,745

Date de production 2020-03-16

Langue de la demande Anglais

DÉTAILS DU REQUÉRANT

Requérant

NASB INC.

975A Elgin St W

Cobourg

ONTARIO

K9A5J3

DÉTAILS DE LA MARQUE DE COMMERCE

Type de la marque de commerce

Dessin

Représentation visuelle



Produits

Classe 21

(1) Plateaux biodégradables; assiettes, bols, tasses et plateaux biodégradables et compostables; ramasse-miettes; ramasse-couverts; plateaux repas; chopes à boire; bacs à papier; plateaux de service

Classe 25

(2) chapeaux; pantalons; casquettes promotionnelles; t-shirts promotionnels; chandails; t-shirts

Classe 34

(3) briquets pour cigarettes

Numéro de la demande 2,018,276

Date de production 2020-01-09

Numéro d'enregistrement international 1520169

Langue de la demande Anglais

DÉTAILS DU REQUÉRANT

Requérant

CYGNET INFOTECH LIMITED

Devonshire House,

60 Goswell Road

London EC1M 7AD

UNITED KINGDOM

DÉTAILS DE LA MARQUE DE COMMERCE

euvat

Type de la marque de commerce

Caractères standard

Produits

Classe 09

Logiciels offerts par Internet, nommément logiciels téléchargeables de préparation de documents fiscaux pour l'impôt direct et indirect, logiciels téléchargeables pour la préparation et le classement de déclarations fiscales, de remboursements d'impôt, de recouvrements des trop-perçus et d'impôts indirects, logiciels téléchargeables pour le calcul de taxes, logiciels de comptabilité téléchargeables, logiciels de comptabilité et de calcul d'impôt pour calculer les revenus et les charges fiscales sur la base des marchés en ligne.

Numéro de la demande 2,018,348

Date de production 2020-01-30

Numéro d'enregistrement international 1520702

Langue de la demande Anglais

DÉTAILS DU REQUÉRANT

Requérant

Laura Susan Itzhaki

50 High Street,

Trumpington

Cambridge CB2 9LS

UNITED KINGDOM

DÉTAILS DE LA MARQUE DE COMMERCE

POLYPROX

Type de la marque de commerce

Caractères standard

Produits

Classe 01

(1) Produits chimiques, composés chimiques et composés biologiques à usage scientifique, pour utilisation en laboratoire ou pour la recherche, notamment pour la fabrication de produits pharmaceutiques et de médicaments pour le traitement du cancer, y compris du cancer du poumon, colorectal et du pancréas.

Classe 05

(2) Produits pharmaceutiques, médicaments et préparations pharmaceutiques pour le traitement du cancer, y compris du cancer du poumon, colorectal et du pancréas.

Services

Classe 42

(1) Services de recherche et de développement de médicaments; réalisation ou offre de services de recherche et de développement pour des tiers dans les domaines des produits pharmaceutiques, des médicaments et des préparations pharmaceutiques pour le traitement du cancer, y compris du cancer du poumon, colorectal et du pancréas.

Classe 44

(2) Services médicaux liés au traitement du cancer, y compris du cancer du poumon, colorectal et du pancréas.

Revendications

Date de priorité de production: 28 août 2019, Pays ou Bureau: ROYAUME-UNI, demande no: UK00003424374 en liaison avec le même genre de produits et en liaison avec le même genre de services

Numéro de la demande 2,018,535

Date de production 2020-03-05

Numéro d'enregistrement international 1457169

Langue de la demande Français

DÉTAILS DU REQUÉRANT ET DE L'AGENT

Requérant

BBR VT International Ltd.
Ringstrasse 2
CH-8603 Schwerzenbach
SUISSE

Agent

OSLER, HOSKIN & HARCOURT LLP
SUITE 1900, 340 ALBERT STREET,
OTTAWA, ONTARIO, K1R7Y6

DÉTAILS DE LA MARQUE DE COMMERCE

CONA

Type de la marque de commerce

Caractères standard

Produits

Classe 06

Torons en acier, conçus notamment pour la précontrainte.

Numéro de la demande 2,018,638

Date de production 2020-03-19

Langue de la demande Anglais

DÉTAILS DU REQUÉRANT

Requérant

Anthony D'Addona

179 Rosanna Crs.

Maple

ONTARIO

L6A2T4

DÉTAILS DE LA MARQUE DE COMMERCE

Type de la marque de commerce

Dessin

Représentation visuelle



Services

Classe 41

photographie numérique; production de films et de vidéos; production de films; photographie; photographie de portraits

Numéro de la demande 2,018,708

Date de production 2020-03-20

Langue de la demande Anglais

DÉTAILS DU REQUÉRANT

Requérant

Xie Zheng
Nanling Police Station Escrow Account
No. 169, Busha Rd., Longgang Dist.
Shenzhen, Guangdong,
CHINA

DÉTAILS DE LA MARQUE DE COMMERCE

Type de la marque de commerce

Dessin

Représentation visuelle

The logo for ELEFOCUS is displayed in a bold, black, sans-serif font. The letters are thick and closely spaced, with a slightly irregular, hand-drawn appearance. The 'E' and 'O' are particularly prominent.

Produits

Classe 21

corbeilles à pain à usage ménager; brosses pour se laver; porcelaine; tamis de cuisine; pinceaux cosmétiques; tasses; services à moka composés de tasses et soucoupes; pailles pour boissons; nécessaires de toilette; contenants pour aliments; carafes en verre; têtes pour brosses à dents électriques; pièges à insectes; percolateurs à café non électriques; émulseurs non électriques à usage domestique; fouets non électriques; poterie; seringues pour l'arrosage des fleurs et des plantes; passe-thé; verres droit

Numéro de la demande 2,018,902

Date de production 2020-03-22

Langue de la demande Anglais

DÉTAILS DU REQUÉRANT

Requérant

RION PTE. LTD.
15 ENGGOR STREET
#10-01
REALTY CENTRE
SINGAPORE, 079716
SINGAPORE

DÉTAILS DE LA MARQUE DE COMMERCE

SUNGROW

Type de la marque de commerce

Caractères standard

Produits

Classe 28

jouets pour animaux domestiques; jouets pour animaux de compagnie

Numéro de la demande 2,018,911

Date de production 2020-03-23

Langue de la demande Anglais

DÉTAILS DU REQUÉRANT

Requérant

Silicon Hall Inc
123 Homewood Ave
North York
ONTARIO
M2M1K2

DÉTAILS DE LA MARQUE DE COMMERCE

PETOBONE

Type de la marque de commerce

Caractères standard

Produits

Classe 05

matériau de comblement osseux étant des matières biologiques; produits de comblement osseux étant des matières naturelles

Numéro de la demande 2,018,921

Date de production 2020-03-23

Langue de la demande Anglais

DÉTAILS DU REQUÉRANT

Requérant

Magmar Holdings Inc

23 Turtle Lake Dr

Acton

ONTARIO

L7J2W7

DÉTAILS DE LA MARQUE DE COMMERCE

SunTextile

Type de la marque de commerce

Caractères standard

Produits

Classe 24

rideaux faits en tissu

Numéro de la demande 2,018,988

Date de production 2020-03-23

Langue de la demande Anglais

DÉTAILS DU REQUÉRANT

Requérant

Nicholas Côté
16165 Rue Bureau
Pointe-Aux-Trembles
QUEBEC
H1A1Y8

DÉTAILS DE LA MARQUE DE COMMERCE

xlone, together

Type de la marque de commerce

Caractères standard

Services

Classe 35

(1) Rédaction publicitaire; services de publicité pour la sensibilisation du public aux enjeux et aux initiatives touchant l'environnement; services de publicité offerts par une agence de publicité pour la radio et la télévision; services de publication de textes publicitaires pour des tiers; publicité des produits et des services de tiers; publicité des produits et des services de tiers dans la presse populaire et professionnelle; publicité des produits et des services de tiers par tous les moyens de communication publique; publicité des produits et des services de tiers par des médias électroniques, plus précisément par Internet; gestion des affaires; conseils en gestion des affaires; gestion des affaires pour pigistes; réalisation d'enquêtes auprès des entreprises et d'études de marché pour des tiers; vente en consignment d'oeuvres d'art; vente en consignment de vêtements; vente en consignment de bijoux; vente en consignment d'articles de sport; élaboration et coordination de projets de bénévolat pour des organismes de bienfaisance; élaboration et coordination de projets de bénévolat pour des organismes de bienfaisance; création de stratégies et de concepts de marketing pour des tiers; élaboration de campagnes promotionnelles à des fins commerciales pour des tiers; élaboration de campagnes promotionnelles pour des tiers; magasins de vêtements à prix réduit; magasins de cosmétiques à prix réduit; magasins d'articles de sport à prix réduit; diffusion de publicités pour des tiers par un réseau de communication sur Internet; diffusion de publicités pour des tiers par Internet; diffusion de matériel publicitaire pour des tiers; défilés de mode à des fins commerciales; gestion d'artistes de la scène; services de marketing dans le domaine de l'organisation de la distribution des produits de tiers; services de marketing dans le domaine de l'évaluation de marchés pour les produits et les services existants de tiers; services de relations avec les médias; agences de mannequins; services de mannequin pour la publicité ou la promotion des ventes; services d'agence de mannequins; services de mannequin à des fins de publicité ou de promotion des ventes; négociation et conclusion de transactions commerciales pour des tiers; négociation de contrats commerciaux pour des tiers; offre d'aide technique pour la mise sur pied et l'exploitation de franchises de magasins de vêtements; services de commerce en ligne où les vendeurs affichent des produits à vendre aux enchères et où les enchères se font par Internet; services de magasin de vente en gros en ligne de matériel audiovisuel; publicité en ligne pour des tiers par un réseau de télématique; services de vente au

détail en ligne de musique et de films téléchargeables et préenregistrés; services de vente au détail en ligne de musique numérique téléchargeable; services de vente au détail en ligne de sonneries téléchargeables; vente en ligne de produits d'artisanat; vente en ligne de vêtements; vente en ligne de cosmétiques; vente en ligne de musique préenregistrée téléchargeable; vente en ligne de sonneries téléchargeables; exploitation de marchés; exploitation d'un magasin de vêtements; organisation de défilés de mode à des fins commerciales; organisation de défilés de mode à des fins promotionnelles; consultation en matière de personnel; gestion de personnel; consultation en gestion de personnel et en emploi; services d'aide à la gestion de personnel; consultation en gestion de personnel; consultation en gestion de personnel; consultation en gestion de personnel; placement de personnel; placement et recrutement de personnel; consultation en placement de personnel; recrutement de personnel; recrutement et placement de personnel; production de rapports commerciaux; préparation de publicités personnalisées pour des tiers; préparation d'états financiers; préparation de publicités pour des tiers; préparation et placement de publicités pour des tiers; préparation et placement de publicités pour des tiers; préparation et placement de publicités extérieures pour des tiers; préparation de rapports commerciaux; préparation de déclarations de revenus; obtention de contrats pour l'achat et la vente de produits; obtention de contrats pour l'achat et la vente de produits et de services; obtention de contrats pour l'achat et la vente des produits de tiers; promotion des oeuvres d'art de tiers par l'offre de portfolios en ligne par un site Web; promotion des produits et des services de tiers par des publicités sur des sites Web; promotion de la musique de tiers par l'offre de portfolios en ligne sur un site Web; promotion de la vente de comptes de cartes de crédit par l'administration de programmes de récompenses; promotion de la vente de produits et de services par l'octroi de points d'achat à l'utilisation de cartes de crédit; promotion de la vente des produits et des services de tiers par l'octroi de points d'achat à l'utilisation de cartes de crédit; offre de conseils dans les domaines de la gestion des affaires et du marketing; offre de renseignements commerciaux dans le domaine des médias sociaux; offre de soutien en gestion des affaires aux entreprises en démarrage de tiers; offre d'information de marketing d'entreprise pour des tiers; vérification électronique de commandes en ligne de contenu numérique; offre de services d'achat à domicile d'appareils électroniques de divertissement à domicile au moyen de la télévision; offre de services d'achat à domicile d'articles de sport par Internet; offre de services de gestion des ressources humaines et de recrutement pour des tiers; offre d'information dans le domaine des solutions d'affaires durables à l'échelle mondiale; offre de consultation en marketing dans le domaine des médias sociaux; offre de consultation en marketing dans le domaine des médias sociaux; offre de stratégies de marketing pour des tiers; tests psychologiques pour la sélection de personnel; services de publicité immobilière pour des tiers; services d'analyse de marketing immobilier; services de gestion de la vente de biens immobiliers; vente au détail d'équipement audio; vente au détail de vêtements; vente au détail de logiciels; vente au détail de cosmétiques; services de vente au détail d'objets d'art; services de vente au détail offerts par des magasins de disques et de musique; services de vente au détail offerts par des magasins de musique; services de vente au détail offerts par des magasins de disques; services de magasin de vente au détail de vêtements; vente de vêtements; vente de logiciels; promotion des ventes pour des tiers au moyen de cartes d'utilisateur privilégié; promotion des ventes pour des tiers par la distribution et l'administration de cartes d'utilisateur privilégié; promotion des ventes pour des tiers par des programmes de timbres-primés; suivi du volume des ventes pour des tiers; services de suivi du volume des ventes; consultation en stratégie de médias sociaux; analyse commerciale stratégique; planification stratégique d'entreprise; abonnement à des journaux électroniques; agences artistiques; services d'agence artistique, à savoir gestion des affaires d'artistes de la scène; agences de gestion d'artistes.

Classe 41

(2) Composition de musique; imagerie numérique; distribution d'émissions de radio; services de disque-jockey; divertissement, à savoir spectacles aériens; divertissement, à savoir défilés de mode; divertissement, à savoir concerts; divertissement, à savoir concerts par un groupe de musique; divertissement, à savoir présence d'une vedette du sport ou du cinéma; production de films et de vidéos; distribution de films; production de films; location de films; studios de cinéma; cours dans le domaine des arts; cours dans le domaine de la musique; édition de magazines; rédaction dans des magazines; services de modèle pour artistes; composition musicale; services de composition musicale; cours de musique; transcription musicale; transcription musicale pour des tiers; numéros de musique offerts dans des salles de spectacle; services de boîte de nuit; boîtes de nuit; services de divertissement en boîte de nuit; édition électronique en ligne de livres et de périodiques; publication en ligne de livres et de revues électroniques; services de jeux vidéo en ligne; exploitation d'un studio d'enregistrement; organisation de défilés de mode à des fins de divertissement; organisation de concerts à des fins caritatives; organisation de concours de musique; planification de fêtes; spectacles de danse et de musique; production de disques de musique; production d'émissions de radio; offre d'information dans le domaine du divertissement relativement à un artiste exécutant par un réseau en ligne; offre d'information dans le domaine de l'exercice par un site Web interactif; offre d'information dans le domaine de la musique au moyen d'un blogue; offre d'information dans le domaine du divertissement musical pour enfants par un site Web; publication de livres et de revues électroniques en ligne; publication de magazines électroniques; publication de magazines; édition de livres et de critiques; édition de magazines électroniques; édition de publications électroniques; location d'oeuvres d'art; vente de billets de concert; écriture de chansons; services d'ingénieur du son pour événements; tutorat.

Classe 45

(3) Octroi de licences d'utilisation de droits d'auteur; gestion de droits d'auteur; services d'agence de rencontres; services de rencontres; services de témoin expert dans le domaine de la santé mentale; exploitation de droits de propriété industrielle et de droits d'auteur au moyen de l'octroi de licences d'utilisation; octroi de licences d'utilisation de concepts de franchise; octroi de licences d'utilisation de droits de propriété industrielle; octroi de licences d'utilisation de droits de propriété industrielle et de droits d'auteur; octroi de licences de propriété intellectuelle; octroi de licences d'utilisation de propriété intellectuelle et de droits d'auteur; octroi de licences d'utilisation de musique; octroi de licences d'utilisation d'oeuvres musicales; services de consultation personnelle en matière de mode; consultation en stylisme vestimentaire personnel; services de stylisme vestimentaire personnel; offre d'information juridique à partir d'une base de données interactive en ligne; location de vêtements; services de réseautage social dans le domaine juridique permettant aux utilisateurs inscrits d'une communauté en ligne de prendre part à des discussions et de créer des communautés virtuelles; octroi de licences d'utilisation de logiciels. .

Numéro de la demande 2,019,012

Date de production 2020-03-23

Langue de la demande Anglais

DÉTAILS DU REQUÉRANT

Requérant

Profusion Cosmetics Corp., a legal entity

5491 schaefer ave.

chino, CA 91710

UNITED STATES OF AMERICA

DÉTAILS DE LA MARQUE DE COMMERCE

Colour Spell

Type de la marque de commerce

Caractères standard

Produits

Classe 03

(1) cosmétiques et produits de maquillage

Classe 21

(2) pinceaux cosmétiques

Numéro de la demande 2,019,018

Date de production 2020-03-23

Langue de la demande Anglais

DÉTAILS DU REQUÉRANT

Requérant

Edmond Nawas

38 Dewitt Rd

Etobicoke

ONTARIO

M9B3E1

DÉTAILS DE LA MARQUE DE COMMERCE

TekHanger

Type de la marque de commerce

Caractères standard

Produits

Classe 09

Étuis de transport pour téléphones cellulaires; étuis de transport pour téléphones cellulaires; étuis de transport pour téléphones mobiles; étuis de transport pour lecteurs de musique portatifs; étuis conçus pour les téléphones cellulaires; étuis conçus pour les téléphones mobiles; étuis conçus pour les téléphones mobiles; étuis conçus pour les miniportatifs; étuis conçus pour les ordinateurs blocs-notes; étuis pour téléphones mobiles; étuis pour assistants numériques personnels; étuis pour téléphones intelligents; étuis pour téléphones; étuis pour téléphones cellulaires; supports à téléphone cellulaire; étuis pour téléphones cellulaires; habillages pour téléphones intelligents; stations d'accueil pour téléphones cellulaires; stations d'accueil pour téléphones mobiles; supports mains libres pour téléphones cellulaires; supports mains libres pour téléphones mobiles; supports mains libres pour téléphones mobiles; étuis pour téléphones mobiles; téléphones portatifs; étuis de protection pour téléphones cellulaires; étuis de protection pour téléphones cellulaires; étuis de protection pour téléphones cellulaires; étuis de protection pour lecteurs de livres électroniques; étuis de protection pour téléphones mobiles; étuis de protection pour téléphones mobiles; étuis de protection pour assistants numériques personnels; étuis de protection pour téléphones intelligents; étuis de protection pour ordinateurs tablettes; téléphones intelligents; supports pour téléphones mobiles; étuis de caméra vidéo; caméra Web; caméras Web.

Numéro de la demande 2,019,037

Date de production 2020-03-23

Langue de la demande Anglais

DÉTAILS DU REQUÉRANT

Requérant

KITANICA LLC

867 Isabella St

Oakland, CA 94607-3429

UNITED STATES OF AMERICA

DÉTAILS DE LA MARQUE DE COMMERCE

Type de la marque de commerce

Dessin

Représentation visuelle



Produits

Classe 08

(1) couteaux de chasse; couteaux de poche

Classe 18

(2) sacs à anses polyvalents; sacs banane; sacs-pochettes; sacs pour articles de toilette; sacs de voyage

Classe 25

(3) tabliers; ceintures; vestes molletonnées; chapeaux; blousons; pantalons; chemises; culottes

Classe 28

(4) coudières; protège-genoux

Services

Classe 35

vente en ligne de vêtements; vente en ligne d'articles de sport

Numéro de la demande 2,019,045

Date de production 2020-03-23

Langue de la demande Anglais

DÉTAILS DU REQUÉRANT ET DE L'AGENT

Requérant

ZhiQiang Tian
No.62 Xinzhai, Daxing Village, Gaobu Town
Puning City, Guangdong Province,
CHINA

Agent

MILTONS IP/P.I.
15 Fitzgerald Rd, Suite 200, Ottawa,
ONTARIO, K2H9G1

DÉTAILS DE LA MARQUE DE COMMERCE

Likesuns

Type de la marque de commerce

Caractères standard

Produits

Classe 11

appareils purificateurs d'air; lumières d'aquarium; plafonniers; déshumidificateurs; lampes de bureau; ventilateurs électriques à usage domestique; lampes de poche électriques; lanternes vénitiennes; tubes de lampes fluorescentes; lampes germicides pour la purification de l'air; humidificateurs; lampes à led pour espaces verts; ampoules à Del; luminaires led; luminaires; phares de recherche; projecteurs pour la scène; lampadaires; machines de purification des eaux pour usage domestique; stérilisateurs d'eau

Numéro de la demande 2,019,047

Date de production 2020-03-23

Langue de la demande Anglais

DÉTAILS DU REQUÉRANT

Requérant

Shenzhen Yafei E-Commerce Co., Ltd.
Room 1008, 10th Floor, No.2 Building
Shenzhou Building, Bantian Street, Longgang
District
Shenzhen, Guangdong,
CHINA

DÉTAILS DE LA MARQUE DE COMMERCE

Kate Kasin

Type de la marque de commerce

Caractères standard

Produits

Classe 25

robes de bal; ceintures; blouses; vêtements pour enfants; manteaux; vêtements de soirée; gants; chapeaux; hauts tricotés; costumes de mascarade; souliers; jupes; chaussettes; chandails; costumes de bain; pantalons; sous-vêtements

Numéro de la demande 2,019,052

Date de production 2020-03-24

Langue de la demande Anglais

DÉTAILS DU REQUÉRANT

Requérant

Shenzhen Yafei E-Commerce Co., Ltd.
Room 1008, 10th Floor, No.2 Building
Shenzhou Building, Bantian Street, Longgang
District
Shenzhen, Guangdong,
CHINA

DÉTAILS DE LA MARQUE DE COMMERCE

Hanna Nikole

Type de la marque de commerce

Caractères standard

Produits

Classe 25

robes de bal; ceintures; blouses; vêtements pour enfants; manteaux; vêtements de soirée; gants; chapeaux; hauts tricotés; costumes de mascarade; souliers; jupes; chaussettes; chandails; costumes de bain; pantalons; sous-vêtements

Numéro de la demande 2,019,104

Date de production 2020-03-24

Langue de la demande Anglais

DÉTAILS DU REQUÉRANT ET DE L'AGENT

Requérant

Apex Predator Holdings Inc.
53527 Range Road 181A
Yellowhead County
ALBERTA
T7E3T7

Agent

ROBERT ANTON NISSEN
(Nissen Patent Law), Suite 200, 10328 - 81
Avenue, Edmonton, ALBERTA, T6E1X2

DÉTAILS DE LA MARQUE DE COMMERCE

Mad Trapper

Type de la marque de commerce

Caractères standard

Désistement

Le droit à l'emploi exclusif du mot Mad en dehors de la marque de commerce n'est pas accordé.

Produits

Classe 32

Bière.

Numéro de la demande 2,019,143

Date de production 2020-03-24

Langue de la demande Anglais

DÉTAILS DU REQUÉRANT

Requérant

LINDA IRVINE
PO BOX 20091
ST. CATHARINES
ONTARIO
L2M7W7

DÉTAILS DE LA MARQUE DE COMMERCE

REFLECTIONS OF HORSEPOWER

Type de la marque de commerce

Caractères standard

Produits

Classe 16

(1) reproductions artistiques; livres; tableaux oeuvres d'art; oeuvres d'art lithographiques

Classe 25

(2) chemises tout-aller; chemises à col; chemises habillées; chemises tricotées; chemises pour hommes; chaussettes pour hommes; sous-vêtements pour hommes; foulards; blouses pour dames; chemises pour femmes; chaussettes

Numéro de la demande 2,019,152

Date de production 2020-03-24

Langue de la demande Anglais

DÉTAILS DU REQUÉRANT

Requérant

Vadimmotto Inc.
91 Simpson Avenue
Etobicoke
ONTARIO
M8Z1E4

DÉTAILS DE LA MARQUE DE COMMERCE

Mrs...At Last!

Type de la marque de commerce

Caractères standard

Produits

Classe 03

(1) Huiles aromatiques pour le bain; boules de bain; savon de beauté; savons pour le corps; savons cosmétiques; cosmétiques décoratifs; lingettes jetables pour la maison; lingettes jetables imprégnées de composés nettoyants pour le visage; maquillage pour les yeux; crayons pour les yeux; ombre à paupières; savons pour le visage; savons liquides pour le visage; paniers-cadeaux contenant des cosmétiques; lingettes imprégnées de nettoyant pour la peau; lingettes imprégnées de produits démaquillants.

Classe 14

(2) Boucles d'oreilles à pincettes; boucles d'oreilles à pincettes; bijoux de fantaisie; boucles d'oreilles; bijoux de chapeau; bijoux d'imitation; bijoux; coffrets à bijoux; bracelets de bijouterie; broches de bijouterie; coffrets à bijoux; breloques de bijouterie; bijoux pour hommes; perles de bijouterie; épingles de bijouterie; écrins à bijoux; bagues de bijouterie; coupelles à bijoux; plaques pour chaînes porte-clés; chaînes porte-clés; plaques pour porte-clés; plaques pour porte-clés en plastique; bijoux pour hommes; bijoux en métal; colliers; épingles, à savoir bijoux; bijoux en plastique; écrins pour bijoux; bijoux véritables et d'imitation; pincettes à foulard, à savoir bijoux; bijoux en argent; petits coffres à bijoux; alliances; alliances.

Classe 16

(3) Livrets; boucles décoratives en papier pour l'emballage; embouts de crayon décoratifs; serviettes de table jetables; papiers-mouchoirs; boîtes-cadeaux; cartes-cadeaux; emballage-cadeau; papier-cadeau; papier-cadeau; stylos à paillettes pour le bureau; carnets; cartes de correspondance; papier à notes; couvre-carnets; blocs-notes; papeterie pour le bureau; étiquettes-cadeaux en papier; papier-cadeau; boucles en papier pour emballages-cadeaux; rubans en papier pour emballages-cadeaux; décorations de fête en papier; papeterie; chiffonnettes en papier pour le nettoyage; trombones; étuis à passeport; étuis à passeport; supports à stylos; essuie-plumes; stylos; agendas pour le bureau; emballage-cadeau en plastique; agendas de bureau; reliures; étuis pour articles de papeterie; étiquettes de papeterie; décorations pour crayons; range-tout pour le bureau; sceaux de papeterie; autocollants de papeterie; onglets de papeterie; autocollants;

autocollants pour pare-chocs de véhicule; autocollants en vinyle; albums de mariage; articles de papeterie pour l'écriture.

Classe 18

(4) Étiquettes à bagages; sacs polochons; sacs polochons; étuis porte-clés; étiquettes à bagages en cuir; sacs à provisions en tissu; sacs pour articles de toilette; fourre-tout; sacs court-séjour.

Classe 22

(5) Sacs en tissu pour l'emballage de marchandises; sacs en tissu pour l'emballage; sacs-cadeaux en tissu pour bouteilles de vin; ouate pour jupes décoratives d'arbres de Noël.

Classe 24

(6) Décorations à gâteau en tissu; décorations murales en tissu; boîtes à cotillons de fête en papier; dessus de table en tissu; décorations murales en tissu.

Classe 26

(7) Fleurs artificielles; fleurs artificielles en papier; fleurs artificielles en plastique; fleurs artificielles en tissu; rubans décoratifs; ornements pour cheveux, à savoir peignes; postiches; postiches et perruques; épingles et broches à cheveux; rubans en tissu pour l'emballage de cadeaux.

Classe 28

(8) Confettis; chapeaux de fête coniques en papier; paniers-cadeaux contenant des jouets en peluche; chapeaux de fête en papier; ballons de fête; serpentins de fête; mirlitons de fête; chapeaux de fête; cotillons, à savoir articles à bruit; chapeaux de fête; cotillons de fête; cotillons de fête, à savoir petits jouets; jeux de fête; chapeaux de fête; chapeaux de fête en plastique; ballons jouets.

Services

Classe 35

(1) Organisation d'abonnements aux publications en ligne de tiers; organisation d'abonnements à des publications en ligne pour des tiers; service informatisé de commande de cadeaux en ligne qui répond aux exigences de la personne qui offre le cadeau ainsi qu'aux désirs et aux besoins du destinataire; services informatisés de commande en ligne de vêtements; comptoirs de vente de bijoux; services de magasin de vente en gros en ligne d'articles de papeterie; publicité en ligne pour des tiers par un réseau de télématique; vente en ligne de produits d'artisanat; vente en ligne de vêtements; vente en ligne de cosmétiques; vente en ligne d'articles chaussants; vente en ligne de couvre-chefs; vente en ligne de lingerie; vente en ligne de jouets; vente de paniers-cadeaux personnalisés.

Classe 41

(2) Publication en ligne de livres et de magazines électroniques; publication en ligne de livres et de périodiques électroniques; publication en ligne de périodiques électroniques; publication de livres et de magazines électroniques en ligne; publication de livres et de périodiques électroniques en ligne; publication de périodiques électroniques en ligne.

Numéro de la demande 2,019,764

Date de production 2020-03-25

Langue de la demande Anglais

DÉTAILS DU REQUÉRANT

Requérant

Magna Fraternitas Universalis
2237 Dundas Street West, Suite #2
Toronto
ONTARIO
M6R1X6

DÉTAILS DE LA MARQUE DE COMMERCE

Type de la marque de commerce

Dessin

Représentation visuelle



Services

Classe 41

(1) Cours de yoga.

Classe 43

(2) Offre de centres communautaires pour la tenue de rassemblements et de rencontres à caractère social.

Numéro de la demande 2,019,792

Date de production 2020-03-26

Langue de la demande Anglais

DÉTAILS DU REQUÉRANT

Requérant

Tianjin Wanda Tyre Group Co., Ltd.
Animal husbandry Institute Road, Yixingbu
Town, Beichen District
Tianjin City,
CHINA

DÉTAILS DE LA MARQUE DE COMMERCE

TRAIL-HAND

Type de la marque de commerce

Caractères standard

Produits

Classe 12

Pneus d'automobile; pneus de vélo; chambres à air pour pneus de vélo; chambres à air pour pneumatiques; pneumatiques; trousse de réparation pour chambres à air; pneus pleins pour roues de véhicule; pneus pour roues d'aéronef; chapes pour le rechapage de pneus; pneus sans chambre à air pour vélos; pneus pour véhicules à deux roues.

Numéro de la demande 2,019,834

Date de production 2020-03-26

Langue de la demande Anglais

DÉTAILS DU REQUÉRANT

Requérant

Philippe Bazinet

511 rue lépine

j0h1b0

la présentation

QUEBEC

j0h1b0

DÉTAILS DE LA MARQUE DE COMMERCE

Type de la marque de commerce

Dessin

Représentation visuelle



Services

Classe 35

services d'agences d'import-export

Numéro de la demande 2,019,922

Date de production 2020-03-26

Langue de la demande Anglais

DÉTAILS DU REQUÉRANT ET DE L'AGENT

Requérant

Lihua Zheng
807, Building 2, Weilifang, Chuangye Er Road
Bao'an District
Shenzhen City, Guangdong,
CHINA

Agent

JERRY CHEN
166 Berwick Cres, Richmond Hill, ONTARIO,
L4C0B4

DÉTAILS DE LA MARQUE DE COMMERCE

Brightown

Type de la marque de commerce

Caractères standard

Produits

Classe 11

Ampoules; guirlandes lumineuses comme décorations de fête; phares et feux pour véhicules; lampes germicides pour la purification de l'air; lampes de manucure; armatures de four; fours de boulangerie; autoclaves électriques; machines à café électriques; bouilloires électriques; machines à glaçons; ventilateurs électriques portatifs; foyers domestiques; prises d'eau; fontaines; sèche-mains pour salles de toilette; appareils de fumigation, notamment nettoyeurs à vapeur saturée, à savoir stérilisateurs pour la désinfection des habitations et des bureaux; chauffe-bains; filtres pour l'eau potable; radiateurs électriques portatifs; fours de cuisson à usage domestique; robots boulangers; appareils d'éclairage; luminaires à DEL.

Numéro de la demande 2,020,344

Date de production 2020-03-31

Langue de la demande Français

DÉTAILS DU REQUÉRANT

Requérant

SOCIÉTÉ EN COMMANDITE HUMANO

SHERBROOKE

1831 Rue Tracy

Sherbrooke

QUÉBEC

J1J2J9

DÉTAILS DE LA MARQUE DE COMMERCE

Type de la marque de commerce

Dessin

Représentation visuelle



Désistement

Le droit à l'emploi exclusif du mot Sherbrooke en dehors de la marque de commerce n'est pas accordé.

Services

Classe 36

location d'appartements

Numéro de la demande 2,020,348

Date de production 2020-03-31

Langue de la demande Anglais

DÉTAILS DU REQUÉRANT

Requérant

Sara Niroobakhsh
717 Suite- 3 Ellesmere St
Richmond Hill
ONTARIO
L4B4N2

DÉTAILS DE LA MARQUE DE COMMERCE

Type de la marque de commerce

Dessin

Représentation visuelle

VIVI NIROU
CONTEMPORARY WEARABLE ART

Produits

Classe 14

(1) bijouterie

Classe 18

(2) sacs à main

Numéro de la demande 2,020,730

Date de production 2020-02-19

Numéro d'enregistrement international 1523078

Langue de la demande Anglais

DÉTAILS DU REQUÉRANT ET DE L'AGENT

Requérant

Glaxo Group Limited
980 Great West Road
Brentford Middlesex TW8 9GS
UNITED KINGDOM

Agent

BORDEN LADNER GERVAIS LLP
World Exchange Plaza, 100 Queen Street,
Suite 1300, Ottawa, ONTARIO, K1P1J9

DÉTAILS DE LA MARQUE DE COMMERCE

GULSUPI

Type de la marque de commerce

Caractères standard

Produits

Classe 05

Préparations pharmaceutiques pour utilisation comme anti-infectieux; préparations pharmaceutiques pour le traitement des maladies virales, nommément du virus de l'immunodéficience humaine (VIH), du papillomavirus humain, du virus respiratoire syncytial, de l'hépatite, de l'herpès génital, de l'herpès labial, du virus de l'herpès simplex, du virus de la varicelle et du zona, du virus d'Epstein-Barr et du cytomégalovirus; préparations pharmaceutiques pour le traitement et la prévention des maladies et des troubles respiratoires ainsi que de leurs symptômes; préparations pharmaceutiques pour le traitement des maladies et des troubles du système immunitaire, nommément immunosuppresseurs; préparations pharmaceutiques pour le traitement des maladies et des troubles du système immunitaire, nommément des maladies et des troubles auto-immuns; préparations pharmaceutiques pour le traitement de l'athérosclérose; préparations pharmaceutiques pour le traitement des maladies virales, nommément du virus de l'immunodéficience humaine (VIH), du papillomavirus humain, du virus respiratoire syncytial, de l'hépatite, de l'herpès génital, de l'herpès labial, du virus de l'herpès simplex, du virus de la varicelle et du zona, du virus d'Epstein-Barr et du cytomégalovirus; préparations pharmaceutiques pour le traitement et la prévention des maladies et des troubles métaboliques, nommément des troubles du système endocrinien, nommément des troubles de croissance et de la glande thyroïde, du diabète, du syndrome métabolique, de l'obésité, de la perte de poids et de la gestion du poids; préparations pharmaceutiques pour le traitement et la prévention des maladies et des troubles cardiovasculaires, cardiopulmonaires, cardiorénales et rénales; préparations pharmaceutiques pour la prévention et le traitement des cancers; préparations pharmaceutiques pour le traitement de l'inflammation ainsi que des maladies et des troubles inflammatoires, nommément de l'arthrite, de la polyarthrite rhumatoïde, des maladies inflammatoires chroniques de l'intestin, des maladies inflammatoires du tissu conjonctif, de l'angéite, de la synovite; préparations pharmaceutiques pour la prévention et le traitement des séquelles du cancer et de son traitement, nommément de la nausée et du vomissement, de la dépression hématologique, de la mucosite, de la cachexie, de la douleur, de l'ostéalgie et de la fatigue; préparations pharmaceutiques pour le traitement des maladies et des troubles sanguins, nommément de la thrombocytopénie, des troubles de

coagulation, des troubles de saignement, des troubles plaquettaires, des troubles des vaisseaux sanguins, de la drépanocytose et des troubles connexes, de l'anémie, de la sepsie ainsi que des infections du sang et des infections à l'intérieur de celui-ci; préparations pharmaceutiques pour le traitement des maladies et des troubles de l'appareil locomoteur et des blessures connexes, nommément des maladies du tissu conjonctif, des maladies des os, de l'ostéoporose, des maladies de la colonne vertébrale, des maux de dos, de la goutte, des fractures, des entorses, de l'ostéogénèse imparfaite, de l'atrophie musculaire (cachexie), de l'ostéodystrophie rénale, des lésions du cartilage, de l'arthroplastie et de l'ostéoarthrite; préparations pharmaceutiques pour l'ophtalmologie; préparations pharmaceutiques pour le traitement des maladies et des affections de la peau, nommément de la dermatite, des infections de la peau et des structures cutanées, nommément des infections cutanées d'origine bactérienne, des mycoses cutanées, des infections cutanées virales et des infections cutanées parasitaires, du psoriasis, de l'eczéma et des infections transmissibles sexuellement; préparations pharmaceutiques pour le traitement des maladies et des troubles hormonaux, nommément de l'hypogonadisme, des troubles liés à la testostérone, aux hormones androgènes et à l'oestrogène; préparations pharmaceutiques pour le traitement des maladies et des troubles gastro-intestinaux, nommément du syndrome du colon irritable et de ses symptômes, des troubles digestifs et des troubles liés à l'acide, nommément des maladies associées au reflux acide et au reflux gastro-oesophagien; préparations pharmaceutiques pour le traitement du dysfonctionnement sexuel, nommément du dysfonctionnement érectile, des troubles de dysfonctionnement sexuel chez l'homme et la femme, nommément du trouble de l'éveil, des troubles liés à la douleur, des troubles liés au désir et des troubles liés à l'orgasme; préparations pharmaceutiques pour le traitement des maladies génito-urinaires, nommément des maladies et des troubles de l'appareil urinaire; préparations pharmaceutiques pour le traitement des maladies et des troubles de l'appareil génital féminin, nommément de la leucorrhée, de la dysménorrhée et de la stérilité; préparations pharmaceutiques hormonales, nommément corticostéroïdes, préparations d'hormonothérapie substitutive, contraceptifs oraux, préparations d'hormones thyroïdiennes; préparations pharmaceutiques pour le traitement de l'incontinence, des maladies et des troubles de la prostate, des maladies et des troubles de la vessie; préparations pharmaceutiques pour le traitement des infections transmissibles sexuellement, des maladies inflammatoires du pelvis, des symptômes vasomoteurs et ménopausiques, de l'endométriase et des fibromes utérins, des léiomyomes, des troubles endo-urologiques, pour l'enlèvement des calculs rénaux et le traitement des calculs rénaux et de la lithiase urinaire, de l'éclampsisme et de l'accouchement prématuré; préparations pharmaceutiques pour le traitement de la prostatite, de la néphrite, de la cystite, de la vaginite, de la néphropathie; préparations pharmaceutiques pour le traitement du trouble dysphorique prémenstruel, du syndrome prémenstruel, de l'hypogonadisme masculin et des troubles hormonaux, nommément du syndrome des ovaires polykystiques; préparations pharmaceutiques pour le traitement des maladies hépatiques, nommément de l'hépatite, de l'hépatite graisseuse non alcoolique, de la stéatose hépatique non alcoolique, des léiomyomes hépatiques et de la cirrhose; préparations pharmaceutiques pour le traitement de l'alopecie et de l'alopecie androgénique (alopecie séborrhéique chez l'homme); préparations pharmaceutiques pour le traitement des maladies et des troubles psychiatriques, nommément des troubles de l'humeur, des troubles anxieux, des troubles cognitifs, de la schizophrénie et des psychoses; préparations pharmaceutiques pour le traitement de la peau et des tissus endommagés, nommément des piqûres d'abeilles, des coups de soleil, des éruptions cutanées, des plaies, des cors, des durillons et de l'acné; préparations pharmaceutiques pour le traitement des maladies inflammatoires du tissu conjonctif et des lésions connexes; préparations pharmaceutiques pour le traitement du paludisme; préparations pharmaceutiques pour le traitement de la tuberculose; anti-allergiques; vaccins, nommément vaccins prophylactiques et thérapeutiques pour les humains; préparations pharmaceutiques pour

le traitement des maladies et des troubles nerveux, notamment de la maladie de Parkinson, de la maladie d'Alzheimer, de la maladie de Huntington, de la démence, de la migraine, de l'infirmité motrice cérébrale, des lésions cérébrales, des lésions de la moelle épinière, des crises épileptiques, de l'épilepsie, du syndrome des jambes sans repos, de la douleur, de la douleur neuropathique, de la douleur liée à l'inflammation, de la fibromyalgie, de l'accident vasculaire cérébral, de la sclérose en plaques, de l'insomnie; préparations pharmaceutiques pour le traitement des maladies et des troubles du système nerveux central, notamment des infections du système nerveux central, des maladies du cerveau, de la dyskinésie associée au système nerveux central, des troubles de la motilité oculaire, des maladies de la moelle épinière, de la dépression ainsi que de l'anxiété et des troubles connexes, notamment de la schizophrénie et des psychoses; préparations pharmaceutiques pour le traitement de la dystrophie musculaire; vaccins pour les humains.

Revendications

Date de priorité de production: 05 février 2020, Pays ou Bureau: ROYAUME-UNI, demande no: UK00003464201 en liaison avec le même genre de produits

Numéro de la demande 2,020,997

Date de production 2020-04-03

Langue de la demande Anglais

DÉTAILS DU REQUÉRANT

Requérant

GUIPING CAI

No.9, Gongyuanwu Wang Village, Nipo Town.

Xingning, Guangdong,

CHINA

DÉTAILS DE LA MARQUE DE COMMERCE

Hepoe

Type de la marque de commerce

Caractères standard

Produits

Classe 25

tabliers; vêtements athlétiques; vêtements pour bébés; bonnets de bain; costumes de plage; ceintures; soutiens-gorge; vêtements d'affaires; camisoles; vêtements décontractés; vêtements pour enfants; manteaux; robes; robes de chambre; robes de soirée; gaines [sous-vêtements]; gants; semelles intérieures; blousons; jeans; costumes de mascarade; chemises pour hommes; cravates; gaines-culottes; pyjamas; imperméables; foulards; souliers; jupes; pantoufles; blouses; chaussettes; costumes de bain; tee-shirts; slips; sous-vêtements; vestes; vestes et pantalons imperméables; robes de mariage

Numéro de la demande 2,020,999

Date de production 2020-04-03

Langue de la demande Anglais

DÉTAILS DU REQUÉRANT

Requérant

Shenzhen Eryone Technology Co.,Ltd
201,Bilding B, Hongwan Industrial Zone
Gushu Community, Xixiang St.,Bao'an Dist.
Shenzhen, 518000
CHINA

DÉTAILS DE LA MARQUE DE COMMERCE

Eryone

Type de la marque de commerce

Caractères standard

Produits

Classe 07

Imprimantes tridimensionnelles; stylos d'impression 3D; machines à imprimer les gaufrages; machines d'impression flexographique; appareils encreurs [imprimerie]; presses à photogravure; imprimantes planographiques; plaques d'imprimerie; presses à imprimer pour les matériaux de céramique; rouleaux et cylindres de presse; rouleaux d'imprimerie [machines]; aspirateurs robotisés; rouleaux pour presses rotatives; machines à couler les caractères d'imprimerie; presses typographiques

Numéro de la demande 2,021,000

Date de production 2020-04-03

Langue de la demande Anglais

DÉTAILS DU REQUÉRANT

Requérant

Shenzhen Eryone Technology Co.,Ltd
201,Bilding B, Hongwan Industrial Zone
Gushu Community, Xixiang St.,Bao'an Dist.
Shenzhen, 518000
CHINA

DÉTAILS DE LA MARQUE DE COMMERCE

Cerprise

Type de la marque de commerce

Caractères standard

Produits

Classe 17

Résines artificielles sous forme de granules pour la fabrication; résines artificielles sous forme de baguettes pour la fabrication; résines artificielles sous forme de tubes pour la fabrication; filaments de plastique pour l'impression 3D; résines acryliques mi-ouvrées; résines naturelles mi-ouvrées; résines synthétiques mi-ouvrées; filaments d'ABS mi-ouvrés pour l'impression 3D; filaments thermoplastiques mi-ouvrés pour l'impression 3D; fils en plastique pour la soudure.

Numéro de la demande 2,021,032

Date de production 2020-04-03

Langue de la demande Anglais

DÉTAILS DU REQUÉRANT

Requérant

A&A MASONRY INC.

33 Billingham Rd

Etobicoke

ONTARIO

M9B3X2

DÉTAILS DE LA MARQUE DE COMMERCE

Reno Bucks

Type de la marque de commerce

Caractères standard

Services

Classe 37

construction; restauration de bâtiments; construction et rénovation de bâtiments; maçonnerie

Numéro de la demande 2,021,052

Date de production 2020-04-03

Langue de la demande Anglais

DÉTAILS DU REQUÉRANT

Requérant

Rostyslav Barsuk
92 Christie Knoll Hts. SW
Calgary
ALBERTA
T3H2V2

DÉTAILS DE LA MARQUE DE COMMERCE

Cleanzet

Type de la marque de commerce

Caractères standard

Produits

Classe 05

gels assainissants antibactériens pour la peau à base d'alcool; lingettes désinfectantes

Numéro de la demande 2,021,054

Date de production 2020-04-03

Langue de la demande Anglais

DÉTAILS DU REQUÉRANT

Requérant

MEON HOLDINGS LTD.

605 23rd Ave W

Vancouver

BRITISH COLUMBIA

V5Z2A5

DÉTAILS DE LA MARQUE DE COMMERCE

ImmuneTamin

Type de la marque de commerce

Caractères standard

Produits

Classe 05

Vitamines pour adultes.

Numéro de la demande 2,021,135

Date de production 2020-04-04

Langue de la demande Anglais

DÉTAILS DU REQUÉRANT

Requérant

Imagine Utopia Inc.
57 Red Oak Drive
Richmond Hill
ONTARIO
L4B1W1

DÉTAILS DE LA MARQUE DE COMMERCE

BIOBETTERED

Type de la marque de commerce

Caractères standard

Désistement

Le droit à l'emploi exclusif du mot « Biobetter » en dehors de la marque de commerce n'est pas accordé.

Produits

Classe 05

(1) Gels désinfectants antibactériens pour la peau à base d'alcool; désinfectants tout usage; savon à mains liquide antimicrobien; lotions à mains antibactériennes; savon à mains liquide antibactérien; savon à mains liquide antibiotique; savon à mains liquide désinfectant; désinfectants pour les ongles; alcool isopropylique à usage médical; pansements médicaux; bains de bouche médicamenteux; produits médicamenteux en vaporisateur pour la gorge; savon liquide désinfectant pour fruits et légumes; lingettes désinfectantes; porte-cotons à usage médical; préparations médicamenteuses thérapeutiques pour le bain.

Classe 09

(2) Thermomètres à viande numériques; gants de laboratoire jetables en latex; gants de laboratoire jetables en plastique; lunettes antipoussière; masques antipoussière; masques de protection contre la poussière; lunettes de protection contre la poussière; masques à gaz; thermomètres infrarouges; thermomètres de laboratoire; thermomètres à viande; filtres pour masques respiratoires; masques de plongée sous-marine; masques de plongée sous-marine; masques de natation; masques de natation.

Classe 10

(3) Ceintures abdominales à usage médical; distributeurs d'aérosol à usage médical; matelas pneumatiques à usage médical; coussins pneumatiques à usage médical; filtres à air pour ventilateurs médicaux; matelas pneumatiques à usage médical; oreillers pneumatiques à usage médical; thermomètres médicaux; thermomètres numériques à usage médical; gants jetables à usage médical; gants jetables à usage vétérinaire; gants pour examens médicaux; thermomètres pour la fièvre; gants pour utilisation dans les hôpitaux; thermomètres infrarouges à usage médical; masques pour le personnel médical; sacs médicaux conçus pour contenir des instruments médicaux; chemises d'hôpital; respirateurs médicaux; godets à échantillons à usage médical;

civières médicales; bas de maintien à usage médical; thermomètres médicaux; masques à oxygène à usage médical; gants de protection à usage médical; masques respiratoires pour la respiration artificielle; masques respiratoires à usage médical; masques sanitaires de protection contre la poussière à usage médical; pochettes de stérilisation à usage médical; gants chirurgicaux; masques chirurgicaux; thermomètres à usage médical; abaisse-langues à usage médical; poches à eau à usage médical.

Numéro de la demande 2,021,145

Date de production 2020-04-04

Langue de la demande Anglais

DÉTAILS DU REQUÉRANT

Requérant

ViteMed Inc.

2500 benny-crescent apt 509

montreal

QUEBEC

H4B2R2

DÉTAILS DE LA MARQUE DE COMMERCE

ViteMed

Type de la marque de commerce

Caractères standard

Produits

Classe 10

appareils destinés à la projection d'aérosols à usage médical; filtres à air pour ventilateurs d'anesthésie; attelles de cheville à usage médical; supports de chevilles; cannes à usage médical; masques de réanimation cardio-respiratoire; cardiofréquencemètres à porter lors d'exercices physiques; masques utilisés par le personnel médical; masques de réanimation; coussinets thermiques pour premiers soins

Services

Classe 41

cours de fitness; développement de programmes d'entraînement physique; formation en conditionnement physique; services éducatifs et de divertissement dans des camps de jour; fourniture d'informations via un site web interactif dans le domaine de l'exercice physique

Numéro de la demande 2,021,193

Date de production 2020-04-06

Langue de la demande Anglais

DÉTAILS DU REQUÉRANT

Requérant

G & C Hughes Enterprises Ltd.

136 new russell rd

b0j2m0

new ross

NOVA SCOTIA

b0j2m0

DÉTAILS DE LA MARQUE DE COMMERCE

The Scent of Christmas

Type de la marque de commerce

Caractères standard

Produits

Classe 31

arbres de Noël; sapins de Noël coupés; arbres de Noël naturels

Numéro de la demande 2,021,233

Date de production 2020-04-06

Langue de la demande Anglais

DÉTAILS DU REQUÉRANT

Requérant

sheldon lewkis
1502-5828 Thunderbird Blvd
Vancouver
BRITISH COLUMBIA
V6T0B8

DÉTAILS DE LA MARQUE DE COMMERCE

Powered by Saffron

Type de la marque de commerce

Caractères standard

Produits

Classe 05

suppléments à base de plantes pour l'état général de la santé et le bien-être

Numéro de la demande 2,021,238

Date de production 2020-04-06

Langue de la demande Anglais

DÉTAILS DU REQUÉRANT ET DE L'AGENT

Requérant

Kathy Southmayd
1373 Princess St
Kingston
ONTARIO
K7M3E4

Agent

OLLIP P.C.
Gladwin Business Park, 2212 Gladwin
Crescent, Building B, Unit B4, Ottawa,
ONTARIO, K1B5N1

DÉTAILS DE LA MARQUE DE COMMERCE

Put The FUN Back Into Funeral!

Type de la marque de commerce

Caractères standard

Produits

Classe 28

jeux d'habileté; jeux avec cible; jeux d'arcade; tables de jacquet; ensembles de jeux de bingo; jeux de société; jeux de construction; jeux de cartes; jeux de dames; jeux de fléchettes; jeux de dés; cartes à jouer; appeaux pour la chasse; jeux de société interactifs; jeux de société; jeux de société; jeux de fête; jeux de flipper; cartes à jouer et jeux de cartes; jeux de rôle; jeux de cartes à collectionner; jeux de mots

Numéro de la demande 2,021,270

Date de production 2020-04-07

Langue de la demande Anglais

DÉTAILS DU REQUÉRANT

Requérant

Corrina Lorraine Thorne
613 Songhurst Wynd
Leduc
ALBERTA
T9E0P6

DÉTAILS DE LA MARQUE DE COMMERCE

More Than Existing

Type de la marque de commerce

Caractères standard

Produits

Classe 16

(1) livres éducatifs

Classe 25

(2) casquettes promotionnelles; t-shirts promotionnels

Classe 33

(3) cocktails alcoolisés; boissons alcoolisées de fruits; boissons aux fruits alcoolisées; vins de fruits; vin de raisin; cocktails alcoolisés préparés; cocktails préparés à base de vin; vins rouges; vin

Services

Classe 35

(1) agences de publicité; services d'agence de publicité; conseils dans la conduite d'affaires commerciales; consultation en gestion des entreprises; consultation pour la direction des affaires

Classe 41

(2) développement de manuels éducatifs; recherche en éducation

Numéro de la demande 2,021,381

Date de production 2020-04-07

Langue de la demande Anglais

DÉTAILS DU REQUÉRANT ET DE L'AGENT

Requérant

EPIONIC EASE BED CORP.
21121 43 Ave
Langley
BRITISH COLUMBIA
V3A7M9

Agent

LISA D. STATT FOY
(Field LLP), 400 - 444 7 Avenue SW,
CALGARY, ALBERTA, T2P0X8

DÉTAILS DE LA MARQUE DE COMMERCE

Type de la marque de commerce

Dessin

Représentation visuelle



Produits

Classe 10

(1) lits de massage à usage médical

Classe 20

(2) tables de massage

Numéro de la demande 2,021,708

Date de production 2020-01-31

Numéro d'enregistrement international 1524768

Langue de la demande Anglais

DÉTAILS DU REQUÉRANT ET DE L'AGENT

Requérant

Hyperloop Technologies, Inc.
2159 Bay Street
Los Angeles CA 90021
UNITED STATES OF AMERICA

Agent

SMART & BIGGAR LLP
SUITE 900, 55 METCALFE STREET, P.O.
BOX 2999, STATION D, OTTAWA, ONTARIO,
K1P5Y6

DÉTAILS DE LA MARQUE DE COMMERCE

PODBAY

Type de la marque de commerce

Caractères standard

Produits

Classe 12

Véhicules terrestres, nommément capsules de transport de passagers et de fret, aéroglisseurs, véhicules à lévitation magnétique, nommément capsules de transport de passagers et de fret à lévitation magnétique, wagons et aéronefs à lévitation magnétique; appareils de locomotion par voie terrestre, aérienne ou maritime, nommément trains à lévitation magnétique, capsules à lévitation magnétique, véhicules qui se déplacent dans le vide ou dans un vide partiel à l'intérieur d'un tube fermé, nommément trains à lévitation magnétique, capsules, wagons et trains à lévitation magnétique qui se déplacent dans le vide ou dans un vide partiel à l'intérieur d'un tube fermé, capsules qui se déplacent dans le vide ou dans un vide partiel à l'intérieur d'un tube fermé, locomotives; trains de marchandises; trains de voyageurs; wagons à marchandises; wagons à passagers.

Services

Classe 39

(1) Services de transport, nommément transport à haute vitesse de passagers et de marchandises par avion, train, navire, camion ou capsule à lévitation magnétique; services de transport, nommément transport à haute vitesse de passagers et de marchandises dans des tubes; services de consultation et de conseil dans le domaine du transport de passagers et de marchandises par tube, avion, train, navire, camion ou capsule à lévitation magnétique; offre d'information dans le domaine du transport de passagers et de marchandises par tube, avion, train, navire, camion ou capsule à lévitation magnétique par un site Web; offre d'information dans le domaine du transport de passagers et de marchandises par tube, avion, train, navire, camion ou capsule à lévitation magnétique; services de réservation de moyens de transport en ligne, nommément réservation de sièges de voyage, services de réservation de moyens de transport en ligne pour la réservation du transport de passagers et de marchandises par tube, avion, train, navire, camion ou capsule à lévitation magnétique; organisation de voyages, nommément organisation du transport de

passagers et de marchandises; services de chaîne logistique et de logistique inverse, à savoir transport et entreposage de marchandises ainsi que transport de fret pour des tiers par tube, avion, train, navire, camion ou capsule à lévitation magnétique.

Classe 42

(2) Services de recherche, de développement, de génie, de conception et d'essais dans le domaine du transport de passagers et de marchandises par tube, avion, train, navire, camion ou capsule à lévitation magnétique; recherche, développement, conception technique, conception et essai de véhicules et de systèmes de transport; services de consultation et de conseil dans le domaine du génie mécanique; services scientifiques et technologiques, notamment recherche et conception dans les domaines des trains à lévitation magnétique, des véhicules à lévitation magnétique, des capsules à lévitation magnétique, des véhicules qui se déplacent dans le vide ou dans un vide partiel à l'intérieur d'un tube fermé, des trains qui se déplacent dans le vide ou dans un vide partiel à l'intérieur d'un tube fermé, des capsules qui se déplacent dans le vide ou dans un vide partiel à l'intérieur d'un tube fermé; services d'analyse et de recherche industrielles dans les domaines des trains à lévitation magnétique, des véhicules à lévitation magnétique, des capsules à lévitation magnétique, des véhicules qui se déplacent dans le vide ou dans un vide partiel à l'intérieur d'un tube fermé, des trains qui se déplacent dans le vide ou dans un vide partiel à l'intérieur d'un tube fermé, des capsules qui se déplacent dans le vide ou dans un vide partiel à l'intérieur d'un tube fermé; conception et développement de matériel informatique et de logiciels; réalisation d'études de faisabilité techniques dans les domaines des trains à lévitation magnétique, des véhicules à lévitation magnétique, des capsules à lévitation magnétique, des véhicules qui se déplacent dans le vide ou dans un vide partiel à l'intérieur d'un tube fermé, des trains qui se déplacent dans le vide ou dans un vide partiel à l'intérieur d'un tube fermé, des capsules qui se déplacent dans le vide ou dans un vide partiel à l'intérieur d'un tube fermé; réparation de logiciels; service d'installation de logiciels; offre d'information sur la réparation de logiciels; services de réparation de logiciels; services de maintenance et de réparation de logiciels.

Revendications

Date de priorité de production: 16 août 2019, Pays ou Bureau: ÉTATS-UNIS D'AMÉRIQUE, demande no: 88582362 en liaison avec le même genre de produits et en liaison avec le même genre de services

Numéro de la demande 2,021,709

Date de production 2020-01-31

Numéro d'enregistrement international 1524554

Langue de la demande Anglais

DÉTAILS DU REQUÉRANT ET DE L'AGENT

Requérant

Hyperloop Technologies, Inc.
2159 Bay Street
Los Angeles CA 90021
UNITED STATES OF AMERICA

Agent

SMART & BIGGAR LLP
SUITE 900, 55 METCALFE STREET, P.O.
BOX 2999, STATION D, OTTAWA, ONTARIO,
K1P5Y6

DÉTAILS DE LA MARQUE DE COMMERCE

LEVITY

Type de la marque de commerce

Caractères standard

Produits

Classe 12

Véhicules terrestres, nommément capsules de transport de passagers et de fret, aéroglisseurs, véhicules à lévitation magnétique, nommément capsules de transport de passagers et de fret à lévitation magnétique, wagons et aéronefs à lévitation magnétique; appareils de locomotion par voie terrestre, aérienne ou maritime, nommément trains à lévitation magnétique, capsules à lévitation magnétique, véhicules qui se déplacent dans le vide ou dans un vide partiel à l'intérieur d'un tube fermé, nommément trains à lévitation magnétique, capsules, wagons et trains à lévitation magnétique qui se déplacent dans le vide ou dans un vide partiel à l'intérieur d'un tube fermé, capsules qui se déplacent dans le vide ou dans un vide partiel à l'intérieur d'un tube fermé, locomotives; trains de marchandises; trains de voyageurs; wagons à marchandises; wagons à passagers.

Services

Classe 39

(1) Services de transport, nommément transport à haute vitesse de passagers et de marchandises par avion, train, navire, camion ou capsule à lévitation magnétique; services de transport, nommément transport à haute vitesse de passagers et de marchandises dans des tubes; services de consultation et de conseil dans le domaine du transport de passagers et de marchandises par tube, avion, train, navire, camion ou capsule à lévitation magnétique; offre d'information dans le domaine du transport de passagers et de marchandises par tube, avion, train, navire, camion ou capsule à lévitation magnétique par un site Web; offre d'information dans le domaine du transport de passagers et de marchandises par tube, avion, train, navire, camion ou capsule à lévitation magnétique; services de réservation de moyens de transport en ligne, nommément réservation de sièges de voyage, services de réservation de moyens de transport en ligne pour la réservation du transport de passagers et de marchandises par tube, avion, train, navire, camion ou capsule à lévitation magnétique; organisation de voyages, nommément organisation du transport de

passagers et de marchandises; services de chaîne logistique et de logistique inverse, à savoir transport et entreposage de marchandises ainsi que transport de fret pour des tiers par tube, avion, train, navire, camion ou capsule à lévitation magnétique.

Classe 42

(2) Services de recherche, de développement, de génie, de conception et d'essais dans le domaine du transport de passagers et de marchandises par tube, avion, train, navire, camion ou capsule à lévitation magnétique; recherche, développement, conception technique, conception et essai de véhicules et de systèmes de transport; services de consultation et de conseil dans le domaine du génie mécanique; services scientifiques et technologiques, notamment recherche et conception dans les domaines des trains à lévitation magnétique, des véhicules à lévitation magnétique, des capsules à lévitation magnétique, des véhicules qui se déplacent dans le vide ou dans un vide partiel à l'intérieur d'un tube fermé, des trains qui se déplacent dans le vide ou dans un vide partiel à l'intérieur d'un tube fermé, des capsules qui se déplacent dans le vide ou dans un vide partiel à l'intérieur d'un tube fermé; services d'analyse et de recherche industrielles dans les domaines des trains à lévitation magnétique, des véhicules à lévitation magnétique, des capsules à lévitation magnétique, des véhicules qui se déplacent dans le vide ou dans un vide partiel à l'intérieur d'un tube fermé, des trains qui se déplacent dans le vide ou dans un vide partiel à l'intérieur d'un tube fermé, des capsules qui se déplacent dans le vide ou dans un vide partiel à l'intérieur d'un tube fermé; conception et développement de matériel informatique et de logiciels; réalisation d'études de faisabilité techniques dans les domaines des trains à lévitation magnétique, des véhicules à lévitation magnétique, des capsules à lévitation magnétique, des véhicules qui se déplacent dans le vide ou dans un vide partiel à l'intérieur d'un tube fermé, des trains qui se déplacent dans le vide ou dans un vide partiel à l'intérieur d'un tube fermé, des capsules qui se déplacent dans le vide ou dans un vide partiel à l'intérieur d'un tube fermé; réparation de logiciels; service d'installation de logiciels; offre d'information sur la réparation de logiciels; services de réparation de logiciels; services de maintenance et de réparation de logiciels.

Revendications

Date de priorité de production: 22 août 2019, Pays ou Bureau: ÉTATS-UNIS D'AMÉRIQUE, demande no: 88589271 en liaison avec le même genre de produits et en liaison avec le même genre de services

Numéro de la demande 2,021,711

Date de production 2020-01-31

Numéro d'enregistrement international 1524266

Langue de la demande Anglais

DÉTAILS DU REQUÉRANT ET DE L'AGENT

Requérant

Hyperloop Technologies, Inc.
2159 Bay Street
Los Angeles CA 90021
UNITED STATES OF AMERICA

Agent

SMART & BIGGAR LLP
SUITE 900, 55 METCALFE STREET, P.O.
BOX 2999, STATION D, OTTAWA, ONTARIO,
K1P5Y6

DÉTAILS DE LA MARQUE DE COMMERCE

AIRDOCK

Type de la marque de commerce

Caractères standard

Produits

Classe 12

Véhicules terrestres, nommément capsules de transport de passagers et de fret, aéroglisseurs, véhicules à lévitation magnétique, nommément capsules de transport de passagers et de fret à lévitation magnétique, wagons et aéronefs à lévitation magnétique; appareils de locomotion par voie terrestre, aérienne ou maritime, nommément trains à lévitation magnétique, capsules à lévitation magnétique, véhicules qui se déplacent dans le vide ou dans un vide partiel à l'intérieur d'un tube fermé, nommément trains à lévitation magnétique, capsules, wagons et trains à lévitation magnétique qui se déplacent dans le vide ou dans un vide partiel à l'intérieur d'un tube fermé, capsules qui se déplacent dans le vide ou dans un vide partiel à l'intérieur d'un tube fermé, locomotives; trains de marchandises; trains de voyageurs; wagons à marchandises; wagons à passagers.

Services

Classe 39

(1) Services de transport, nommément transport à haute vitesse de passagers et de marchandises par avion, train, navire, camion ou capsule à lévitation magnétique; services de transport, nommément transport à haute vitesse de passagers et de marchandises dans des tubes; services de consultation et de conseil dans le domaine du transport de passagers et de marchandises par tube, avion, train, navire, camion ou capsule à lévitation magnétique; offre d'information dans le domaine du transport de passagers et de marchandises par tube, avion, train, navire, camion ou capsule à lévitation magnétique par un site Web; offre d'information dans le domaine du transport de passagers et de marchandises par tube, avion, train, navire, camion ou capsule à lévitation magnétique; services de réservation de moyens de transport en ligne, nommément réservation de sièges de voyage, services de réservation de moyens de transport en ligne pour la réservation du transport de passagers et de marchandises par tube, avion, train, navire, camion ou capsule à lévitation magnétique; organisation de voyages, nommément organisation du transport de

passagers et de marchandises; services de chaîne logistique et de logistique inverse, à savoir transport et entreposage de marchandises ainsi que transport de fret pour des tiers par tube, avion, train, navire, camion ou capsule à lévitation magnétique.

Classe 42

(2) Services de recherche, de développement, de génie, de conception et d'essais dans le domaine du transport de passagers et de marchandises par tube, avion, train, navire, camion ou capsule à lévitation magnétique; recherche, développement, conception technique, conception et essai de véhicules et de systèmes de transport; services de consultation et de conseil dans le domaine du génie mécanique; services scientifiques et technologiques, notamment recherche et conception dans les domaines des trains à lévitation magnétique, des véhicules à lévitation magnétique, des capsules à lévitation magnétique, des véhicules qui se déplacent dans le vide ou dans un vide partiel à l'intérieur d'un tube fermé, des trains qui se déplacent dans le vide ou dans un vide partiel à l'intérieur d'un tube fermé, des capsules qui se déplacent dans le vide ou dans un vide partiel à l'intérieur d'un tube fermé; services d'analyse et de recherche industrielles dans les domaines des trains à lévitation magnétique, des véhicules à lévitation magnétique, des capsules à lévitation magnétique, des véhicules qui se déplacent dans le vide ou dans un vide partiel à l'intérieur d'un tube fermé, des trains qui se déplacent dans le vide ou dans un vide partiel à l'intérieur d'un tube fermé, des capsules qui se déplacent dans le vide ou dans un vide partiel à l'intérieur d'un tube fermé; conception et développement de matériel informatique et de logiciels; réalisation d'études de faisabilité techniques dans les domaines des trains à lévitation magnétique, des véhicules à lévitation magnétique, des capsules à lévitation magnétique, des véhicules qui se déplacent dans le vide ou dans un vide partiel à l'intérieur d'un tube fermé, des trains qui se déplacent dans le vide ou dans un vide partiel à l'intérieur d'un tube fermé, des capsules qui se déplacent dans le vide ou dans un vide partiel à l'intérieur d'un tube fermé; réparation de logiciels; service d'installation de logiciels; offre d'information sur la réparation de logiciels; services de réparation de logiciels; services de maintenance et de réparation de logiciels.

Revendications

Date de priorité de production: 22 août 2019, Pays ou Bureau: ÉTATS-UNIS D'AMÉRIQUE, demande no: 88589288 en liaison avec le même genre de produits et en liaison avec le même genre de services

Numéro de la demande 2,021,712

Date de production 2020-01-31

Numéro d'enregistrement international 1524264

Langue de la demande Anglais

DÉTAILS DU REQUÉRANT ET DE L'AGENT

Requérant

Hyperloop Technologies, Inc.
2159 Bay Street
Los Angeles CA 90021
UNITED STATES OF AMERICA

Agent

SMART & BIGGAR LLP
SUITE 900, 55 METCALFE STREET, P.O.
BOX 2999, STATION D, OTTAWA, ONTARIO,
K1P5Y6

DÉTAILS DE LA MARQUE DE COMMERCE

HYPERSTRUCTURE

Type de la marque de commerce

Caractères standard

Produits

Classe 12

Véhicules terrestres, nommément capsules de transport de passagers et de fret, aéroglisseurs, véhicules à lévitation magnétique, nommément capsules de transport de passagers et de fret à lévitation magnétique, wagons et aéronefs à lévitation magnétique; appareils de locomotion par voie terrestre, aérienne ou maritime, nommément trains à lévitation magnétique, capsules à lévitation magnétique, véhicules qui se déplacent dans le vide ou dans un vide partiel à l'intérieur d'un tube fermé, nommément trains à lévitation magnétique, capsules, wagons et trains à lévitation magnétique qui se déplacent dans le vide ou dans un vide partiel à l'intérieur d'un tube fermé, capsules qui se déplacent dans le vide ou dans un vide partiel à l'intérieur d'un tube fermé, locomotives; trains de marchandises; trains de voyageurs; wagons à marchandises; wagons à passagers.

Services

Classe 39

(1) Services de transport, nommément transport à haute vitesse de passagers et de marchandises par avion, train, navire, camion ou capsule à lévitation magnétique; services de transport, nommément transport à haute vitesse de passagers et de marchandises dans des tubes; services de consultation et de conseil dans le domaine du transport de passagers et de marchandises par tube, avion, train, navire, camion ou capsule à lévitation magnétique; offre d'information dans le domaine du transport de passagers et de marchandises par tube, avion, train, navire, camion ou capsule à lévitation magnétique par un site Web; offre d'information dans le domaine du transport de passagers et de marchandises par tube, avion, train, navire, camion ou capsule à lévitation magnétique; services de réservation de moyens de transport en ligne, nommément réservation de sièges de voyage, services de réservation de moyens de transport en ligne pour la réservation du transport de passagers et de marchandises par tube, avion, train, navire, camion ou capsule à lévitation magnétique; organisation de voyages, nommément organisation du transport de

passagers et de marchandises; services de chaîne logistique et de logistique inverse, à savoir transport et entreposage de marchandises ainsi que transport de fret pour des tiers par tube, avion, train, navire, camion ou capsule à lévitation magnétique.

Classe 42

(2) Services de recherche, de développement, de génie, de conception et d'essais dans le domaine du transport de passagers et de marchandises par tube, avion, train, navire, camion ou capsule à lévitation magnétique; recherche, développement, conception technique, conception et essai de véhicules et de systèmes de transport; services de consultation et de conseil dans le domaine du génie mécanique; services scientifiques et technologiques, notamment recherche et conception dans les domaines des trains à lévitation magnétique, des véhicules à lévitation magnétique, des capsules à lévitation magnétique, des véhicules qui se déplacent dans le vide ou dans un vide partiel à l'intérieur d'un tube fermé, des trains qui se déplacent dans le vide ou dans un vide partiel à l'intérieur d'un tube fermé, des capsules qui se déplacent dans le vide ou dans un vide partiel à l'intérieur d'un tube fermé; services d'analyse et de recherche industrielles dans les domaines des trains à lévitation magnétique, des véhicules à lévitation magnétique, des capsules à lévitation magnétique, des véhicules qui se déplacent dans le vide ou dans un vide partiel à l'intérieur d'un tube fermé, des trains qui se déplacent dans le vide ou dans un vide partiel à l'intérieur d'un tube fermé, des capsules qui se déplacent dans le vide ou dans un vide partiel à l'intérieur d'un tube fermé; conception et développement de matériel informatique et de logiciels; réalisation d'études de faisabilité techniques dans les domaines des trains à lévitation magnétique, des véhicules à lévitation magnétique, des capsules à lévitation magnétique, des véhicules qui se déplacent dans le vide ou dans un vide partiel à l'intérieur d'un tube fermé, des trains qui se déplacent dans le vide ou dans un vide partiel à l'intérieur d'un tube fermé, des capsules qui se déplacent dans le vide ou dans un vide partiel à l'intérieur d'un tube fermé; réparation de logiciels; service d'installation de logiciels; offre d'information sur la réparation de logiciels; services de réparation de logiciels; services de maintenance et de réparation de logiciels.

Revendications

Date de priorité de production: 16 août 2019, Pays ou Bureau: ÉTATS-UNIS D'AMÉRIQUE, demande no: 88582354 en liaison avec le même genre de produits et en liaison avec le même genre de services

Numéro de la demande 2,021,764

Date de production 2020-02-20

Numéro d'enregistrement international 1524352

Langue de la demande Français

DÉTAILS DU REQUÉRANT ET DE L'AGENT

Requérant

Stäubli Electrical Connectors AG
Stockbrunnenrain 8
CH-4123 Allschwil
SUISSE

Agent

ROBIC
630, boul. René-Lévesque Ouest, 20e étage,
Montréal, QUÉBEC, H3B1S6

DÉTAILS DE LA MARQUE DE COMMERCE

INTERRAPTR

Type de la marque de commerce

Caractères standard

Produits

Classe 09

Connecteurs, dispositifs de contact électriques et prises de courant électriques, tous les produits mentionnés pour des panneaux solaires photovoltaïques.

Revendications

Date de priorité de production: 22 août 2019, Pays ou Bureau: SUISSE, demande no: 743214 en liaison avec le même genre de produits

Numéro de la demande 2,021,769

Date de production 2020-02-21

Numéro d'enregistrement international 1524808

Langue de la demande Français

DÉTAILS DU REQUÉRANT ET DE L'AGENT

Requérant

RHODIA OPERATIONS

52 rue de la Haie Coq

F-93300 Aubervilliers

FRANCE

Agent

ROBIC

630, boul. René-Lévesque Ouest, 20e étage,

Montréal, QUÉBEC, H3B1S6

DÉTAILS DE LA MARQUE DE COMMERCE

ACTIVGEM

Type de la marque de commerce

Caractères standard

Produits

Classe 01

Produits chimiques pour la fabrication de cosmétiques.

Revendications

Date de priorité de production: 11 octobre 2019, Pays ou Bureau: FRANCE, demande no: 4589527 en liaison avec le même genre de produits

Numéro de la demande 2,021,975

Date de production 2020-04-09

Langue de la demande Français

DÉTAILS DU REQUÉRANT

Requérant

11975234 Canada Inc.

Tour de la Bourse 800 place Victoria C.P. 303,

43e étage

H4Z 1H1

Montréal

QUÉBEC

H4Z1H1

DÉTAILS DE LA MARQUE DE COMMERCE

Evogenics

Type de la marque de commerce

Caractères standard

Produits

Classe 03

cosmétiques pour les soins du corps et de beauté; crèmes de beauté pour le visage et le corps

Numéro de la demande 2,021,976

Date de production 2020-04-09

Langue de la demande Français

DÉTAILS DU REQUÉRANT

Requérant

11975234 Canada Inc.

Tour de la Bourse 800 place Victoria C.P. 303,

43e étage

H4Z 1H1

Montréal

QUÉBEC

H4Z1H1

DÉTAILS DE LA MARQUE DE COMMERCE

Laboratoire Evogenics

Type de la marque de commerce

Caractères standard

Produits

Classe 03

cosmétiques pour les soins du corps et de beauté; crèmes de beauté pour le visage et le corps

Numéro de la demande 2,022,081

Date de production 2020-04-09

Langue de la demande Anglais

DÉTAILS DU REQUÉRANT

Requérant

OHHO LTD.
11960 Yonge St
Richmond Hill
ONTARIO
L4E3N6

DÉTAILS DE LA MARQUE DE COMMERCE

Type de la marque de commerce

Dessin

Représentation visuelle



Produits

Classe 10

Biberons; sucres d'alimentation pour bébés; tétines d'alimentation pour bébés; sucres pour bébés; tire-lait; condoms; stérilets contraceptifs; diaphragmes contraceptifs; tétines de biberon; valves à biberon; biberons; gants de massage; poupées érotiques; jouets érotiques; tétines; anneaux de dentition; vibromasseurs.

Numéro de la demande 2,022,098

Date de production 2020-04-09

Langue de la demande Anglais

DÉTAILS DU REQUÉRANT

Requérant

Pacific Health Industry Co., Ltd.

6351 Westminster Hwy

Richmond

BRITISH COLUMBIA

V7C4V4

DÉTAILS DE LA MARQUE DE COMMERCE

Type de la marque de commerce

Dessin

Représentation visuelle



Produits

Classe 05

Vitamines pour adultes; vitamines pour animaux; aliments pour bébés; préparation pour bébés; vitamines pour bébés; végétaux pour le traitement du cancer; végétaux pour le traitement du rhume et de la grippe; végétaux pour le traitement des maladies buccodentaires; végétaux pour le traitement des maladies inflammatoires chroniques de l'intestin et des maladies du tissu conjonctif; végétaux pour le traitement des ulcères d'estomac; végétaux pour le traitement des dermatites et des maladies pigmentaires; capsules vendues vides pour produits pharmaceutiques; vitamines pour enfants; huile de foie de morue; capsules d'huile de foie de morue; gouttes d'huile de foie de morue; suppléments alimentaires à base de colostrum; remède contre la toux; médicaments contre la toux; produits contre la toux; suppléments alimentaires composés d'acides aminés; suppléments alimentaires composés d'oligo-éléments; suppléments alimentaires pour la régulation du cholestérol; suppléments alimentaires pour la santé et le bien-être en général; suppléments alimentaires pour favoriser la perte de poids; vitamines en comprimés effervescents; suppléments alimentaires de graines de lin; lin pour utilisation comme supplément alimentaire; suppléments alimentaires d'huile de lin; suppléments alimentaires composés d'acides aminés; suppléments alimentaires composés d'oligo-éléments; Ginkgo biloba; capsules de ginseng pour la santé et le bien-être en général; suppléments à base de plantes et suppléments alimentaires pour favoriser la récupération musculaire après l'exercice; suppléments à base de plantes et alimentaires pour stimuler la production de lait des animaux en lactation; suppléments à base de plantes et alimentaires pour prévenir la perte de poils chez les chats et les chiens; capsules à base de

plantes pour l'amélioration de la performance sexuelle masculine; suppléments à base de plantes pour la santé et le bien-être en général; suppléments à base de plantes pour la stimulation de la fonction hépatique; suppléments à base de plantes pour le traitement de l'arthrite; suppléments à base de plantes pour le traitement du cancer; suppléments à base de plantes pour le traitement des maladies cardiovasculaires; suppléments à base de plantes pour le traitement des maladies buccodentaires; suppléments à base de plantes pour le traitement des maux de tête; suppléments à base de plantes pour le traitement des maladies infectieuses, notamment des infections urinaires; suppléments à base de plantes pour le traitement des maladies inflammatoires, notamment des maladies inflammatoires chroniques de l'intestin et des maladies inflammatoires du tissu conjonctif; suppléments à base de plantes pour le traitement de l'appareil locomoteur, notamment des maladies du tissu conjonctif et des lésions du cartilage; suppléments à base de plantes pour le traitement de l'appareil respiratoire; suppléments à base de plantes pour utilisation en dermatologie, notamment pour le traitement des dermatites, de l'eczéma et du psoriasis; suppléments à base de plantes pour l'oncologie; suppléments alimentaires de lécithine; lécithine pour utilisation comme supplément alimentaire; suppléments vitaminiques liquides; suppléments alimentaires minéraux pour animaux; suppléments alimentaires de minéraux; suppléments minéraux; préparations de multivitamines; préparations de multivitamines; multivitamines; suppléments alimentaires sous forme de substituts de repas en barre pour augmenter l'énergie; suppléments alimentaires pour animaux; suppléments alimentaires pour augmenter la masse musculaire; suppléments alimentaires pour animaux; suppléments nutritifs pour la santé et le bien-être en général; lait en poudre pour bébés; lait en poudre pour nourrissons; vitamines prénatales; suppléments alimentaires de propolis; protéines en poudre servant de substitut de repas pour utilisation comme supplément alimentaire; suppléments protéinés pour animaux; suppléments alimentaires à base de protéines de soya; millepertuis; préparations de vitamine A; barres de vitamines et de minéraux à usage médical; suppléments nutritifs vitaminiques et minéraux; suppléments alimentaires vitaminiques et minéraux; préparations de vitamines et de minéraux; préparations de vitamines et de minéraux à usage médical; suppléments vitaminiques et minéraux; suppléments vitaminiques et minéraux pour animaux de compagnie; préparations de vitamine B; préparations de vitamine C; préparations de vitamine D; vitamines en gouttes; eau enrichie de vitamines à usage médical; vitamines gélifiées à saveur de fruits; préparations vitaminiques; préparations vitaminiques sous forme de substituts de repas en boisson et en poudre; timbres de suppléments vitaminiques; suppléments vitaminiques; suppléments vitaminiques pour animaux; suppléments vitaminiques en comprimés hydrosolubles pour faire des boissons effervescentes; vitamines en comprimés; vitamines; vitamines et préparations vitaminiques; vitamines pour adultes; vitamines pour animaux; vitamines pour bébés; vitamines pour enfants; vitamines pour animaux de compagnie; suppléments alimentaires de zinc; suppléments de zinc en pastilles.

Numéro de la demande 2,022,176

Date de production 2020-04-11

Langue de la demande Anglais

DÉTAILS DU REQUÉRANT

Requérant

STACEY CAP

36618 Auguston Parkway East

Abbotsford

BRITISH COLUMBIA

V3G0A8

DÉTAILS DE LA MARQUE DE COMMERCE

Type de la marque de commerce

Dessin

Représentation visuelle



Produits

Classe 25

vêtements athlétiques; vêtements de camouflage pour la chasse; vêtements décontractés; vêtements pour la pêche; vêtements sports

Services

Classe 35

vente en ligne de vêtements; vente de vêtements

Numéro de la demande 2,022,193

Date de production 2020-04-13

Langue de la demande Anglais

DÉTAILS DU REQUÉRANT

Requérant

Learnedly Canada Inc.
23 Twenty Eighth St
Etobicoke
ONTARIO
M8W2Y5

DÉTAILS DE LA MARQUE DE COMMERCE

Learnedly

Type de la marque de commerce

Caractères standard

Produits

Classe 16

livres éducatifs

Services

Classe 41

recherche en éducation; services éducatifs relativement à la planification financière; exploitation d'un établissement d'enseignement au niveau collégial; exploitation d'un établissement d'enseignement de niveau universitaire; services de tests de connaissances normalisés

Numéro de la demande 2,022,213

Date de production 2020-04-13

Langue de la demande Anglais

DÉTAILS DU REQUÉRANT

Requérant

Pure By Nature Inc.
1599 Hurontario St
Suite 205
Mississauga
ONTARIO
L5G4S1

DÉTAILS DE LA MARQUE DE COMMERCE

PURE BY NATURE

Type de la marque de commerce

Caractères standard

Produits

Classe 29

(1) Fruits en bocal.

Classe 32

(2) Jus de fruits gazeux; boissons au jus avec antioxydants; jus de fruit concentré; jus de fruits concentrés; concentrés pour faire des boissons aux fruits; concentrés pour faire des boissons aux fruits; concentrés pour faire des jus de fruits; concentrés pour la préparation de boissons gazeuses; boissons aux fruits; boissons aux fruits et jus de fruits; boissons aux fruits et jus de fruits; concentrés et purées de fruits pour faire des boissons; jus de fruits; préparations pour jus de fruits; concentrés de jus de fruits; jus de fruits; boissons fouettées aux fruits; boissons à base de fruits; boissons à base de fruits; boissons aromatisées aux fruits; boissons gazéifiées aromatisées aux fruits; boissons gazeuses aromatisées aux fruits; boissons aromatisées aux fruits; boissons aux fruits glacées; boissons aux fruits glacées; jus de fruits mélangés; jus de fruits mélangés; boissons non alcoolisées contenant des jus de fruits; boissons non alcoolisées contenant des jus de légumes; cocktails de fruits non alcoolisés; boissons aux fruits non alcoolisées; boissons non alcoolisées au jus de fruits; boissons non alcoolisées à base de jus de fruits; boissons gazeuses au jus de fruits non alcoolisées; boissons gazeuses au jus de fruits non alcoolisées; boissons non alcoolisées au jus de légumes; boissons au jus de légumes non alcoolisées; jus de grenade; sirops pour la préparation de jus de fruits; boissons au jus de légumes; jus de légumes.

Classe 33

(3) Boissons alcoolisées aux fruits; boissons alcoolisées à base de fruits; boissons aux fruits alcoolisées; vins de fruits; vin de fruits mousseux; vins de fruits mousseux.

Numéro de la demande 2,022,236

Date de production 2020-04-13

Langue de la demande Anglais

DÉTAILS DU REQUÉRANT

Requérant

Negan Group of Companies Incorporated
22 Goldeneye PI
Mount Pearl
NEWFOUNDLAND AND LABRADOR
A1N5J3

DÉTAILS DE LA MARQUE DE COMMERCE

Type de la marque de commerce

Dessin

Représentation visuelle



Produits

Classe 10

couvre-oeil pour utilisation médicale; visières de protection pour utilisation médicale

Numéro de la demande 2,022,238

Date de production 2020-04-13

Langue de la demande Anglais

DÉTAILS DU REQUÉRANT

Requérant

4AMPS Technologies Corporation
3756 48 St NW
Edmonton
ALBERTA
T6L3T3

DÉTAILS DE LA MARQUE DE COMMERCE

Type de la marque de commerce

Dessin

Représentation visuelle



Produits

Classe 09

Matériel informatique et logiciels pour l'installation et la configuration de réseaux locaux; matériel informatique de télécommunication; adaptateurs de réseau informatique; ponts entre réseaux informatiques; concentrateurs; cache-prises électriques; transformateurs de courant; câbles de données; connecteurs de câbles électriques; câbles électriques; couvre-prises électriques; transformateurs électriques; transformateurs de tension électrique; câbles électriques; conducteurs électriques pour transformateurs; plaques pour prises de courant; prises de courant; relais et transformateurs électriques; transformateurs électriques; câbles électroniques; transformateurs de puissance électroniques; transformateurs de balayage horizontal; microphones pour appareils de télécommunication; blocs de prises de courant; matériel informatique de serveur d'accès à distance; logiciels d'exploitation de serveur d'accès à distance; gaines pour câbles d'alimentation; câbles d'alimentation; transformateurs de puissance; transformateurs abaisseurs; survolteurs; câbles USB; câbles USB pour téléphones cellulaires; câbles USB pour téléphones mobiles; chargeurs USB.

Numéro de la demande 2,022,251

Date de production 2020-04-13

Langue de la demande Anglais

DÉTAILS DU REQUÉRANT

Requérant

1181611 BC Ltd.
7359 128 a street
Surrey
BRITISH COLUMBIA
v3w7g9

DÉTAILS DE LA MARQUE DE COMMERCE

Apigen

Type de la marque de commerce

Caractères standard

Produits

Classe 05

(1) Cannabidiol (CBD) à base de chanvre à usage médicinal; huile de cannabidiol [CBD] à usage médical; cannabidiol à usage médical; huile de CBD à usage médical; pastilles pour la gorge à base de miel aux herbes.

Classe 29

(2) Confiture d'abricots; confiture de cerises noires; confiture de mûres; confiture de cassis; confiture aux bleuets; confiture de cerises; confiture de fruits; beurre de miel; confitures; confitures et marmelades; gelées et confitures; marmelades et confitures; confiture de pêches; confiture d'ananas; confiture de prunes; confiture de framboises; confiture de prunes rouges; confiture de rhubarbe; confiture de fraises.

Classe 30

(3) Miel aux herbes; miel; miel et mélasse; miel à usage alimentaire; succédanés de miel.

Classe 31

(4) Baies fraîches; framboises noires fraîches [bokbunja]; mûres fraîches; cassis frais; bleuets frais.

Classe 32

(5) Boissons non alcoolisées à base de miel; boissons à base de miel non alcoolisées.

Services

Classe 44

Services de conseil et de consultation ayant trait à l'utilisation de traitements non chimiques pour une agriculture et une horticulture durables; services de conseil dans les domaines de l'irrigation et de la fertilisation.

Numéro de la demande 2,022,273

Date de production 2020-04-13

Langue de la demande Anglais

DÉTAILS DU REQUÉRANT

Requérant

Jam Shop Welding Ltd.
1368 Craigdarroch Rd
Victoria
BRITISH COLUMBIA
V8S2A7

DÉTAILS DE LA MARQUE DE COMMERCE

Type de la marque de commerce

Dessin

Représentation visuelle

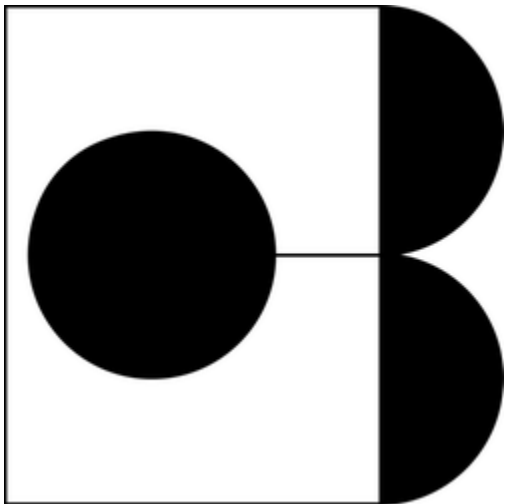

Produits

Classe 03

(1) boules effervescentes pour le bain

Classe 10

(2) jouets érotiques

Numéro de la demande 2,022,419

Date de production 2020-04-14

Langue de la demande Anglais

DÉTAILS DU REQUÉRANT

Requérant

Trillium Kitchens Studio Inc
2-447 Speers Rd
Oakville
ONTARIO
L6K3S7

DÉTAILS DE LA MARQUE DE COMMERCE

Trillium Kitchens Studio

Type de la marque de commerce

Caractères standard

Services

Classe 40

services de confection de meubles sur mesure; fabrication sur demande de mobilier

Numéro de la demande 2,022,435

Date de production 2020-04-14

Langue de la demande Anglais

DÉTAILS DU REQUÉRANT

Requérant

Hara The Label Pty Ltd

PO Box 2083

Melbourne, 3015

AUSTRALIA

DÉTAILS DE LA MARQUE DE COMMERCE

Hara

Type de la marque de commerce

Caractères standard

Produits

Classe 20

(1) mobilier de salle de bains; meubles de chambre à coucher; mobilier de salle à manger; mobilier de cuisine; meubles de salon; mobilier de bureau; mobilier d'extérieur

Classe 23

(2) fils de fibres à usage textiles; fil

Classe 24

(3) tissus à mailles

Classe 25

(4) tenues de détente; sous-vêtements

Numéro de la demande 2,022,494

Date de production 2020-04-14

Langue de la demande Anglais

DÉTAILS DU REQUÉRANT

Requérant

Philippe Brunet
4-3103 Hilton Drive
Edmonton Alberta
ALBERTA
T6M0R3

DÉTAILS DE LA MARQUE DE COMMERCE

URGARAGE

Type de la marque de commerce

Caractères standard

Services

Classe 35

exploitation de marchés publics

Numéro de la demande 2,022,501

Date de production 2020-04-14

Langue de la demande Anglais

DÉTAILS DU REQUÉRANT

Requérant

Wuhu TianHao E-commerce CO.,LTD.
ZhuQiaoJizhen District HuaQiao Town
No.28 Yanshan Avenue
WuHu AnHui,
CHINA

DÉTAILS DE LA MARQUE DE COMMERCE

iFJF

Type de la marque de commerce

Caractères standard

Produits

Classe 07

filtres à air pour engins; arbres à cames pour moteurs de véhicules; installations pour le lavage de voitures; carburateurs; outil de coupe de carbure métallique; pompes à carburant pour moteurs; filtres pour le nettoyage de l'air de refroidissement pour moteurs; systèmes d'injection de carburant pour moteurs; pièces d'injecteur de carburant pour moteurs de véhicule terrestre ou marin; pompes hydrauliques; bobines d'allumage; clés à chocs; filtres à huile; filtres à huile pour moteurs; séparateurs d'huile; pistolets à peinture; mèches de perceuses électriques; pompes comme pièces de machines et de moteurs; bougies d'allumage; valves à savoir pièces de machines

Numéro de la demande 2,022,516

Date de production 2020-04-15

Langue de la demande Anglais

DÉTAILS DU REQUÉRANT ET DE L'AGENT

Requérant

Jin Hua Donen Sport Co., LTD.
3-4 Floor, No. 202 Baiyun Street,
Pingchuan Rd, Dongyang City,
Zhejiang Province,
CHINA

Agent

JESSIE BELOT
520 rue de Gaspé bureau 303 Montréal,
QUEBEC, H3E1G1

DÉTAILS DE LA MARQUE DE COMMERCE

Type de la marque de commerce

Dessin

Représentation visuelle



Produits

Classe 25

vêtements d'affaires; vêtements décontractés; habillement pour cyclistes; vestes en duvet; vêtements pour la pêche; gants; vêtements de golf; vêtements de gymnastique; chapeaux; bonneterie; blousons; hauts tricotés; gants de motocyclisme; vestes pour motocyclisme; vêtements d'hiver d'extérieur; imperméables; vêtements de ski; combinaisons de ski; soutiens-gorge de sport; maillots de sport; maillots sportifs; vêtements de protection contre le soleil; sous-vêtements absorbant la transpiration; caleçons de bain; costumes de bain; tee-shirts; vestes imperméables; vestes et pantalons imperméables; combinaisons humides pour le surf; coupe-vents; coupe-vents; pantalons de yoga

Numéro de la demande 2,022,538

Date de production 2020-04-15

Langue de la demande Anglais

DÉTAILS DU REQUÉRANT

Requérant

Brodie Coffin

C1A9G4

P.O. Box C1A9G4

Charlottetown

PRINCE EDWARD ISLAND

C1A9G4

DÉTAILS DE LA MARQUE DE COMMERCE

Type de la marque de commerce

Dessin

Représentation visuelle



Produits

Classe 25

articles d'habillement athlétiques; casquettes de base-ball; vêtements sport

Numéro de la demande 2,022,994

Date de production 2020-03-30

Numéro d'enregistrement international 1348206

Langue de la demande Anglais

DÉTAILS DU REQUÉRANT ET DE L'AGENT

Requérant

Curtice Brothers GmbH
Wildpretmarkt 2- 4/5.Stock
A-1010 Wien
AUSTRIA

Agent

SMART & BIGGAR LLP
SUITE 900, 55 METCALFE STREET, P.O.
BOX 2999, STATION D, OTTAWA, ONTARIO,
K1P5Y6

DÉTAILS DE LA MARQUE DE COMMERCE

Type de la marque de commerce

Dessin

Représentation visuelle



Produits

Classe 30

Condiments, nommément ketchup, moutarde, chutneys, pesto, salsas, sambal; aromatisants alimentaires et assaisonnements; sauces, nommément sauce chili, sauce barbecue, sauce tomate; marinades; mélanges d'assaisonnement; mayonnaise; relishes; épices; épices mélangées.

Numéro de la demande 2,022,996

Date de production 2020-03-30

Numéro d'enregistrement international 1262692

Langue de la demande Anglais

DÉTAILS DU REQUÉRANT ET DE L'AGENT

Requérant

Curtice Brothers GmbH
Wildpretmarkt 2- 4/5.Stock
A-1010 Wien
AUSTRIA

Agent

SMART & BIGGAR LLP
SUITE 900, 55 METCALFE STREET, P.O.
BOX 2999, STATION D, OTTAWA, ONTARIO,
K1P5Y6

DÉTAILS DE LA MARQUE DE COMMERCE

Curtice Brothers

Type de la marque de commerce

Caractères standard

Produits

Classe 30

Condiments, nommément ketchup, moutarde, chutneys, pesto, salsas, sambal; aromatisants alimentaires et assaisonnements; sauces, nommément sauce chili, sauce barbecue, sauce tomate; marinades; mélanges d'assaisonnement; mayonnaise; relishes; épices; épices mélangées.

Numéro de la demande 2,023,131

Date de production 2020-04-16

Langue de la demande Anglais

DÉTAILS DU REQUÉRANT

Requérant

MDAV INC.

23 Winston Circle

Pointe-Claire

QUEBEC

H9S4X5

DÉTAILS DE LA MARQUE DE COMMERCE

S2RMAX

Type de la marque de commerce

Caractères standard

Services

Classe 35

services de conseil en gestion d'entreprise

Numéro de la demande 2,023,132

Date de production 2020-04-16

Langue de la demande Anglais

DÉTAILS DU REQUÉRANT

Requérant

MDAV INC.

23 Winston Circle

Pointe-Claire

QUEBEC

H9S4X5

DÉTAILS DE LA MARQUE DE COMMERCE

MDAV

Type de la marque de commerce

Caractères standard

Services

Classe 35

services de conseil en gestion d'entreprise

Numéro de la demande 2,023,181

Date de production 2020-04-16

Langue de la demande Anglais

DÉTAILS DU REQUÉRANT ET DE L'AGENT

Requérant

Shenzhen Feelstorm Technology Co.,Ltd.
Floor5,Building C, Huawan Industrial Park,
Gushu, Xixiang Street, Baoan District
Shenzhen, 518000
CHINA

Agent

MILTONS IP/P.I.
15 Fitzgerald Rd, Suite 200, Ottawa,
ONTARIO, K2H9G1

DÉTAILS DE LA MARQUE DE COMMERCE

feelbaby

Type de la marque de commerce

Caractères standard

Produits

Classe 09

récepteurs de audio et vidéo; moniteurs de surveillance de bébés; pèse-bébés; logiciels de jeux; logiciels pour systèmes de repérage universel; téléphones portables; colliers électroniques pour le dressage d'animaux; téléphones mobiles; téléphones intelligents; dispositifs vidéo pour la surveillance de bébés

Services

Classe 35

services d'agence de publicité; publicité afférente aux produits et services de tiers réalisée à l'aide de tous les moyens de communication publics; conseils en organisation et direction des affaires; services d'agences d'import-export; services d'analyse de marketing; publicité en ligne pour des tiers par le biais de réseaux informatiques de communication; magasin à rayons en ligne; obtention de contrats pour l'achat et la vente de produits et de services; démonstrations pour la vente de matériel informatique; services de télémarketing

Numéro de la demande 2,023,200

Date de production 2020-04-17

Langue de la demande Anglais

DÉTAILS DU REQUÉRANT

Requérant

EURODIB Inc.
120 Rue De La Barre
Boucherville
QUEBEC
J4B2X7

DÉTAILS DE LA MARQUE DE COMMERCE

EURODIB

Type de la marque de commerce

Caractères standard

Produits

Classe 07

(1) trancheuses électriques d'aliments; moulins à viande électriques; machines à hacher pour l'usage commerciale; machines à couper les aliments à usage commercial; batteurs; machines qui sont des mixeurs alimentaires industriels; machines à découper pour l'usage commerciale

Classe 08

(2) mandolines pour tailler les légumes en tranches

Classe 11

(3) fours à convection; grils de cuisson; grils électriques; bouilloires électriques; presses à panini électriques; fers à pâtisserie électriques; sorbetières électriques; cuiseurs à induction électromagnétique à usage domestique; cuiseurs à induction électromagnétique à usage industriel; congélateurs; réfrigérateurs-congélateurs; appareils de cuisson étant des grils alimentés au gaz

Numéro de la demande 2,023,222

Date de production 2020-04-17

Langue de la demande Anglais

DÉTAILS DU REQUÉRANT

Requérant

Andrea Serroul
122 woodland drive
Fort mcmurray
ALBERTA
T9K1R3

DÉTAILS DE LA MARQUE DE COMMERCE

beyond detailing

Type de la marque de commerce

Caractères standard

Services

Classe 37

réparation et finition de carrosseries de véhicules automobiles pour le compte de tiers; polissage de véhicules automobiles; services de nettoyage d'automobiles; nettoyage et lavage d'automobiles; services d'esthétique automobile

Numéro de la demande 2,023,232

Date de production 2020-04-17

Langue de la demande Anglais

DÉTAILS DU REQUÉRANT

Requérant

Otto Optical Systems Inc.

6062 Wascana Court

Regina

SASKATCHEWAN

S4V3E6

DÉTAILS DE LA MARQUE DE COMMERCE

Otto Optics

Type de la marque de commerce

Caractères standard

Services

Classe 42

conception et développement de logiciels; conception, développement et implantation de logiciels; conception, maintenance, développement et mise à jour de logiciels; développement et mise à jour de logiciels; développement de logiciels; location de logiciels informatiques; logiciels modèle SaaS - dans le domaine de la gestion des relations avec les clients; conception et développement de logiciels

Numéro de la demande 2,023,233

Date de production 2020-04-17

Langue de la demande Anglais

DÉTAILS DU REQUÉRANT

Requérant

1202593 Ontario Inc.
o/a Glass eMotions
540 River Rd
Gloucester
ONTARIO
K1V1E9

DÉTAILS DE LA MARQUE DE COMMERCE

Virtual Classroom

Type de la marque de commerce

Caractères standard

Services

Classe 41

services d'exposition d'oeuvres d'art; expositions artistiques; cours en arts; enseignement dans le domaine des arts; publication en ligne de livres et revues spécialisées électroniques; organisation de conférences et de symposiums dans le domaine de la science médicale; mise à disposition de films, non téléchargeables, par le biais de services de vidéo à la demande; ateliers et séminaires dans le domaine de l'appréciation de l'art

Numéro de la demande 2,023,277

Date de production 2020-04-17

Langue de la demande Anglais

DÉTAILS DU REQUÉRANT

Requérant

Brenden Davie

10139 106st

Westlock

ALBERTA

T7P1W3

DÉTAILS DE LA MARQUE DE COMMERCE

Community Fuels

Type de la marque de commerce

Caractères standard

Produits

Classe 04

(1) carburant diesel; gaz combustibles

Classe 09

(2) bornes de recharge pour véhicules électriques

Services

Classe 39

livraison de carburant

Numéro de la demande 2,023,300

Date de production 2020-04-17

Langue de la demande Anglais

DÉTAILS DU REQUÉRANT

Requérant

Seloc Management Services Inc.
49 Berl Ave
Toronto
ONTARIO
M8Y3C6

DÉTAILS DE LA MARQUE DE COMMERCE

Biz Bounce

Type de la marque de commerce

Caractères standard

Services

Classe 35

(1) conseils et information concernant la gestion des affaires commerciales; conseils dans les domaines de la gestion et du marketing d'entreprise; conseils ayant trait à l'organisation et à la gestion d'entreprise; services de conseils en gestion commerciale en matière de stratégie, de marketing, de production, de personnel et de vente au détail; services de gestion d'entreprise concernant la compilation et l'analyse d'information et de données; services de conseils en organisation et gestion commerciales, y compris en gestion du personnel; conseils en organisation et direction des affaires

Classe 41

(2) préparation de présentations audio-visuelles

Classe 45

(3) services de réseautage social en ligne

Numéro de la demande 2,023,307

Date de production 2020-04-17

Langue de la demande Anglais

DÉTAILS DU REQUÉRANT

Requérant

Turbolyft Aerospace Corporation

10102 247 st

V2W0H1

Maple ridge

BRITISH COLUMBIA

V2W0H1

DÉTAILS DE LA MARQUE DE COMMERCE

Turbolyft

Type de la marque de commerce

Caractères standard

Produits

Classe 08

outils à main

Services

Classe 37

entretien d'aéronefs; réparation d'aéronefs; réparation et entretien d'aéronefs; peinture d'aéronefs; fourniture d'informations concernant la construction aéronautique, la réparation et l'entretien; réparation et entretien d'aéronefs

Numéro de la demande 2,023,310

Date de production 2020-04-17

Langue de la demande Anglais

DÉTAILS DU REQUÉRANT

Requérant

Solutions Afit Inc.
7875 Rue Staint-Denis
Montreal
QUEBEC
H2R2E9

DÉTAILS DE LA MARQUE DE COMMERCE

zoompay

Type de la marque de commerce

Caractères standard

Produits

Classe 09

terminaux de paiement électronique

Services

Classe 36

acceptation du paiement de factures; paiement de factures; services de règlement de factures au moyen d'un site web; services de carte; services de cartes de crédit et cartes de paiement; paiement électronique de factures; traitement et transmission électronique de paiement; service de passerelle de paiement électronique; traitement de paiements par cartes de crédit; traitement de paiements par cartes de débit

Numéro de la demande 2,023,375

Date de production 2020-04-20

Langue de la demande Anglais

DÉTAILS DU REQUÉRANT

Requérant

BOUVRY EXPORTS CALGARY LTD

312-222 58 Ave SW

Calgary

ALBERTA

T2H2S3

DÉTAILS DE LA MARQUE DE COMMERCE

WILD ROSE ANGUS BEEF

Type de la marque de commerce

Caractères standard

Produits

Classe 29

boeuf

Numéro de la demande 2,023,473

Date de production 2020-04-20

Langue de la demande Anglais

DÉTAILS DU REQUÉRANT

Requérant

Grace Joubarne
279 Columbus Avenue
Ottawa
ONTARIO
K1K1P3

DÉTAILS DE LA MARQUE DE COMMERCE

People-United

Type de la marque de commerce

Caractères standard

Services

Classe 41

recherche en éducation

Numéro de la demande 2,023,488

Date de production 2020-04-20

Langue de la demande Anglais

DÉTAILS DU REQUÉRANT

Requérant

Denis ALLAIS
6E Kingsview Road
Mount Eden
Auckland, 1024
NEW ZEALAND

DÉTAILS DE LA MARQUE DE COMMERCE

ezyroller

Type de la marque de commerce

Caractères standard

Produits

Classe 28

vélos jouets pour enfants; jouets pour enfants; trotte-bébés

Numéro de la demande 2,023,502

Date de production 2020-04-20

Langue de la demande Anglais

DÉTAILS DU REQUÉRANT

Requérant

MAKEUP ART SOLUTION INC.

3705 W Pico Blvd,

Los Angeles, CA 90019-3451

UNITED STATES OF AMERICA

DÉTAILS DE LA MARQUE DE COMMERCE

Type de la marque de commerce

Dessin

Représentation visuelle

Gladeity

Produits

Classe 03

préparations parfumées pour l'air ambiant; laits démaquillants pour la toilette; cosmétiques; dentifrices; déodorants personnel; déodorants pour animaux de compagnie; huiles étherées pour utilisation dans la fabrication de parfums; fards à paupières; cils postiches; pierres de polissage; pot-pourri

Numéro de la demande 2,023,503

Date de production 2020-04-20

Langue de la demande Anglais

DÉTAILS DU REQUÉRANT

Requérant

Kyla Reid
918-2 Market Street
Toronto
ONTARIO
M5E1Y9

DÉTAILS DE LA MARQUE DE COMMERCE

Clean. Clothing Company

Type de la marque de commerce

Caractères standard

Produits

Classe 25

vêtements pour bébés; vêtements décontractés; vêtements pour enfants

Numéro de la demande 2,023,504

Date de production 2020-04-20

Langue de la demande Anglais

DÉTAILS DU REQUÉRANT

Requérant

Victoria Cekan
14 Parkview Road
St Catharines
ONTARIO
L2M5R9

DÉTAILS DE LA MARQUE DE COMMERCE

Red Palace

Type de la marque de commerce

Caractères standard

Services

Classe 35

vente en ligne de lingerie

Numéro de la demande 2,023,508

Date de production 2020-04-20

Langue de la demande Anglais

DÉTAILS DU REQUÉRANT ET DE L'AGENT

Requérant

GuangDong Kotion Electroacoustic Technology Co.,Ltd
Room 101, block 1, No. 18, 2nd Road
Sanjiang Industrial Zone, Hengli Town
Dongguan City, Guangdong Province,
CHINA

Agent

MILTONS IP/P.I.
15 Fitzgerald Rd, Suite 200, Ottawa,
ONTARIO, K2H9G1

DÉTAILS DE LA MARQUE DE COMMERCE

Type de la marque de commerce

Dessin

Représentation visuelle



Produits

Classe 09

vêtements de protection pour les motocyclistes pour la protection contre les accidents ou les blessures; enregistreurs de cassettes audio et vidéo; récepteurs audio et vidéo; boîtiers de haut-parleurs; caméras vidéo; batteries pour téléphones portables; claviers d'ordinateurs; souris d'ordinateur; écouteurs; écouteurs et casques d'écoute; chargeurs de batterie de pipette électronique; casques d'écoute; casques d'écoute; casques d'écoute pour téléphones portables; haut-parleurs, écouteurs, microphones et lecteurs de disques compacts; tapis de souris; podomètres; disques laser contenant des jeux vidéo; caisson d'extrêmes graves; casques de réalité virtuelle; batteries de montres; souris d'ordinateurs sans fil

Numéro de la demande 2,023,569

Date de production 2020-04-21

Langue de la demande Anglais

DÉTAILS DU REQUÉRANT

Requérant

The People's Publisher Inc.
34-4426 Queen St
Niagara Falls
ONTARIO
L2E2L3

DÉTAILS DE LA MARQUE DE COMMERCE

The People's Publisher

Type de la marque de commerce

Caractères standard

Services

Classe 41

publication de livres et de critiques; édition de livres; services de micro-édition; micro-édition; édition de magazine; édition de journaux; publication électronique de livres et de périodiques en ligne; édition et publications d'articles scientifiques ayant trait à la technologie médicale; publication de livres audio; publication de livrets; édition de livres; édition de livres et de revues; édition de livres et de revues; publication de catalogues; publication de magazines de consommateurs; services de publication de magazines électroniques; édition de publications électroniques; publication de périodiques, de livres et de manuels dans le domaine de la médecine; édition de revues sous forme électronique; publication de périodiques; services de publication de manuels scolaires; publication de magazines en ligne

Numéro de la demande 2,023,674

Date de production 2020-04-21

Langue de la demande Anglais

DÉTAILS DU REQUÉRANT

Requérant

shaheena azmatullah
5533 Airport Way
Kelowna
BRITISH COLUMBIA
V1V1S1

DÉTAILS DE LA MARQUE DE COMMERCE

DOLL VILLA INC

Type de la marque de commerce

Caractères standard

Produits

Classe 20

meublier de salle de bains; meubles de chambre à coucher; chaises; coussins; mobilier de salle à manger; miroirs

Services

Classe 35

vente au détail de vêtements; vente au détail de cosmétiques; vente au détail de bijoux; Services de vente au détail concernant les objets d'art

Numéro de la demande 2,023,780

Date de production 2020-04-22

Langue de la demande Anglais

DÉTAILS DU REQUÉRANT ET DE L'AGENT

Requérant

Blueprint Medicines Corporation
45 Sidney Street
Cambridge, MA 02139
UNITED STATES OF AMERICA

Agent

PERLEY-ROBERTSON, HILL & MCDUGALL
LLP
1400 - 340 ALBERT STREET, OTTAWA,
ONTARIO, K1R0A5

DÉTAILS DE LA MARQUE DE COMMERCE

AYVAKYT

Type de la marque de commerce

Caractères standard

Produits

Classe 05

Préparations pharmaceutiques pour le traitement du cancer et de la mastocytose.

Revendications

Date de priorité de production: 31 octobre 2019, Pays ou Bureau: ÉTATS-UNIS D'AMÉRIQUE,
demande no: 88675811 en liaison avec le même genre de produits

Numéro de la demande 2,023,975

Date de production 2020-02-26

Numéro d'enregistrement international 1527366

Langue de la demande Anglais

DÉTAILS DU REQUÉRANT

Requérant

Dyal Capital Holdings LLC
1290 Avenue of the Americas
New York NY 10104
UNITED STATES OF AMERICA

DÉTAILS DE LA MARQUE DE COMMERCE

DYAL CAPITAL PARTNERS

Type de la marque de commerce

Caractères standard

Désistement

Le droit à l'emploi exclusif des mots CAPITAL PARTNERS en dehors de la marque de commerce n'est pas accordé.

Services

Classe 36

Services financiers, notamment conseils en placement, gestion de placements, consultation en placement et placement de fonds pour des tiers, y compris services de placement (capitaux propres, actions et titres de créance).

Numéro de la demande 2,024,050

Date de production 2020-03-11

Numéro d'enregistrement international 1526877

Langue de la demande Français

DÉTAILS DU REQUÉRANT ET DE L'AGENT

Requérant

LOUIS VUITTON MALLETIER
2 rue du Pont-Neuf
F-75001 Paris
FRANCE

Agent

LAVERY, DE BILLY, LLP
1 Place Ville Marie, Suite 4000, Montréal,
QUÉBEC, H3B4M4

DÉTAILS DE LA MARQUE DE COMMERCE

Type de la marque de commerce

Dessin

Représentation visuelle

LV Pont 9

Produits

Classe 18

Boîtes en cuir, boîtes en imitation du cuir; sacs de voyage, trousse de voyage [maroquinerie], malles et valises, sacs-housses de voyage pour vêtements et souliers; coffrets destinés à contenir des articles de toilette dits vanity-cases, sacs à dos, sacs à main; sacs de sport; pochettes nommément sacs à main de soirée, attachés-cases et porte-documents en cuir; portefeuilles, porte-monnaie, porte-cartes [portefeuilles], étuis pour clés [maroquinerie]; parasols, parapluies; vêtements pour animaux, sacs pour transporter les animaux.

Revendications

Date de priorité de production: 27 septembre 2019, Pays ou Bureau: FRANCE, demande no: 4585403 en liaison avec le même genre de produits

Numéro de la demande 2,024,109

Date de production 2020-04-22

Langue de la demande Anglais

DÉTAILS DU REQUÉRANT

Requérant

Sohail Mirza
2010 Creek Street
Nelson
BRITISH COLUMBIA
V1L1M7

DÉTAILS DE LA MARQUE DE COMMERCE

Type de la marque de commerce

Dessin

Représentation visuelle



Produits

Classe 25

vêtements athlétiques; casquettes de base-ball; vêtements décontractés; chemises tout-aller; chemises pour enfants; chemises à col; pulls molletonnés; chemises polos; tee-shirts à manches longues; chemises pour hommes; polos; maillots de rugby; sandales; chemises; chemises à manches courtes; chaussettes; chemises de sport; vêtements sports; chemises sports à manches courtes; chandails; pulls d'entraînement; t-shirts; chemises pour femmes

Numéro de la demande 2,024,227

Date de production 2020-04-23

Langue de la demande Anglais

DÉTAILS DU REQUÉRANT ET DE L'AGENT

Requérant

WAOWAO GROUP LIMITED
Rm.431,Bldg.1,No.3339,Linggongtang Rd.,
Nanhu Dist.
Jiaxing City,zhejiang, 314000
CHINA

Agent

MILTONS IP/P.I.
15 Fitzgerald Rd, Suite 200, Ottawa,
ONTARIO, K2H9G1

DÉTAILS DE LA MARQUE DE COMMERCE

Type de la marque de commerce

Dessin

Représentation visuelle

TERUKA

Produits

Classe 10

masques utilisés par le personnel médical; masques respiratoires à usage médical; masques sanitaires pour s'isoler de la poussière à usage médical; masques de chirurgiens

Numéro de la demande 2,024,301

Date de production 2020-04-23

Langue de la demande Anglais

DÉTAILS DU REQUÉRANT

Requérant

Suresh Singaratnam
2325 Hurontario Street
Suite 364
Mississauga,
ONTARIO
L5A4K4

DÉTAILS DE LA MARQUE DE COMMERCE

Calm Position Cattle Hog

Type de la marque de commerce

Caractères standard

Produits

Classe 09

musique numérique téléchargeable sur internet; musique numérique téléchargeable sur internet;
musique numérique téléchargeable; musique téléchargeable; fichiers de musique téléchargeables;
musique téléchargeable pour téléphones mobiles, ordinateurs de poche et tablettes électroniques

Numéro de la demande 2,024,306

Date de production 2020-04-23

Langue de la demande Anglais

DÉTAILS DU REQUÉRANT

Requérant

Errol Brown

100 Erin Crescent

Ottawa

ONTARIO

K1V9Z2

DÉTAILS DE LA MARQUE DE COMMERCE

Type de la marque de commerce

Dessin

Représentation visuelle



Services

Classe 35

production de bandes vidéo, disques vidéo et enregistrements audiovisuels promotionnels pour des tiers

Numéro de la demande 2,024,324

Date de production 2020-04-23

Langue de la demande Anglais

DÉTAILS DU REQUÉRANT

Requérant

Yalda Rostamzadeh
2769 Baker Road East
Corman Park
SASKATCHEWAN
S7T1C6

DÉTAILS DE LA MARQUE DE COMMERCE

FSBO Equity

Type de la marque de commerce

Caractères standard

Services

Classe 35

services d'agence de publicité; publicité de biens immobiliers commerciaux pour des tiers; publicité de biens immobiliers résidentiels pour des tiers; publicité pour des tiers sur l'Internet; services de publicité pour les produits et services de tiers; publicité de produits et de services de tiers dans les médias électroniques, plus particulièrement Internet; analyse de données et de statistiques d'études de marché; compilation de répertoires commerciaux; création et mise à jour de matériel publicitaire pour des tiers; marketing direct des produits et des services de tiers; diffusion de publicité pour des tiers par un réseau de communication sur internet; distribution de matériel publicitaire pour des tiers; publicité en ligne pour des tiers sur réseau informatique; publicité en ligne afférente aux produits et services de tiers, réalisée sur des réseaux de communications par ordinateur; publicité en ligne pour des tiers par le biais de réseaux informatiques de communication; placement d'annonces publicitaires pour des tiers; offre d'un guide publicitaire consultable sur internet présentant les produits et les services d'autres marchands en ligne; offre et location d'espaces publicitaires sur internet; location d'espaces publicitaires; location d'espaces publicitaires sur des sites web

Numéro de la demande 2,024,328

Date de production 2020-04-23

Langue de la demande Anglais

DÉTAILS DU REQUÉRANT

Requérant

Kimberly Foster
3275 Grandon Rd
Qualicum Beach
BRITISH COLUMBIA
V9K2J8

DÉTAILS DE LA MARQUE DE COMMERCE

Sandy Soul

Type de la marque de commerce

Caractères standard

Produits

Classe 14

(1) colliers

Classe 24

(2) serviettes de tissu

Classe 25

(3) vêtements décontractés

Numéro de la demande 2,024,365

Date de production 2020-04-23

Langue de la demande Anglais

DÉTAILS DU REQUÉRANT

Requérant

Kareem Jones
7658 Rue Renée
Lasalle
QUEBEC
H8N1W3

DÉTAILS DE LA MARQUE DE COMMERCE

K-SPICE

Type de la marque de commerce

Caractères standard

Produits

Classe 30

assaisonnements; assaisonnements

Numéro de la demande 2,024,368

Date de production 2020-04-23

Langue de la demande Anglais

DÉTAILS DU REQUÉRANT

Requérant

Mairym Cordero

10081 LEE VISTA BLVD

APT 10110

Orlando, FL 32829

UNITED STATES OF AMERICA

DÉTAILS DE LA MARQUE DE COMMERCE

Type de la marque de commerce

Dessin

Représentation visuelle



Produits

Classe 10

godemichés; appareils de massage facial; vibrateurs personnels; poupées sexuelles; jouets érotiques; poires à injection vaginale; vibromasseurs

Numéro de la demande 2,024,401

Date de production 2020-04-23

Langue de la demande Anglais

DÉTAILS DU REQUÉRANT

Requérant

Tyler Whitrow

41 Ross Glen Way SE

Medicine Hat

ALBERTA

t1b1n9

DÉTAILS DE LA MARQUE DE COMMERCE

Verix Athletics

Type de la marque de commerce

Caractères standard

Produits

Classe 18

(1) sacs de sport polyvalents

Classe 25

(2) chaussures pour l'entraînement; casquettes; pulls d'entraînement à capuchon; pantalons de jogging; tee-shirts à manches longues; pantalons de sport anti-humidité; chemises à manches courtes; casquettes et chapeaux de sport; pulls d'entraînement; t-shirts; débardeurs

Numéro de la demande 2,024,413

Date de production 2020-04-24

Langue de la demande Anglais

DÉTAILS DU REQUÉRANT

Requérant

tractive GmbH
Randlstrasse 18a
Pasching, 4061
AUSTRIA

DÉTAILS DE LA MARQUE DE COMMERCE

tractive

Type de la marque de commerce

Caractères standard

Produits

Classe 09

(1) système mondial de localisation (GPS) consistant en ordinateurs, logiciels, transmetteurs, récepteurs et unités d'interface réseau; récepteurs pour système mondial de localisation (GPS); transmetteurs pour système mondial de localisation (GPS)

Classe 18

(2) colliers pour chats; colliers pour chats; colliers de chiens; colliers pour animaux de compagnie; colliers de chiens; colliers pour animaux de compagnie

Numéro de la demande 2,024,462

Date de production 2020-04-24

Langue de la demande Anglais

DÉTAILS DU REQUÉRANT ET DE L'AGENT

Requérant

L'OREAL, Société Anonyme
14 rue Royale
75008 PARIS,
FRANCE

Agent

LAVERY, DE BILLY, LLP
1 Place Ville Marie, Suite 4000, Montréal,
QUEBEC, H3B4M4

DÉTAILS DE LA MARQUE DE COMMERCE

WHOLE BLENDS SULFATE FREE REMEDY

Type de la marque de commerce

Caractères standard

Produits

Classe 03

préparations de soins capillaires

Numéro de la demande 2,024,470

Date de production 2020-04-24

Langue de la demande Anglais

DÉTAILS DU REQUÉRANT

Requérant

The Higher Learning Foundation Inc
906 King Edward Street
Winnipeg
MANITOBA
R3H0P4

DÉTAILS DE LA MARQUE DE COMMERCE

Mental Warrior

Type de la marque de commerce

Caractères standard

Produits

Classe 16

livres éducatifs

Services

Classe 36

(1) attribution de bourses d'études

Classe 41

(2) développement de manuels éducatifs

Numéro de la demande 2,024,479

Date de production 2020-04-24

Langue de la demande Anglais

DÉTAILS DU REQUÉRANT

Requérant

Gratitude Hair Gallery
31 Gravenhurst Ave
North York
ONTARIO
M3L1M2

DÉTAILS DE LA MARQUE DE COMMERCE

Gratitude Hair Gallery--- G+

Type de la marque de commerce

Caractères standard

Produits

Classe 03

(1) conditionneurs pour cheveux; pommade pour les cheveux; pommades capillaires; shampooings pour les cheveux; shampooings et revitalisants; shampooings revitalisants

Classe 25

(2) chemises tout-aller; chapeaux; chemises pour hommes; maillots sans manches; chandails décolletés; polos; capes à shampoing

Numéro de la demande 2,024,671

Date de production 2020-04-27

Langue de la demande Anglais

DÉTAILS DU REQUÉRANT

Requérant

Weitao Shen
190
York Mills Rd
M2L 1K9
North York
ONTARIO
M2L1K9

DÉTAILS DE LA MARQUE DE COMMERCE

Type de la marque de commerce

Dessin

Représentation visuelle

Expora

Produits

Classe 25

pyjamas pour adultes; articles d'habillement athlétiques; chaussures athlétiques; collants sportifs; vêtements d'entraînement; vêtements pour bébés; costumes de bain; costumes de plage; vêtements de plage; ceintures en tissu; dormeuses-couvertures; blazers; blouses; blue jeans; blousons d'aviateur; vestes sans manches; vêtements décontractés; pantalons tout-aller; chemises tout-aller; manteaux en jean; vestes en jean; jeans en denim; pantalons en denim; vestes en duvet; pantalons habillés; chemises habillées; pantalons molletonnés; pulls molletonnés; shorts molletonnés; tenues de soirée; manteaux et vestes de fourrure; vestes en fourrure; gants; vestes à capuchon; hauts à capuchons; pantaminis; blousons; vestes réfléchissantes; vestes réfléchissantes; lingerie; chemises pour hommes; chaussettes pour hommes; complets pour hommes; sous-vêtements pour hommes; uniformes scolaires; chemises à manches courtes; chemises à manches courtes

Numéro de la demande 2,024,691

Date de production 2020-04-27

Langue de la demande Anglais

DÉTAILS DU REQUÉRANT

Requérant

David Tyler

982 Highview Terrace

Nanaimo

BRITISH COLUMBIA

V9R6K5

DÉTAILS DE LA MARQUE DE COMMERCE

Imaginartion

Type de la marque de commerce

Caractères standard

Services

Classe 41

photographie numérique

Numéro de la demande 2,024,872

Date de production 2020-04-28

Langue de la demande Anglais

DÉTAILS DU REQUÉRANT

Requérant

Wilshire Laboratories Pvt. Ltd
Plot No. 5 Farooq Industrial Estate, 20 KM
Ferozpur Road
Lahore, 54600
PAKISTAN

DÉTAILS DE LA MARQUE DE COMMERCE

Saviour +

Type de la marque de commerce

Caractères standard

Produits

Classe 05

gels assainissants antibactériens pour la peau à base d'alcool

Numéro de la demande 2,024,892

Date de production 2020-04-28

Langue de la demande Anglais

DÉTAILS DU REQUÉRANT

Requérant

Beijing TransOurDream Technology Co.,Ltd.
Room 705, Unit 2, Floor 7, Building 2, No. 87
Building Materials City West Road
Huilongguan, Changping District
Beijing, 100000
CHINA

DÉTAILS DE LA MARQUE DE COMMERCE

transourdream

Type de la marque de commerce

Caractères standard

Produits

Classe 16

toiles d'encre de machines pour la reproduction de documents; décalques au fer chaud; oeuvres d'art lithographiques; papier; photographies; images artistiques; papier d'impression; reproductions de peintures; modèles de couture; autocollants et décalques; calques

Numéro de la demande 2,024,921

Date de production 2020-04-28

Langue de la demande Anglais

DÉTAILS DU REQUÉRANT

Requérant

Tax Audit Solutions
1751 Wentworth Street
Unit 1
L1N8R6
Whitby
ONTARIO
L1N8R6

DÉTAILS DE LA MARQUE DE COMMERCE

TAS

Type de la marque de commerce

Caractères standard

Services

Classe 35

(1) services de vérification comptable

Classe 36

(2) services de représentants fiduciaires

Numéro de la demande 2,024,949

Date de production 2020-04-28

Langue de la demande Anglais

DÉTAILS DU REQUÉRANT

Requérant

Masoumeh Hoodfar
676 Sheppard Ave E
suite #311
North York
ONTARIO
M2K3E7

DÉTAILS DE LA MARQUE DE COMMERCE

Red By Morgan

Type de la marque de commerce

Caractères standard

Produits

Classe 03

(1) crèmes après-soleil à usage cosmétique; crèmes après-rasage; crèmes hydratantes après-rasage; crème antiviellissement; crèmes anti-vieillessement; crèmes anti-vieillessement à usage cosmétique; crèmes anti-rides; crèmes antirides à usage cosmétique; crèmes antirides à usage cosmétique; lotions et crèmes à usage cosmétique pour les soins du visage et du corps; crèmes raffermissantes contour des yeux à usage cosmétique; crèmes de beauté pour les soins de la peau; lotions pour les soins de la peau à usage cosmétique; lotions pour la peau à usage cosmétique; cosmétiques; cosmétiques et maquillage; crèmes pour les yeux; maquillage pour les yeux; démaquillants pour les yeux; fards à paupières; produits de maquillage pour le visage; fonds de teint pour le maquillage; fard à cheveux; baume pour les lèvres; crèmes pour les lèvres; brillants à lèvres; brillants à lèvres sous forme de palettes; crayons contour des lèvres; rouges à lèvres; maquillage; cosmétiques et produits de maquillage; maquillage pour le corps; maquillage; mascara; mascaras

Classe 18

(2) pochettes de maquillage; sacs à maquillage vendus vides

Classe 21

(3) pinceaux à lèvres; pinceaux et brosses pour maquillage

Numéro de la demande 2,024,980

Date de production 2020-04-28

Langue de la demande Anglais

DÉTAILS DU REQUÉRANT

Requérant

Henry Araujo

28 Linden St

Toronto

ONTARIO

M4Y0A4

DÉTAILS DE LA MARQUE DE COMMERCE

AmbarSys

Type de la marque de commerce

Caractères standard

Services

Classe 42

informatique en nuage offrant des logiciels de gestion de bases de données; programmation informatique et conception de logiciels; consultation en matière de logiciels; consultation en matière de logiciels; conception de logiciels; conception et mise à jour de logiciels; conception de logiciels pour des tiers; installation et maintenance de logiciels; services de conseil en conception de logiciels; conception et développement de logiciels; développement et mise à jour de logiciels; développement de logiciels

Numéro de la demande 2,025,002

Date de production 2020-04-28

Langue de la demande Anglais

DÉTAILS DU REQUÉRANT

Requérant

Jens Hansen
302 Centerra Crt
Nepean
ONTARIO
K2J5T9

DÉTAILS DE LA MARQUE DE COMMERCE

HAPPY - Have A Passion Practice Yoga

Type de la marque de commerce

Caractères standard

Produits

Classe 25

vêtements décontractés

Numéro de la demande 2,025,017

Date de production 2020-04-28

Langue de la demande Anglais

DÉTAILS DU REQUÉRANT

Requérant

Eli Gershkovitch
Sb54-601 Cordova St W
Vancouver
BRITISH COLUMBIA
V6B1G1

DÉTAILS DE LA MARQUE DE COMMERCE

QWERTY

Type de la marque de commerce

Caractères standard

Produits

Classe 32

bières sans alcool; bières à faible teneur en alcool; bière; bière, ale et lager; bière, ale et porter; bière, ale, lager, stout et porter; bières; bières aromatisées; bières à faible teneur en alcool; bières peu alcoolisée; bières sans alcool; boissons sans alcool aromatisées à la bière; boissons non alcoolisées à saveur de bière; boissons sans alcool aromatisées à la bière; bières à faible teneur en alcool

Numéro de la demande 2,025,331

Date de production 2020-02-12

Numéro d'enregistrement international 1528002

Langue de la demande Anglais

DÉTAILS DU REQUÉRANT ET DE L'AGENT

Requérant

PrimaLoft, Inc.
19 British American Boulevard
Latham NY 12110
UNITED STATES OF AMERICA

Agent

CASSAN MACLEAN IP AGENCY INC.
190 O'CONNOR STREET, SUITE 710,
OTTAWA, ONTARIO, K2P2R3

DÉTAILS DE LA MARQUE DE COMMERCE

PRIMALOFT P.U.R.E.

Type de la marque de commerce

Caractères standard

Produits

Classe 17

(1) Tissus isolants; fibres synthétiques isolantes et feutres isolants pour l'isolation thermique, non conçus pour l'isolation de bâtiments; matières de rembourrage composées de polyéthylène ou de plastique; matériaux d'isolation thermique pour textiles, literie, articles ménagers, vêtements d'extérieur, vêtements, articles chaussants et couvre-chefs.

Classe 22

(2) Fibres de rembourrage; fibres et filaments synthétiques pour la fabrication de tissus, de textiles, de literie, d'oreillers et de fils; fibres de polyester; matières de rembourrage autres qu'en caoutchouc, en plastique ou en papier, nommément ouate pour le matelassage et le rembourrage et fibres de polymère pour le rembourrage.

Classe 25

(3) Vêtements, nommément hauts en tricot, hauts tissés, hauts en molleton, chemises, pantalons, shorts, jupes, jupes-shorts, bas de pyjama, chaussures, articles chaussants de sport, articles chaussants tout-aller, couvre-chefs, nommément chapeaux, passe-montagnes, bandeaux, bandeaux absorbant la transpiration et casquettes de sport, sous-vêtements et vêtements d'extérieur, nommément manteaux, vestes, gilets, gants, chapeaux, foulards, mitaines, pantalons, pantalons de neige, pantalons de planche à neige, pantalons de ski et habits de neige.

Revendications

Date de priorité de production: 27 août 2019, Pays ou Bureau: ÉTATS-UNIS D'AMÉRIQUE, demande no: 88593860 en liaison avec le même genre de produits (1); 27 août 2019, Pays ou Bureau: ÉTATS-UNIS D'AMÉRIQUE, demande no: 88593866 en liaison avec le même genre de produits (3); 27 août 2019, Pays ou Bureau: ÉTATS-UNIS D'AMÉRIQUE, demande no: 88593862 en liaison avec le même genre de produits (2)

Numéro de la demande 2,025,454

Date de production 2020-03-17

Numéro d'enregistrement international 1527509

Langue de la demande Anglais

DÉTAILS DU REQUÉRANT ET DE L'AGENT

Requérant

Stamm Vegh Corporation
479 Jessie Street
San Francisco CA 94103
UNITED STATES OF AMERICA

Agent

GOWLING WLG (CANADA) LLP
SUITE 2600, 160 ELGIN STREET, OTTAWA,
ONTARIO, K1P1C3

DÉTAILS DE LA MARQUE DE COMMERCE

STÄMM

Type de la marque de commerce

Caractères standard

Traduction des caractères étrangers

Selon le requérant, la traduction anglaise du mot STÄMM est TRIBE.

Produits

Classe 09

Appareils de fermentation pour utilisation en laboratoire.

Revendications

Date de priorité de production: 12 mars 2020, Pays ou Bureau: ÉTATS-UNIS D'AMÉRIQUE, demande no: 88831711 en liaison avec le même genre de produits

Numéro de la demande 2,026,578

Date de production 2019-12-30

Numéro d'enregistrement international 1528398

Langue de la demande Anglais

DÉTAILS DU REQUÉRANT ET DE L'AGENT

Requérant

Guangzhou Aquark Electric Limited
Suite 2219-2220, Dongshan Plaza,
No.69 Xianlie Central Road,
Yuexiu District, Guangzhou
Guangdong
CHINA

Agent

LEI GAO
18 King Street East, Suite 1400, Toronto,
ONTARIO, M5C1C4

DÉTAILS DE LA MARQUE DE COMMERCE

Type de la marque de commerce

Dessin

Représentation visuelle



Produits

Classe 07

(1) Pompes et compresseurs comme pièces de machine et de moteur; pompes de nage à contre-courant; pompes centrifuges.

Classe 11

(2) Sécheurs d'air; épurateurs d'eau à usage industriel; machines de purification de l'eau à usage domestique; appareils de chloration pour piscines; conditionneurs d'air; appareils de chauffage pour le dégivrage des vitres de véhicule; chauffe-eau; chauffe-piscines; pompes à chaleur.

Numéro de la demande 2,029,425

Date de production 2019-12-20

Numéro d'enregistrement international 1531686

Langue de la demande Anglais

DÉTAILS DU REQUÉRANT ET DE L'AGENT

Requérant

IFG EXELTO

Nederzwijnaarde 2

B-9052 Zwijnaarde

BELGIUM

Agent

LAVERY, DE BILLY, LLP

1 Place Ville Marie, Suite 4000, Montréal,

QUEBEC, H3B4M4

DÉTAILS DE LA MARQUE DE COMMERCE

PHORMIUM

Type de la marque de commerce

Caractères standard

Produits

Classe 06

(1) Stores en métal pour l'extérieur; stores à enroulement en acier; volets roulants en métal; portes à jalousie en métal; volets roulants en métal; stores d'extérieur en métal.

Classe 17

(2) Tissus d'isolation écoénergétiques pour serres, à savoir film constitué d'une combinaison de plastique et de textiles; plastiques extrudés pour la fabrication; matières à calfeutrer, à obturer et à isoler, nommément matières à calfeutrer en caoutchouc et en plastique pour serres et constructions agricoles et horticoles, ouate pour l'emballage, garnitures de joint pour tuyaux, butoirs en caoutchouc, isolateurs électriques, thermiques et acoustiques; film plastique de protection pour l'horticulture, l'agriculture et la culture des fruits; matériaux isolants en tissu, nommément toiles d'ombrage pour structures de verre dans l'industrie horticole; feuilles de plastique pour l'agriculture; feuilles d'isolation en mousse de polyéthylène pour recouvrir les plantes.

Classe 19

(3) Matériaux de protection contre le feu non métalliques pour la construction, nommément panneaux autres qu'en métal résistant au feu pour la construction; murs-rideaux autres qu'en métal, nommément murs en béton, carreaux muraux en céramique, pierres à murs, murs en tissu, nommément grilles à tissu pour la stabilisation de murs, renfort textile pour la construction, moustiquaires, nommément moustiquaires en vinyle, en fibre de verre, en nylon, moustiquaires; tuiles stratifiées pour la construction, nommément revêtements de sol stratifiés, carreaux de sol en bois, bois lamellé-collé, carreaux de céramique pour planchers; constructions transportables en plastique; plastiques transparents pour la construction, nommément panneaux multicouches en plastique pour la construction; volets de fenêtre et de porte de garage en fibres de verre, en plastique, en vinyle et en bois; stores à enroulement en bois pour l'extérieur; stores d'extérieur en vinyle, stores d'extérieur en plastique, stores d'extérieur en PVC.

Classe 22

(4) Matières textiles fibreuses à l'état brut et substituts connexes, notamment coton brut, fibre de lin brute, fibre de jute brute, lin brut, soie brute, fibres textiles brutes, laine brute; matières textiles fibreuses à l'état brut et fibres textiles pour l'horticulture, l'agriculture et la culture des fruits; fibres de plastique à usage textile et fibres textiles; bâches, auvents, tentes et sacs en tissu à mailles plastifié pour la culture de plantes et d'arbres, housses de tente non ajustées, housses de véhicule et de bateau non ajustées; feuilles de revêtement [bâches], pare-soleil [bâches] et stores d'obscurcissement d'extérieur en tissu; pare-soleil [bâches] et housses d'obscurcissement [bâches] pour l'agriculture; auvents; auvents en tissu; auvents en plastique; auvents autres qu'en métal; auvents en matières synthétiques; auvents dotés de filtres spéciaux permettant un bronzage sans coup de soleil.

Revendications

Date de priorité de production: 08 août 2019, Pays ou Bureau: EUIPO (UE), demande no: 018105381 en liaison avec le même genre de produits

Numéro de la demande 2,030,793

Date de production 2020-02-20

Numéro d'enregistrement international 1533237

Langue de la demande Anglais

DÉTAILS DU REQUÉRANT ET DE L'AGENT

Requérant

SystemMetrix Co., Ltd.
ie Marunouchi BLD 11F,
1-15-20 Marunouchi, Naka-ku,
Nagoya-shi
Aichi 460-0002
JAPAN

Agent

MBM INTELLECTUAL PROPERTY LAW LLP
275 SLATER STREET, 14TH FLOOR,
OTTAWA, ONTARIO, K1P5H9

DÉTAILS DE LA MARQUE DE COMMERCE

SystemMetrix

Type de la marque de commerce

Caractères standard

Services

Classe 42

Conception de logiciels de CAO/FAO et d'autres logiciels, programmation de logiciels de CAO/FAO et d'autres logiciels ainsi que maintenance de logiciels de CAO/FAO; offre de logiciels de CAO/FAO non téléchargeables; conversion de données de CAO/FAO d'un système ou d'une application informatique à un autre.

Numéro de la demande 2,030,825

Date de production 2020-03-06

Numéro d'enregistrement international 1532935

Langue de la demande Anglais

DÉTAILS DU REQUÉRANT ET DE L'AGENT

Requérant

EZAKI GLICO KABUSHIKI KAISHA (also trading as Ezaki Glico Co., Ltd.)
6-5, Utajima 4-chome,
Nishiyodogawa-ku
Osaka 555-8502
JAPAN

Agent

RICHES, MCKENZIE & HERBERT LLP
SUITE 1800, 2 BLOOR STREET EAST,
TORONTO, ONTARIO, M4W3J5

DÉTAILS DE LA MARQUE DE COMMERCE

Type de la marque de commerce

Dessin

Représentation visuelle

The image shows the word "Glico" written in a bold, black, cursive script. The letters are thick and connected, with a distinctive loop at the end of the 'o'. The logo is centered on the page.

Services

Classe 41

Services de jeux, notamment offre de jeux informatiques et vidéo en ligne par Internet; organisation d'évènements de jeux informatiques et vidéo ainsi que de compétitions de jeux informatiques et vidéo; organisation d'évènements de jeux informatiques et vidéo en ligne ainsi que de compétitions de jeux informatiques et vidéo en ligne; organisation d'évènements et de compétitions de sports électroniques (jeux informatiques et vidéo); organisation d'évènements de divertissement, notamment d'évènements de jeux informatiques ainsi que de compétitions de jeux informatiques et vidéo, organisation d'évènements de jeux informatiques et vidéo en ligne, de compétitions de jeux informatiques et vidéo en ligne et d'évènements et de compétitions de sports électroniques, notamment d'évènements et de compétitions de sports électroniques (jeux informatiques et vidéo); services éducatifs et pédagogiques dans le domaine de l'artisanat; offre de publications électroniques dans le domaine des jeux informatiques et vidéo; bibliothèques de référence (littérature et ouvrages documentaires); organisation et planification de films et de comédies musicales devant public; offre en ligne de vidéos non téléchargeables, notamment de jeux et d'images animées, offre en ligne de vidéos non téléchargeables, notamment d'images numériques et d'images animées; présentations de films en salle, production de films, distribution de films; présentation de spectacles; réalisation de comédies musicales devant public, présentation de comédies musicales devant public; présentation de spectacles musicaux; exploitation de parcs d'attractions; offre de services de jeux électroniques ou d'images, de vidéos, de jeux-questionnaires, de films ou de musique de jeux électroniques par un réseau informatique ou par Internet.

Revendications

Date de priorité de production: 25 décembre 2019, Pays ou Bureau: JAPON, demande no: 2019-167022 en liaison avec le même genre de services

Numéro de la demande 2,031,550

Date de production 2020-06-01

Langue de la demande Anglais

DÉTAILS DU REQUÉRANT ET DE L'AGENT

Requérant

Shulton, Inc.
One Procter & Gamble Plaza
Cincinnati, OH 45202
UNITED STATES OF AMERICA

Agent

TORYS LLP
SUITE 3000, 79 WELLINGTON ST. W., BOX
270, TD CENTRE, TORONTO, ONTARIO,
M5K1N2

DÉTAILS DE LA MARQUE DE COMMERCE

OLD SPICE FRESHER DEFENSE

Type de la marque de commerce

Caractères standard

Produits

Classe 03

Déodorants pour soins personnels et antisudorifiques.

Numéro de la demande 2,032,492

Date de production 2020-05-05

Numéro d'enregistrement international 1534200

Langue de la demande Anglais

DÉTAILS DU REQUÉRANT ET DE L'AGENT

Requérant

Handi-Foil Corporation

135 E. Hintz Rd.

Wheeling IL 60090

UNITED STATES OF AMERICA

Agent

MOFFAT & CO.

P.O. Box 2088, Station D, Ottawa, ONTARIO,

K1P5W3

DÉTAILS DE LA MARQUE DE COMMERCE

STEAM SAVERS

Type de la marque de commerce

Caractères standard

Produits

Classe 21

Casseroles à rôtir non électriques à usage unique constituées de feuilles d'aluminium et casseroles jetables constituées de feuilles d'aluminium, tous les produits précités étant à usage domestique.

Numéro de la demande 2,032,529

Date de production 2020-05-12

Numéro d'enregistrement international 1534068

Langue de la demande Anglais

DÉTAILS DU REQUÉRANT ET DE L'AGENT

Requérant

Premium Beverages International B.V.
Tweede Weteringplantsoen 21
NL-1017 ZD Amsterdam
NETHERLANDS

Agent

JENSEN IP
103 - 2150 Thurston Drive, Ottawa, ONTARIO,
K1G5T9

DÉTAILS DE LA MARQUE DE COMMERCE

Type de la marque de commerce

Dessin

Représentation visuelle



Description de la marque de commerce

La marque de commerce est constituée d'un dessin d'étiquette appliqué à une canette tridimensionnelle, comme l'illustre la représentation visuelle. La canette représentée en lignes tiretées ne fait pas partie de la marque de commerce et sert uniquement à montrer l'emplacement du dessin.

Revendication de couleur

La couleur est revendiquée comme caractéristique de la marque de commerce. L'argent, le gris, le blanc, le jaune, l'orange, le rouge et le bleu sont revendiqués comme caractéristiques de la marque. Le rebord supérieur de la canette est argent, et la barre horizontale en dessous est bleu clair. Le rebord inférieur de la canette est argent. Le mot POWER est gris. Le mot stylisé SOLAR est gris et figure sous un grand cercle formé de sept anneaux aux extrémités dentelées et aux couleurs qui se fondent l'une dans l'autre. De l'extérieur vers l'intérieur, les anneaux sont rouge, orange, jaune, blanc, jaune, orange et rouge. Le cercle intérieur est bleu foncé. À l'intérieur du cercle bleu foncé se trouve une forme stylisée de croissant de soleil avec une étincelle blanche dans le coin supérieur gauche. Dans la partie intérieure droite du croissant se trouve une ligne rouge dentelée qui passe graduellement à l'orange, puis au jaune. La partie extérieure gauche du

croissant est blanche. L'arrière-plan de la marque est bleu foncé et passe graduellement au bleu clair dans le dernier tiers de la canette.

Produits**Classe 32**

Boissons énergisantes de malt [non alcoolisées].

Numéro de la demande 2,034,705

Date de production 2020-03-02

Numéro d'enregistrement international 1536720

Langue de la demande Anglais

DÉTAILS DU REQUÉRANT ET DE L'AGENT

Requérant

Apple Inc.
One Apple Park Way
Cupertino CA 95014
UNITED STATES OF AMERICA

Agent

BAKER & MCKENZIE LLP
BROOKFIELD PLACE, 181 BAY STREET,
SUITE 2100, P.O. BOX 874, TORONTO,
ONTARIO, M5J2T3

DÉTAILS DE LA MARQUE DE COMMERCE

SUPER RETINA XDR

Type de la marque de commerce

Caractères standard

Produits

Classe 09

Écrans d'affichage électroniques comportant une interface d'affichage tactile vendus en tant que composants intégraux de smartphones.

Revendications

Date de priorité de production: 06 septembre 2019, Pays ou Bureau: JAMAÏQUE, demande no: 78593 en liaison avec le même genre de produits

Numéro de la demande 2,034,882

Date de production 2020-05-08

Numéro d'enregistrement international 1535830

Langue de la demande Anglais

DÉTAILS DU REQUÉRANT ET DE L'AGENT

Requérant

Danjoungbio Co., Ltd.
85, Homaegok 1-gil,
Hojeo-myeon, Wonju-si
Gangwon-do
REPUBLIC OF KOREA

Agent

HEER LAW
25 Adelaide Street East, Suite 1000, Toronto,
ONTARIO, M5C3A1

DÉTAILS DE LA MARQUE DE COMMERCE

Synodia

Type de la marque de commerce

Caractères standard

Produits

Classe 03

Pâte à polir pour automobiles; produits de polissage des chromes; rouge à polir; cire à mobilier et à planchers; crèmes à polir; cosmétiques fonctionnels; maquillage; produits cosmétiques pour les cheveux et le cuir chevelu; lingettes imprégnées de produits démaquillants; serviettes en papier imprégnées pour nettoyer la vaisselle; cosmétiques de soins du corps et de beauté; savons pour le corps; produits cosmétiques pour les soins du corps; produits de toilette contenant du cannabis, nommément huiles, onguents, sérums, pommades, baumes, crèmes, lotions, gels, toniques, nettoyants, produits gommants et produits à bille; détersif; agents d'avivage pour la lessive; produit de prétrempage pour la lessive; apprêts à lessive; détachants pour la lessive; amidon pour la lessive; amidon à lessive; cosmétiques pour la peau; cosmétiques pour animaux; huiles essentielles comme parfums à lessive; adhésifs pour fixer les faux cils; adhésifs pour fixer les faux cheveux; adhésifs pour fixer les faux ongles; cosmétiques à usage personnel; cosmétiques à usage personnel; dentifrice; parfumerie; parfums; cosmétiques.

Numéro de la demande 2,035,132

Date de production 2020-06-18

Langue de la demande Anglais

DÉTAILS DU REQUÉRANT ET DE L'AGENT

Requérant

INDUSTRIELLE ALLIANCE, ASSURANCE ET
SERVICES FINANCIERS INC.

1080, Grande Allée Ouest

Québec

QUEBEC

G1K7M3

Agent

ROBIC

630, boul. René-Lévesque Ouest, 20e étage,

Montréal, QUEBEC, H3B1S6

DÉTAILS DE LA MARQUE DE COMMERCE

IA MARCHÉS SPÉCIAUX

Type de la marque de commerce

Caractères standard

Services

Classe 36

Services d'assurance, y compris services d'assurance collective, y compris services ayant trait à l'assurance vie, à l'assurance décès accidentel, à l'assurance invalidité, mutilation et dentaire, à l'assurance voyage, à l'assurance pour les soins de la vue, à l'assurance contre les maladies graves, à l'assurance rente hospitalière, à l'assurance vie et invalidité collective de crédit, services de gestion des limitations fonctionnelles, de compte gestion-santé, de gestion des absences et de fidélisation associés au milieu de travail, ainsi que services d'assurance individuelle, y compris assurance vie, invalidité, mutilation et voyage; services d'assurance.

Numéro de la demande 2,035,139

Date de production 2020-06-18

Langue de la demande Anglais

DÉTAILS DU REQUÉRANT ET DE L'AGENT

Requérant

INDUSTRIELLE ALLIANCE, ASSURANCE ET
SERVICES FINANCIERS INC.
1080, Grande Allée Ouest
Québec
QUEBEC
G1K7M3

Agent

ROBIC
630, boul. René-Lévesque Ouest, 20e étage,
Montréal, QUEBEC, H3B1S6

DÉTAILS DE LA MARQUE DE COMMERCE

IA SPECIAL MARKETS

Type de la marque de commerce

Caractères standard

Services

Classe 36

Services d'assurance, y compris services d'assurance collective, y compris services ayant trait à l'assurance vie, à l'assurance décès accidentel, à l'assurance invalidité, mutilation et dentaire, à l'assurance voyage, à l'assurance pour les soins de la vue, à l'assurance contre les maladies graves, à l'assurance rente hospitalière, à l'assurance vie et invalidité collective de crédit, services de gestion des limitations fonctionnelles, de compte gestion-santé, de gestion des absences et de fidélisation associés au milieu de travail, ainsi que services d'assurance individuelle, y compris assurance vie, invalidité, mutilation et voyage; services d'assurance.

Numéro de la demande 2,036,087

Date de production 2020-04-09

Numéro d'enregistrement international 1536981

Langue de la demande Anglais

DÉTAILS DU REQUÉRANT

Requérant

Nanjing Toi Toy Co., Ltd
No.12, Mozhou East Road,
Moling Street, Jiangning District,
Nanjing
211111 Jiangsu Province
CHINA

DÉTAILS DE LA MARQUE DE COMMERCE

Type de la marque de commerce

Dessin

Représentation visuelle



Produits

Classe 28

Appareils d'entraînement physique, notamment poids d'entraînement sportif pour les jambes, poids d'exercice, poids d'exercice pour les chevilles; appareils d'exercice physique, notamment exerciseurs elliptiques, tapis roulants, rameurs, escaliers d'exercice, vélos d'exercice stationnaires; jeux d'échecs; jeux d'arcade; ceintures de natation; jouets, notamment casse-tête, jouets éducatifs, jouets d'action à piles ou à batterie, jouets en plastique, jouets en peluche; ornements pour arbres de Noël, sauf les articles d'éclairage et les confiseries; cartes à jouer; sacs pour boules et bâtons, notamment sacs pour bâtons de baseball, sacs pour boules de quilles, sacs pour bâtons de softball.

Numéro de la demande 2,036,351

Date de production 2020-05-28

Numéro d'enregistrement international 1537721

Langue de la demande Anglais

DÉTAILS DU REQUÉRANT ET DE L'AGENT

Requérant

Orbis Corporation
1055 Corporate Center Drive
Oconomowoc WI 53066
UNITED STATES OF AMERICA

Agent

BORDEN LADNER GERVAIS LLP
Bay Adelaide Centre, East Tower, 22 Adelaide
St. West, TORONTO, ONTARIO, M5H4E3

DÉTAILS DE LA MARQUE DE COMMERCE

ODYSSEY

Type de la marque de commerce

Caractères standard

Autorisation pour l'emploi

Le consentement du Conseil des ministres de l'Éducation (Canada) / Council of Ministers of Education, Canada a été déposé.

Produits

Classe 20

Palettes de transport autres qu'en métal; palettes de chargement autres qu'en métal; palettes d'entreposage autres qu'en métal.

Revendications

Date de priorité de production: 07 janvier 2020, Pays ou Bureau: ÉTATS-UNIS D'AMÉRIQUE, demande no: 88749208 en liaison avec le même genre de produits

Numéro de la demande 2,037,630

Date de production 2020-06-03

Numéro d'enregistrement international 1538909

Langue de la demande Anglais

DÉTAILS DU REQUÉRANT ET DE L'AGENT

Requérant

SISTEMA PLASTICS LIMITED
15 Te Tiki Road,
Mangere
Auckland 2022
NEW ZEALAND

Agent

DRAKE MARKS ASSOCIATES
777 Hornby Street, Suite 600, Vancouver,
BRITISH COLUMBIA, V6Z1S4

DÉTAILS DE LA MARQUE DE COMMERCE

SNACK ATTACK

Type de la marque de commerce

Caractères standard

Produits

Classe 21

Contenants pour la maison et la cuisine; ustensiles et contenants pour la maison et la cuisine (non faits ni plaqués de métal précieux); contenants en plastique usage domestique; boîtes à lunch; seaux pour la maison et la cuisine; seaux à glace; seaux en plastique; paniers à usage domestique; paniers, autres qu'en métal, à usage domestique; paniers à usage domestique, autres qu'en métal précieux; paniers à linge à usage domestique; paniers à linge pour la maison; bacs à lessive à usage domestique; bouteilles pour la maison et la cuisine; bouteilles d'eau; bouteilles en plastique; bouteilles d'eau en plastique; bouteilles d'eau en aluminium; bouteilles d'eau en acier inoxydable; bouteilles isothermes; bouteilles isothermes (flacons) à usage domestique; tasses; tasses à boire; tasses isothermes; manchons isothermes pour bouteilles; manchons isothermes pour canettes; manchons isothermes pour gobelets; plateaux à glaçons; moules en plastique pour sucettes glacées; poubelles à usage domestique; poubelles pour la maison; poubelles à pédale; bacs de recyclage, autres qu'en métal, à usage domestique; contenants à ordures à usage domestique; contenants à compost à usage domestique.

Revendications

Date de priorité de production: 17 décembre 2019, Pays ou Bureau: NOUVELLE-ZÉLANDE, demande no: 1137043 en liaison avec le même genre de produits

Numéro de la demande 2,038,630

Date de production 2020-03-18

Numéro d'enregistrement international 1539592

Langue de la demande Anglais

DÉTAILS DU REQUÉRANT ET DE L'AGENT

Requérant

Fifth Element GmbH
Pettenkoferstr. 12
83052 Heufeld
GERMANY

Agent

DENTONS CANADA LLP
99 BANK STREET, SUITE 1420, OTTAWA,
ONTARIO, K1P1H4

DÉTAILS DE LA MARQUE DE COMMERCE

dynamicnord

Type de la marque de commerce

Caractères standard

Produits

Classe 09

(1) Tubas; masques de plongée; appareils et instruments scientifiques, nommément ordinateurs de plongée pour utilisation sous l'eau, jauges de profondeur, chronomètres de plongée, manomètres, chronomètres pour la plongée, analyseurs de gaz résiduels, analyseurs de gaz de combustion, appareils de communication sous-marine, en l'occurrence capteurs électroniques pour la détection de radiofréquences, de signaux ultrasonores pour la messagerie codée et de signaux ultrasonores pour la localisation de plongeurs; appareils et instruments photographiques, nommément appareils photo, caméras vidéo, y compris éclairage et flashes sous-marins; appareils de signalisation, nommément dispositifs de repérage par GPS, localisateurs de plongeurs à ultrasons, en l'occurrence capteurs à ultrasons pour la détermination de la position d'un plongeur par l'analyse d'ondes d'écho ultrasonores; appareils respiratoires pour la nage subaquatique; détendeurs de plongée sous-marine (appareils respiratoires autonomes sous-marins); gilets de stabilisation pour plongeurs; vessies de flottabilité pour la plongée; combinaisons de plongée sous-marine; appareils de respiration à circuit fermé pour la plongée; combinaisons de plongée; scaphandres autonomes, nommément appareils respiratoires pour plongeurs sous forme d'appareils de respiration à circuit fermé; lunettes de plongée; bottes de plongée; gants pour la plongée; tubas; détendeurs pour la plongée sous-marine; ceintures de plomb pour plongeurs; gilets de sauvetage pour plongeurs; unités de secours contenant de l'air comprimé pour la plongée; appareils et instruments de physique exclusivement pour les sports nautiques et la plongée sous-marine; appareils d'impression de photos constitués d'une imprimante photo, d'un câble USB et d'un capteur infrarouge; films vidéo; caméras sous-marines; pince-nez pour plongeurs; ordinateurs de plongée sous-marine; tubas; combinaisons de survie; combinaisons de survie étanches pour la prévention de la noyade; bouteilles d'air pour la plongée sous-marine; plombs de plongée; casques de plongée; masques de natation; masques de plongée sous-marine; lunettes de protection pour les sports nautiques et la plongée sous-marine; protège-dents de sport; boussoles; appareils de mesure de la pression, en l'occurrence indicateurs de pression analogiques et numériques; bouées de signalisation; bouées de balisage et de signalisation; logiciels pour la reconstruction de profils de plongée et le calcul de traitements médicaux

d'urgence et de remèdes; casques et casques de sport pour les sports nautiques et la plongée sous-marine; lunettes de prescription et lunettes de soleil pour les sports nautiques et la plongée sous-marine; mini-ordinateurs pour les sports nautiques et la plongée sous-marine; masques respiratoires, nommément masques faciaux de plongée sous-marine, masques faciaux de plongée en apnée; électrovannes [interrupteurs électromagnétiques]; ceintures de plomb pour plongeurs; appareils de navigation, nommément boussoles; capteurs pour mesurer la profondeur; tableaux électroniques, en l'occurrence balayeurs pour l'enregistrement d'images de paysages sous-marins pour l'analyse dans des activités sportives de plongée; tableaux électroniques; écrans d'affichage à cristaux liquides; panneaux numériques, nommément panneaux d'affichage à DEL et à DELO; lunettes de natation.

Classe 14

(2) Instruments liés au temps; instruments liés au temps; horloges pour fuseaux horaires du monde; montres de plongée; montres d'extérieur.

Classe 25

(3) Couvre-chefs pour la plongée, en l'occurrence couvre-chefs de protection et d'isolation thermique; combinaisons de sports nautiques (combinaisons isothermes et combinaisons étanches); articles chaussants pour sports nautiques; gants, y compris gants couvrant tous les doigts pour les sports nautiques, sangles en caoutchouc de chloroprène pour masques de plongée.

Classe 28

(4) Palmes de natation; fusils sous-marins à ressort [équipement de plongée sous-marine]; palmes; canons-harpons de chasse subaquatique [équipement de plongée sous-marine]; harpons pour canons-harpons [articles de sport]; équipement de natation, nommément palmes de natation, ceintures de natation et gilets de natation, planchettes d'entraînement pour la natation; équipement de chasse et de pêche, nommément écrans de camouflage; planches de natation; sacs spécialement conçus pour les articles de sports nautiques et de plongée sous-marine; sacs pour accessoires de sports nautiques.

Numéro de la demande 2,038,662

Date de production 2020-04-17

Numéro d'enregistrement international 1539779

Langue de la demande Anglais

DÉTAILS DU REQUÉRANT ET DE L'AGENT

Requérant

Supfina Grieshaber GmbH & Co. KG
Schmelzegrün 7
77709 Wolfach
GERMANY

Agent

GOWLING WLG (CANADA) LLP
SUITE 2600, 160 ELGIN STREET, OTTAWA,
ONTARIO, K1P1C3

DÉTAILS DE LA MARQUE DE COMMERCE

FACT

Type de la marque de commerce

Caractères standard

Produits

Classe 07

Machines-outils pour le traitement de super finition de métal, de plastique, de céramique et de verre; machines-outils comprenant une bande ou une pierre pour la super finition, nommément pour la finition, la coupe et le formage de surfaces en métal, en plastique, en céramique et en verre.

Services

Classe 40

(1) Transformation et traitement de surfaces, notamment application de produits de finition et de traitements de super finition pour rouleaux, arbres à cames, vilebrequins et pièces en métal, en plastique, en céramique ou en verre.

Classe 42

(2) Consultation technologique dans le domaine de la fabrication, nommément de la transformation et du traitement des surfaces de rouleaux, d'arbres à cames, de vilebrequins et de pièces en métal, en plastique, en céramique ou en verre.

Revendications

Date de priorité de production: 19 novembre 2019, Pays ou Bureau: ALLEMAGNE, demande no: 30 2019 114 973 en liaison avec le même genre de produits et en liaison avec le même genre de services

Numéro de la demande 2,038,832

Date de production 2020-06-11

Numéro d'enregistrement international 1465859

Langue de la demande Anglais

DÉTAILS DU REQUÉRANT ET DE L'AGENT

Requérant

Zeusch Aviation B.V.
Arendweg 21
NL-8218 PE Lelystad
NETHERLANDS

Agent

CHANTAL ST. DENIS
(O'BRIEN TM SERVICES INC), 262, chemin
Eardley, Gatineau, QUEBEC, J9J2Y7

DÉTAILS DE LA MARQUE DE COMMERCE

ZEUSCH

Type de la marque de commerce

Caractères standard

Services

Classe 39

Transport, nommément transport de marchandises et de personnes par avion; emballage de marchandises; transport de marchandises par avion; services de chaîne logistique et de logistique inverse pour l'entreposage de marchandises pour des tiers par avion, train, navire ou camion; organisation du transport pour des voyages; services d'agence de réservation de voyages; organisation et réservation de voyages et de circuits touristiques par voie terrestre, maritime et aérienne; affrètement d'aéronefs; information sur le voyage; services d'agence de location de véhicules; services de consultation ayant trait au transport, nommément au transport de personnes et de marchandises par avion; services de consultation ayant trait à l'emballage et à l'entreposage de marchandises, à l'organisation de voyages, aux services d'agence de réservation de voyages, à l'organisation et à la réservation de voyages et de circuits touristiques par voie terrestre, maritime et aérienne ainsi qu'à l'affrètement d'aéronefs; transport de personnes et de patients par avion, par train, par voiture, par autobus, par bateau et par navire; transport de patients par avion; sauvetage et transport de blessés par avion; offre de services de transport aérien de passagers et de fret; transport de personnes et d'animaux malades ou blessés et/ou de victimes d'accident; organisation logistique et coordination (transport) pour des opérations de sauvetage et des évacuations après des accidents et des catastrophes; consultation concernant le rapatriement (transport vers le pays d'origine) de personnes et d'animaux; location d'aéronefs, d'hélicoptères et de véhicules; services de navigation par GPS; services de navigation aérienne; offre de données de navigation ayant trait à l'aviation; opérations de sauvetage, transport coordination et offre d'information ayant trait aux services d'urgence dans les domaines du voyage aérien, maritime et par bateau, du stockage, de l'emballage de marchandises, du transport de personnes, de patients et de marchandises par avion.

Numéro de la demande 2,040,012

Date de production 2020-05-21

Numéro d'enregistrement international 1540483

Langue de la demande Anglais

DÉTAILS DU REQUÉRANT ET DE L'AGENT

Requérant

CNH Industrial N.V.
25 St. James's Street
London SW1A 1HA
UNITED KINGDOM

Agent

COASTAL TRADEMARK SERVICES LIMITED
1081 Cambie Street, Vancouver, BRITISH
COLUMBIA, V6B5L7

DÉTAILS DE LA MARQUE DE COMMERCE

FARMXTEND

Type de la marque de commerce

Caractères standard

Produits

Classe 09

Logiciels pour la collecte, l'analyse, l'organisation et la communication de données concernant les conditions météorologiques, les cultures et le sol, notamment la température ambiante, l'humidité, la quantité de précipitations, la température du sol et l'humidité du sol; logiciels pour l'offre d'information et de conseils concernant la gestion de cultures, les pratiques agricoles, l'agronomie et l'agroalimentaire.

Services

Classe 42

Services de logiciel-service (SaaS), à savoir logiciels pour l'offre d'information et de conseils concernant la gestion de cultures, les pratiques agricoles, l'agronomie et l'agroalimentaire.

Revendications

Date de priorité de production: 30 mars 2020, Pays ou Bureau: EUIPO (UE), demande no: 018216941 en liaison avec le même genre de produits et en liaison avec le même genre de services

Numéro de la demande 2,041,413

Date de production 2020-06-03

Numéro d'enregistrement international 1541830

Langue de la demande Anglais

DÉTAILS DU REQUÉRANT ET DE L'AGENT

Requérant

CKD BiO Corporation
8, Chungjeong-ro,
Seodaemun-gu
Seoul
REPUBLIC OF KOREA

Agent

NORTON ROSE FULBRIGHT CANADA LLP/S.
E.N.C.R.L.,S.R.L.
1800 - 510 West Georgia Street, Vancouver,
BRITISH COLUMBIA, V6B0M3

DÉTAILS DE LA MARQUE DE COMMERCE

PRUVYBO

Type de la marque de commerce

Caractères standard

Produits

Classe 05

Préparations pharmaceutiques pour le traitement des infections cutanées bactériennes, des mycoses cutanées, des infections cutanées virales et des infections cutanées parasitaires; préparations pharmaceutiques contenant de la toxine botulique; préparations pharmaceutiques pour le traitement et la prévention des maladies de la peau; préparations pharmaceutiques pour le traitement des irritations cutanées, nommément des piqûres d'abeille, des coups de soleil, des éruptions cutanées, des plaies, des cors, des durillons et de l'acné, préparations pharmaceutiques pour le traitement des comédons, préparations pharmaceutiques pour hydrater la peau durant la grossesse; lotions médicamenteuses, nommément antiacnéiques, lotions après-rasage médicamenteuses, lotions médicamenteuses, nommément hydratants médicamenteux pour le corps, lotions médicamenteuses pour l'érythème fessier, lotions médicamenteuses pour les coups de soleil; agents pharmaceutiques pour le traitement des lésions causées physiquement, agents pharmaceutiques pour l'épiderme, nommément anti-inflammatoires topiques; agents de remplissage dermique injectables; lingettes humides médicamenteuses contre l'acné, lingettes antibactériennes à usage médical et vétérinaire; préparations pharmaceutiques pour le traitement des crampes aux jambes, préparations pharmaceutiques, nommément préparations pour le traitement des symptômes menstruels; préparations pharmaceutiques pour le traitement de la dyskinésie, nommément de la dystonie myoclonique; myorelaxants; préparations pour le traitement de l'hyperhidrose; préparations contre les maux de tête; préparations pour le traitement de la douleur; préparations pour le traitement des hémorroïdes; préparations pharmaceutiques pour le traitement des troubles mentaux, nommément des troubles de l'humeur, des troubles cognitifs, de la schizophrénie et des troubles bipolaires; préparations pharmaceutiques pour le traitement des troubles anxieux; agents pharmaceutiques touchant les organes sensoriels, nommément gouttes nasales à usage médical; préparations ophtalmiques; antibiotiques à usage dentaire; préparations pharmaceutiques pour utilisation en dermatologie, nommément crèmes d'hydrocortisone pour la peau et antimicrobiens à usage dermatologique; préparations pharmaceutiques pour le traitement des maladies et des troubles inflammatoires des muscles,

préparations pharmaceutiques à usage orthopédique, nommément myorelaxants; préparations pharmaceutiques pour le traitement des maladies de l'appareil digestif; préparations pharmaceutiques pour le traitement des maladies, des troubles et des infections génito-urinaires et pelviens, nommément de la stérilité, des infections transmissibles sexuellement, de l'incontinence et du dysfonctionnement sexuel; préparations pharmaceutiques pour le traitement des lésions causées physiquement; préparations pharmaceutiques pour le traitement du système nerveux central, nommément des infections du système nerveux central, des maladies du cerveau, de la dyskinésie associée au système nerveux central, des troubles de la motilité oculaire et des maladies de la moelle épinière, préparations pharmaceutiques pour le traitement des maladies et des troubles du cerveau, nommément de l'épilepsie, de la maladie d'Alzheimer, de l'infirmité motrice cérébrale, de la maladie de Parkinson et de la sclérose en plaques, préparations pharmaceutiques pour le traitement des maladies et des troubles causés par une exposition aux produits chimiques, nommément préparations pharmaceutiques pour le traitement des maladies et des troubles respiratoires, à usage ophtalmologique et pour la prévention et le traitement du cancer; cultures de micro-organismes à usage médical et vétérinaire pour le traitement des troubles gastro-intestinaux, pour la santé du système immunitaire, pour le traitement des troubles d'absorption du fer et la santé des os, cultures de micro-organismes à usage médical et vétérinaire, nommément cultures probiotiques pour suppléments diététiques et alimentaires, cultures de micro-organismes pour utilisation comme ingrédient dans la fabrication de suppléments alimentaires, de compléments alimentaires et de préparations de vitamines et de minéraux.

Revendications

Date de priorité de production: 20 janvier 2020, Pays ou Bureau: RÉPUBLIQUE DE CORÉE, demande no: 4020200010141 en liaison avec le même genre de produits

Numéro de la demande 2,041,573

Date de production 2020-06-26

Numéro d'enregistrement international 1063445

Langue de la demande Anglais

DÉTAILS DU REQUÉRANT ET DE L'AGENT

Requérant

COLOUR GROUP B.V.
Hygiëastraat 10
NL-1076 RM Amsterdam
NETHERLANDS

Agent

GOWLING WLG (CANADA) LLP
SUITE 2600, 160 ELGIN STREET, OTTAWA,
ONTARIO, K1P1C3

DÉTAILS DE LA MARQUE DE COMMERCE

COLOUR WEAR

Type de la marque de commerce

Caractères standard

Produits

Classe 25

Sous-vêtements, vêtements, nommément vestes de planche à neige, pantalons de planche à neige, chandails à capuchon, chandails, chandails molletonnés, pantalons, tee-shirts, vestes en molleton, couches de base pour le haut et le bas du corps absorbant l'humidité à des fins d'isolation, vêtements de bain, shorts de bain, bikinis, vestes, vestes d'extérieur, shorts, mitaines, gants, sous-vêtements, casquettes de baseball, chaussettes, vêtements de dessous absorbant la transpiration (sous-vêtements), prêt-à-porter, nommément vestes de planche à neige, pantalons de planche à neige, chandails à capuchon, chandails, chandails molletonnés, pantalons, tee-shirts, vestes en molleton, couches de base pour le haut et le bas du corps absorbant l'humidité à des fins d'isolation, vêtements de bain, shorts de bain, bikinis, vestes, vestes d'extérieur, shorts, mitaines, gants, sous-vêtements, casquettes de baseball, chaussettes, vêtements de ski (non conçus pour la protection contre les blessures), nommément vestes de ski, pantalons de ski.

Numéro de la demande 2,042,328

Date de production 2020-07-28

Langue de la demande Anglais

DÉTAILS DU REQUÉRANT ET DE L'AGENT

Requérant

Estee Lauder Cosmetics Ltd.
161 Commander Blvd.
Agincourt
ONTARIO
M1S3K9

Agent

BERESKIN & PARR LLP/S.E.N.C.R.L., S.R.L.
SCOTIA PLAZA, 40 KING STREET WEST,
40th FLOOR, TORONTO, ONTARIO, M5H3Y2

DÉTAILS DE LA MARQUE DE COMMERCE

MAC MAGIC EXTENSION

Type de la marque de commerce

Caractères standard

Produits

Classe 03

Cosmétiques.

Numéro de la demande 2,042,608

Date de production 2020-01-13

Numéro d'enregistrement international 1493817

Langue de la demande Anglais

DÉTAILS DU REQUÉRANT ET DE L'AGENT

Requérant

SAADET GIDA PAZARLAMA SAN VE TIC. A.S.
Pinar Mah/Semt Ondokuz Mayis Blv. No:301
(SAADET)
Esenyurt
Istanbul
TURKEY

Agent

NEOMARK LTD.
7450 rue Saint-Hubert, Montréal, QUEBEC,
H2R2N3

DÉTAILS DE LA MARQUE DE COMMERCE

Type de la marque de commerce

Dessin

Représentation visuelle



Revendication de couleur

La couleur est revendiquée comme caractéristique de la marque de commerce. Le mot YUMMY est blanc avec une bordure bleue et des reflets intérieurs bleu clair. Les lettres du mot GUMMY sont respectivement rouge, bleu clair, rose, jaune et vert, et ont toutes une bordure bleue.

Produits

Classe 30

Café; cacao; boissons à base de café; boissons à base de cacao; boissons à base de chocolat; pâtes alimentaires; dumplings fourrés; nouilles; pâtisseries et produits de boulangerie-pâtisserie à base de farine; desserts à base de farine et de chocolat; pain; simit [bagels turcs recouverts de graines de sésame]; pogaca [bagels turcs]; pain pita; sandwichs; katmer [pâtisseries turques]; tartes; gâteaux; baklavas [dessert turc à base de pâte recouverte de sirop]; kadayif [dessert turc à base de pâte]; desserts à base de pâte recouverte de sirop; crèmes-desserts; crème anglaise; kazandibi [pouding turc]; pouding au riz; keskul [crème-dessert turque]; miel; propolis pour la consommation humaine; propolis à usage alimentaire; fondant au chocolat; mousse au chocolat; nonpareilles au chocolat; sirop au chocolat; garniture au chocolat; vanille (aromatisant); épices; sauce au chocolat; sauce tomate; levure; levure chimique; farine; semoule; amidon alimentaire; sucre; sucre en morceaux; sucre en poudre; thé; thé glacé; confiseries au chocolat; morceaux de sucre cristallisé pour la confiserie; confiseries au sucre; chocolat; biscuits secs; craquelins; gaufres comestibles; gaufrettes de papier comestible; gaufrettes comestibles; gaufrettes au flan; gaufrettes

roulées; gommes à mâcher; crème glacée; glaces alimentaires; sel; grignotines à base de céréales; maïs éclaté; avoine broyée; croustilles de maïs; céréales de déjeuner; blé concassé; flocons de blé; farine de blé alimentaire; germe de blé pour la consommation humaine; blé transformé; grignotines à base de blé; orge broyée pour la consommation humaine; avoine mondée; céréales de son d'avoine; flocons d'avoine; grignotines à base d'avoine; flocons d'avoine; avoine époincée; farine de seigle; flocons de seigle complet; riz; mélasse alimentaire.

Numéro de la demande 2,042,839

Date de production 2020-06-10

Numéro d'enregistrement international 1543342

Langue de la demande Anglais

DÉTAILS DU REQUÉRANT ET DE L'AGENT

Requérant

FOTO ELECTRIC SUPPLY CO., INC.
1 Rewe Street
Brooklyn NY 11211
UNITED STATES OF AMERICA

Agent

RIDOUT & MAYBEE LLP
11 Holland Avenue, Suite 601 , Ottawa,
ONTARIO, K1Y4S1

DÉTAILS DE LA MARQUE DE COMMERCE

Type de la marque de commerce

Dessin

Représentation visuelle



Description de la marque de commerce

La marque est constituée du mot UNDER au-dessus du mot GROUND et d'une flèche pointant vers le bas à droite du texte.

Produits

Classe 09

Casques d'écoute, nommément casques d'écoute sans fil et casques d'écoute avec fil; écouteurs boutons, nommément écouteurs boutons sans fil et écouteurs boutons avec fil; haut-parleurs, nommément haut-parleurs avec fil et haut-parleurs sans fil; lecteurs MP3; mélangeurs audio; mélangeurs audio avec amplificateur intégré; amplificateurs audio; câbles audio; cartes de circuits audio.

Revendications

Date de priorité de production: 17 décembre 2019, Pays ou Bureau: ÉTATS-UNIS D'AMÉRIQUE, demande no: 88730370 en liaison avec le même genre de produits

Numéro de la demande 2,042,917

Date de production 2020-06-22

Numéro d'enregistrement international 1543604

Langue de la demande Anglais

DÉTAILS DU REQUÉRANT ET DE L'AGENT

Requérant

VIVRA INTERNATIONAL PTY. LTD.
27 Victoria Tce
Bowen Hills QLD 4006
AUSTRALIA

Agent

WILSON LUE LLP
250 University Avenue, 5th Floor, Toronto,
ONTARIO, M5H3E5

DÉTAILS DE LA MARQUE DE COMMERCE

VIVRA

Type de la marque de commerce

Caractères standard

Produits

Classe 18

(1) Sacs de sport; sacs d'entraînement; sacs tout-aller; sacs porte-monnaie; pochettes, nommément pochettes pour maquillage, clés et autres articles personnels; sacs de voyage; étuis pour cartes de crédit (portefeuilles); pochettes à clés; sacs à vêtements; sacs pour vêtements de sport; sacs en similicuir; sacs en cuir; sacs de transport tout usage; sacs de sport; fourre-tout; sacs tout-aller, à savoir sacs pouvant être attachés à des vêtements; étuis pour cartes de crédit, à savoir portefeuilles pouvant être attachés à des vêtements.

Classe 25

(2) Vêtements d'exercice; vêtements tout-aller; hauts courts; corsages bain-de-soleil; hauts à capuchon; hauts en molleton; hauts en tricot; hauts d'entraînement; débardeurs; bustiers tubulaires; gilets; hauts tissés; chemises; casquettes; collants; vêtements d'entraînement; vêtements de voyage; vêtements d'exercice; vêtements de sport; vêtements d'exercice ou de détente; chapeaux.

Revendications

Date de priorité de production: 06 juin 2020, Pays ou Bureau: AUSTRALIE, demande no: 2094102 en liaison avec le même genre de produits

Numéro de la demande 2,044,002

Date de production 2020-04-28

Numéro d'enregistrement international 1544267

Langue de la demande Anglais

DÉTAILS DU REQUÉRANT

Requérant

JINGZHI CRAFTS TOYS CO.,LTD.

QUANZHOU

Xunmei Industrial estate,

Fengze District, Quanzhou City

362200 Fujian Province

CHINA

DÉTAILS DE LA MARQUE DE COMMERCE

Type de la marque de commerce

Dessin

Représentation visuelle



Produits

Classe 28

Bancs pour redressements pour l'exercice; arbres de Noël en matière synthétique; lames de patin à glace; pièces de jeu d'échecs; pieds d'arbre de Noël; neige artificielle pour arbres de Noël; décorations pour arbres de Noël, sauf les articles d'éclairage et les confiseries; arbres de Noël jouets; jeux d'arcade et appareils pour utilisation avec un écran d'affichage indépendant ou un moniteur, nommément consoles de jeux vidéo; sacs de ballons pour jeux.

Numéro de la demande 2,044,245

Date de production 2020-07-08

Numéro d'enregistrement international 1544007

Langue de la demande Anglais

DÉTAILS DU REQUÉRANT ET DE L'AGENT

Requérant

PLETHORA XYZ LLC

11721 Whittier Blvd. #527

Whittier CA 90601

UNITED STATES OF AMERICA

Agent

BENOÎT & CÔTÉ INC.

560 boul. Crémazie Est, 3e étage, Montréal,

QUEBEC, H2P1E8

DÉTAILS DE LA MARQUE DE COMMERCE

PLETHORA

Type de la marque de commerce

Caractères standard

Produits

Classe 25

Boxeurs; manteaux; articles chaussants, nommément sandales, pantoufles, bottes, sabots, chaussures à talons; couvre-chefs, nommément casquettes, chapeaux, petits bonnets, bérets; chandails à capuchon; chandails molletonnés à capuchon; gilets à capuchon; vestes; pantalons; vestes réversibles; chaussures; shorts; espadrilles; chaussettes; blousons d'entraînement; pantalons molletonnés; chandails molletonnés; shorts d'entraînement; survêtements; chandails; vêtements de bain; tee-shirts; hauts (vêtements), nommément blouses, débardeurs, chemises, surchemises, chemisiers à boutons, polos; gilets; chandails molletonnés à capuchon; tee-shirts à manches courtes et à manches longues.

Numéro de la demande 2,046,936

Date de production 2020-07-09

Numéro d'enregistrement international 1546263

Langue de la demande Anglais

DÉTAILS DU REQUÉRANT ET DE L'AGENT

Requérant

Danvita LLC
5676 Rain Creek Pkwy
Austin TX 78759
UNITED STATES OF AMERICA

Agent

PERLEY-ROBERTSON, HILL & MCDUGALL
LLP
1400 - 340 ALBERT STREET, OTTAWA,
ONTARIO, K1R0A5

DÉTAILS DE LA MARQUE DE COMMERCE

VITA-AIRE

Type de la marque de commerce

Caractères standard

Produits

Classe 11

Systèmes de purification d'air, nommément machines de purification de l'air, purificateurs d'air à usage commercial, purificateurs d'air à usage industriel, appareils portatifs de purification de l'air; appareils de purification de l'air.

Revendications

Date de priorité de production: 09 juillet 2020, Pays ou Bureau: ÉTATS-UNIS D'AMÉRIQUE, demande no: 90044210 en liaison avec le même genre de produits

Numéro de la demande 2,048,224

Date de production 2020-08-12

Numéro d'enregistrement international 1398803

Langue de la demande Anglais

DÉTAILS DU REQUÉRANT ET DE L'AGENT

Requérant

MAM Babyartikel Gesellschaft m.b.H
Lorenz-Mandl-Gasse 50
A-1160 Wien
AUSTRIA

Agent

SMART & BIGGAR IP AGENCY CO.
SUITE 900, 55 METCALFE STREET, P.O.
BOX 2999, STATION D, OTTAWA, ONTARIO,
K1P5Y6

DÉTAILS DE LA MARQUE DE COMMERCE

Type de la marque de commerce

Dessin

Représentation visuelle

MAM Comfort

Produits

Classe 10

(1) Sucres d'alimentation pour bébés, sucres pour bébés, tétines pour biberons, biberons et gobelets avec tétine pour bébés, tétines, fermetures, bouchons et valves pour biberons, biberons, protège-mamelons et téterelles pour l'allaitement, pièces et accessoires pour tous les produits susmentionnés.

Classe 21

(2) Contenants refermables en plastique, convenant aussi à la stérilisation, pour biberons, aussi avec tétine, ainsi que sucres; contenants en plastique pour le rangement de tétines et de biberons avec tétine.

Numéro de la demande 2,049,141

Date de production 2020-09-02

Langue de la demande Anglais

DÉTAILS DU REQUÉRANT ET DE L'AGENT

Requérant

Beiersdorf AG
Unnastrasse 48
20253 Hamburg,
GERMANY

Agent

GOWLING WLG (CANADA) LLP
SUITE 1600, 1 FIRST CANADIAN PLACE, 100
KING STREET WEST, TORONTO, ONTARIO,
M5X1G5

DÉTAILS DE LA MARQUE DE COMMERCE

Type de la marque de commerce

Dessin

Représentation visuelle



ACTIVE AGE

Produits

Classe 03

Produits de soins de la peau; parfumerie, produits de soins du corps et de beauté pour hommes, notamment savons à usage personnel, après-rasage, baume après-rasage, crèmes et mousses à raser, lotion hydratante, savon liquide pour le visage, désincrustant exfoliant pour le visage.

Numéro de la demande 2,050,737

Date de production 2020-07-30

Numéro d'enregistrement international 1549704

Langue de la demande Anglais

DÉTAILS DU REQUÉRANT ET DE L'AGENT

Requérant

Simba Toys GmbH & Co. KG
Werkstraße 1
90765 Fürth
GERMANY

Agent

COASTAL TRADEMARK SERVICES LIMITED
1081 Cambie Street, Vancouver, BRITISH
COLUMBIA, V6B5L7

DÉTAILS DE LA MARQUE DE COMMERCE

Type de la marque de commerce

Dessin

Représentation visuelle



Revendication de couleur

La couleur est revendiquée comme caractéristique de la marque de commerce. La marque est constituée des mots stylisés « Steffi LOVE », le mot « Steffi » étant en grosses lettres manuscrites roses, et le mot LOVE étant blanc. Tous les éléments figurent sur un arrière-plan bleu clair aux ombres grises.

Produits

Classe 28

Jeux, jouets, notamment poupées, accessoires de poupée.

Revendications

Date de priorité de production: 26 février 2020, Pays ou Bureau: EUIPO (UE), demande no: 018202947 en liaison avec le même genre de produits

Numéro de la demande 2,053,409
Numéro d'enregistrement international 1551749
Langue de la demande Anglais

Date de production 2020-05-11

DÉTAILS DU REQUÉRANT

Requérant

CHAO ZHOU CITY JI YUN XIANG TEA CO.,
LTD
Fengxin Village (Former Dashan Town
Government Cultural Station Office Site),
Fenghuang Town,
Chao'an District,
Chaozhou City
521000 Guangdong Province
CHINA

DÉTAILS DE LA MARQUE DE COMMERCE

Type de la marque de commerce

Dessin

Représentation visuelle



Description de la marque de commerce

La marque est constituée de trois caractères chinois dont la translittération est « Cong Zhong Yu », ce qui, selon le requérant, n'a aucune signification particulière.

Traduction des caractères étrangers

Selon le requérant, la traduction anglaise du mot « Cong » est « clump », celle du mot « Zhong » est « middle », et celle du mot « Yu » est « jade ».

Translittération des caractères étrangers

Selon le requérant, la translittération des caractères chinois est « Cong Zhong Yu ».

Produits

Classe 30

Sucre; crème glacée; thé; fleurs ou feuilles pour utilisation comme succédanés de thé; pâtisseries; miel; thé glacé; cha tang mian, nommément grignotine composée principalement de farine de millet commun et de sorgho mélangée à du sucre, à des raisins secs et à des noix; boissons à base de thé; boissons à base de camomille.

Numéro de la demande 2,056,105
Numéro d'enregistrement international 1554722
Langue de la demande Anglais

Date de production 2020-01-23

DÉTAILS DU REQUÉRANT

Requérant

Laborers' International Union of North America
905 16th Street, N.W.
Washington DC 20006
UNITED STATES OF AMERICA

DÉTAILS DE LA MARQUE DE COMMERCE

Type de la marque de commerce

Dessin

Représentation visuelle



Description de la marque de commerce

La marque est constituée d'un globe quadrillé par des latitudes et des longitudes autour duquel se trouvent deux anneaux de texte curvilignes, séparés par une ligne. L'anneau extérieur contient les mots LABORERS'INTERNATIONAL UNION OF NORTH AMERICA. L'anneau intérieur contient les mots JUSTICE HONOR STRENGTH ORGANIZED APRIL 13, 1903.

Services

Classe 35

Services de syndicat, notamment promotion des droits et des intérêts des ouvriers par une association organisée pour ses membres.

Numéro de la demande 2,059,831

Date de production 2020-10-26

Langue de la demande Anglais

DÉTAILS DU REQUÉRANT

Requérant

FAIR TRADE JEWELLERY COMPANY LTD.
523 PARLIAMENT STREET
TORONTO
ONTARIO
M4X1P3

DÉTAILS DE LA MARQUE DE COMMERCE

People & Planet

Type de la marque de commerce

Caractères standard

Désistement

Le requérant se désiste du droit à l'usage exclusif des mots PEOPLE et PLANET en dehors de la marque de commerce.

Produits

Classe 14

Bijoux.

Numéro de la demande 2,061,960

Date de production 2020-07-31

Numéro d'enregistrement international 1558956

Langue de la demande Anglais

DÉTAILS DU REQUÉRANT ET DE L'AGENT

Requérant

Shujinko Inc.
316 Occidental Avenue South,
Suite B300
Seattle WA 98104
UNITED STATES OF AMERICA

Agent

GOWLING WLG (CANADA) LLP
SUITE 2600, 160 ELGIN STREET, OTTAWA,
ONTARIO, K1P1C3

DÉTAILS DE LA MARQUE DE COMMERCE

AUDITX

Type de la marque de commerce

Caractères standard

Services

Classe 42

Conception et développement de logiciels; logiciels en tant que service (SaaS) contenant des logiciels à utiliser (SaaS) en rapport avec la conception et le développement de stockage en nuage; logiciels en tant que services (SaaS) sous forme d'un portail Web sur Internet en libre-service pour la conception et le développement de logiciels; logiciels en tant que service (SaaS) contenant des logiciels fournissant un assistant de construction pour la conception et le développement d'environnements logiciels informatiques basés en nuage; logiciels en tant que service (SaaS) pour l'automatisation de la construction et de la vérification d'environnements logiciels informatiques basés en nuage; logiciels en tant que service (SaaS) pour la vérification de l'environnement de l'utilisateur, à savoir profils d'utilisateurs, l'application de contrôles de cybersécurité, la réalisation de collectes automatisées de preuves et la fourniture d'une évaluation des risques; logiciels en tant que service (SaaS) utilisant la stratégie sous forme de code pour la vérification et la poursuite de la sécurité d'entreprises pour des environnements en nuage sécurisés; logiciels en tant que service (SaaS) contenant des logiciels pour la construction d'environnements en nuage sécurisés.

Revendications

Date de priorité de production: 21 avril 2020, Pays ou Bureau: ÉTATS-UNIS D'AMÉRIQUE, demande no: 88880495 en liaison avec le même genre de services

Numéro de la demande 2,061,986

Date de production 2020-08-18

Numéro d'enregistrement international 1559212

Langue de la demande Anglais

DÉTAILS DU REQUÉRANT ET DE L'AGENT

Requérant

Tasha Holland-Kornegay
1702 Sheriff Watson RD
Sanford NC 27332
UNITED STATES OF AMERICA

Agent

OSLER, HOSKIN & HARCOURT LLP
SUITE 1900, 340 ALBERT STREET,
OTTAWA, ONTARIO, K1R7Y6

DÉTAILS DE LA MARQUE DE COMMERCE

Type de la marque de commerce

Dessin

Représentation visuelle



Description de la marque de commerce

La marque se compose d'une image évoquant une personne tenant trois feuilles au-dessus de sa tête, à gauche des lettres "WIRL", le tout de couleur aigue-marine

Revendication de couleur

La couleur aigue-marine est revendiquée en tant qu'élément de la marque La marque se compose d'une image évoquant une personne tenant trois feuilles au-dessus de sa tête, à gauche des lettres "WIRL", le tout de couleur aigue-marine

Services

Classe 35

Administration d'un programme de remises pour permettre aux participants d'obtenir des remises sur des produits et services au moyen de l'utilisation d'une carte de remise de membre dans le domaine des soins de santé; promotion des produits et services de tiers par la mise à disposition de coupons de réduction, rabais, informations de comparaison de prix, critiques de produits, liens vers les sites Web de vente au détail de tiers et informations sur des remises par le biais d'un site Web; mise à disposition d'une place de marché en ligne pour acheteurs et vendeurs de biens et services.

Revendications

Date de priorité de production: 16 mars 2020, Pays ou Bureau: ÉTATS-UNIS D'AMÉRIQUE, demande no: 88835840 en liaison avec le même genre de services

Numéro de la demande 2,062,044

Date de production 2020-09-17

Numéro d'enregistrement international 1558951

Langue de la demande Anglais

DÉTAILS DU REQUÉRANT

Requérant

M&C MFG. (SINGAPORE) PTE. LTD.

8 Boon Lay Way #09-14,

8 @ Tradehub 21

Singapore 609964

SINGAPORE

DÉTAILS DE LA MARQUE DE COMMERCE

Type de la marque de commerce

Dessin

Représentation visuelle

MUSE  **Co** *Air Fit*

Produits

Classe 03

Adhésifs pour la pose d'ongles postiches; adhésifs pour ongles postiches; faux ongles.

Revendications

Date de priorité de production: 23 mars 2020, Pays ou Bureau: SINGAPOUR, demande no: 40202006236P en liaison avec le même genre de produits

Numéro de la demande 2,062,045

Date de production 2020-09-17

Numéro d'enregistrement international 1558636

Langue de la demande Anglais

DÉTAILS DU REQUÉRANT ET DE L'AGENT

Requérant

Astellas B.V.
Sylviusweg 62
NL-2333 BE Leiden
NETHERLANDS

Agent

BAKER & MCKENZIE LLP
BROOKFIELD PLACE, 181 BAY STREET,
SUITE 2100, P.O. BOX 874, TORONTO,
ONTARIO, M5J2T3

DÉTAILS DE LA MARQUE DE COMMERCE

Type de la marque de commerce

Dessin

Représentation visuelle



Services

Classe 41

Mise à disposition de contenus pédagogiques et de formation pédagogique en ligne et en personne à utiliser dans le traitement et la gestion de symptômes et/ou de diagnostics médicaux en lien avec l'oncologie.

Revendications

Date de priorité de production: 16 septembre 2020, Pays ou Bureau: ROYAUME-UNI, demande no: UK0003534082 en liaison avec le même genre de services

Numéro de la demande 2,062,047

Date de production 2020-09-17

Numéro d'enregistrement international 1558475

Langue de la demande Anglais

DÉTAILS DU REQUÉRANT

Requérant

Imagination Enterprises LLC

7616 Southland Blvd.,

Suite 102

Orlando FL 32809

UNITED STATES OF AMERICA

DÉTAILS DE LA MARQUE DE COMMERCE

MAGIC CANDLE COMPANY

Type de la marque de commerce

Caractères standard

Produits

Classe 03

(1) Articles effervescents pour le bain; bains moussants; huiles parfumées dégageant des arômes une fois chauffées; articles effervescents pour la douche; boules effervescentes pour le bain; bombes de douche.

Classe 04

(2) Bougies parfumées avec mèche en bois contenues dans un récipient en étain comportant des senteurs inspirées des parcs à thème.

Classe 05

(3) Désodorisants d'atmosphère; préparations assainissantes pour les mains.

Services

Classe 35

Services de magasins de détail en ligne proposant des bougies, mélanges de cires, cires parfumées, fragrances.

Revendications

Date de priorité de production: 22 avril 2020, Pays ou Bureau: ÉTATS-UNIS D'AMÉRIQUE, demande no: 88882584 en liaison avec le même genre de produits (1), (3)

Numéro de la demande 2,062,067

Date de production 2020-09-21

Numéro d'enregistrement international 1558525

Langue de la demande Anglais

DÉTAILS DU REQUÉRANT

Requérant

Via, Inc.

4790 Caughlin Pkwy #701

Reno NV 89519

UNITED STATES OF AMERICA

DÉTAILS DE LA MARQUE DE COMMERCE

ERGIFY

Type de la marque de commerce

Caractères standard

Services

Classe 35

Services de boutiques de vente au détail en ligne proposant des meubles, meubles de bureau, meubles ergonomiques, chaises, bureaux, tables, supports d'ordinateurs, supports d'écrans, dispositifs d'éclairage; Services informatisés de boutiques de vente au détail en ligne dans le domaine des meubles, meubles de bureau, meubles ergonomiques, chaises, bureaux, tables, supports d'ordinateurs, supports d'écrans, dispositifs d'éclairage.

Revendications

Date de priorité de production: 08 juin 2020, Pays ou Bureau: ÉTATS-UNIS D'AMÉRIQUE, demande no: 88954191 en liaison avec le même genre de services

Numéro de la demande 2,062,069

Date de production 2020-09-21

Numéro d'enregistrement international 1558467

Langue de la demande Anglais

DÉTAILS DU REQUÉRANT ET DE L'AGENT

Requérant

Fulton and Roark, LLC
615 St. George Square Court, Suite 300
Winston-Salem NC 27103
UNITED STATES OF AMERICA

Agent

DEETH WILLIAMS WALL LLP
150 YORK STREET, SUITE 400, TORONTO,
ONTARIO, M5H3S5

DÉTAILS DE LA MARQUE DE COMMERCE

F&R

Type de la marque de commerce

Caractères standard

Produits

Classe 03

Eaux de cologne, parfums et savons pour le bain.

Revendications

Date de priorité de production: 21 mars 2020, Pays ou Bureau: ÉTATS-UNIS D'AMÉRIQUE,
demande no: 88843079 en liaison avec le même genre de produits

Numéro de la demande 2,062,091
Numéro d'enregistrement international 1559131
Langue de la demande Anglais

Date de production 2020-09-24

DÉTAILS DU REQUÉRANT

Requérant

JAMESTOWN PLASTICS, INC.
8806 Highland Ave.
Brocton NY 14716
UNITED STATES OF AMERICA

DÉTAILS DE LA MARQUE DE COMMERCE

TRUEHERO

Type de la marque de commerce

Caractères standard

Produits

Classe 09

(1) Ecrans de protection pour le visage

Classe 10

(2) Dispositifs de protection pour l'homme à savoir écrans faciaux transparents pour les secteurs médical et dentaire

Revendications

Date de priorité de production: 26 mars 2020, Pays ou Bureau: ÉTATS-UNIS D'AMÉRIQUE, demande no: 88849452 en liaison avec le même genre de produits (2); 26 mars 2020, Pays ou Bureau: ÉTATS-UNIS D'AMÉRIQUE, demande no: 88849442 en liaison avec le même genre de produits (1)

Numéro de la demande 2,062,093

Date de production 2020-09-24

Numéro d'enregistrement international 1559101

Langue de la demande Anglais

DÉTAILS DU REQUÉRANT ET DE L'AGENT

Requérant

Bold Strategies, Inc.
1331 West Sunset Blvd
Los Angeles CA 90026
UNITED STATES OF AMERICA

Agent

SMART & BIGGAR LLP
1000 RUE DE LA GAUCHETIERE OUEST,
BUREAU 3300, MONTREAL, QUEBEC,
H3B4W5

DÉTAILS DE LA MARQUE DE COMMERCE

OBHEY

Type de la marque de commerce

Caractères standard

Produits

Classe 10

Masques sanitaires de protection contre des infections virales.

Revendications

Date de priorité de production: 19 juin 2020, Pays ou Bureau: ÉTATS-UNIS D'AMÉRIQUE,
demande no: 90010967 en liaison avec le même genre de produits

Numéro de la demande 2,062,105

Date de production 2020-09-24

Numéro d'enregistrement international 1559404

Langue de la demande Anglais

DÉTAILS DU REQUÉRANT

Requérant

JAMESTOWN PLASTICS, INC.

8806 Highland Ave.

Brocton NY 14716

UNITED STATES OF AMERICA

DÉTAILS DE LA MARQUE DE COMMERCE

Type de la marque de commerce

Dessin

Représentation visuelle



Description de la marque de commerce

La marque se compose du mot "TRUEHERO" dont une partie du premier "R" se présente sous la forme d'une croix

Produits

Classe 09

(1) Ecrans de protection pour le visage

Classe 10

(2) Dispositifs de protection pour l'homme à savoir écrans faciaux transparents pour les secteurs médical et dentaire

Revendications

Date de priorité de production: 06 avril 2020, Pays ou Bureau: ÉTATS-UNIS D'AMÉRIQUE, demande no: 88861171 en liaison avec le même genre de produits (2); 06 avril 2020, Pays ou Bureau: ÉTATS-UNIS D'AMÉRIQUE, demande no: 88861143 en liaison avec le même genre de produits (1)

Numéro de la demande 2,062,110

Date de production 2020-09-24

Numéro d'enregistrement international 1559242

Langue de la demande Anglais

DÉTAILS DU REQUÉRANT ET DE L'AGENT

Requérant

Jazwares, LLC
1067 Shotgun Road
Sunrise FL 33326
UNITED STATES OF AMERICA

Agent

PAUL LOMIC
(Lomic Law), 1 First Canadian Place, 100 King
Street, Suite 5700, Toronto, ONTARIO,
M5X1C7

DÉTAILS DE LA MARQUE DE COMMERCE

CUTIETOWN

Type de la marque de commerce

Caractères standard

Produits

Classe 28

Poupées; poupées en peluche; panoplies pour poupées; accessoires pour poupées; figurines de jeu; accessoires pour figurines de jeu; véhicules [jouets].

Revendications

Date de priorité de production: 18 septembre 2020, Pays ou Bureau: ÉTATS-UNIS D'AMÉRIQUE, demande no: 90192965 en liaison avec le même genre de produits

Numéro de la demande 2,062,118

Date de production 2020-09-25

Numéro d'enregistrement international 1559263

Langue de la demande Anglais

DÉTAILS DU REQUÉRANT

Requérant

ST Prism Limited

Bernard Rogers & Co,

Bank Gallery, 13 High Street

KENILWORTH, Warwickshire CV8 1LY

UNITED KINGDOM

DÉTAILS DE LA MARQUE DE COMMERCE

THE SHORTEN CHRONICLES

Type de la marque de commerce

Caractères standard

Produits

Classe 16

Romans.

Revendications

Date de priorité de production: 25 septembre 2020, Pays ou Bureau: ROYAUME-UNI, demande no: UK00003537211 en liaison avec le même genre de produits

Numéro de la demande 2,062,119

Date de production 2020-09-26

Numéro d'enregistrement international 1559243

Langue de la demande Anglais

DÉTAILS DU REQUÉRANT

Requérant

Global Liquidity Services LLC

Floor 20, 441 9th Avenue

New York NY 10001

UNITED STATES OF AMERICA

DÉTAILS DE LA MARQUE DE COMMERCE

Type de la marque de commerce

Dessin

Représentation visuelle



Description de la marque de commerce

La marque se compose du dessin circulaire d'une lettre E suivi du mot EASLY

Services

Classe 36

Services financiers, à savoir services d'investissement de capitaux sous forme de mise en relation d'entreprises avec des capitaux non dilutifs.

Revendications

Date de priorité de production: 27 mars 2020, Pays ou Bureau: ÉTATS-UNIS D'AMÉRIQUE, demande no: 88850124 en liaison avec le même genre de services

Numéro de la demande 2,062,121
Numéro d'enregistrement international 1559170
Langue de la demande Anglais

Date de production 2020-09-28

DÉTAILS DU REQUÉRANT

Requérant

Applied Materials, Inc.
3050 Bowers Avenue
Santa Clara CA 95054
UNITED STATES OF AMERICA

DÉTAILS DE LA MARQUE DE COMMERCE

PRESIDIO

Type de la marque de commerce

Caractères standard

Produits

Classe 07

(1) Machines pour la fabrication de semi-conducteurs.

Classe 09

(2) Systèmes commandés par logiciels utilisés dans l'industrie de la fabrication de semi-conducteurs, à savoir logiciels enregistrés pour l'automatisation et la commande de machines fabriquant des semi-conducteurs et mémoires informatiques [hardware] contenant les logiciels informatiques enregistrés précités.

Revendications

Date de priorité de production: 18 septembre 2020, Pays ou Bureau: ÉTATS-UNIS D'AMÉRIQUE, demande no: 90192618 en liaison avec le même genre de produits

Numéro de la demande 2,062,123

Date de production 2020-09-28

Numéro d'enregistrement international 1559122

Langue de la demande Anglais

DÉTAILS DU REQUÉRANT

Requérant

Free Train Sports Limited

John Seeley & Co,

1 Upper St. Marys Road

SMETHWICK, West Midlands B67 5JR

UNITED KINGDOM

DÉTAILS DE LA MARQUE DE COMMERCE

Freetrain

Type de la marque de commerce

Caractères standard

Produits

Classe 25

Gilets de course; maillots de corps de sport; vêtements de sport; vêtements de sport.

Numéro de la demande 2,062,135

Date de production 2020-09-29

Numéro d'enregistrement international 1559178

Langue de la demande Anglais

DÉTAILS DU REQUÉRANT

Requérant

Rimini Street, Inc.

Suite 500,

3993 Howard Hughes Parkway

Las Vegas NV 89169

UNITED STATES OF AMERICA

DÉTAILS DE LA MARQUE DE COMMERCE

WE DO SUPPORT

Type de la marque de commerce

Caractères standard

Services

Classe 42

Services de conseillers en matière de logiciels informatiques; services d'assistance technique, à savoir prestation de services de maintenance pour logiciels de bases de données et d'entreprises; services d'assistance technique, à savoir fourniture de dépannage de problèmes de logiciels de bases de données et d'entreprises; maintenance de logiciels informatiques; services d'assistance technique informatique, à savoir dépannage de problèmes de logiciels informatiques.

Revendications

Date de priorité de production: 01 avril 2020, Pays ou Bureau: ÉTATS-UNIS D'AMÉRIQUE, demande no: 88856584 en liaison avec le même genre de services

Numéro de la demande 2,062,136

Date de production 2020-09-29

Numéro d'enregistrement international 1559145

Langue de la demande Anglais

DÉTAILS DU REQUÉRANT ET DE L'AGENT

Requérant

R.G. BARRY CORPORATION
13405 Yarmouth Road, NW
Pickerington OH 43147
UNITED STATES OF AMERICA

Agent

OSLER, HOSKIN & HARCOURT LLP
SUITE 1900, 340 ALBERT STREET,
OTTAWA, ONTARIO, K1R7Y6

DÉTAILS DE LA MARQUE DE COMMERCE

COZY MOUNTAIN

Type de la marque de commerce

Caractères standard

Produits

Classe 25

Chaussons-chaussettes; pantoufles.

Revendications

Date de priorité de production: 07 mai 2020, Pays ou Bureau: ÉTATS-UNIS D'AMÉRIQUE,
demande no: 88905204 en liaison avec le même genre de produits

Numéro de la demande 2,062,137

Date de production 2020-09-29

Numéro d'enregistrement international 1559114

Langue de la demande Anglais

DÉTAILS DU REQUÉRANT ET DE L'AGENT

Requérant

ARGON TECHNOLOGIES, INC.
457 DESERET DR STE #1
Kaysville UT 84037
UNITED STATES OF AMERICA

Agent

DENTONS CANADA LLP/DENTONS CANADA
S.E.N.C.R.L.
39E ETAGE, 1 PLACE VILLE MARIE,
MONTREAL, QUEBEC, H3B4M7

DÉTAILS DE LA MARQUE DE COMMERCE

KLYMALOFT

Type de la marque de commerce

Caractères standard

Produits

Classe 20

Coussinets de couchage; matelas pour sacs de couchage.

Revendications

Date de priorité de production: 30 mars 2020, Pays ou Bureau: ÉTATS-UNIS D'AMÉRIQUE,
demande no: 88852770 en liaison avec le même genre de produits

Numéro de la demande 2,062,170

Date de production 2020-10-08

Numéro d'enregistrement international 1533699

Langue de la demande Anglais

DÉTAILS DU REQUÉRANT

Requérant

Biggar & Leith, LLC

10 Princeton Place

Montclair NJ 07043

UNITED STATES OF AMERICA

DÉTAILS DE LA MARQUE DE COMMERCE

SHANKY'S WHIP

Type de la marque de commerce

Caractères standard

Produits

Classe 33

Liqueurs à base de whisky.

Numéro de la demande 2,062,185

Date de production 2020-10-15

Numéro d'enregistrement international 1554745

Langue de la demande Anglais

DÉTAILS DU REQUÉRANT ET DE L'AGENT

Requérant

TMRW Life Sciences, Inc.
250 Hudson Street,
6th Floor
New York NY 10013
UNITED STATES OF AMERICA

Agent

CLARK WILSON LLP
900 - 885 WEST GEORGIA STREET,
VANCOUVER, BRITISH COLUMBIA, V6C3H1

DÉTAILS DE LA MARQUE DE COMMERCE

TMRW

Type de la marque de commerce

Caractères standard

Produits

Classe 09

(2) Logiciels téléchargeables sous forme d'une application mobile pour le suivi et la surveillance de prélèvements tissulaires cryoconservés dans le domaine de la fécondation in vitro

Classe 10

(1) Appareils médicaux, à savoir système pour la gestion de prélèvements tissulaires cryoconservés utilisés pour la fécondation in vitro, comprenant un robot, un réservoir de stockage et un poste de travail; contenants pour prélèvements médicaux; appareils médicaux pour le stockage, la surveillance et le suivi de tissus cryoconservés.

(3) Système pour la gestion de prélèvements tissulaires cryoconservés utilisés pour la fécondation in vitro, comprenant un robot, un réservoir de stockage et un poste de travail; contenants pour prélèvements médicaux; appareils médicaux pour le stockage, la surveillance et le suivi de tissus cryoconservés

Services

Classe 41

(1) Services d'éducation, à savoir animation de programmes dans le domaine du stockage de tissus cryoconservés ainsi que distribution de matériel de formation s'y rapportant; formation en matière d'utilisation et de fonctionnement d'équipements pour le stockage, la surveillance et le suivi de prélèvements tissulaires cryoconservés ainsi que services de conseillers s'y rapportant.

(4) Services d'éducation, à savoir animation de programmes dans le domaine du stockage de tissus cryoconservés, ainsi que distribution de matériel de formation s'y rapportant; formation en matière d'utilisation et de fonctionnement d'équipements pour le stockage, la surveillance et le suivi de prélèvements tissulaires cryoconservés ainsi que services de conseillers s'y rapportant

Classe 42

(3) Services de logiciels en tant que service (SaaS) proposant des logiciels pour le stockage, la surveillance et le suivi de prélèvements tissulaires cryoconservés dans le domaine de la fécondation in vitro

Classe 44

(2) Services médicaux, à savoir stockage, surveillance et suivi d'informations d'identification de tissus fertiles cryoconservés.

(5) Stockage, surveillance et suivi d'informations d'identification de tissus fertiles cryoconservés

Revendications

Date de priorité de production: 21 avril 2020, Pays ou Bureau: ÉTATS-UNIS D'AMÉRIQUE, demande no: 88881370 en liaison avec le même genre de produits (2); 27 avril 2020, Pays ou Bureau: ÉTATS-UNIS D'AMÉRIQUE, demande no: 88889286 en liaison avec le même genre de services (4); 28 avril 2020, Pays ou Bureau: ÉTATS-UNIS D'AMÉRIQUE, demande no: 88891744 en liaison avec le même genre de services (5); 28 avril 2020, Pays ou Bureau: ÉTATS-UNIS D'AMÉRIQUE, demande no: 88891750 en liaison avec le même genre de produits (3) et en liaison avec le même genre de services (3)

Numéro de la demande 2,062,188

Date de production 2020-10-17

Numéro d'enregistrement international 1554128

Langue de la demande Anglais

DÉTAILS DU REQUÉRANT

Requérant

Y3ah Pty Ltd
Level 5,
401 Collins Street
Melbourne VIC 3000
AUSTRALIA

DÉTAILS DE LA MARQUE DE COMMERCE

YADA

Type de la marque de commerce

Caractères standard

Produits

Classe 09

Logiciels informatiques de mise en correspondance.

Services

Classe 45

Services de rencontres par voie informatique; services de rencontres; services d'agences de rencontres; services de réseautage social en ligne; services de rencontres et de mises en relation sociale par le biais de petites annonces personnelles en ligne.

Revendications

Date de priorité de production: 02 septembre 2020, Pays ou Bureau: AUSTRALIE, demande no: 2116539 en liaison avec le même genre de produits et en liaison avec le même genre de services

Numéro de la demande 2,062,194

Date de production 2020-10-19

Numéro d'enregistrement international 0840890

Langue de la demande Anglais

DÉTAILS DU REQUÉRANT ET DE L'AGENT

Requérant

Weinkellerei Lenz Moser Aktiengesellschaft
Bäckermühlweg 44
A-4030 Linz
AUSTRIA

Agent

GOWLING WLG (CANADA) LLP
SUITE 2600, 160 ELGIN STREET, OTTAWA,
ONTARIO, K1P1C3

DÉTAILS DE LA MARQUE DE COMMERCE

LENZ MOSER

Type de la marque de commerce

Caractères standard

Produits

Classe 33

Vins.

Numéro de la demande 2,062,200

Date de production 2020-10-21

Numéro d'enregistrement international 1385170

Langue de la demande Français

DÉTAILS DU REQUÉRANT ET DE L'AGENT

Requérant

NEXANS
4 ALLÉE DE L'ARCHE
F-92400 COURBEVOIE
FRANCE

Agent

ROBIC
630, boul. René-Lévesque Ouest, 20e étage,
Montréal, QUÉBEC, H3B1S6

DÉTAILS DE LA MARQUE DE COMMERCE

MOBIWAY

Type de la marque de commerce

Caractères standard

Produits

Classe 06

(1) Supports dérouleurs non mécaniques de câbles non électriques; supports non mécaniques de bobines et tourets de câbles non électriques.

Classe 07

(2) Supports dérouleurs mécaniques de câbles électriques et non électriques; supports mécaniques de bobines et tourets de câbles électriques et non électriques.

Classe 09

(3) Câbles et fils électriques.

Classe 20

(4) Supports dérouleurs non mécaniques de câbles électriques; supports non mécaniques de bobines et tourets de câbles électriques.

Numéro de la demande 2,063,340

Date de production 2020-07-15

Numéro d'enregistrement international 1559708

Langue de la demande Anglais

DÉTAILS DU REQUÉRANT

Requérant

Brazeway, LLC

2711 East Maumee Street

Adrian MI 49221

UNITED STATES OF AMERICA

DÉTAILS DE LA MARQUE DE COMMERCE

Heliform

Type de la marque de commerce

Caractères standard

Produits

Classe 06

Tubes d'aluminium à utiliser dans des appareils de réfrigération et de conditionnement d'air; extrusions d'aluminium, à savoir tubulures sous forme de tubes capillaires et de tubulures à ailettes intégrales pour appareils de réfrigération et de conditionnement d'air.

Revendications

Date de priorité de production: 22 janvier 2020, Pays ou Bureau: ÉTATS-UNIS D'AMÉRIQUE, demande no: 88769079 en liaison avec le même genre de produits

Numéro de la demande 2,063,349

Date de production 2020-07-23

Numéro d'enregistrement international 1559548

Langue de la demande Anglais

DÉTAILS DU REQUÉRANT

Requérant

Imaginif, Inc.

230 W. Huron Rd., Suite 7294

Cleveland OH 44113

UNITED STATES OF AMERICA

DÉTAILS DE LA MARQUE DE COMMERCE

MR. KRINGLE

Type de la marque de commerce

Caractères standard

Services

Classe 41

Représentations en direct, à savoir présentation de spectacles en direct à l'intention d'enfants; services de divertissement, à savoir mise à disposition de présentations théâtrales en ligne préenregistrées; services de divertissement, à savoir prestations par un animateur professionnel en direct, télévisées ou filmées; services photographiques; services d'imagerie numérique, à savoir photographie de portraits; photographie de portraits.

Numéro de la demande 2,063,350

Date de production 2020-07-23

Numéro d'enregistrement international 1560243

Langue de la demande Anglais

DÉTAILS DU REQUÉRANT ET DE L'AGENT

Requérant

Dermaroller GmbH
Wilhelm-Mast-Straße 8
38304 Wolfenbüttel
GERMANY

Agent

RIDOUT & MAYBEE LLP
11 Holland Avenue, Suite 601 , Ottawa,
ONTARIO, K1Y4S1

DÉTAILS DE LA MARQUE DE COMMERCE

XCELLARISPRO

Type de la marque de commerce

Caractères standard

Produits

Classe 10

Appareils et instruments chirurgicaux, médicaux, dentaires et vétérinaires, en particulier instruments et appareils pour le traitement de la peau, en particulier pour l'application transdermique de substances actives et pour la régénération de la peau et le traitement de cicatrices.

Revendications

Date de priorité de production: 24 janvier 2020, Pays ou Bureau: ALLEMAGNE, demande no: 30 2020 001 468 en liaison avec le même genre de produits

Numéro de la demande 2,063,381
Numéro d'enregistrement international 1559661
Langue de la demande Français

Date de production 2020-08-18

DÉTAILS DU REQUÉRANT

Requérant
SYNGENTA CROP PROTECTION AG
Rosentalstrasse 67
CH-4058 Basel
SUISSE

DÉTAILS DE LA MARQUE DE COMMERCE

TREBUSET

Type de la marque de commerce
Caractères standard

Produits

Classe 01

(1) Préparations chimiques pour l'agriculture, l'horticulture et la sylviculture, à savoir, préparations chimiques pour le traitement de semences.

Classe 05

(2) Préparations pour la destruction des animaux nuisibles; insecticides, fongicides, herbicides.

Revendications

Date de priorité de production: 17 août 2020, Pays ou Bureau: SUISSE, demande no: 750894 en liaison avec le même genre de produits

Numéro de la demande 2,063,387

Date de production 2020-08-20

Numéro d'enregistrement international 1560240

Langue de la demande Anglais

DÉTAILS DU REQUÉRANT ET DE L'AGENT

Requérant

Garware Polyester International Limited
Unit 2,17 The Plaza,
535 Kings Road
LONDON SW10 0SZ
UNITED KINGDOM

Agent

PIASETZKI NENNIGER KVAS LLP
SUITE 2308, 120 ADELAIDE STREET WEST,
TORONTO, ONTARIO, M5H1T1

DÉTAILS DE LA MARQUE DE COMMERCE

Type de la marque de commerce

Dessin

Représentation visuelle



Produits

Classe 17

Films de polyuréthane, autres que pour l'emballage; films de polyuréthane à appliquer sur des surfaces peintes pour la protection de peintures; films de polyuréthane dotés de propriétés hydrophobes, autres que pour l'emballage; films de polyuréthane dotés de propriétés de résistance aux taches, autres que pour l'emballage; films de polyuréthane dotés de propriétés auto-régénérantes, autres que pour l'emballage; films de polyuréthane dotés de propriétés de résistance aux solvants, autres que pour l'emballage; films de polyuréthane dotés de propriétés de résistance aux hautes températures, autres que pour l'emballage; films de polyuréthane dotés de propriétés de résistance aux acides, de résistances aux huiles et de résistance aux produits chimiques, autres que pour l'emballage.

Revendications

Date de priorité de production: 07 août 2020, Pays ou Bureau: ROYAUME-UNI, demande no: UK00003520375 en liaison avec le même genre de produits

Numéro de la demande 2,063,428

Date de production 2020-09-18

Numéro d'enregistrement international 1559736

Langue de la demande Anglais

DÉTAILS DU REQUÉRANT ET DE L'AGENT

Requérant

FMC Technologies, Inc.
11740 Katy Freeway, Energy Tower 3
Houston TX 77079
UNITED STATES OF AMERICA

Agent

MACRAE & CO.
326 Somerset Street West, Ottawa, ONTARIO,
K2P0J9

DÉTAILS DE LA MARQUE DE COMMERCE

SUBSEA STUDIO

Type de la marque de commerce

Caractères standard

Produits

Classe 09

Logiciels informatiques de conception et de schémas de liaison de champs gaziers et pétrolifères sous-marins; logiciels de conception architecturale pour champs gaziers et pétrolifères sous-marins; logiciels informatiques dans les domaines de l'ingénierie, de la conception et des schémas de liaison de champs gaziers et pétrolifères sous-marins.

Services

Classe 42

Services d'ingénierie, à savoir conception et schémas de liaison de champs gaziers et pétrolifères sous-marins; services de conception architecturale pour champs gaziers et pétrolifères sous-marins; recherches techniques dans les domaines de l'ingénierie, de la conception et de des schémas de liaison de champs gaziers et pétrolifères sous-marins.

Revendications

Date de priorité de production: 23 avril 2020, Pays ou Bureau: ÉTATS-UNIS D'AMÉRIQUE, demande no: 88884608 en liaison avec le même genre de produits et en liaison avec le même genre de services

Numéro de la demande 2,063,455
Numéro d'enregistrement international 1560184
Langue de la demande Anglais

Date de production 2020-09-25

DÉTAILS DU REQUÉRANT

Requérant

Via, Inc.
care of ATIP Law,
4790 Caughlin Pkwy #701
Reno NV 89519
UNITED STATES OF AMERICA

DÉTAILS DE LA MARQUE DE COMMERCE

Type de la marque de commerce

Dessin

Représentation visuelle



Description de la marque de commerce

La marque se compose du mot "ERGIFY", la queue du "Y" s'étendant en dessous du mot en un arc

Services

Classe 35

Services de magasins de détail en ligne par ordinateur dans le domaine des meubles, meubles de bureau, meubles ergonomiques, chaises, sièges, bureaux, tables, supports d'ordinateurs, supports pour moniteurs, éclairage; services de magasins de détail en ligne proposant des meubles, meubles de bureau, meubles ergonomiques, chaises, sièges, bureaux, tables, supports d'ordinateurs, supports pour moniteurs, éclairage.

Revendications

Date de priorité de production: 08 juin 2020, Pays ou Bureau: ÉTATS-UNIS D'AMÉRIQUE,
demande no: 88954218 en liaison avec le même genre de services

Numéro de la demande 2,063,464

Date de production 2020-09-25

Numéro d'enregistrement international 1559573

Langue de la demande Anglais

DÉTAILS DU REQUÉRANT ET DE L'AGENT

Requérant

Popl Co
11740 Wilshire Blvd, Apt. 2508
Los Angeles CA 90025
UNITED STATES OF AMERICA

Agent

GOWLING WLG (CANADA) LLP
SUITE 2600, 160 ELGIN STREET, OTTAWA,
ONTARIO, K1P1C3

DÉTAILS DE LA MARQUE DE COMMERCE

POPL

Type de la marque de commerce

Caractères standard

Produits

Classe 09

Étiquettes de communication en champ proche (NFC) pour faciliter la communication sans fil entre des dispositifs mobiles.

Revendications

Date de priorité de production: 02 avril 2020, Pays ou Bureau: ÉTATS-UNIS D'AMÉRIQUE, demande no: 88857163 en liaison avec le même genre de produits

Numéro de la demande 2,063,489

Date de production 2020-09-30

Numéro d'enregistrement international 1559651

Langue de la demande Anglais

DÉTAILS DU REQUÉRANT

Requérant

Rimini Street, Inc.

Suite 500,

3993 Howard Hughes Parkway

Las Vegas NV 89169

UNITED STATES OF AMERICA

DÉTAILS DE LA MARQUE DE COMMERCE

OTHER COMPANIES DO SOFTWARE WE DO SUPPORT

Type de la marque de commerce

Caractères standard

Services

Classe 42

Services de conseillers en matière de logiciels informatiques; services d'assistance technique, à savoir prestation de services de maintenance pour logiciels de bases de données et d'entreprises; services d'assistance technique, à savoir fourniture de dépannage de problèmes de logiciels de bases de données et d'entreprises; maintenance de logiciels informatiques; services d'assistance technique informatique, à savoir dépannage de problèmes de logiciels informatiques.

Revendications

Date de priorité de production: 01 avril 2020, Pays ou Bureau: ÉTATS-UNIS D'AMÉRIQUE, demande no: 88856581 en liaison avec le même genre de services

Numéro de la demande 2,063,490

Date de production 2020-09-30

Numéro d'enregistrement international 1559638

Langue de la demande Anglais

DÉTAILS DU REQUÉRANT ET DE L'AGENT

Requérant

ICU MEDICAL, INC.
951 CALLE AMANECER
SAN CLEMENTE CA 92673
UNITED STATES OF AMERICA

Agent

MARKS & CLERK
33 Yonge Street, , Suite 300, Toronto,
ONTARIO, M5E1G4

DÉTAILS DE LA MARQUE DE COMMERCE

CLEARGUARD

Type de la marque de commerce

Caractères standard

Produits

Classe 10

Cathéters ainsi que leurs parties et garnitures.

Numéro de la demande 2,063,504

Date de production 2020-10-02

Numéro d'enregistrement international 1559925

Langue de la demande Anglais

DÉTAILS DU REQUÉRANT

Requérant

PARROT.MD Inc.

8453 Shadow Creek Dr

Maple Grove MN 55311

UNITED STATES OF AMERICA

DÉTAILS DE LA MARQUE DE COMMERCE

PARROT.MD

Type de la marque de commerce

Caractères standard

Produits

Classe 09

Logiciels téléchargeables pour la gestion d'horaires de garde et la coordination de travailleurs de remplacement de garde; applications mobiles téléchargeables pour la gestion d'horaires de garde et la coordination de travailleurs de remplacement de garde; applications mobiles téléchargeables permettant à des médecins de publier, d'offrir et de négocier leurs gardes.

Revendications

Date de priorité de production: 16 avril 2020, Pays ou Bureau: ÉTATS-UNIS D'AMÉRIQUE, demande no: 88874773 en liaison avec le même genre de produits

Numéro de la demande 2,063,516

Date de production 2020-10-06

Numéro d'enregistrement international 1560015

Langue de la demande Anglais

DÉTAILS DU REQUÉRANT

Requérant

CONTITECH USA, INC.

703 S. CLEVELAND-MASSILLON ROAD

FAIRLAWN OH 44333

UNITED STATES OF AMERICA

DÉTAILS DE LA MARQUE DE COMMERCE

MONSTER HIDE

Type de la marque de commerce

Caractères standard

Produits

Classe 07

Bandes transporteuses.

Numéro de la demande 2,063,542

Date de production 2020-10-14

Numéro d'enregistrement international 1560083

Langue de la demande Anglais

DÉTAILS DU REQUÉRANT ET DE L'AGENT

Requérant

ABUS August Bremicker Söhne KG
Altenhofer Weg 25
58300 Wetter/Volmarstein
GERMANY

Agent

GOWLING WLG (CANADA) LLP
SUITE 2600, 160 ELGIN STREET, OTTAWA,
ONTARIO, K1P1C3

DÉTAILS DE LA MARQUE DE COMMERCE

Skurb

Type de la marque de commerce

Caractères standard

Produits

Classe 09

Casques de cyclisme.

Revendications

Date de priorité de production: 14 avril 2020, Pays ou Bureau: EUIPO (UE), demande no: 018225123 en liaison avec le même genre de produits

Numéro de la demande 2,064,200

Date de production 2020-11-16

Langue de la demande Anglais

DÉTAILS DU REQUÉRANT

Requérant

NASB INC.
975A Elgin St W
Cobourg
ONTARIO
K9A5J3

DÉTAILS DE LA MARQUE DE COMMERCE

Type de la marque de commerce

Dessin

Représentation visuelle



Produits

Classe 25

articles d'habillement athlétiques; vêtements athlétiques; vêtements pour bébés; costumes; vêtements d'affaires; casquettes; vêtements décontractés comprenant des pantalons, robes et shorts; pulls d'entraînement; t-shirts; pantalons d'entraînement

Numéro de la demande 2,064,774

Date de production 2020-06-12

Numéro d'enregistrement international 1561217

Langue de la demande Anglais

DÉTAILS DU REQUÉRANT ET DE L'AGENT

Requérant

Dynamic Motion, LLC
Suite 101,
2701 Emerywood Parkway
Richmond VA 23294
UNITED STATES OF AMERICA

Agent

RIDOUT & MAYBEE LLP
250 University Avenue, 5th Floor, Toronto,
ONTARIO, M5H3E5

DÉTAILS DE LA MARQUE DE COMMERCE

SWITCH

Type de la marque de commerce

Caractères standard

Produits

Classe 12

Poussettes d'enfant pour bébés, sièges de voiture pour enfants, landaus, berceaux spécialement conçus pour une utilisation avec des poussettes, chariots, porte-bébés spécialement conçus une utilisation avec des poussettes, poussettes pour animaux de compagnie et accessoires de poussettes, à savoir capotes, tabliers, plateaux à fixer sur des poussettes, planches à roulettes sous forme de plates-formes à roulettes à fixer sur une poussette, barres ventrales sous forme de barres à fixer sur la partie avant du siège d'une poussette, chancelières sous forme de protections pour les jambes d'un enfant dans une poussette, sièges de poussettes et adaptateurs pour sièges de voiture.

Revendications

Date de priorité de production: 12 décembre 2019, Pays ou Bureau: ÉTATS-UNIS D'AMÉRIQUE, demande no: 88725075 en liaison avec le même genre de produits

Numéro de la demande 2,064,775

Date de production 2020-06-15

Numéro d'enregistrement international 1560532

Langue de la demande Anglais

DÉTAILS DU REQUÉRANT

Requérant

Cyrus Sarraf

22261 Brittlewood Circle

Lake Forest CA 92630

UNITED STATES OF AMERICA

DÉTAILS DE LA MARQUE DE COMMERCE

Pruude

Type de la marque de commerce

Caractères standard

Produits

Classe 25

Vêtements et vêtements de sport, à savoir tee-shirts, chemises, débardeurs, sweat-shirts, chandails, maillots, pull-overs, pantalons, pantalons de sport, shorts, jupes, robes, vestes, manteaux, gilets, sous-vêtements, chaussettes, survêtements, combinaisons, justaucorps, collants, leggings, jambières; articles de chapellerie, à savoir chapeaux, casquettes, visières, bandeaux pour la tête, bandanas; articles vestimentaires, à savoir ceintures, écharpes, châles, étoles, manches d'appoint, moufles, gants; articles chaussants, à savoir chaussures, bottes et sandales.

Revendications

Date de priorité de production: 16 décembre 2019, Pays ou Bureau: ÉTATS-UNIS D'AMÉRIQUE, demande no: 88727956 en liaison avec le même genre de produits

Numéro de la demande 2,064,911

Date de production 2020-09-10

Numéro d'enregistrement international 1561040

Langue de la demande Anglais

DÉTAILS DU REQUÉRANT

Requérant

IRIDESCO, LLC

16 W 22ND ST FL 8

NEW YORK NY 10010

UNITED STATES OF AMERICA

DÉTAILS DE LA MARQUE DE COMMERCE

HARVEST FORECAST

Type de la marque de commerce

Caractères standard

Désistement

Le droit à l'emploi exclusif du mot "FORECAST" en dehors de la marque de commerce n'est pas accordé.

Services

Classe 42

Mise à disposition de logiciels non téléchargeables en ligne pour l'affectation de ressources et d'employés et la gestion de projets.

Numéro de la demande 2,064,914

Date de production 2020-09-11

Numéro d'enregistrement international 1561282

Langue de la demande Anglais

DÉTAILS DU REQUÉRANT ET DE L'AGENT

Requérant

P.E. LABELLERS S.P.A.

Via Industria, 56

Porto Mantovano (Mantova)

ITALY

Agent

ROBIC

630, boul. René-Lévesque Ouest, 20e étage,

Montréal, QUEBEC, H3B1S6

DÉTAILS DE LA MARQUE DE COMMERCE

SIMPL-CUT

Type de la marque de commerce

Caractères standard

Produits

Classe 07

Étiqueteuses industrielles automatiques pour l'application d'étiquettes sur des contenants et bouteilles; étiqueteuses électroniques à usage commercial; machines de conditionnement et parties constitutives de machines de conditionnement.

Revendications

Date de priorité de production: 29 juillet 2020, Pays ou Bureau: ITALIE, demande no: 302020000063439 en liaison avec le même genre de produits

Numéro de la demande 2,064,935

Date de production 2020-09-14

Numéro d'enregistrement international 1560982

Langue de la demande Anglais

DÉTAILS DU REQUÉRANT

Requérant

Asahi Kasei Bioprocess America, Inc.

1855 Elmdale Avenue

Glenview IL 60026

UNITED STATES OF AMERICA

DÉTAILS DE LA MARQUE DE COMMERCE

SU-IBF

Type de la marque de commerce

Caractères standard

Produits

Classe 07

Machines de mélange pour traitements chimiques.

Revendications

Date de priorité de production: 03 avril 2020, Pays ou Bureau: ÉTATS-UNIS D'AMÉRIQUE, demande no: 88859614 en liaison avec le même genre de produits

Numéro de la demande 2,064,981

Date de production 2020-09-24

Numéro d'enregistrement international 1560649

Langue de la demande Anglais

DÉTAILS DU REQUÉRANT ET DE L'AGENT

Requérant

APPLE INC.

One Apple Park Way

Cupertino CA 95014

UNITED STATES OF AMERICA

Agent

BAKER & MCKENZIE LLP

BROOKFIELD PLACE, 181 BAY STREET,

SUITE 2100, P.O. BOX 874, TORONTO,

ONTARIO, M5J2T3

DÉTAILS DE LA MARQUE DE COMMERCE

COUNTRY CAFFEINE RADIO

Type de la marque de commerce

Caractères standard

Services

Classe 41

Services de divertissement, à savoir mise à disposition d'une émission radiophonique en continu ainsi que compilation et publication de listes de lecture musicales dans le domaine de la musique country.

Revendications

Date de priorité de production: 23 septembre 2020, Pays ou Bureau: JAMAÏQUE, demande no: 80189 en liaison avec le même genre de services

Numéro de la demande 2,065,005

Date de production 2020-09-30

Numéro d'enregistrement international 1560887

Langue de la demande Anglais

DÉTAILS DU REQUÉRANT

Requérant

Global Optimism Limited

18 Charles Street

Bath BA1 1HX

UNITED KINGDOM

DÉTAILS DE LA MARQUE DE COMMERCE

OUTRAGE AND OPTIMISM

Type de la marque de commerce

Caractères standard

Produits

Classe 09

(1) Publications électroniques et informations en lien avec la protection et la préservation du climat et de l'environnement; livres audio et de podcasts en lien avec la protection et la préservation du climat et de l'environnement.

Classe 16

(2) Publications imprimées et informations en lien avec la protection et la préservation du climat et de l'environnement; matériel d'instruction et d'enseignement en lien avec la protection et la préservation du climat et de l'environnement.

Revendications

Date de priorité de production: 31 mars 2020, Pays ou Bureau: ROYAUME-UNI, demande no: UK00003478362 en liaison avec le même genre de produits

Numéro de la demande 2,065,012

Date de production 2020-10-01

Numéro d'enregistrement international 1560603

Langue de la demande Anglais

DÉTAILS DU REQUÉRANT

Requérant

Exploding Kittens, Inc.

7162 Beverly Blvd., P.O. Box #272

Los Angeles CA 90036

UNITED STATES OF AMERICA

DÉTAILS DE LA MARQUE DE COMMERCE

A GAME OF CAT AND MOUTH

Type de la marque de commerce

Caractères standard

Produits

Classe 28

Jeux de plateau et leurs accessoires; billes pour jeux.

Revendications

Date de priorité de production: 13 mai 2020, Pays ou Bureau: ÉTATS-UNIS D'AMÉRIQUE, demande no: 88914058 en liaison avec le même genre de produits

Numéro de la demande 2,065,014

Date de production 2020-10-01

Numéro d'enregistrement international 1560351

Langue de la demande Anglais

DÉTAILS DU REQUÉRANT ET DE L'AGENT

Requérant

Seqirus UK Limited
Point 29 Market Street
Maidenhead, Berkshire SL6 8AA
UNITED KINGDOM

Agent

SMART & BIGGAR LLP
1100-150 York street, TORONTO, ONTARIO,
M5H3S5

DÉTAILS DE LA MARQUE DE COMMERCE

FLUID

Type de la marque de commerce

Caractères standard

Produits

Classe 09

Bulletins d'information électroniques téléchargeables dans les domaines de la grippe et des vaccins.

Services

Classe 41

Mise à disposition de bulletins d'information électroniques téléchargeables dans les domaines de la grippe et des vaccins; bulletins d'information électroniques en ligne transmis par courrier électronique dans les domaines de la grippe et des vaccins.

Revendications

Date de priorité de production: 21 septembre 2020, Pays ou Bureau: ÉTATS-UNIS D'AMÉRIQUE, demande no: 90196140 en liaison avec le même genre de produits et en liaison avec le même genre de services

Numéro de la demande 2,065,027

Date de production 2020-10-05

Numéro d'enregistrement international 1561160

Langue de la demande Anglais

DÉTAILS DU REQUÉRANT ET DE L'AGENT

Requérant

Helen of Troy Limited
The Financial Service Centre Suite 1
Ground Floor, Bishop's Ct Hill
BB14004 St. Michael
BARBADOS

Agent

MOFFAT & CO.
P.O. Box 2088, Station D, Ottawa, ONTARIO,
K1P5W3

DÉTAILS DE LA MARQUE DE COMMERCE

SEASHORE SPRITZER

Type de la marque de commerce

Caractères standard

Désistement

Le droit à l'emploi exclusif du mot "SPRITZER" en dehors de la marque de commerce n'est pas accordé.

Produits

Classe 03

Préparations de soins capillaires; préparations de coiffage; produits capillaires en aérosols; sprays de coiffage pour les cheveux.

Revendications

Date de priorité de production: 08 avril 2020, Pays ou Bureau: ÉTATS-UNIS D'AMÉRIQUE, demande no: 88864187 en liaison avec le même genre de produits

Numéro de la demande 2,065,043

Date de production 2020-10-07

Numéro d'enregistrement international 1561002

Langue de la demande Anglais

DÉTAILS DU REQUÉRANT

Requérant

Lady Liberty Drinking LLC

412 E. 17th Street

Columbus OH 43201

UNITED STATES OF AMERICA

DÉTAILS DE LA MARQUE DE COMMERCE

KONG BEER BONG

Type de la marque de commerce

Caractères standard

Produits

Classe 21

Supports de manchons isothermes pour canettes de boissons; la bière et tubes pour entonnoirs vendus conjointement à boire bières.

Numéro de la demande 2,065,078

Date de production 2020-10-13

Numéro d'enregistrement international 1560571

Langue de la demande Anglais

DÉTAILS DU REQUÉRANT

Requérant

Bridon International Limited
Icon Building First Point,
Balby Carr Bank
Doncaster, South Yorkshire DN4 5JQ
UNITED KINGDOM

DÉTAILS DE LA MARQUE DE COMMERCE

CONSTRUCTEX

Type de la marque de commerce

Caractères standard

Produits

Classe 06

Filins d'acier.

Numéro de la demande 2,065,083

Date de production 2020-10-14

Numéro d'enregistrement international 1560945

Langue de la demande Anglais

DÉTAILS DU REQUÉRANT

Requérant

Tobira Therapeutics, Inc.

5 Giralda Farms

Madison NJ 07940

UNITED STATES OF AMERICA

DÉTAILS DE LA MARQUE DE COMMERCE

VOXIROK

Type de la marque de commerce

Caractères standard

Produits

Classe 05

Préparations pharmaceutiques pour le traitement et la prévention de maladies et troubles gastro-intestinaux.

Revendications

Date de priorité de production: 23 avril 2020, Pays ou Bureau: ÉTATS-UNIS D'AMÉRIQUE, demande no: 88885320 en liaison avec le même genre de produits

Numéro de la demande 2,065,117

Date de production 2020-10-27

Numéro d'enregistrement international 1561123

Langue de la demande Anglais

DÉTAILS DU REQUÉRANT

Requérant

Zonte's Footstep Pty Ltd

49 Oakley Road

MCLAREN FLAT SA 5171

AUSTRALIA

DÉTAILS DE LA MARQUE DE COMMERCE

Super Trooper

Type de la marque de commerce

Caractères standard

Produits

Classe 33

Vin.

Revendications

Date de priorité de production: 27 juillet 2020, Pays ou Bureau: AUSTRALIE, demande no: 2106717 en liaison avec le même genre de produits

Numéro de la demande 2,067,950

Date de production 2020-09-30

Numéro d'enregistrement international 1563044

Langue de la demande Anglais

DÉTAILS DU REQUÉRANT ET DE L'AGENT

Requérant

Nintendo of America Inc.
4600 150th Avenue NE
Redmond WA 98052
UNITED STATES OF AMERICA

Agent

SMART & BIGGAR LLP
2300 - 1055 West Georgia Street, P.O. Box
11115, Vancouver, BRITISH COLUMBIA,
V6E3P3

DÉTAILS DE LA MARQUE DE COMMERCE

DONKEY KONG COUNTRY

Type de la marque de commerce

Caractères standard

Services

Classe 41

Services de divertissement, à savoir mise à disposition d'images non téléchargeables contenant des images de personnages et de scènes provenant de jeux informatiques par le biais de réseaux informatiques mondiaux et de réseaux sans fil; services de divertissement, à savoir mise à disposition de sons et musiques préenregistrés non téléchargeable dans le domaine des jeux vidéo, tous en ligne par le biais de réseaux informatiques mondiaux; services de divertissement, à savoir mise à disposition temporaire de jeux vidéo non téléchargeables; mise à disposition d'informations en matière de jeux vidéo et produits de jeux vidéo s'y rapportant; mise à disposition de publications électroniques en ligne non téléchargeables, à savoir revues spécialisées en ligne et blogs interactifs en ligne contenant des contenus générés ou spécifiés par l'utilisateur dans le domaine des jeux vidéo et publication en ligne de livres et de magazines électroniques; mise à disposition de vidéos en ligne non téléchargeables contenant des jeux vidéo par le biais d'Internet; mise à disposition de musique non téléchargeable par le biais de l'Internet; organisation et réalisation de concerts musicaux; location de machines de jeux; location de jouets; mise à disposition de services de jeux de hasard vidéo en ligne; organisation de concours de jeux électroniques à des fins de divertissement; exploitation de salles de jeux.

Revendications

Date de priorité de production: 02 septembre 2020, Pays ou Bureau: JAPON, demande no: 2020-109000 en liaison avec le même genre de services

Numéro de la demande 2,075,699

Date de production 2020-09-10

Numéro d'enregistrement international 1569522

Langue de la demande Anglais

DÉTAILS DU REQUÉRANT

Requérant

IRIDESCO, LLC

16 W 22ND ST. FL 8

NEW YORK NY 10010

UNITED STATES OF AMERICA

DÉTAILS DE LA MARQUE DE COMMERCE

HARVEST

Type de la marque de commerce

Caractères standard

Services

Classe 42

Fourniture de logiciels en ligne non téléchargeables pour le suivi et la communication de temps d'heures billable billable et non à des fins commerciales.

Numéro de la demande 2,076,458

Date de production 2021-01-08

Langue de la demande Anglais

DÉTAILS DU REQUÉRANT ET DE L'AGENT

Requérant

Shulton, Inc.
One Procter & Gamble Plaza
Cincinnati, OH 45202
UNITED STATES OF AMERICA

Agent

TORYS LLP
SUITE 3000, 79 WELLINGTON ST. W., BOX
270, TD CENTRE, TORONTO, ONTARIO,
M5K1N2

DÉTAILS DE LA MARQUE DE COMMERCE

OLD SPICE HARVEST

Type de la marque de commerce

Caractères standard

Produits

Classe 03

Antisudorifiques et déodorants à usage personnel.

Numéro de la demande 2,078,592

Date de production 2021-01-20

Langue de la demande Anglais

DÉTAILS DU REQUÉRANT ET DE L'AGENT

Requérant

Need A Bin Inc.
4 Industrial Rd
Bolton
ONTARIO
L7E1K6

Agent

HEIRLUME INC.
2300 Yonge St., #1600, Toronto, ONTARIO,
M4P1E4

DÉTAILS DE LA MARQUE DE COMMERCE

NEED A BIN

Type de la marque de commerce

Caractères standard

Services

Classe 39

Services de camionnage, nommément transport de matériel par camions pour des tiers.

Numéro de la demande 2,078,593

Date de production 2021-01-20

Langue de la demande Anglais

DÉTAILS DU REQUÉRANT ET DE L'AGENT

Requérant

Need A Bin Inc.
4 Industrial Rd
Bolton
ONTARIO
L7E1K6

Agent

HEIRLUME INC.
2300 Yonge St., #1600, Toronto, ONTARIO,
M4P1E4

DÉTAILS DE LA MARQUE DE COMMERCE

Type de la marque de commerce

Dessin

Représentation visuelle



Services

Classe 39

Services de camionnage, nommément transport de matériel par camions pour des tiers.

Numéro de la demande 2,079,726

Date de production 2021-01-25

Langue de la demande Anglais

DÉTAILS DU REQUÉRANT

Requérant

NASB INC.

975A Elgin St W

Cobourg

ONTARIO

K9A5J3

DÉTAILS DE LA MARQUE DE COMMERCE

The Canuk Puk

Type de la marque de commerce

Caractères standard

Produits

Classe 28

rondelles de hockey

Numéro de la demande 2,081,937

Date de production 2020-09-10

Numéro d'enregistrement international 1573255

Langue de la demande Anglais

DÉTAILS DU REQUÉRANT

Requérant

CWI, Inc.

250 Parkway Drive,

Suite 270

Lincolnshire IL 60069

UNITED STATES OF AMERICA

DÉTAILS DE LA MARQUE DE COMMERCE

Type de la marque de commerce

Dessin

Représentation visuelle

CAMPER'S  CHOICE

Description de la marque de commerce

La marque se compose du mot "CAMPER'S" figurant directement à gauche du dessin d'une tente, apparaissant directement à gauche du mot "CHOICE"

Désistement

Le droit à l'emploi exclusif du mot CAMPER'S en dehors de la marque de commerce n'est pas accordé.

Produits

Classe 20

(1) Chaises, lits pliants, matelas pour sacs de couchage, matelas de sol, tapis de sol pour le camping sous forme de matelas de sol.

Classe 22

(2) Tentés.

Classe 24

(3) Sacs de couchage.

Revendications

Date de priorité de production: 13 mars 2020, Pays ou Bureau: ÉTATS-UNIS D'AMÉRIQUE, demande no: 88834373 en liaison avec le même genre de produits

Numéro de la demande 2,087,039

Date de production 2020-09-25

Numéro d'enregistrement international 1577879

Langue de la demande Anglais

DÉTAILS DU REQUÉRANT ET DE L'AGENT

Requérant

Together Labs, Inc.
1001 Marshall St., Suite 100
Redwood City CA 94063
UNITED STATES OF AMERICA

Agent

NORTON ROSE FULBRIGHT CANADA LLP/S.
E.N.C.R.L.,S.R.L.
1800 - 510 West Georgia Street, Vancouver,
BRITISH COLUMBIA, V6B0M3

DÉTAILS DE LA MARQUE DE COMMERCE

Type de la marque de commerce

Dessin

Représentation visuelle



Description de la marque de commerce

La marque est constituée d'une coche inversée avec un trapèze horizontal au-dessus de la partie droite, le tout compris dans un cercle.

Produits

Classe 09

Produits virtuels téléchargeables, notamment programmes informatiques comprenant des jetons numériques pour utilisation dans des mondes virtuels en ligne et des jeux informatiques; programmes informatiques et logiciels téléchargeables pour le transfert électronique de jetons numériques; programmes informatiques et logiciels téléchargeables pour l'utilisation de chaînes de blocs pour l'exécution et la consignation d'opérations commerciales ou financières et d'opérations de paiement; plateformes logicielles téléchargeables pour le développement, la création et l'utilisation d'applications logicielles distribuées.

Services

Classe 36

Émission de jetons de valeur, nommément de jetons numériques pour utilisation par les membres d'une communauté en ligne par un réseau informatique mondial; services financiers, nommément offre de virement électronique de devises virtuelles, nommément de jetons numériques pour utilisation par les membres d'une communauté en ligne par un réseau informatique mondial; traitement électronique de paiements électroniques par un réseau informatique mondial; services de paiement en cryptomonnaie et d'opérations sur cryptomonnaie, nommément émissions de jetons numériques au moyen de protocoles cryptographiques pour l'exploitation et la création d'applications et de chaînes de blocs sur des plateformes informatiques décentralisées ou centralisées et pour utilisation comme méthode de paiement pour des produits et des services.

Revendications

Date de priorité de production: 20 juillet 2020, Pays ou Bureau: ÉTATS-UNIS D'AMÉRIQUE, demande no: 90062584 en liaison avec le même genre de produits et en liaison avec le même genre de services

Numéro de la demande 2,088,129

Date de production 2021-03-01

Langue de la demande Anglais

DÉTAILS DU REQUÉRANT ET DE L'AGENT

Requérant

Essity Hygiene and Health Aktiebolag
405 03
Göteborg,
SWEDEN

Agent

PERLEY-ROBERTSON, HILL & MCDUGALL
LLP
1400 - 340 ALBERT STREET, OTTAWA,
ONTARIO, K1R0A5

DÉTAILS DE LA MARQUE DE COMMERCE

TENA ASSIST

Type de la marque de commerce

Caractères standard

Produits

Classe 09

Logiciels d'information dans le domaine des soins de santé généraux, notamment des soins d'hygiène personnelle, des soins liés à l'incontinence et des soins gériatriques; logiciels concernant l'analyse des habitudes de miction; matériel informatique et logiciels de transmission d'information dans le domaine des soins de santé généraux, notamment des soins d'hygiène personnelle, des soins liés à l'incontinence et des soins gériatriques, vers des téléphones mobiles, des téléphones intelligents, des ordinateurs tablettes, des ordinateurs, des ordinateurs blocs-notes et portatifs, des montres intelligentes; dispositifs de stockage de données, notamment matériel informatique; logiciels pour la gestion de bases de données dans le domaine des données personnelles sur l'incontinence.

Numéro de la demande 2,088,284

Date de production 2021-03-02

Langue de la demande Anglais

DÉTAILS DU REQUÉRANT

Requérant

Shenzhen Qiaoran Electronic Commerce Co.,
Ltd.

401, No. 5, 3 Lane, Shilongtou Old Village
Baishixia Community, Fuyong Street, Baoan
Shenzhen, 518101
CHINA

DÉTAILS DE LA MARQUE DE COMMERCE

iBaycon

Type de la marque de commerce

Caractères standard

Produits

Classe 11

Ampoules; ampoules d'éclairage; lampes électriques; lampes de table; manchons de lampe; lampes de poche électriques; douilles pour lampes électriques; appareils d'éclairage; lustres; tubes à décharge électrique pour l'éclairage; globes de lampe; lampes de laboratoire; lanternes chinoises; guirlandes lumineuses comme décorations de fête; lumières électriques pour arbres de Noël; lampes d'aquarium; luminaires à DEL; projecteurs de scène; tubes de lampe fluorescente; plafonniers; guirlandes lumineuses comme décorations de fête.

Numéro de la demande 2,094,561

Date de production 2021-01-26

Numéro d'enregistrement international 1582871

Langue de la demande Anglais

DÉTAILS DU REQUÉRANT ET DE L'AGENT

Requérant

Guangzhou Aquark Electric Limited
Suite 2219-2220, Dongshan Plaza,
No.69 Xianlie Central Road,
Yuexiu District, Guangzhou
Guangdong
CHINA

Agent

LEI GAO
18 King Street East, Suite 1400, Toronto,
ONTARIO, M5C1C4

DÉTAILS DE LA MARQUE DE COMMERCE

Type de la marque de commerce

Dessin

Représentation visuelle



Produits

Classe 28

Piscines jouets; piscines gonflables; planches de natation pour pratiquer les battements de jambes; flotteurs de natation pour les bras; ceintures de natation; gilets de natation; anneaux de natation; flotteurs de natation gonflables; planches de natation; planches de natation pour battements de jambes.

Revendications

Date de priorité de production: 12 janvier 2021, Pays ou Bureau: CHINE, demande no: 52920865 en liaison avec le même genre de produits

Numéro de la demande 2,159,561

Date de production 2017-10-26

Langue de la demande Anglais

DÉTAILS DU REQUÉRANT ET DE L'AGENT

Requérant

OATLY AB
Stora Varvsgatan 6A
211 19 Malmo
SWEDEN

Agent

SMART & BIGGAR LLP
1100-150 York street, TORONTO, ONTARIO,
M5H3S5

DÉTAILS DE LA MARQUE DE COMMERCE

Wow no cow!

Type de la marque de commerce

Mot

Produits

Classe 25

Vêtements tout-aller, notamment chemises, débardeurs, pantalons, robes et shorts tout-aller.

Numéro de la demande 2,159,564

Date de production 2017-10-26

Langue de la demande Anglais

DÉTAILS DU REQUÉRANT ET DE L'AGENT

Requérant

OATLY AB
Stora Varvsgatan 6A
211 19 Malmö
SWEDEN

Agent

SMART & BIGGAR LLP
1100-150 York street, TORONTO, ONTARIO,
M5H3S5

DÉTAILS DE LA MARQUE DE COMMERCE

Wow no cow!

Type de la marque de commerce

Mot

Produits

Classe 25

Vêtements tout-aller, notamment tee-shirts.

Numéro de la demande 2,159,566

Date de production 2017-10-26

Langue de la demande Anglais

DÉTAILS DU REQUÉRANT ET DE L'AGENT

Requérant

OATLY AB
Stora Varvsgatan 6A
211 19 Malmö
SWEDEN

Agent

SMART & BIGGAR LLP
1100-150 York street, TORONTO, ONTARIO,
M5H3S5

DÉTAILS DE LA MARQUE DE COMMERCE

Wow no cow!

Type de la marque de commerce

Mot

Produits

Classe 29

Succédané de yogourt à base d'avoine.

Numéro de la demande 2,159,567

Date de production 2017-10-26

Langue de la demande Anglais

DÉTAILS DU REQUÉRANT ET DE L'AGENT

Requérant

OATLY AB
Stora Varvsgatan 6A
211 19 Malmö
SWEDEN

Agent

SMART & BIGGAR LLP
1100-150 York street, TORONTO, ONTARIO,
M5H3S5

DÉTAILS DE LA MARQUE DE COMMERCE

Wow no cow!

Type de la marque de commerce

Mot

Produits

Classe 29

Crème à cuisson et colorant à café à base d'avoine.

Numéro de la demande 2,159,568

Date de production 2017-10-26

Langue de la demande Anglais

DÉTAILS DU REQUÉRANT ET DE L'AGENT

Requérant

OATLY AB
Stora Varvsgatan 6A
211 19 Malmö
SWEDEN

Agent

SMART & BIGGAR LLP
1100-150 York street, TORONTO, ONTARIO,
M5H3S5

DÉTAILS DE LA MARQUE DE COMMERCE

Wow no cow!

Type de la marque de commerce

Mot

Produits

Classe 29

Crème fraîche à base d'avoine.

Numéro de la demande 2,159,569

Date de production 2017-10-26

Langue de la demande Anglais

DÉTAILS DU REQUÉRANT ET DE L'AGENT

Requérant

OATLY AB
Stora Varvsgatan 6A
211 19 Malmö
SWEDEN

Agent

SMART & BIGGAR LLP
1100-150 York street, TORONTO, ONTARIO,
M5H3S5

DÉTAILS DE LA MARQUE DE COMMERCE

Wow no cow!

Type de la marque de commerce

Mot

Produits

Classe 29

Tartinade à base d'avoine (succédané de produit laitier).

Numéro de la demande 2,159,570

Date de production 2017-10-26

Langue de la demande Anglais

DÉTAILS DU REQUÉRANT ET DE L'AGENT

Requérant

OATLY AB
Stora Varvsgatan 6A
211 19 Malmö
SWEDEN

Agent

SMART & BIGGAR LLP
1100-150 York street, TORONTO, ONTARIO,
M5H3S5

DÉTAILS DE LA MARQUE DE COMMERCE

Wow no cow!

Type de la marque de commerce

Mot

Produits

Classe 30

Crème anglaise à la vanille à base d'avoine.

Numéro de la demande 2,159,571

Date de production 2017-10-26

Langue de la demande Anglais

DÉTAILS DU REQUÉRANT ET DE L'AGENT

Requérant

OATLY AB
Stora Varvsgatan 6A
211 19 Malmö
SWEDEN

Agent

SMART & BIGGAR LLP
1100-150 York street, TORONTO, ONTARIO,
M5H3S5

DÉTAILS DE LA MARQUE DE COMMERCE

Wow no cow!

Type de la marque de commerce

Mot

Produits

Classe 30

Crème glacée à base d'avoine.

Numéro de la demande 2,159,572

Date de production 2017-10-26

Langue de la demande Anglais

DÉTAILS DU REQUÉRANT ET DE L'AGENT

Requérant

OATLY AB
Stora Varvsgatan 6A
211 19 Malmö
SWEDEN

Agent

SMART & BIGGAR LLP
1100-150 York street, TORONTO, ONTARIO,
M5H3S5

DÉTAILS DE LA MARQUE DE COMMERCE

Wow no cow!

Type de la marque de commerce

Mot

Produits

Classe 30

Musli.

Numéro de la demande 2,159,575

Date de production 2017-10-26

Langue de la demande Anglais

DÉTAILS DU REQUÉRANT ET DE L'AGENT

Requérant

OATLY AB
Stora Varvsgatan 6A
211 19 Malmö
SWEDEN

Agent

SMART & BIGGAR LLP
1100-150 York street, TORONTO, ONTARIO,
M5H3S5

DÉTAILS DE LA MARQUE DE COMMERCE

Wow no cow!

Type de la marque de commerce

Mot

Produits

Classe 30

Pain.

Numéro de la demande 2,160,072

Date de production 2016-03-21

Langue de la demande Anglais

DÉTAILS DU REQUÉRANT ET DE L'AGENT

Requérant

GREAT WALL CONSULTING
INTERNATIONAL LTD.
250 - 4140 NO.3 ROAD
RICHMOND
BRITISH COLUMBIA
V6X2C2

Agent

YUNWEI (EDMUND) XIE
301 - 4542 West 10th Avenue, Vancouver,
BRITISH COLUMBIA, V6R2J1

DÉTAILS DE LA MARQUE DE COMMERCE

GREAT WALL

Type de la marque de commerce

Mot

Services

Classe 35

Services de comptabilité, de vérification et de tenue de livres pour des entreprises et des sociétés; services de préparation de déclarations fiscales pour des particuliers, des sociétés, des fiducies et des successions; recrutement d'étudiants de partout dans le monde pour des établissements d'enseignement canadiens.

Demandes pour étendre l'état déclaratif des produits ou services

Numéro de la demande 1,122,198(01)

Date de production 2018-07-17

Numéro d'enregistrement TMA626,586

Langue de la demande Anglais

DÉTAILS DU REQUÉRANT ET DE L'AGENT

Requérant

Solace Corporation
535 Legget Drive
3rd Floor
Kanata
ONTARIO
K2K3B8

Agent

OSLER, HOSKIN & HARCOURT LLP
SUITE 1900, 340 ALBERT STREET,
OTTAWA, ONTARIO, K1R7Y6

DÉTAILS DE LA MARQUE DE COMMERCE

SOLACE

Type de la marque de commerce

Mot

Produits

Classe 09

Matériel informatique, nommément routeurs pour réseaux informatiques, serveurs informatiques et logiciels permettant la distribution et l'acheminement de ce qui suit : messages d'application, messages texte, courriels, images et photos numériques, documents de traitement de texte et documents de tableur, livres électroniques et périodiques électroniques, vidéos de films, de nouvelles et de sport, messages vocaux, messages instantanés, messages au moyen de lignes de bavardage, de bavardoirs et de forums sur Internet, vidéoconférences et conférences Web, appels vidéo, webinaires, webémissions, balados, entre des systèmes informatiques, des systèmes Internet et des cartes d'interface utilisateur.

Services

Classe 42

Configuration et déploiement de matériel informatique et de logiciels permettant la distribution et l'acheminement de ce qui suit : messages d'application, messages texte, courriels, images et photos numériques, documents de traitement de texte et documents de tableur, livres électroniques et périodiques électroniques, vidéos de films, de nouvelles et de sport, messages vocaux, messages instantanés, messages au moyen de lignes de bavardage, de bavardoirs et de forums sur Internet, vidéoconférences et conférences Web, appels vidéo, webinaires, webémissions, balados, entre des systèmes informatiques, des systèmes Internet et des cartes d'interface utilisateur; infonuagique pour la configuration et le déploiement de matériel informatique et de logiciels permettant la distribution et l'acheminement de ce qui suit : messages d'application, messages texte, courriels, images et photos numériques, documents de traitement de texte et documents de tableur, livres électroniques et périodiques électroniques, vidéos de films, de nouvelles et de sport, messages vocaux, messages instantanés, messages au moyen de lignes

de bavardage, de bavardoirs et de forums sur Internet, vidéoconférences et conférences Web, appels vidéo, webinaires, webémissions, balados, entre des systèmes informatiques, des systèmes Internet et des cartes d'interface utilisateur; fournisseur de logiciels-services (SaaS) dans les domaines de la configuration et du déploiement de matériel informatique et de logiciels permettant la distribution et l'acheminement de ce qui suit : messages d'application, messages texte, courriels, images et photos numériques, documents de traitement de texte et documents de tableur, livres électroniques et périodiques électroniques, vidéos de films, de nouvelles et de sport, messages vocaux, messages instantanés, messages au moyen de lignes de bavardage, de bavardoirs et de forums sur Internet, vidéoconférences et conférences Web, appels vidéo, webinaires, webémissions, balados, entre des systèmes informatiques, des systèmes Internet et des cartes d'interface utilisateur.

Numéro de la demande 1,773,706(01)
Numéro d'enregistrement TMA1,012,340
Langue de la demande Anglais

Date de production 2019-10-23

DÉTAILS DU REQUÉRANT

Requérant

VeraSil Therapeutic Reseach Inc.
19896 - 1 Ave Langley
BRITISH COLUMBIA
V2Z0A4

DÉTAILS DE LA MARQUE DE COMMERCE

CuraSil

Type de la marque de commerce

Mot

Produits

Classe 05

Désinfectants tout usage; désinfectants tout usage; savon à mains liquide désinfectant; lingettes désinfectantes jetables; désinfectants pour les mains; nettoyants médicamenteux pour la peau et les plaies; préparations pharmaceutiques pour les plaies; lingettes désinfectantes.

Avis publics en vertu de l'article 9 de la *Loi sur les marques de commerce*

Numéro de la demande 926,949

DÉTAILS DE LA MARQUE INTERDITE

Le registraire donne par les présentes avis public, en vertu du sous-alinéa 9(1)(n)(iii) de la Loi sur les marques de commerce, de l'adoption et de l'emploi au Canada par TransGas Limited de la marque reproduite ci-dessus, comme marque officielle pour des produits et des services.

Numéro de la demande 927,265

DÉTAILS DE LA MARQUE INTERDITE

VMC

Le registraire donne par les présentes avis public, en vertu du sous-alinéa 9(1)(n)(iii) de la Loi sur les marques de commerce, de l'adoption et de l'emploi au Canada par The Corporation of the City of Vaughan de la marque reproduite ci-dessus, comme marque officielle pour des produits et des services.

Numéro de la demande 927,278

DÉTAILS DE LA MARQUE INTERDITE

VAUGHAN STUDIOS & EVENT SPACE

Le registraire donne par les présentes avis public, en vertu du sous-alinéa 9(1)(n)(iii) de la Loi sur les marques de commerce, de l'adoption et de l'emploi au Canada par The Corporation of the City of Vaughan de la marque reproduite ci-dessus, comme marque officielle pour des services.

Numéro de la demande 927,338

DÉTAILS DE LA MARQUE INTERDITE

LIVING ARTS CENTRE MISSISSAUGA

Le registraire donne par les présentes avis public, en vertu du sous-alinéa 9(1)(n)(iii) de la Loi sur les marques de commerce, de l'adoption et de l'emploi au Canada par The Corporation of the City of Mississauga de la marque reproduite ci-dessus, comme marque officielle pour des produits et des services.

Numéro de la demande 927,339

DÉTAILS DE LA MARQUE INTERDITE

MAKE WELLINGTON COUNTY HOME

Le registraire donne par les présentes avis public, en vertu du sous-alinéa 9(1)(n)(iii) de la Loi sur les marques de commerce, de l'adoption et de l'emploi au Canada par The Corporation of the County of Wellington de la marque reproduite ci-dessus, comme marque officielle pour des produits et des services.

Numéro de la demande 927,346

DÉTAILS DE LA MARQUE INTERDITE

VAUGHAN METROPOLITAN CENTRE

Le registraire donne par les présentes avis public, en vertu du sous-alinéa 9(1)(n)(iii) de la Loi sur les marques de commerce, de l'adoption et de l'emploi au Canada par The Corporation of the City of Vaughan de la marque reproduite ci-dessus, comme marque officielle pour des produits et des services.

Numéro de la demande 927,349

DÉTAILS DE LA MARQUE INTERDITE

ONE STOP FUNDING WORKSHOP

Le registraire donne par les présentes avis public, en vertu du sous-alinéa 9(1)(n)(iii) de la Loi sur les marques de commerce, de l'adoption et de l'emploi au Canada par Société Radio-Canada /Canadian Broadcasting Corporation de la marque reproduite ci-dessus, comme marque officielle pour des produits et des services.

Numéro de la demande 927,350

DÉTAILS DE LA MARQUE INTERDITE



Le registraire donne par les présentes avis public, en vertu du sous-alinéa 9(1)(n)(iii) de la Loi sur les marques de commerce, de l'adoption et de l'emploi au Canada par Société Radio-Canada /Canadian Broadcasting Corporation de la marque reproduite ci-dessus, comme marque officielle pour des produits et des services.

Numéro de la demande 927,351

DÉTAILS DE LA MARQUE INTERDITE



Le registraire donne par les présentes avis public, en vertu du sous-alinéa 9(1)(n)(iii) de la Loi sur les marques de commerce, de l'adoption et de l'emploi au Canada par Société Radio-Canada /Canadian Broadcasting Corporation de la marque reproduite ci-dessus, comme marque officielle pour des produits et des services.

Numéro de la demande 927,352

DÉTAILS DE LA MARQUE INTERDITE

ONE STOP BUSINESS WORKSHOP

Le registraire donne par les présentes avis public, en vertu du sous-alinéa 9(1)(n)(iii) de la Loi sur les marques de commerce, de l'adoption et de l'emploi au Canada par Société Radio-Canada /Canadian Broadcasting Corporation de la marque reproduite ci-dessus, comme marque officielle pour des produits et des services.

Erratum

Les exemplaires du journal de marques de commerce énumérés ci-dessous contenaient des erreurs dans l'identification des marques de commerce que l'on n'a pu corriger la publication.

2022-03-02

Numéro de la demande 2,025,324

Numéro d'enregistrement international 1527900

La marque de commerce a été publiée incorrectement dans le Journal des marques de commerce du 2 mars 2022, Volume 69 numéro 3514. Des corrections ont été faites aux produits.