



Innovation, Sciences et
Développement économique Canada
Office de la propriété intellectuelle du Canada

Innovation, Science and
Economic Development Canada
Canadian Intellectual Property Office



2023

Journal des marques de commerce
2023-04-26 — Vol. 70 No. 3574

Journal des marques de commerce

Vol. 70 No. 3574

Renseignements généraux

Le *Journal des marques de commerce* (le « *Journal* ») est publié sur le site web de l'Office de la propriété intellectuelle du Canada (<http://opic.gc.ca>). Le *Journal* dresse la liste des marques de commerce annoncées en vertu du paragraphe 37(1) de la *Loi sur les marques de commerce* (la « *Loi* »), des avis publics concernant les marques interdites au titre de l'article 9 de la *Loi*, les énoncés d'intention du Ministre en ce qui concerne les indications géographiques en vertu du paragraphe 11.12(2) de la *Loi*, ainsi que des erratums visant des volumes précédents.

Journal des marques de commerce électronique

Le *Journal* est disponible en format PDF et peut être téléchargé gratuitement, ainsi qu'être consulté et imprimé avec le lecteur Acrobat d'Adobe. Le *Journal* est également disponible en format HTML comme version officielle alternative qui comprend une fonction de recherche permettant de raffiner et personnaliser le contenu du *Journal*. La version électronique du *Journal* est la version officielle.

Langues officielles

Le *Journal* est disponible en français et en anglais. Les renseignements de demandes d'enregistrement de marques de commerce sont reproduits en fonction de la langue dans laquelle la demande a été produite. Si la langue de la demande est le français, les produits ou services, ou autre texte et description figurant dans la version française du *Journal* sont dans la langue dans laquelle la demande a été produite. Si la langue de la demande est l'anglais, les produits ou services ou autre texte et description figurant dans la version française du *Journal* ont été traduits. Tout enregistrement résultant d'une demande sera restreint aux produits ou services qui y sont décrits dans la langue de la demande.

Dates de production

La date de production de chacune des demandes d'enregistrement de marques de commerce annoncées dans le *Journal*, y compris celles qui visent à étendre l'état déclaratif des produits ou services d'un enregistrement existant, est indiquée dans l'ordre suivant : année, mois et jour.

Classification de Nice

S'il y a lieu, le *Journal* dresse la liste des produits ou services de chaque demande, groupés selon les classes de la classification de Nice, chaque groupe étant précédé du numéro de la classe de cette classification à laquelle il appartient et étant présenté dans l'ordre des classes de cette classification.

Opposition

Toute personne ayant un motif valable d'opposition (pour les motifs d'opposition, voir l'article 38 de la *Loi*) à une demande d'enregistrement ou à une demande pour étendre l'état déclaratif des produits ou services annoncée dans le présent *Journal* peut produire une déclaration d'opposition auprès du registraire des marques de commerce dans les deux mois suivant la date de parution de la présente publication. La déclaration doit être accompagnée du droit prescrit.

ISSN 0041-0438 (imprimé)

ISSN 1701-4751 (en ligne)

Table des matières

Demandes publiées 5

Demandes pour étendre l'état déclaratif des produits ou services 1537

Erratum 1540

Demandes publiées

Numéro de la demande 1,808,561
Langue de la demande Anglais

Date de production 2016-11-09

DÉTAILS DU REQUÉRANT ET DE L'AGENT**Requérant**

Gregg Distributors Co. Ltd.
16215 - 118 Avenue NW
Edmonton
ALBERTA
T5V1C7

Agent

GOWLING WLG (CANADA) LLP
550 BARRARD STREET, SUITE 2300,
VANCOUVER, BRITISH COLUMBIA, V6C2B5

DÉTAILS DE LA MARQUE DE COMMERCE**ROUGHNECK**

Type de la marque de commerce
Caractères standard

Produits**Classe 04**

(1) Produit en vaporisateur pour filet de tige de forage de champ de pétrole; huiles de coupe; graisses industrielles; lubrifiants industriels; huiles lubrifiantes industrielles; huiles industrielles.

Classe 17

(2) Tampons absorbants pour huile et substances dangereuses, nommément tampons absorbants obtenus par fusion-soufflage, tampons absorbants laminés, tampons polyvalents avec glycol, tampons absorbants liés par ultrasons; barrages flottants, nommément barrières physiques contre les déversements; tapis, nommément tapis contre les déversements; serviettes, nommément serviettes contre les déversements.

Numéro de la demande 1,858,439
Langue de la demande Anglais

Date de production 2017-09-20

DÉTAILS DU REQUÉRANT ET DE L'AGENT

Requérant

Benchmark Animal Health Limited
8 Smithy Wood Drive
Sheffield S35 1QN
UNITED KINGDOM

Agent

BERESKIN & PARR LLP/S.E.N.C.R.L., S.R.L.
SCOTIA PLAZA, 40 KING STREET WEST,
40th FLOOR, TORONTO, ONTARIO, M5H3Y2

DÉTAILS DE LA MARQUE DE COMMERCE

CLEANTREAT

Type de la marque de commerce
Mot

Produits

Classe 11

Équipement pour la salmoniculture commerciale, nommément appareils de purification et de filtration de l'eau ainsi que filtres connexes servant au traitement de l'eau de bain contre le pou de mer et/ou à enlever les contaminants.

Services

Classe 40

Services de conditionnement, de purification, de filtration et de traitement de l'eau pour l'industrie de l'aquaculture, nommément traitement de l'eau de bain contre le pou de mer et/ou pour enlever les contaminants; location d'équipement de traitement et de filtration de l'eau pour l'industrie de l'aquaculture servant au traitement de l'eau de bain contre le pou de mer et/ou à enlever les contaminants.

Revendications

Date de priorité de production: 22 mars 2017, Pays ou Bureau: ROYAUME-UNI, demande no: 3220335 en liaison avec le même genre de produits et en liaison avec le même genre de services

Numéro de la demande 1,865,298

Date de production 2017-10-30

Langue de la demande Anglais

DÉTAILS DU REQUÉRANT ET DE L'AGENT

Requérant

Town Brewery Inc.
1632 Charles Street
Whitby
ONTARIO
L1N1B9

Agent

MILLER THOMSON LLP
SCOTIA PLAZA, 40 KING STREET WEST,
SUITE 5800, P.O. BOX 1011, TORONTO,
ONTARIO, M5H3S1

DÉTAILS DE LA MARQUE DE COMMERCE

TOWN BREWERY

Type de la marque de commerce

Mot

Produits

Classe 25

(1) Chapeaux; chandails; tee-shirts.

Classe 32

(2) Bière.

Services

Classe 40

Services de brasserie.

Numéro de la demande 1,871,421

Date de production 2017-12-05

Langue de la demande Anglais

DÉTAILS DU REQUÉRANT ET DE L'AGENT

Requérant

Paul Williams
55 Ridgevale Avenue
Halifax
NOVA SCOTIA
B3A3L8

Agent

DAVID A. COPP
12 Armshore Drive, Halifax, NOVA SCOTIA,
B3N1M5

DÉTAILS DE LA MARQUE DE COMMERCE

INTERNET ESSENTIALS

Type de la marque de commerce

Mot

Produits

Classe 09

(1) Logiciels permettant d'établir une connexion sécurisée vers des fournisseurs de services Internet; accessoires d'ordinateur, notamment tapis de souris d'ordinateur; matériel informatique, notamment clés USB à mémoire flash vierges; emblèmes décoratifs pour accessoires magnétiques.

Classe 20

(2) Verres à boire et grandes tasses à café.

Classe 21

(5) Sous-verres.

Classe 24

(3) Emblèmes imprimés décoratifs pour accessoires autocollants.

Classe 25

(4) Vêtements, notamment casquettes, chemises de golf et tee-shirts.

Services

Classe 35

(1) Services de consultation en gestion des affaires concernant Internet.

Classe 42

(2) Services de sécurité Internet et de protection de système informatique; services de développement et de conception de sites Web. .

Numéro de la demande 1,878,550**Date de production** 2018-01-19**Langue de la demande** Anglais

DÉTAILS DU REQUÉRANT ET DE L'AGENT

Requérant

Maxar Technologies Holdings Inc.
Suite 4025 Spear Tower
One Market Plaza
San Francisco, CA 94105
UNITED STATES OF AMERICA

Agent

SMART & BIGGAR LP
1100-150 York street, TORONTO, ONTARIO,
M5H3S5

DÉTAILS DE LA MARQUE DE COMMERCE

MAXAR

Type de la marque de commerce

Mot

Produits**Classe 09**

(1) Satellites et logiciels pour l'exploitation et la surveillance des produits susmentionnés; matériel de télécommunication, nommément systèmes satellites et de télécommunication constitués d'émetteurs de signaux de satellite, de récepteurs de signaux de satellite et de logiciels pour l'exploitation et la surveillance des produits susmentionnés; antennes, nommément antennes de satellite; systèmes de charge utile de satellites constitués de répéteurs de réseau, de transpondeurs, de récepteurs d'hyperfréquences, de multiplexeurs et de commutateurs RF, de guides d'ondes, d'amplificateurs de puissance, de matériel informatique de traitement de canaux et d'appareils de commutation automatique, nommément d'antennes, nommément d'antennes de satellite, de réflecteurs, de diplexeurs, de triplexeurs, de fils d'antenne de satellite et de réseaux de fils, constitués de cornets d'alimentation pour antennes, de structures de soutien et de mécanismes de pointage, de faisceaux et de câbles, de modulateurs, de démodulateurs, de convertisseurs de fréquence et de génératrices, de modules d'interfaçage, de processeurs de satellite et de sous-systèmes de contrôle thermique constitués de coupleurs optiques et de filtres pour antennes; robots, nommément robots de laboratoire et logiciels pour l'exploitation et la surveillance des produits susmentionnés; équipement de robotique, nommément capteurs d'accélération, de proximité et de température, matériel informatique électronique et logiciels antivirus, commandes électroniques pour machines, pièces constituant pour robots de laboratoire et pièces de rechange pour robots de laboratoire, vendus comme un tout; systèmes robotisés constitués de robots de laboratoire, de bras robotiques et de logiciels pour l'exploitation de robots et de bras robotiques; systèmes pour le suivi et la commande de satellites par télémétrie constitués d'émetteurs et de récepteurs de signaux de satellite, ainsi que de logiciels pour l'exploitation et la surveillance des produits susmentionnés; appareils radars et systèmes radars constitués de détecteurs radars, de processeurs de signaux, d'écrans d'affichage de signaux ainsi que de logiciels de traitement et d'analyse des signaux. .

Classe 12

(2) Astronefs, nommément véhicules spatiaux, appareils de locomotion par voie aérienne et spatiale, nommément plateformes aéroportées pour l'entretien et la réparation de satellites et de véhicules spatiaux ainsi que composants constituants connexes; véhicules aériens sans pilote.

Services

Classe 35

(1) Services de magasin de vente au détail en ligne offrant des images de la terre; services d'exécution de commandes par abonnement dans les domaines de la photographie et des enregistrements vidéo de la terre pris par aéronef et par satellite; services interentreprises de vente au détail et en gros d'images, nommément offre de services de magasin de vente au détail et en gros d'images géographiques et de la terre prises par aéronef et par satellite.

Classe 37

(2) Installation et entretien de processeurs de signaux, d'écrans d'affichage de signaux, de capteurs et de détecteurs radars, d'appareils radars et de systèmes matériels radars et de composants informatiques de satellites faisant partie de systèmes terrestres de satellites ainsi que de matériel informatique pour systèmes terrestres de satellites, nommément d'antennes paraboliques et d'antennes de réception pour satellites, de matériel et de logiciels de traitement de données de signaux de satellites, de moniteurs vidéo, de supports magnétiques pour le stockage de données, de dispositifs d'enregistrement électroniques, de récepteurs radio, de capteurs radars, d'émetteurs de signaux radio, de récepteurs de signaux radio, d'antennes à ondes hertziennes, de transducteurs, de processeurs de signaux, d'écrans d'affichage de signaux, de capteurs et de détecteurs radars, d'appareils radars et de systèmes matériels radars.

Classe 38

(3) Services de télécommunication, nommément transmission électronique de données de suivi, de télémétrie et de commande pour satellites de communication offerts à des tiers; transmission électronique de données provenant de satellites, nommément images, photos et cartes géographiques.

Classe 39

(4) Traitement de matériaux, en l'occurrence de métaux, de graphite, d'aluminium, de cuivre et de matériaux d'isolation et d'étanchéité, en l'occurrence de caoutchouc, de silicone, de métaux, de plastique et de polyéthylène.

Classe 40

(5) Traitement de matériaux, en l'occurrence de métaux, de graphite, d'aluminium, de cuivre et de matériaux d'isolation et d'étanchéité, en l'occurrence de caoutchouc, de silicone, de métaux, de plastique et de polyéthylène.

Classe 41

(6) Services d'imagerie numérique; services de photographie.

Classe 42

(7) Ingénierie, conception et développement de satellites, nommément génie aérospatial et génie mécanique, de systèmes satellites et de composants de satellites, de robots, de systèmes robotisés et de pièces de robots; services de surveillance de la terre à partir de l'espace, nommément surveillance de systèmes informatiques basés dans l'espace par accès à distance pour s'assurer du bon fonctionnement ainsi que services de photographie; interprétation d'images numériques aériennes et satellites de la Terre pour des tiers à des fins scientifiques et de recherche; services de photogrammétrie; services géospaciaux, nommément

conception de cartes et de dessins à l'échelle à partir de photographies aériennes et satellites; services de modélisation mathématique, notamment évaluation d'algorithmes pour la détection d'objets à partir d'imagerie par télédétection de la Terre; services de logiciel-service (SaaS), à savoir logiciels pour la réception, la collecte, l'affichage, le traitement et l'analyse de données provenant de satellites et de systèmes spatiaux robotisés; services de logiciel-service (SaaS), à savoir logiciels dans le domaine des images numériques, pour la collecte, la manipulation, le traitement, le formatage électronique et la distribution d'images aériennes, géographiques et satellitaires; services de logiciel-service (SaaS), à savoir logiciels dans le domaine de l'information et des données géospatiales, de l'information de géocodage, des systèmes d'information géographique, de l'imagerie satellitaire, de la photogrammétrie, de la cartographie, des renseignements de localisation et du suivi de l'emplacement, notamment logiciels pour la consultation, le téléchargement, l'analyse, la recherche, l'organisation, le partage, la distribution, la mise à jour, l'achat, l'intégration et la surveillance d'images, de renseignements géospatiaux, de contenu géospatial et d'information relativement à un emplacement précis; offre d'une base de données en ligne dans le domaine de l'imagerie géospatiale pour la production d'imagerie satellitaire, notamment archives d'images satellitaires haute résolution d'emplacements géographiques, pour la comparaison avec d'autres images satellitaires provenant du même emplacement à la suite d'une catastrophe naturelle, de catastrophes provoquées par l'homme ou d'autres événements d'importance, afin de fournir un contexte historique et un suivi au moyen d'images; offre de bases de données contenant des cartes géographiques; offre d'un site Web doté d'une base de données d'imagerie par télédétection de la Terre; hébergement d'un site Web avec des outils logiciels pour la manipulation, la recherche, le filtrage, l'annotation, la mise en signet, le signalement et la surveillance d'imagerie géospatiale; offre d'un site Web doté d'outils logiciels en ligne non téléchargeables pour l'édition et la manipulation d'images; offre d'information scientifique dans les domaines de l'information géospatiale et des renseignements ayant trait à une base de données contenant des images et des mesures géographiques de la Terre; offre de services d'information, à savoir d'imagerie satellitaire et d'information géographique par la collecte, la manipulation, l'interprétation, le formatage électronique et la distribution de données obtenues par satellite; offre de services d'information dans les domaines des renseignements de localisation et des renseignements géospatiaux; recherche et développement scientifiques, ainsi que consultation connexe, dans les domaines de l'information et des données géospatiales, de l'information de géocodage, des systèmes d'information géographique, des renseignements de localisation, de l'information relativement à un emplacement précis et du suivi de l'emplacement; services d'analyse pour des tiers, notamment analyse et intégration d'information de cartographie dans le domaine de l'information géospatiale, ainsi que consultation connexe; services informatiques, à savoir imagerie électronique d'images aériennes, géographiques et satellitaires; services informatiques, notamment d'un site Web doté d'une technologie permettant aux utilisateurs d'analyser des informations géographiques; gestion d'une communauté en ligne d'utilisateurs inscrits, notamment hébergement et maintenance d'un site Web pour une communauté en ligne d'utilisateurs inscrits sur lequel les utilisateurs peuvent analyser et fournir des informations ayant trait à des images satellitaires de la Terre; création d'une communauté en ligne d'utilisateurs inscrits pour offrir des récompenses aux utilisateurs, afin de les encourager à participer à la communauté en ligne par l'utilisation du site Web pour l'analyse et l'offre d'informations ayant trait à des images satellitaires de la Terre; conseils et consultation scientifiques, notamment consultation technologique dans les domaines des capacités en matière de défense et militaires, de la planification de missions de commandement et de contrôle, de l'informatique, du traitement de données, de la sécurité nationale, de l'aérospatiale, de la cybersécurité, de l'avionique, de la guerre et des armes ainsi que des systèmes de surveillance connexes.

Revendications

Date de priorité de production: 20 juillet 2017, Pays ou Bureau: TONGA, demande no: TO/M/17 /03415 en liaison avec le même genre de produits et en liaison avec le même genre de services

Numéro de la demande 1,892,995

Date de production 2018-04-11

Langue de la demande Anglais

DÉTAILS DU REQUÉRANT ET DE L'AGENT

Requérant

World Wrestling Entertainment, Inc.
1241 East Main Street
Stamford, CT 06902
UNITED STATES OF AMERICA

Agent

GOWLING WLG (CANADA) LLP
SUITE 2600, 160 ELGIN STREET, OTTAWA,
ONTARIO, K1P1C3

DÉTAILS DE LA MARQUE DE COMMERCE

AJ STYLES

Type de la marque de commerce

Mot

Autorisation pour l'emploi

Le consentement d'Allen Neal Jones a été déposé.

Produits

Classe 03

(1) Après-rasage, antisudorifiques, huiles essentielles pour l'aromathérapie, lotion pour bébés, pain de savon, savon de bain, huile de bain, crèmes de beauté, lotion pour le corps, produit pour le corps en vaporisateur, produits nettoyants tout usage, eau de Cologne, parfum, produits cosmétiques, nommément cosmétiques, tampons d'ouate, détergents ménagers, maquillage pour les yeux, poudre pour le visage, produits de soins capillaires, shampooing, lotions à mains, savon à mains, savon pour le corps, rouge à lèvres, brillant à lèvres, lotions pour les soins du visage et du corps, maquillage pour le visage et le corps, bain de bouche, vernis à ongles, huiles parfumées, dentifrice, tous pour utilisation relativement à la lutte, aux lutteurs et au divertissement sportif ayant trait à la lutte uniquement; cosmétiques, tampons d'ouate, détergents ménagers, maquillage pour les yeux, poudre pour le visage, produits de soins capillaires, shampooing, lotions à mains, savon à mains, savon pour le corps, rouge à lèvres, brillant à lèvres, lotions pour les soins du visage et du corps, maquillage pour le visage et le corps, bain de bouche, vernis à ongles, huiles parfumées, dentifrice, tous pour utilisation relativement à la lutte, aux lutteurs et au divertissement sportif ayant trait à la lutte uniquement; tatouages temporaires pour utilisation relativement à la lutte, aux lutteurs et au divertissement sportif ayant trait à la lutte uniquement.

Classe 07

(2) Distributeurs de gomme, bols distributeurs mécaniques pour bonbons et distributeurs de gommes en bâtonnets, tous pour utilisation relativement à la lutte, aux lutteurs et au divertissement sportif ayant trait à la lutte uniquement.

Classe 09

(3) Films cinématographiques pour utilisation relativement à la lutte, aux lutteurs et au divertissement sportif lié à la lutte uniquement; sonneries, images et musique téléchargeables par un réseau informatique mondial et des appareils sans fil, nommément des téléphones mobiles, des radiomessagers, des ordinateurs tablettes, des ordinateurs portatifs, des lecteurs de musique numérique de poche et des assistants numériques personnels (ANP), toutes pour

utilisation relativement à la lutte, aux lutteurs et au divertissement sportif ayant trait à la lutte uniquement; jeux vidéo interactifs, jeux vidéo, bandes de jeux vidéo et informatiques, disques de jeux vidéo et informatiques, cassettes de jeux vidéo et informatiques, cartouches de jeux vidéo et informatiques, CD-ROM de jeux vidéo et informatiques, appareils de jeux vidéo pour utilisation avec des téléviseurs, des appareils de jeux vidéo et des appareils de jeux vidéo de poche, logiciels pour jouer à des jeux vidéo et à des jeux informatiques, machines de jeux payants, jeux informatiques multimédias interactifs pour toutes les plateformes constitués de matériel informatique et des logiciels de jeux informatiques, jeux électroniques nécessitant une interaction avec une interface utilisateur pour créer une rétroaction visuelle sur un appareil vidéo, tous pour utilisation relativement à la lutte, aux lutteurs et au divertissement sportif ayant trait à la lutte uniquement; disques compacts préenregistrés, bandes vidéo préenregistrées, cassettes vidéo préenregistrées et DVD préenregistrés d'émissions de télévision, disques compacts préenregistrés, bandes vidéo préenregistrées, cassettes vidéo préenregistrées, DVD préenregistrés et cassettes audio préenregistrées contenant tous du contenu audio et vidéo dans le domaine du divertissement sportif, nommément du divertissement sportif ayant trait à la lutte; vidéos dans le domaine du divertissement sportif ayant trait à la lutte; microsillons préenregistrés, disques compacts préenregistrés, bandes vidéo préenregistrées, cassettes vidéo préenregistrées, DVD préenregistrés et cassettes audio préenregistrées contenant tous du contenu audio et vidéo dans le domaine du divertissement sportif, nommément du divertissement sportif ayant trait à la lutte; aimants décoratifs pour réfrigérateurs, tapis de souris, appareils photo jetables, tous pour utilisation relativement à la lutte, aux lutteurs et au divertissement sportif ayant trait à la lutte uniquement; lunettes de soleil, étuis à lunettes de soleil, lunettes d'ordonnance, étuis pour verres optiques, nommément étuis pour lunettes et lunettes de soleil, tous pour utilisation relativement à la lutte, aux lutteurs et au divertissement sportif ayant trait à la lutte uniquement; émetteurs-récepteurs portatifs et casques de sport, tous pour utilisation relativement à la lutte, aux lutteurs et au divertissement sportif ayant trait à la lutte uniquement; accessoires pour boules de quilles, nommément protège-poignets pour utilisation relativement à la lutte, aux lutteurs et au divertissement sportif ayant trait à la lutte uniquement; cartouches et cassettes de jeux vidéo de lutte, pour utilisation relativement à la lutte, aux lutteurs et au divertissement sportif ayant trait à la lutte uniquement.

(4) Étuis pour téléphones mobiles pour utilisation relativement à la lutte, aux lutteurs et au divertissement sportif ayant trait à la lutte uniquement.

Classe 11

(5) Lumières de Noël pour utilisation relativement à la lutte, aux lutteurs et au divertissement sportif ayant trait à la lutte uniquement.

Classe 12

(6) Trotinettes, trottinettes à pédales, scooters à moteur et scooters électriques pour utilisation relativement à la lutte, aux lutteurs et au divertissement sportif ayant trait à la lutte uniquement.

Classe 14

(7) Chaînes porte-clés en cuir pour utilisation relativement à la lutte, aux lutteurs et au divertissement sportif ayant trait à la lutte uniquement.

(8) Pendentifs pour utilisation relativement à la lutte, aux lutteurs et au divertissement sportif ayant trait à la lutte uniquement.

Classe 16

(9) Étiquettes volantes en papier, étiquettes volantes en carton, tous pour utilisation relativement à la lutte, aux lutteurs et au divertissement sportif ayant trait à la lutte uniquement; emballages,

nommément plaquettes alvéolées, papier pour l'emballage et l'empaquetage, pochettes en papier pour l'emballage, sacs en plastique pour l'emballage, films à bulles d'air pour l'emballage ou l'empaquetage, tous pour utilisation relativement à la lutte, aux lutteurs et au divertissement sportif ayant trait à la lutte uniquement; albums de collection, nommément pour autocollants de collection, photos à collectionner, tous pour utilisation relativement à la lutte, aux lutteurs et au divertissement sportif ayant trait à la lutte uniquement; photos montées ou non; images encadrées, toutes pour utilisation relativement à la lutte, aux lutteurs et au divertissement sportif ayant trait à la lutte uniquement; personnages en carton, tous pour utilisation relativement à la lutte, aux lutteurs et au divertissement sportif ayant trait à la lutte uniquement; étiquettes, nommément étiquettes imprimées en papier et étiquettes d'expédition imprimées; étiquettes d'adresse de retour autres qu'en tissu, toutes pour utilisation relativement à la lutte, aux lutteurs et au divertissement sportif ayant trait à la lutte uniquement; chemises de classement, nommément chemises, chemises de classement et chemises suspendues toutes pour utilisation relativement à la lutte, aux lutteurs et au divertissement sportif ayant trait à la lutte uniquement; sacs en plastique à usage général, tous pour utilisation relativement à la lutte, aux lutteurs et au divertissement sportif ayant trait à la lutte uniquement; articles de table en papier, nommément napperons en papier, dessous-de-plat en papier, serviettes de table en papier, linges de table en papier, nappes en papier, tous pour utilisation relativement à la lutte, aux lutteurs et au divertissement sportif ayant trait à la lutte uniquement; sacs à lunch en papier, tous pour utilisation relativement à la lutte, aux lutteurs et au divertissement sportif ayant trait à la lutte uniquement; autocollants, autocollants pour pare-chocs et décalcomanies pour fenêtres, tous pour utilisation relativement à la lutte, aux lutteurs et au divertissement sportif ayant trait à la lutte uniquement; signets en papier, stylos, crayons, taille-crayons, étuis à crayons, craie, gommes à effacer, nommément gommes à effacer en caoutchouc, efface-craies, brosses à tableaux noirs, tous pour utilisation relativement à la lutte, aux lutteurs et au divertissement sportif ayant trait à la lutte uniquement; affiches, cartes à collectionner, calendriers, photos, images encadrées, épreuves photographiques, illustrations, albums photos, tous pour utilisation relativement à la lutte, aux lutteurs et au divertissement sportif ayant trait à la lutte uniquement; brochures, bulletins d'information, magazines et journaux, tous pour utilisation relativement à la lutte, aux lutteurs et au divertissement sportif ayant trait à la lutte uniquement; cartes postales et cartes de souhaits, toutes pour utilisation relativement à la lutte, aux lutteurs et au divertissement sportif ayant trait à la lutte uniquement; livres à colorier, carnets, livres d'activités pour enfants, programmes souvenirs et programmes d'évènements ayant trait au divertissement sportif, livres concernant le divertissement sportif, livres, notamment biographies illustrées, carnets d'autographes, livres de bandes dessinées, livres d'images, albums pour autocollants, couvre-livres et signets en papier, tous pour utilisation relativement à la lutte, aux lutteurs et au divertissement sportif ayant trait à la lutte uniquement; enveloppes, porte-étiquettes, blocs-notes, blocs à griffonner, carnets de rendez-vous, carnets d'adresses, agendas, tampons en caoutchouc, tampons encreurs, timbres de collection (excluant spécifiquement les timbres-poste) et cartes téléphoniques non magnétiques prépayées à collectionner, tous pour utilisation relativement à la lutte, aux lutteurs et au divertissement sportif ayant trait à la lutte uniquement; chèques de compte personnel et porte-chéquiers personnalisés, tous pour utilisation relativement à la lutte, aux lutteurs et au divertissement sportif ayant trait à la lutte uniquement; banderoles en papier et affiches en papier imprimées pour portes, toutes pour utilisation relativement à la lutte, aux lutteurs et au divertissement sportif ayant trait à la lutte uniquement; pochoirs pour tracer des motifs sur le papier, règles à dessin et lithographies, tous pour utilisation relativement à la lutte, aux lutteurs et au divertissement sportif ayant trait à la lutte uniquement; décorations d'intérieur en papier, sacs de fête en papier, cotillons de fête en papier, nommément chapeaux en papier, papier-cadeau et décorations à gâteau en papier, tous pour utilisation relativement à la lutte, aux lutteurs et au divertissement sportif ayant trait à la lutte uniquement; papier, articles de papeterie, nommément

papier et enveloppes, tous pour utilisation relativement à la lutte, aux lutteurs et au divertissement sportif ayant trait à la lutte uniquement; étiquettes d'identification en papier pour utilisation relativement à la lutte, aux lutteurs et au divertissement sportif ayant trait à la lutte uniquement; nécessaires de peinture faciale pour utilisation relativement à la lutte, aux lutteurs et au divertissement sportif ayant trait à la lutte uniquement.

Classe 18

(10) Sacs à dos, bagages, sacs cylindriques, sacs de plage, sacs polochons, sacs de sport, sacs d'entraînement, sacs de sport tout usage, sacs à livres, sacs d'école, sacs de voyage, sacs pour le voyage, sacs à cosmétiques vendus vides, housses à vêtements de voyage, sacs banane, portefeuilles, étuis pour cartes de crédit, porte-monnaie, sacs à main et bagages souples, tous pour utilisation relativement à la lutte, aux lutteurs et au divertissement sportif ayant trait à la lutte uniquement; fourre-tout, tous pour utilisation relativement à la lutte, aux lutteurs et au divertissement sportif ayant trait à la lutte uniquement.

Classe 21

(11) Articles pour boissons, nommément tasses, verres à boire, grandes tasses, glacières à boissons portatives, ouvre-bouteilles, sous-verres en plastique et contenants isothermes pour aliments et boissons, tous pour utilisation relativement à la lutte, aux lutteurs et au divertissement sportif ayant trait à la lutte uniquement; boîtes à lunch, plaques commémoratives, assiettes décoratives, jarres à biscuits, articles de table, nommément assiettes, tasses, soucoupes, bols, plateaux à collation, gourdes vendues vides et tirelires autres qu'en métal, tous pour utilisation relativement à la lutte, aux lutteurs et au divertissement sportif ayant trait à la lutte uniquement; figurines en porcelaine de Chine, figurines en porcelaine, statuettes en porcelaine de Chine, statuettes en porcelaine, ornements des fêtes en céramique (sauf les ornements d'arbre) et ornements des fêtes en porcelaine (sauf les ornements d'arbre), tous pour utilisation relativement à la lutte, aux lutteurs et au divertissement sportif ayant trait à la lutte uniquement; brosses à dents pour utilisation relativement à la lutte, aux lutteurs et au divertissement sportif ayant trait à la lutte uniquement; tirelires métalliques pour utilisation relativement à la lutte, aux lutteurs et au divertissement sportif ayant trait à la lutte uniquement.

Classe 25

(12) Vêtements, nommément pyjamas, peignoirs, lingerie, robes de nuit, soutiens-gorge, débardeurs, hauts en molleton, hauts à capuchon, corsages bain-de-soleil, hauts de survêtement, chemises sport, chemises habillées, polos, gilets de corps, chandails molletonnés, chandails, pulls, blouses, vêtements de yoga ou d'exercice, vêtements d'intérieur, imperméables, pardessus, manteaux, pantalons, jeans, ensembles de jogging, pantalons d'exercice, survêtements d'exercice, pantalons molletonnés, boxeurs, chaussettes, chemises, vestes, pantalons, shorts, sous-vêtements, caleçons pour hommes, boxeurs, chaussettes, cravates (vêtements), cravates et tongs en cuir, tous pour utilisation relativement à la lutte, aux lutteurs et au divertissement sportif ayant trait à la lutte uniquement; articles chaussants, nommément chaussures, espadrilles, pantoufles et bottes, tous pour utilisation relativement à la lutte, aux lutteurs et au divertissement sportif ayant trait à la lutte uniquement; couvre-chefs, nommément bandanas, tous pour utilisation relativement à la lutte, aux lutteurs et au divertissement sportif ayant trait à la lutte uniquement; costumes d'Halloween et de mascarade pour utilisation relativement à la lutte, aux lutteurs et au divertissement sportif ayant trait à la lutte uniquement; ceintures, ceintures en cuir, répliques de ceintures de championnat, répliques de ceintures de titre, répliques miniatures de ceintures de championnat, répliques miniatures de ceintures de titre et boucles de ceinture, tous pour utilisation relativement à la lutte, aux lutteurs et au divertissement sportif ayant trait à la lutte uniquement.

(13) Tee-shirts, pour utilisation relativement à la lutte, aux lutteurs et au divertissement sportif ayant trait à la lutte uniquement.

(14) Gants pour utilisation relativement à la lutte, aux lutteurs et au divertissement sportif ayant trait à la lutte uniquement.

(15) Chapeaux, casquettes et serre-poignets, tous pour utilisation relativement à la lutte, aux lutteurs et au divertissement sportif ayant trait à la lutte uniquement.

Classe 28

(16) Masques de costume pour utilisation relativement à la lutte, aux lutteurs et au divertissement sportif ayant trait à la lutte uniquement; masques de costume pour utilisation relativement à la lutte, aux lutteurs et au divertissement sportif ayant trait à la lutte uniquement; ceintures jouets, ceintures de championnat jouets, rings de lutte jouets, poupées, accessoires pour figurines d'action jouets, étuis pour figurines d'action, jouets souples, poupées miniatures jouets, figurines à tête branlante, marionnettes, figurines jouets à collectionner, mobilier de poupée, poupées de porcelaine et jouets représentant des personnages imaginaires, tous pour utilisation relativement à la lutte, aux lutteurs et au divertissement sportif ayant trait à la lutte uniquement; véhicules jouets, étuis pour véhicules jouets, planches à roulettes, tous pour utilisation relativement à la lutte, aux lutteurs et au divertissement sportif ayant trait à la lutte uniquement; jeux de plateau, casse-tête, jeux de cartes et cartes à jouer, tous pour utilisation relativement à la lutte, aux lutteurs et au divertissement sportif ayant trait à la lutte uniquement; cerfs-volants et disques aérodynamiques pour jeux de réception, tous pour utilisation relativement à la lutte, aux lutteurs et au divertissement sportif ayant trait à la lutte uniquement; toupies jouets, jouets à remonter et disques à va-et-vient, tous pour utilisation relativement à la lutte, aux lutteurs et au divertissement sportif ayant trait à la lutte uniquement; appareils autonomes de jeux vidéo de lutte, appareils de jeux d'arcade ayant trait à la lutte, billards électriques ayant trait à la lutte, appareils portatifs pour jeux électroniques ainsi que jeux d'action et d'adresse de table ayant trait à la lutte, tous pour utilisation relativement à la lutte, aux lutteurs et au divertissement sportif ayant trait à la lutte uniquement; animaux rembourrés et oursins rembourrés avec des billes, tous pour utilisation relativement à la lutte, aux lutteurs et au divertissement sportif ayant trait à la lutte uniquement; guitares électroniques jouets pour utilisation relativement à la lutte, aux lutteurs et au divertissement sportif ayant trait à la lutte uniquement; pistolets à eau, piscines gonflables, produits en vinyle pour la piscine, nommément chaise longue avec coussin pour le dos, bateaux pneumatiques pour une ou deux personnes, motomarines, radeaux, chambres à air et pompes à pied, tous pour utilisation relativement à la lutte, aux lutteurs et au divertissement sportif ayant trait à la lutte uniquement; décorations d'arbre de Noël et bas de Noël, tous pour utilisation relativement à la lutte, aux lutteurs et au divertissement sportif ayant trait à la lutte uniquement; fusées jouets, robots jouets et robots télécommandés, tous pour utilisation relativement à la lutte, aux lutteurs et au divertissement sportif ayant trait à la lutte uniquement; masques de costume pour utilisation relativement à la lutte, aux lutteurs et au divertissement sportif ayant trait à la lutte uniquement; cotillons de fête, nommément diabolins et articles à bruit, tous pour utilisation relativement à la lutte, aux lutteurs et au divertissement sportif ayant trait à la lutte uniquement; nécessaires de modélisme jouets et nécessaires de modélisme en pastique, tous pour utilisation relativement à la lutte, aux lutteurs et au divertissement sportif ayant trait à la lutte uniquement; boules et accessoires de quilles, nommément quilles, gants de quilles, sacs pour boules de quilles a usage particulier, tous pour utilisation relativement à la lutte, aux lutteurs et au divertissement sportif ayant trait à la lutte uniquement; genouillères et coudières pour le sport pour utilisation relativement à la lutte, aux lutteurs et au divertissement sportif ayant trait à la lutte uniquement; étuis de transport métalliques spécialement conçus pour les accessoires pour figurines d'action, pour utilisation relativement à la lutte, aux lutteurs et au divertissement sportif ayant trait à la lutte uniquement; mains en mousse

jouets pour utilisation relativement à la lutte, aux lutteurs et au divertissement sportif ayant trait à la lutte uniquement; dispositif jouet pour découper des figurines en gomme pour utilisation relativement à la lutte, aux lutteurs et au divertissement sportif ayant trait à la lutte uniquement.

(17) Figurines d'action jouets et vêtements pour figurines d'action, tous pour utilisation relativement à la lutte, aux lutteurs et au divertissement sportif ayant trait à la lutte uniquement.

Services

Classe 38

(1) Services de divertissement, nommément services de télédiffusion, services de télévision à la carte et services de télédiffusion sur le Web, tous offerts relativement à la lutte, aux lutteurs et au divertissement sportif ayant trait à la lutte uniquement; divertissement, à savoir émissions de télévision diffusées par vidéo à la demande et offertes relativement à la lutte, aux lutteurs et au divertissement sportif ayant trait à la lutte uniquement; offre d'information par télédiffusion dans le domaine des jeux vidéo pour utilisation relativement à la lutte, aux lutteurs et au divertissement sportif ayant trait à la lutte uniquement; offre de bavardoirs et de babillards électroniques en ligne pour la transmission de messages entre utilisateurs d'ordinateur dans le domaine des jeux vidéo pour utilisation relativement à la lutte, aux lutteurs et au divertissement sportif ayant trait à la lutte uniquement.

(2) Offre de bavardoirs et de babillards électroniques en ligne pour la transmission de messages entre utilisateurs d'ordinateur dans le domaine des jeux vidéo pour utilisation relativement à la lutte, aux lutteurs et au divertissement sportif ayant trait à la lutte uniquement; offre d'un forum en ligne pour la transmission de messages entre utilisateurs d'ordinateur membres d'un club d'admirateurs, pour utilisation relativement à la lutte, aux lutteurs et au divertissement sportif ayant trait à la lutte uniquement.

Classe 41

(3) Divertissement offert sur un réseau informatique mondial, nommément diffusion en continu de contenu audio et vidéo sur Internet, notamment de musique, de films, d'émissions de télévision, d'émissions de télévision sur le Web, de nouvelles, de contenu sportif et de jeux vidéo, tous relativement à la lutte, aux lutteurs et au divertissement sportif ayant trait à la lutte uniquement; divertissement, à savoir émissions de télévision et émissions de télévision sur le Web offertes sur un réseau informatique mondial, toutes relativement à la lutte, aux lutteurs et au divertissement sportif ayant trait à la lutte uniquement; services de divertissement, nommément émission de télévision sur le divertissement sportif, tous offerts relativement à la lutte, aux lutteurs et au divertissement sportif ayant trait à la lutte uniquement; divertissement, à savoir émissions de télévision offertes relativement à la lutte, aux lutteurs et au divertissement sportif ayant trait à la lutte uniquement; services de divertissement, nommément émission de télévision sur la lutte professionnelle; services de divertissement, nommément émission de télé réalité continue ayant trait à la lutte; divertissement, à savoir émissions de télévision offertes relativement à la lutte, aux lutteurs et au divertissement sportif ayant trait à la lutte uniquement; divertissement, à savoir émissions de télévision sur le Web offertes relativement à la lutte, aux lutteurs et au divertissement sportif ayant trait à la lutte uniquement; divertissement, à savoir émissions de télé réalité offertes relativement à la lutte, aux lutteurs et au divertissement sportif ayant trait à la lutte uniquement; offre de nouvelles et d'information de divertissement et sportives par Internet dans le domaine des jeux vidéo, toutes pour utilisation relativement à la lutte, aux lutteurs et au divertissement sportif ayant trait à la lutte uniquement; offre de jeux vidéo et de divertissement sportif au moyen d'un site Web dans les domaines de la lutte, des lutteurs et du divertissement sportif ayant trait à la lutte uniquement; offre de jeux informatiques en ligne et d'information sur les jeux informatiques par l'administration d'un site Web pour utilisation relativement à la lutte, aux lutteurs et au

divertissement sportif ayant trait à la lutte uniquement; services de divertissement, nommément offre de divertissement sportif ayant trait à la lutte, devant public ou dans des médias électroniques, nommément à la télévision, à la radio et par Internet; services de divertissement, nommément offre de jeux vidéo en ligne pour utilisation relativement à la lutte, aux lutteurs et au divertissement sportif ayant trait à la lutte uniquement; services de divertissement, nommément offre d'utilisation temporaire en ligne de jeux vidéo non téléchargeables relativement à la lutte, aux lutteurs et au divertissement sportif ayant trait à la lutte uniquement.

(4) Services de divertissement, nommément production et présentation d'évènements de lutte professionnelle devant public et dans des médias électroniques, nommément à la télévision, à la radio et par Internet; offre de nouvelles et d'information sur la lutte par un réseau informatique mondial pour utilisation relativement à la lutte, aux lutteurs et au divertissement sportif ayant trait à la lutte; offre de nouvelles et d'information de divertissement et sportives par Internet et à la télévision dans le domaine du divertissement sportif ayant trait à la lutte; offre d'information dans le domaine du divertissement sportif, nommément de la lutte professionnelle, ainsi que de divertissement sportif par un portail communautaire en ligne pour utilisation relativement à la lutte, aux lutteurs et au divertissement sportif ayant trait à la lutte uniquement; offre d'information dans le domaine du divertissement sportif, nommément offre de nouvelles et d'information de divertissement dans le domaine du divertissement télévisé, de la télé réalité, du divertissement cinématographique, du divertissement télévisé sur le Web et du divertissement sportif ayant trait à la lutte, par Internet et des appareils de communication portatifs et sans fil, toutes relativement à la lutte, aux lutteurs et au divertissement sportif ayant trait à la lutte uniquement; offre de divertissement sportif par un site Web relativement à la lutte, aux lutteurs et au divertissement sportif ayant trait à la lutte uniquement; services de club d'admirateurs, nommément organisation et tenue d'activités pour les membres d'un club d'admirateurs, encouragement de la participation des membres d'un club d'admirateurs, offerts relativement à la lutte, aux lutteurs et au divertissement sportif ayant trait à la lutte uniquement, promotion des intérêts et de la participation des membres d'un club d'admirateurs; publication de bulletins d'information en ligne dans le domaine du divertissement sportif pour utilisation relativement à la lutte, aux lutteurs et au divertissement sportif ayant trait à la lutte uniquement; publication de journaux en ligne sur des blogs, dans le domaine du divertissement sportif, pour utilisation relativement à la lutte, aux lutteurs et au divertissement sportif ayant trait à la lutte uniquement.

Classe 45

(5) Offre de services de réseautage social en ligne dans les domaines du sport et du divertissement relativement à la lutte, aux lutteurs et au divertissement sportif ayant trait à la lutte uniquement.

Numéro de la demande 1,903,621

Date de production 2018-06-11

Langue de la demande Anglais

DÉTAILS DU REQUÉRANT ET DE L'AGENT

Requérant

SERVIZI CONSORTILI COSTA SMERALDA S.
p.A.
CASA 1/A, IL GINEPRO
PORTO CERVO, 07021 ARZACHENA,
SASSARI
ITALY

Agent

SMART & BIGGAR LP
SUITE 900, 55 METCALFE STREET, P.O.
BOX 2999, STATION D, OTTAWA, ONTARIO,
K1P5Y6

DÉTAILS DE LA MARQUE DE COMMERCE

Type de la marque de commerce

Dessin

Représentation visuelle



COSTA SMERALDA

Produits

Classe 03

(1) Eau de Cologne; eau de lavande; eau de toilette; eau parfumée; autocollants de stylisme ongulaire; adhésifs pour fixer les faux cheveux; adhésifs pour fixer les faux cils; solutions à récurer; amidon à lessive; assouplissants à lessive; air sous pression en aérosol pour le nettoyage et l'époussetage; astringents à usage cosmétique; étuis à rouge à lèvres; revitalisants; bases pour parfums floraux; bâtonnets d'encens; cotons-tiges à usage cosmétique; blanc d'Espagne; azurant à lessive; eau de javel; papier à polir; papier émeri; papier sablé; papier abrasif; cendre volcanique pour le nettoyage; cire antidérapante pour planchers; cire de cordonnerie; cire à épiler; cire à

moustache; cire à polir; cire à planchers; cire pour parquets; cire de tailleur; cire à chaussures; cire à mobilier et à planchers; faux cils; poudre de maquillage; bains de bouche, à usage autre que médical; teintures capillaires; corindon [abrasif]; cosmétiques; cosmétiques pour animaux; cosmétiques pour enfants; produits cosmétiques pour les cils; cosmétiques à sourcils; crèmes cosmétiques; crème à chaussures; crèmes pour le cuir; crèmes à polir; crèmes pour blanchir la peau; produits de blanchiment [décolorants] à usage cosmétique; dentifrices; produits pour éliminer les odeurs des animaux de compagnie; produits pour éliminer les odeurs des animaux; solutions de lavage vaginales hygiéniques ou déodorantes à usage personnel; diffuseurs à roseaux pour parfumer l'air; essence de badiane; essence de menthe [huile essentielle]; essence de térébenthine pour le dégraissage; essence de bergamote; siccatifs pour lave-vaisselle; pétrolatum à usage cosmétique; gels de blanchiment des dents; géraniole; craie de nettoyage; encens; ionone [parfumerie]; fixatifs capillaires; lait d'amande à usage cosmétique; lait nettoyant de toilette; bois parfumé; liquides antidérapants pour planchers; liquides nettoyants pour pare-brise; lessive de soude; lotions après-rasage; lotions capillaires; lotions à usage cosmétique; brillants à lèvres; cirage à chaussures; mascara; masques de beauté; crayons à sourcils; crayons de maquillage; menthe pour la parfumerie; décalcomanies à usage cosmétique; musc [parfumerie]; trousse de cosmétiques; neutralisants pour permanentes; huiles essentielles de cèdre; huiles essentielles de citron; huiles essentielles de cédrat; essence de gaulthérie; essence de jasmin; essence de lavande; huile d'amande; essence de rose; huiles pour la parfumerie; huiles à usage cosmétique; ouate à usage cosmétique; pâtes pour cuirs à rasoir; cire de cordonnier; peroxyde d'hydrogène à usage cosmétique; pierres de polissage; pierre ponce; pierres à raser [astringents]; pommades à usage cosmétique; pots-pourris [parfums]; produits solaires [cosmétiques]; produits à base de collagène à usage cosmétique; produits de douche vaginale hygiéniques ou déodorants à usage personnel [articles de toilette]; produits de détartrage pour la maison; agent d'avivage pour la lessive; produits pour le nettoyage de prothèses dentaires; produits capillaires lissants; produits capillaires à onduler; produits de polissage pour prothèses dentaires; écrans solaires; produits pour déboucher les tuyaux de drainage; produits cosmétiques amincissants; produits cosmétiques pour les soins de la peau; produits épilatoires; antisudorifiques [articles de toilette]; produits pour faire briller les feuilles des plantes; javellisant à lessive; produits de nettoyage à sec; produits de maquillage; produits de préservation du cuir [cirages]; produits de soins des ongles; produits à raser; produits de trempage [lessive]; sachets pour parfumer le linge de maison; produits nettoyants pour papiers peints; produits de dérouillage; décolorants pour le cuir; produits démaquillants; produits de décapage de peinture; produits pour enlever la laque; dissolvants à vernis; parfums; produits parfumés pour l'air ambiant; rouges à lèvres; rouge à polir; safrol; amidon à lessive; sels de bain, à usage autre que médical; sels de blanchiment; lingettes imprégnées de produits démaquillants; savon à l'amande; savon à raser; pains de savon de toilette; savon contre la transpiration des pieds; savon antisudorifique; savon déodorant; savon pour l'avivage du textile; shampooings; shampooings pour animaux de compagnie [produits de toilettage non médicamenteux]; shampooings pour animaux [produits de toilettage non médicamenteux]; shampooings secs; vernis à ongles; émeri; soude de blanchiment; dissolvants à vernis à ongles; rafraîchisseurs d'haleine en vaporisateur; bandelettes rafraîchissantes pour l'haleine; bandes blanchissantes pour les dents; chiffons imprégnés de détergent pour le nettoyage; décapants pour cire à planchers [produits à récurer]; poudre de talc pour la toilette; toile abrasive; toile d'émeri; tissu de verre [toile abrasive]; terpènes [huiles essentielles]; teintures pour la barbe; lingettes imprégnées de lotions cosmétiques; térébenthine pour le dégraissage; tripoli pour le polissage; maquillage; faux ongles.

Classe 09

(2) Abaques; vêtements pare-balles; accélérateurs de particules; accéléromètres; coupleurs acoustiques; accumulateurs électriques; accumulateurs électriques pour véhicules; machines à additionner; aéromètres; agendas électroniques; aiguilles pour boussoles d'arpentage; alambics pour expériences de laboratoire; alcoomètres; alidades; altimètres; haut-parleurs; ampèremètres; supports pour cornues; bagues intelligentes; anémomètres; anticathodes; apertomètres [optique]; appareils de chromatographie pour utilisation en laboratoire; appareils photo; automates à musique à pièces [juke-box]; appareils à mesurer l'épaisseur des cuirs; appareils à mesurer l'épaisseur des peaux; radios; radios de véhicule; appareils respiratoires pour la nage subaquatique; appareils de démagnétisation pour bandes magnétiques; perches à égoportrait [pieds monobranches à main]; contenants pour verres de contact; étuis à lunettes; contenants pour lames de microscope; actinomètres; camions d'incendie; indicateurs automatiques de basse pression dans les pneus de véhicule; avertisseurs d'incendie; baguettes pour sourciers; bateaux-pompes; baromètres; manches à balai pour ordinateurs, non conçus pour les jeux vidéo; ponts-bascules; battes à feu; batteries pour cigarettes électroniques; bêtatrons; pèse-personnes avec analyseurs de masse corporelle; pèse-personnes de salle de bain; pèse-bébés; jumelles; biopuces; bobines électromagnétiques; bobines électriques; tubas; bouées de balisage; bouées de sauvetage; bouées de signalisation; sacs conçus pour les ordinateurs portatifs; bracelets d'identité magnétiques codés; bras de lecture pour tourne-disques; boussoles; compas de marine; faisceaux de câbles électriques pour automobiles; aimants décoratifs; calculatrices de poche; compas; pieds à coulisse; jauges de taraudage; calorimètres; chaussures de protection contre les accidents, les rayonnements et le feu; juke-box pour ordinateurs; chambres de décompression; cloches d'avertissement; sonnettes de porte électriques; lunettes de visée pour armes à feu; lunettes de visée pour l'artillerie; boîtes de Petri; capsules de sauvetage en cas de catastrophe naturelle; cartouches de toner vides pour imprimantes et photocopieurs; cartouches de jeux vidéo; casques de protection pour le sport; bombes d'équitation; casques de réalité virtuelle; enceintes pour haut-parleurs; boîtiers de batterie; chaînes de lunettes; chaînes d'arpenteur; cathodes; câbles coaxiaux; câbles de démarrage pour moteurs; câbles électriques; câbles à fibres optiques; cellules galvaniques; cellules photovoltaïques; centrifugeuses de laboratoire; radiomessageurs; clés USB à mémoire flash; cyclotrons; pellicules cinématographiques impressionnées; caméras de cinéma; dragonnes de téléphone cellulaire; ceintures de sauvetage; circuits intégrés; circuits imprimés; minuteriers [sabliers]; colliers électroniques pour le dressage d'animaux; panneaux routiers lumineux ou mécaniques; comparateurs; matériel informatique; ordinateurs portatifs; clients légers [ordinateurs]; condenseurs optiques; conduites d'électricité; conduits acoustiques; cônes de signalisation; raccords pour lignes électriques; compte-fils; podomètres; convertisseurs électriques; couvertures antifeu; habillages pour téléphones intelligents; cache-prises électriques; cordons de lunettes; cadres numériques pour photos; habillages pour assistants numériques personnels [ANP]; habillages pour ordinateurs tablettes; cuillères à mesurer; casques d'écoute; housses pour ordinateurs portatifs; étuis pour téléphones intelligents; densimètres; densitomètres; projecteurs de diapositives; dynamomètres; diodes électroluminescentes [DEL]; interphones de surveillance de bébés; dispositifs d'effets électriques et électroniques pour instruments de musique; moniteurs vidéo de surveillance de bébés; marqueurs d'ourlets; distributeurs de billets; appareils de dictée; dictionnaires électroniques de poche; distributeurs-doseurs; ordinateurs; épidiscopes; ergomètres; posemètres [luxmètres]; extincteurs; étiquettes électroniques pour produits; fichiers de musique téléchargeables; fils à plomb; fils d'identification pour fils électriques; fils de cuivre isolés; fils électriques; fil fusible; fils magnétiques; fils téléphoniques; fils de télégraphe; filtres pour masques respiratoires; filtres à rayons ultraviolets, pour la photographie; sifflets de signalisation; sifflets pour chiens; sifflets de sport; lampes éclair [photographie]; débitmètres; fours pour utilisation en laboratoire; photocopieurs [appareils photographiques, électrostatiques, thermiques]; photomètres; fréquencesmètres; galvanomètres; gazomètres

[instruments de mesure]; gilets de sécurité réfléchissants; genouillères de travail; tourne-disques; gilets pare-balles; gilets de sauvetage; images téléchargeables pour téléphones mobiles; grilles d'accumulateur; gaines d'identification pour fils électriques; gaines pour câbles électriques; gants en amiante pour la protection contre les accidents; gants de protection contre les rayons X à usage industriel; gants de protection contre les accidents; gants pour la plongée; hydromètres; hygromètres; systèmes de gicleurs d'incendie; signaux lumineux ou mécaniques; incubateurs pour cultures bactériennes; indicateurs de niveau d'eau; indicateurs de niveau d'essence; vacuomètres; vêtements en amiante pour la protection contre le feu; vêtements pour la protection contre le feu; vêtements de protection contre les rayonnements et le feu; vêtements spécialement conçus pour les laboratoires; panneaux numériques; enseignes lumineuses; panneaux mécaniques; installations électriques pour la télécommande d'opérations industrielles; joncteurs; disjoncteurs; trousse mains libres pour téléphones; lampes pour chambres noires [photographie]; lances d'incendie; fanaux de signalisation; fusées éclairantes laser de secours et de signalisation; lactodensimètres; tableaux blancs électroniques interactifs; verres de contact; verres correcteurs [optique]; loupes [optique]; lentilles optiques; verres de lunettes; objectifs pour égoportraits; lecteurs de cassettes; lecteurs de codes à barres; lecteurs de disques compacts; lecteurs de disque pour ordinateurs; lecteurs de DVD; lecteurs de caractères optiques; lecteurs de livres électroniques; niveaux à bulle; niveaux à lunette; appareils de vote; machines pour compter et trier l'argent; machines à cartes perforées pour le bureau; manches à air pour indiquer la direction du vent; boyau d'incendie; mannequins de réanimation [appareils d'enseignement]; mannequins pour essais de collision; manchons d'accouplement pour câbles électriques; manomètres; masques de plongée; casques pour soudeurs; stylos électroniques [dispositifs de visualisation]; mécanismes à pièces pour téléviseurs; mégaphones; instruments de mesure pour la couture; métronomes; microphones; micromètres; microprocesseurs; microscopes; microtomes; minuterie automatique; viseurs photographiques; triboulets; baguiers; pointeurs de satellite; mélangeurs audio; mobilier spécialement conçu pour les laboratoires; modems; moniteurs d'affichage vidéo vestimentaires; montures de lunettes; cassettes vidéo; ordinateurs blocs-notes; objectifs pour l'astrophotographie; pince-nez; lunettes antireflets; lunettes de soleil; lunettes pour le sport; lunettes intelligentes; lunettes; lunettes 3D; ohmmètres; hologrammes; ondemètres; montres intelligentes; horloges enregistreuses [appareils d'enregistrement du temps]; oscillographes; octants; ozoneurs [ozonateurs]; mires de nivellement [instruments géodésiques]; ballons météorologiques; assistants numériques personnels [ANP]; panneaux solaires pour la production d'électricité; protège-dents de sport; paratonnerres; parasoleils pour objectifs; pare-étincelles; protège-tête pour le sport; écrans en amiante pour les pompiers; parcomètres; films protecteurs conçus pour les écrans d'ordinateur; films protecteurs conçus pour les téléphones intelligents; films radiographiques exposés; films exposés; périscope; pèse-acides; pèse-acides pour batteries; lactomètres; pèse-lettres; pèse-sels; plaquettes pour circuits intégrés; piles galvaniques; piles solaires; plombs de sonde; plombs de sonde; pipettes; pyromètres; plaques d'accumulateurs; planimètres; repose-poignets pour le travail à l'ordinateur; polarimètres; pompes à incendie; porte-clés électroniques, à savoir appareils de télécommande; porte-voix; programmes d'exploitation informatique enregistrés; éprouvettes; boutons-poussoirs de sonnette; pointeurs électroniques lumineux; aiguilles pour tourne-disques; carrelets [règles] pour la mesure; tableaux de contrôle; redresseurs de courant; clôtures électrifiées; enregistreurs de cassettes; odomètres pour véhicules; caisses enregistreuses; limiteurs de surtension; régulateurs de vitesse pour tourne-disques; régulateurs de tension pour véhicules; gradateurs de lumière [régulateurs] électriques; régulateurs d'éclairage de scène; règles à calcul; règles à calcul circulaires; relais électriques; rhéostats; résistances électriques; respirateurs pour filtrer l'air; filets de protection contre les accidents; trames pour la photogravure; chargeurs pour cigarettes électroniques; émetteurs-récepteurs portatifs; récepteurs audio et vidéo; récepteurs téléphoniques; réfractomètres; chaînes

stéréo personnelles; détecteurs de fumée; détecteurs de fausse monnaie; détecteurs de métal à usage industriel ou militaire; robots de laboratoire; robots de surveillance pour la sécurité; robots humanoïdes dotés d'une intelligence artificielle; rails électriques pour le montage de projecteurs; saccharomètres; lignes de sonde; satellites à usage scientifique; combinaisons de plongée; échelles de sauvetage; sondeurs de fonds marins; boîtes de jonction [électricité]; cartes de circuits imprimés; cartes mémoire pour appareils de jeux vidéo; écrans de projection; écrans fluorescents; visières de protection pour ouvriers; répondeurs; semi-conducteurs; sirènes; systèmes de contrôle d'accès électroniques pour portes interverrouillées; téléphones intelligents; logiciels de jeux informatiques; économiseurs d'écran enregistrés ou téléchargeables; sulfitomètres; sonars; partitions électroniques téléchargeables; mire-oeufs; appareils de spectrographie; spectroscopes; judas [lentilles grossissantes] pour portes; guichets automatiques; règles de charpentier; équerres en T pour la mesure; imprimantes; bornes de recharge pour véhicules électriques; stations météorologiques numériques; radiotéléphones; ensembles de radiotélégraphie; stéréoscopes; cornues; pince-nez pour plongeurs et nageurs; stroboscopes; instruments météorologiques; instruments d'arpentage; caissons d'extrêmes graves; sonneries téléchargeables pour téléphones mobiles; supports à bobines électriques; ordinateurs tablettes; tachymètres; bouchons d'oreilles pour la plongée; tapis de souris; bouchons indicateurs de pression pour valves; taximètres; claviers d'ordinateur; planchettes [instruments d'arpentage]; cadres pour transparents photographiques; télésouffleurs; caméras de recul pour véhicules; télécopieurs; téléphones cellulaires; téléphones sans fil; télescopes; téléimprimeurs; théodolites; terminaux interactifs à écran tactile; caméras à imagerie thermique; thermohygromètres; thermostats; thermostats pour véhicules; mâts pour antennes sans fil; totalisateurs; moniteurs d'activité vestimentaires; traducteurs électroniques de poche; transistors [électroniques]; transformateurs élévateurs; émetteurs téléphoniques; transpondeurs; trépieds pour appareils photo et caméras; triangles de signalisation pour véhicules en panne; triodes; pavillons pour haut-parleurs; tubes à décharge électrique, non conçus pour l'éclairage; tubes capillaires; tubes de Pitot; enseignes au néon; combinaisons de protection pour les aviateurs; unités à bande magnétique pour ordinateurs; uromètres; tubes amplificateurs; électrovannes [interrupteurs électromagnétiques]; tubes thermoïoniques; variomètres; cuves pour batteries; plateaux de laboratoire; verniers; verre optique; caméscopes; cassettes vidéo; écrans vidéo; tableaux d'affichage électroniques; visiophones; viscosimètres; visières pour casques; vis micrométriques pour instruments d'optique; voltmètres; radeaux de sauvetage; ballasts pour appareils d'éclairage.

Classe 12

(3) Allume-cigares pour automobiles; avions; avions amphibies; aéronefs; mâts pour bateaux; arbres de transmission pour véhicules terrestres; pare-soleil conçus pour les automobiles; alarmes antivol pour véhicules; ambulances; amortisseurs de suspension pour véhicules; amortisseurs pour automobiles; segments de frein pour véhicules; dispositifs antivol pour véhicules; appuie-tête pour sièges de véhicule; attelages de remorque pour véhicules; raccords de voie ferrée; autobus; autocaravanes; autocars; voitures de course; voitures de golf [véhicules]; voitures robotisées; voitures sport; voitures; sacoches conçues pour les vélos; leviers de commande pour véhicules; bateaux; bennes basculantes pour camions; bétonnières; vélos; vélos électriques; boudins pour bandes de roulement ferroviaires; sacs conçus pour les poussettes; sacoches conçues pour les vélos; sacoches conçues pour les motos; avirons de couple; véhicules pour installations de transport par câble; boîtes de vitesses pour véhicules terrestres; chambres à air pour pneumatiques; chambres à air pour pneus de vélo; fourgons [véhicules]; camions à ordures; camions; sonnettes de vélo; canots; capots de véhicule; capots d'automobile; capotes de poussette; caravanes; chariots à deux roues; chariots grillagés à roulettes; dévidoirs mobiles; chariots de pêche; chariots élévateurs à fourche; chariots à bascule; chariots de magasinage;

chariots de manutention; bogies pour wagons; dépanneuses; brouettes; fauteuils roulants; carrosseries pour véhicules; carrosseries d'automobile; poussettes; matériel roulant pour funiculaires; chaînes antidérapantes; chaînes de vélo; chaînes de transmission pour véhicules terrestres; chaînes de transmission pour véhicules terrestres; chaînes d'automobile; chaînes de moto; béquilles de vélo; béquilles de moto; segments de frein pour véhicules; jantes pour roues de véhicule; pneus pour roues de véhicule; jantes pour roues de vélo; paniers conçus pour les vélos; barges; clous pour pneus; cyclomoteurs; harnais de sécurité pour sièges de véhicule; ceintures de sécurité pour sièges de véhicule; circuits hydrauliques pour véhicules; housses de poussette; carcasses pour pneumatiques [pneus]; housses pour roues de secours; housses de selle pour motos; couchettes pour véhicules; capots pour moteurs de véhicule; écrous pour roues de véhicule; engrenages réducteurs pour véhicules terrestres; enjoliveurs; disques de frein pour véhicules; appareils à gouverner pour navires; mécanismes de dégagement pour bateaux; dragueurs [bateaux]; drones civils; drones à caméra; drones militaires; housses de selle pour vélos; housses de siège pour véhicules; housses pour volants de véhicule; freins de vélo; freins pour véhicules; cheminées pour locomotives; cheminées de navire; funiculaires; tricycles de livraison; frettes pour moyeux de roue; pneus pleins pour roues de véhicule; bossoirs pour bateaux; garnitures de frein pour véhicules; garnissage pour véhicules; hydravions; hydravions; pignons et plateaux pour vélos; camions d'arrosage; locomotives; moteurs d'entraînement pour véhicules terrestres; manivelles de vélo; guidons de vélo; guidons de moto; matériel roulant pour chemins de fer; transmissions pour véhicules terrestres; ressorts amortisseurs pour véhicules; ressorts de suspension pour véhicules; montgolfières; trottinettes [véhicules]; motos; moteurs à réaction pour véhicules terrestres; scooters; triporteurs; moteurs de vélo; moteurs de moto; moteurs pour véhicules terrestres; fonds de pneu en mousse; moyeux pour roues de véhicule; moyeux pour roues de vélo; navires; hublots; omnibus; pagaies pour canots; dirigeables; défenses pour navires; pare-brise; parachutes; garde-boue de vélo; garde-boue; pare-chocs de véhicule; pare-chocs pour automobiles; plaquettes de frein pour automobiles; pédales de vélo; espars pour navires; plans inclinés pour bateaux; masses d'équilibrage pour roues de véhicule; pneumatiques; pneus d'automobile; pneus de vélo; pompes pour pneus de vélo; pontons; porte-bagages pour véhicules; dames de nage; porte-skis pour voitures; portes pour véhicules; cendriers pour automobiles; marchepieds de véhicule; hélices; hélices pour bateaux; gaffes; rayons pour roues de vélo; portées d'arbre; avirons; tampons de choc pour matériel ferroviaire roulant; filets à bagages pour véhicules; garde-jupes pour vélos; rétroviseurs; remorques de vélo; remorques pour le transport de vélos; pièces adhésives en caoutchouc pour la réparation de chambres à air; roues de chariot de mine; roues de vélo; chancelières ajustées pour landaus; chancelières ajustées pour poussettes; chariots basculants; coques de navire; trousse de réparation pour chambres à air; remonte-pentes; sièges de sécurité pour enfants pour véhicules; sièges de véhicule; sièges éjectables pour aéronefs; télésièges; avertisseurs de marche arrière pour véhicules; selles de vélo; selles de moto; trottinettes des neiges; soufflets pour autobus articulés; rétroviseurs latéraux pour véhicules; ailerons pour véhicules; chapes pour le rechapage de pneus; supports de moteur pour véhicules terrestres; bouchons pour réservoirs à carburant de véhicule; châssis de véhicule; châssis d'automobile; cadres de vélo; cadres de moto; écrous de rayon pour roues; essuie-glaces; essuie-phares; tracteurs; trains de roulement pour véhicules; tricycles; pneus sans chambre à air pour vélos; wagons de mine; wagons de chemin de fer; wagons de chemin de fer frigorifiques; voitures-lits; voitures-restaurants; valves pour pneus de véhicule; aéroglisseurs; véhicules sous-marins autonomes pour l'inspection de fonds marins; véhicules blindés; motoneiges; véhicules spatiaux; vitres pour véhicules; tramways; voitures sans conducteur [voitures autonomes]; volants pour véhicules; yachts; moustiquaires ajustées pour poussettes.

Classe 14

(4) Agates; jais brut ou mi-ouvré; amulettes [bijoux]; anneaux brisés en métal précieux pour clés; argent filé [fils d'argent]; argent brut ou en feuilles; bijoux de chaussure; bijoux pour chapeaux; bracelets [bijoux]; bracelets en tissu brodé [bijoux]; bracelets de montre; bustes en métal précieux; cabochons; boîtiers de montre [pièces de montre]; boîtiers d'horloge; chaînes de montre; fermoirs pour bijoux; breloques de bijouterie; breloques pour anneaux porte-clés; colliers [bijoux]; crucifix (bijoux); chronomètres; montres chronomètres; chronoscopes; diamants; épingles à cravate; figurines [statuettes] en métal précieux; fil d'or [bijoux]; fil d'argent [bijoux]; pièces de bijouterie; boutons de manchette; jetons en cuivre; bijoux; bijoux en ivoire; bijoux en cloisonné; bijoux en ambre jaune; insignes en métal précieux; iridium; aiguilles d'horlogerie; aiguilles de montre; alliages de métaux précieux; lingots de métaux précieux; mouvements d'horlogerie; médailles; médaillons [bijoux]; métaux précieux bruts ou mi-ouvrés; misbaha [chapelets]; ressorts de montre; pièces de monnaie; objets d'art en métal précieux; olivine [pierres précieuses]; boucles d'oreilles; ornements en jais; or brut ou en feuilles; horloges; horloges atomiques; montres-bracelets; montres; horloges de contrôle [horloges mères]; horloges électriques; osmium; palladium; perles d'ambroïde [ambre comprimé]; perles [bijoux]; perles de fantaisie pour la confection de bijoux; pierres semi-précieuses; pierres précieuses; platine [métal]; anneaux porte-clés [anneaux brisés avec colifichets ou breloques décoratives]; cadrans solaires; rhodium; chapelets; mécanismes d'horlogerie; ruthénium; écrins pour bijoux; boîtes en métal précieux; coffrets à bijoux; écrins pour montres; pinces de cravate; épinglettes décoratives; spinelle [pierres précieuses]; statues en métal précieux; strass [bijoux de fantaisie]; réveils; verres de montre.

Classe 16

(5) Eaux-fortes; aquarelles; adhésifs [colles] pour le bureau ou la maison; machines à affranchir pour le bureau; almanachs; bagues de cigare; repose-mains pour peintres; argile à modeler; matériel de reliure; serviettes en papier; étuis à pochoirs; étuis pour tampons encreurs [cachets]; atlas; autocollants [articles de papeterie]; billets de banque; bâtons d'encre; pointeurs pour graphiques, non électroniques; bavoires en papier; bandes adhésives pour le bureau ou la maison; linge de table en papier; cartes de souhaits musicales; cartes de souhaits; blocs à dessin; bobines pour rubans encreurs; dévidoirs rétractables pour porte-noms [fournitures de bureau]; maquettes d'architecte; serre-poignets pour instruments d'écriture; aiguilles de gravure; pointes à dessiner; enveloppes [papeterie]; encriers; patrons à tracer; calendriers; brosse à tableaux; livres de chansons; boîtes à chapeaux en carton; caractères d'imprimerie; papier; papier carbone; papier à photocopie [articles de papeterie]; papier pour tables d'examen médical; papier d'emballage; papier à lettres; papier d'argent; papier calque; papier de pâte de bois; papier de riz; papier filtre; papier hygiénique; papier luminescent; patrons pour la couture; papier ciré; papier pour appareils d'enregistrement; revêtements intérieurs de tiroir en papier, parfumés ou non; papier d'électrocardiographe; papier sulfurisé; papiers pour la peinture et la calligraphie; papier pour radiogrammes; papier mâché; cartes géographiques; sous-mains; chemises de classement; panneaux en papier ou en carton; écrireaux en papier ou en carton; affiches; cartes postales; carton; cartes perforées pour métiers à tisser jacquard; catalogues; onglets pour fiches; chevalets de peintre; cellulose d'animation; dessous-de-plat en papier; cire à cacheter; corbeilles à courrier; hectographes; appareils et machines à polycopie; galvanotypes; clichés d'imprimerie; pinces à stylo; pinces pour porte-noms [fournitures de bureau]; pâte d'amidon [adhésif] pour le bureau ou la maison; colle pour le bureau ou la maison; compas à dessin; cache-pots en papier pour pots à fleurs; chromolithographies [chromos]; dévidoirs de ruban adhésif [fournitures de bureau]; doigtiers [fournitures de bureau]; bandes élastiques pour le bureau; étiquettes en papier ou en carton; stylos marqueurs [articles de papeterie]; mouchoirs en papier; presse-papiers; agrafes pour le bureau; appuie-pages; banderoles en papier; figurines [statuettes] en papier mâché; cordons à reliure; filtres à café en papier; boucles en papier autres que pour la mercerie ou les décorations pour

cheveux; films à bulles d'air pour l'emballage ou l'empaquetage; feuilles absorbantes en papier ou en plastique pour l'emballage de produits alimentaires; feuilles de papier [articles de papeterie]; feuilles de cellulose régénérée pour l'emballage; feuilles de viscose pour l'emballage; feuilles régulatrices d'humidité en papier ou en plastique pour l'emballage de produits alimentaires; photos [imprimées]; photogravures; timbres-poste; livres de bandes dessinées; drapeaux en papier; pinces à papier; craie de marquage; craie de tailleur; bâtonnets de craie; craie en aérosol; craie pour la lithographie; journaux; gommes à effacer en caoutchouc; trombones; emballages pour bouteilles en papier ou en carton; papier ou carton de rembourrage; images; reproductions graphiques; encre; encres de Chine; enveloppes pour bouteilles en papier ou en carton; planches à graver; plaques d'adresses pour machines à adresser; tableaux noirs; ardoises pour écrire; lettres en acier; livrets; livres; réglettes d'imprimeur; liquides correcteurs [fournitures de bureau]; lithographies; machines à écrire électriques ou non; machines à sceller les enveloppes pour le bureau; presses d'agrafage [fournitures de bureau]; machines à adresser; machines à tailler les crayons, électriques ou non; guides d'utilisation [manuels]; globes terrestres; pochoirs [articles de papeterie]; plaques (pochoirs); matériel d'emballage fait d'amidon; matériaux d'emballage [coussinage, rembourrage] en papier ou en carton; matières à cacheter pour le bureau; matières plastiques pour le modelage; crayons; fusains; crayons d'ardoise; pochoirs; mines de crayon; spécimens d'écriture pour la copie; rubans adhésifs pour le bureau ou la maison; rubans adhésifs pour le bureau ou la maison; rubans correcteurs [fournitures de bureau]; rubans en papier autres que pour la mercerie ou les décorations pour cheveux; rubans encreurs pour imprimantes; rubans encreurs; rubans pour machines à écrire; essuie-plumes; gravures; oeuvres d'art lithographiques; oléographies; dépliants; horaires imprimés; faire-part [articles de papeterie]; pâte à modeler; pastels [crayons à dessiner]; film plastique pour l'emballage; film plastique étirable pour la palettisation; stylos [fournitures de bureau]; pinceaux; pinceaux d'écriture; pinceaux de peintre; plumes en or; stylos en acier; perforatrices de bureau; périodiques; peignes à veiner; bavoires à manches en papier; plans détaillés; godets pour l'aquarelle; contenants à crème en papier; traçoirs à papier [fournitures de bureau]; pierres lithographiques; pierres à encre [réservoirs d'encre]; pinces à billets; tableaux (peintures), encadrés ou non; argile polymère à modeler; panneaux publicitaires en papier ou en carton; porte-chéquiers; porte-craies; portemines; porte-passeports; porte-stylos; étuis à stylos; presses à cartes de crédit, non électriques; prospectus; punaises; cahiers d'écriture ou à dessin; reliures à feuilles mobiles; serre-livres; registres [livres]; onglets; règles à dessin; carrelés [règles] pour le dessin; portraits; magazines [périodiques]; rouleaux à peinture pour la maison; chemins de table en papier; sacs [enveloppes, pochettes] en papier ou en plastique, pour l'emballage; sacs coniques en papier; sacs en papier pour la stérilisation d'instruments médicaux; sacs en plastique pour excréments d'animaux de compagnie; sacs pour la cuisson au micro-ondes; sacs à ordures en papier ou en plastique; débarbouillettes en papier; boîtes en papier ou en carton; boîtes de peinture [fournitures scolaires]; fiches [articles de papeterie]; signets; encriers; napperons en papier; échantillons biologiques pour la microscopie [matériel d'enseignement]; coupes histologiques pour l'enseignement; billes pour stylos à bille; supports à stylos et à crayons; sous-verres à bière; sous-verres en papier; partitions imprimées; équerres en T pour le dessin; équerres à dessin; moules pour argiles à modeler [matériel d'artiste]; stylos-plumes; tissus à reliure; rubans et cartes en papier pour l'enregistrement de programmes informatiques; banderoles en papier; instruments de dessin; instruments d'écriture; pistolets pour le tracé des courbes; supports pour photos; porte-stampes; carnets; coupe-papier; coupe-papier [fournitures de bureau]; bons de réduction imprimés; buvards; tampons encreurs; tampons encreurs; touches de machine à écrire; planches à dessin; planchettes à pince; palettes pour peintres; toile à calquer; toile de reliure; feuilles à encre pour machines reproductrices de documents; feuilles à encre pour duplicateurs; toile gommée pour la papeterie; toiles pour la peinture; taille-crayons, électriques ou non; cartes à collectionner, autres que pour des jeux;

timbres-adresses; timbres à cacheter; stylos à dessin; nappes en papier; couvre-plateaux pour instruments dentaires en papier; serviettes de table en papier; papiers-mouchoirs pour le démaquillage; transparents [articles de papeterie]; déchiqueteuses pour le bureau; tubes de carton; bacs à peinture; plateaux pour trier et compter la monnaie; feuillets publicitaires; washi.

Classe 18

(6) Vêtements pour animaux de compagnie; coulants de parapluie; arçons de selle; articles de sellerie; étuis porte-clés; attaches de selle; harnais pour animaux; bâtons d'alpinisme; bâtons de randonnée pédestre; bâtons de marche; manches de parapluie; mallettes de toilette vides; malles [bagages]; malles; sacs [enveloppes, pochettes] en cuir pour l'emballage; sacoches; sacs de plage; sacs de sport; sacs à provisions; sacs à provisions à roulettes; sacs à main en mailles métalliques; sacs à main; sacs à main; sacs à outils vendus vides; serpentins de marche pour enfants; filets de bride; sangles pour équipement de soldat; chevreau; mallettes; pochettes de conférence; sacs d'école; carton-cuir; étuis en cuir ou en carton-cuir; licous; sangles de selle en cuir; bandoulières en cuir; colliers pour animaux; colliers pour chevaux; couvertures pour chevaux; lacets en cuir; sangles en cuir; sangles en cuir [articles de sellerie]; courroies de harnais; courroies pour patins; pochettes de compression pour bagages; cuir brut ou mi-ouvré; étiquettes en cuir; fers à cheval; fil de cuir; housses de parapluie; fouets; genouillères pour chevaux; gaines en cuir pour ressorts; housses pour selles d'équitation; coussins pour selles d'équitation; garnitures en cuir pour mobilier; laisses en cuir; porte-bébés en bandoulière; similicuir; poignées de bâton de marche; poignées pour tenir des sacs à provisions; poignées de parapluie; poignées de valise; écharpes porte-bébés; sacs porte-bébés; chats à neuf queues; mentonnières en cuir; mors pour animaux [harnais]; parasols; parapluies; fourrure; baudruche; peaux d'animaux; peaux de bovin; peaux corroyées; chamois, non conçu pour le nettoyage; pièces en caoutchouc pour étriers; étuis pour cartes professionnelles; étuis pour cartes de crédit [portefeuilles]; étuis pour cartes [portefeuilles]; portefeuilles de poche; porte-musique; randoseru [sacs d'école japonais]; sacs à provisions en filet; revêtements en cuir pour mobilier; havresacs; musettes mangeoires; sacs de camping; sacs de voyage; sacs d'escalade; boîtes en cuir ou en carton-cuir; boîtes en fibre vulcanisée; boîtes à chapeaux en cuir; cannes-sièges; selles d'équitation; tapis de selle pour chevaux; étriers; étrivières; baleines de parapluie ou de parasol; étiquettes à bagages; armatures pour parapluies ou parasols; armatures de sac à main; mallettes; valises; valises à roulettes; housses à vêtements de voyage; valises motorisées; havresacs.

Classe 25

(7) Vêtements de vélo; vêtements pour la gymnastique; robes; costumes; robes-chasubles; robes de chambre; bandanas [mouchoirs de cou]; casquettes [couvre-chefs]; bérets; sous-vêtements; sous-vêtements absorbant la transpiration; corsets [vêtements de dessous]; bottes de caoutchouc; calottes; léotards; bottes de sport; bas absorbant la transpiration; chaussettes; chaussettes absorbant la transpiration; culottes (vêtements); caleçons de bain; aubes; chemises; chemises à manches courtes; maillots de sport; chapeaux; hauts-de-forme; manteaux; chasubles; ceintures [vêtements]; ceintures porte-monnaie [vêtements]; collants; camisoles; layette [vêtements]; corselets; maillots de bain; costumes de mascarade; vêtements de plage; cravates; ascots; bonnets de bain; bonnets de douche; culottes; bandeaux [vêtements]; mouchoirs de poche; accessoires en métal pour articles chaussants; foulards; gabardines [vêtements]; tiges de botte; guêtres; vestes [vêtements]; jarretelles; gilets de pêche; vestes matelassées [vêtements]; jupes; salopettes; tabliers [vêtements]; gaines; gants [vêtements]; mitaines; gants de ski; trépointes pour articles chaussants; jerseys [vêtements]; kimonos; livrées; bonneterie; maillots de sport; chandails; manipules; capes de coiffure; pèlerines; mantilles; masques de sommeil; jupes-shorts; boxeurs; slips [vêtements de dessous]; pantalons pour bébés [sous-vêtements]; caleçons; combinaisons de ski nautique; gilets; pantalons; pantoufles; cache-oreilles [vêtements]; parkas; pelisses;

empiècements de chemise; pyjamas; manchettes; ponchos; bouts d'articles chaussants; jarretelles; fixe-chaussettes; soutiens-gorge; talonnettes pour bas; sandales; sandales de bain; saris; sarongs; foulards [cache-nez]; chaussures; chaussures ou sandales en sparte; pantouffles de bain; chaussons de gymnastique; chaussures de plage; chaussures de football; chaussures de sport; bottes de ski; châles; écharpes; guimpes; semelles intérieures; pardessus; dessous-de-bras; jupons; sous-pieds; plastrons; demi-bottes; brodequins; bottes; étoles en fourrure; semelles pour articles chaussants; crampons pour chaussures de football; chaussures à talons; talonnettes pour articles chaussants; poches pour vêtements; tee-shirts; uniformes de judo; uniformes de karaté; toges; bottillons; turbans; valenki [bottes en feutre]; voiles [vêtements]; robes de chambre; visières de casquette; sabots.

Classe 28

(8) Arbres de Noël en matière synthétique; mâts pour planches à voile; balançoires; hameçons; aiguilles de pompe pour le gonflage de ballons de jeu; appareils lanceurs de balles de tennis; appareils de jeux vidéo; cerfs-volants; arcs pour le tir à l'arc; armes d'escrime; articles de pêche; fixations de ski; poupées; matriochkas; pieds d'arbre de Noël; bâtons de golf; bâtons de hockey; bâtons de majorette; vélos d'exercice stationnaires; billes pour jeux; quilles; jeux de quilles; blocs de départ pour le sport; balles et ballons de jeu; planches de surf horizontal; sacs de cricket; sacs de golf, avec ou sans roulettes; brassards de natation; cordes pour raquettes; gobelets à dés; kaléidoscopes; chambres de poupée; cloches pour arbres de Noël; cannes à pêche; chapeaux de fête en papier; chariots pour sacs de golf; cartes à jouer; maisons de poupée; chevaux à bascule; jetons pour paris; ceintures de natation; attaches de sécurité pour planches de surf; commandes pour consoles de jeu; diabolins de Noël [articles de fantaisie pour fêtes]; cordes pour raquettes; confettis; fil de pêche; dés; ornements pour arbres de Noël, sauf les articles d'éclairage et les confiseries; deltaplanes; disques pour le sport; disques volants [jouets]; marqueurs de billard; appâts de pêche artificiels; appeaux et leurres pour la chasse ou la pêche; extenseurs pour pectoraux [exerciceurs]; jeux de fer; figurines jouets; lance-pierres [articles de sport]; appeaux; fléchettes; objets gonflables pour piscines; flotteurs de pêche; craie pour queues de billard; jetons [disques] pour jeux; jouets pour animaux de compagnie; hochets [articles de jeu]; appareils de jeu à pièces; jeux de plateau; jeux de construction; jeux de dames; dominos; jeux d'échecs; jeux de société; jeux portatifs avec écrans à cristaux liquides; pachinkos; appareils de manèges forains; gyroscopes et stabilisateurs de vol pour modèles réduits d'aéronefs; boules à neige; cartes à gratter pour jeux de loterie; gants de baseball; gants de golf; gants d'escrime; gants de frappeur [accessoires de jeu]; gants de boxe; bobsleighs; baudriers d'escalade; harnais pour planches à voile; cosmétiques jouets; manches à balai pour jeux vidéo; lignes à pêche; lits de poupée; appareils de jeu pour paris; lance-balles; appareils de jeux vidéo d'arcade; mah-jong; haltères; haltères longs; marionnettes; masques de carnaval; masques de théâtre; masques d'escrime; mobiles jouets; modèles réduits de véhicules; modèles réduits jouets; moulinets pour la pêche; billes de peinture [munitions pour fusils de paintball] [articles de sport]; paniers de pêche [nasses à poissons]; rubans de gymnastique rythmique; neige artificielle pour arbres de Noël; oursons en peluche; portiques de jeu; perches pour le saut à la perche; boules de billard; ballons de jeu; gilets de natation; parapentes; pâte à modeler jouet; patins à roulettes; patins à roues alignées; patins à glace; films protecteurs conçus pour les écrans de jeux portatifs; jouets rembourrés; jouets en peluche avec couverture réconfortante; jouets en peluche; pétards de fête [articles de fantaisie pour fêtes]; jeux de palets; pigeons d'argile [cibles]; roulettes; piñatas; palmes de natation; pistolets à air comprimé jouets; pistolets jouets; fusils de paintball [articles de sport]; pâte à modeler; pompes spécialement conçues pour les ballons de jeu; biberons de poupée; bougeoirs pour arbres de Noël; sacs de frappe; embouts de queue de billard; casse-tête; raquettes; colophane utilisée par les athlètes; filets de sport; épuisettes de pêche à la ligne; filets à papillons;

filets de tennis; leurres odorants pour la chasse ou la pêche; couvre-semelles pour bottes de ski; robots jouets; dévidoirs de cerf-volant; rouleaux pour vélos d'exercice stationnaires; sacs spécialement conçus pour les skis et les planches de surf; échiquiers; cartes de bingo; écrans de camouflage [articles de sport]; skis de surf; skis nautiques; détecteurs de touche [articles de pêche]; planches à roulettes; supports athlétiques pour hommes [articles de sport]; machines à sous [appareils de jeu]; planches à neige; carres de ski; bandes de table de billard; queues de billard; bottes de patinage avec patins intégrés; indicateurs de touche [articles de pêche]; planches à bras; planches à voile; planches de surf; planches de natation; tables de billard; tables de billard à pièces; damiers; tables de soccer sur table; tables de tennis de table; appareils de tir au pigeon d'argile; glissoires [articles de jeu]; trampolines; tremplins [articles de sport]; tricycles pour bébés [jouets]; jeux de backgammon; toupies [jouets]; véhicules jouets; véhicules jouets télécommandés; vêtements de poupée; volants.

Services

Classe 35

(1) Location de distributeurs automatiques; mise à jour et maintenance de données dans des bases de données; décoration de vitrines; administration de programmes de fidélisation de la clientèle; administration de programmes pour voyageurs assidus; analyse du coût d'acquisition; assistance administrative pour répondre à des appels d'offres; aide à la gestion des affaires; compilation d'information dans des bases de données; consultation en gestion des affaires; compilation de statistiques; gestion hôtelière; gestion des affaires de sportifs; gestion des affaires pour pigistes; gestion commerciale de programmes de remboursement pour des tiers; gestion des affaires d'artistes interprètes; gestion intérimaire d'entreprise; indexation sur le Web à des fins commerciales ou publicitaires; services de mise en page à des fins publicitaires; location d'espace publicitaire; négociation de contrats commerciaux pour des tiers; négociation et conclusion de transactions commerciales pour des tiers; location de photocopieurs; location d'appareils et de matériel de bureau; location de panneaux d'affichage [panneaux publicitaires]; location de kiosques de vente; organisation de défilés de mode à des fins promotionnelles; optimisation du trafic sur des sites Web; optimisation du référencement de sites auprès de moteurs de recherche pour la promotion des ventes; services d'expert en efficacité des entreprises; préparation de la paie; prévisions économiques; production d'émissions de téléachat; publication de textes publicitaires; recrutement de personnel; rédaction de curriculum vitae pour des tiers; recherche en marketing; études de marché; reproduction de documents; rédaction de scénarios à des fins publicitaires; tests psychologiques pour la sélection de personnel; services de vente en gros de préparations pharmaceutiques, vétérinaires et hygiéniques ainsi que de fournitures médicales; organisation d'abonnements à des journaux pour des tiers; services d'agence de publicité; services d'agence d'importation-exportation; services de production de déclarations fiscales; services de comparaison de prix; consultation en gestion de personnel; services de conseil en gestion des affaires; consultation en organisation des affaires; consultation en gestion et en organisation des affaires; dactylographie; services de photocopie; gestion informatisée de fichiers; services de gestion de projets d'affaires pour des projets de construction; services de mannequin à des fins de publicité ou de promotion des ventes; services de renseignement de marché; services d'intermédiaire commercial ayant trait à la mise en relation d'éventuels investisseurs privés avec des entrepreneurs à la recherche de financement; services de coupures de presse; services de registre de cadeaux; services de délocalisation d'entreprises; services de secrétariat téléphonique pour abonnés absents; services de secrétariat; sténographie; services de télémarketing; services d'agence de placement; services de vente au détail de préparations pharmaceutiques, vétérinaires et hygiéniques ainsi que de fournitures médicales; services de vente au détail en ligne de musique numérique téléchargeable; services de vente au détail en

ligne de musique et de films téléchargeables et préenregistrés; services de vente au détail en ligne de sonneries téléchargeables; services de vente au détail d'oeuvres d'art offerts par des galeries d'art; sondages d'opinion; préparation de documents fiscaux; établissement de relevés de compte; traitement administratif de bons de commande; traitement de texte; évaluation d'entreprise; vente aux enchères; vérification d'entreprises.

(2) Tenue de livres; facturation; relations publiques.

Classe 36

(3) Location d'appartements; location de fermes; location de bureaux pour le cotravail; gestion financière; analyse financière; offre de réductions dans les établissements participants de tiers à l'aide d'une carte de membre; courtage de valeurs mobilières; consultation en assurance; fonds communs de placement; services de coffrets de sûreté; émission de chèques de voyage; émission de jetons de valeur; émission de cartes de crédit; placement de fonds; services de cautionnement; gestion financière de paiements de remboursement pour des tiers; information sur l'assurance; courtage d'actions et d'obligations; courtage de crédits de carbone; investissement de capitaux; financement de location avec option d'achat; location de biens immobiliers; location de bureaux [biens immobiliers]; courtage d'assurance; services bancaires en ligne; opérations de change; prêts remboursables par versements; prêts garantis; prêt sur gage; obtention de financement pour des projets de construction; cotation boursière; perception de loyers; services d'actuariat; services bancaires; services d'agence d'évaluation du crédit; services d'agence de recouvrement de créances; services de caisse d'épargne; cautionnement; collecte de fonds à des fins caritatives; services de conseil en matière d'endettement; services de courtage de valeurs mobilières; services bancaires hypothécaires; expertise fiscale; administration fiduciaire; services de courtage financier en douane; souscription d'assurance; souscription d'assurance incendie; souscription d'assurance accident; souscription d'assurance maladie; souscription d'assurance maritime; souscription d'assurance vie; évaluation financière de bois sur pied; évaluation immobilière; évaluation de timbres; estimation de bijoux; évaluation d'oeuvres d'art; évaluation d'antiquités; évaluation numismatique; évaluation financière de laine; virement électronique de fonds; traitement de paiements par carte de crédit; traitement de paiements par carte de débit; évaluations financières pour répondre à des appels d'offres; vérification de chèques.

(4) Gestion immobilière; gestion d'immeubles à logements; courtage immobilier; services d'agence immobilière.

Classe 37

(5) Accordage d'instruments de musique; location de lave-vaisselle; location de machines à sécher la vaisselle; affûtage de couteaux; asphaltage; rivetage; construction de brise-lames; construction de ports; construction de kiosques de salon commercial et de magasins; construction navale; construction sous-marine; construction d'usines; démolition de bâtiments; dératisation; extraction minière; rembourrage; installation de portes et de fenêtres; construction et entretien de pipelines; installation et réparation d'appareils de climatisation; installation et réparation d'ascenseurs; construction et réparation d'entrepôts; installation et réparation d'avertisseurs d'incendie; installation et réparation d'appareils de chauffage; installation et réparation d'équipement de congélation; installation et réparation d'équipement de chauffage; installation et réparation de téléphones; installation, entretien et réparation d'appareils et de matériel de bureau; installation, maintenance et réparation de matériel informatique; installation d'équipement de cuisine; nettoyage à sec; lavage de linge; nettoyage de couches; lavage de véhicules; plomberie; peinture intérieure et extérieure; plâtrage; graissage de véhicules; cirage de véhicules; entretien de mobilier; entretien de piscines; entretien de véhicules; entretien et réparation d'avions; entretien et réparation de véhicules automobiles; entretien et réparation de brûleurs; entretien et réparation de

chambres fortes; entretien et réparation de coffres-forts; entretien, nettoyage et réparation du cuir; entretien, nettoyage et réparation de fourrures; pose de papier peint; échafaudage; maçonnerie; location de bulldozers; location d'excavatrices; location de grues [équipement de construction]; location d'équipement de construction; location de laveuses; location de balayeuses de chaussée; location de pompes de drainage; peinture ou réparation d'enseignes; ponçage; installation de câbles; briquetage; nettoyage de vêtements; nettoyage de véhicules; nettoyage de bâtiments [intérieur]; nettoyage de fenêtres; nettoyage et réparation de chaudières; restauration de mobilier; restauration d'oeuvres d'art; restauration d'instruments de musique; recharge de batteries de véhicule; rechapage de pneus; remise à neuf de moteurs usés ou partiellement détruits; réparation de vêtements; réparation de parapluies; réparation de parasols; réparation d'horloges et de montres; réparation de pompes; réparation de chaussures; réparation et entretien de projecteurs de films; ramonage; rétamage; ponçage; services de couverture; équilibrage de pneus; services de menuiserie; services de fracturation hydraulique; services de fabrication de neige artificielle; blanchissage; services de lutte antiparasitaire, autres que pour l'agriculture, l'aquaculture, l'horticulture et la foresterie; remplissage de cartouches de toner; services de réparation de véhicules en panne; isolation de bâtiments; étanchéification de bâtiments; services d'exploitation de carrières; stations-service pour véhicules [ravitaillement en carburant et entretien]; stérilisation d'instruments médicaux; repassage de vêtements; repassage de linge de maison; supervision de la construction de bâtiments; traitement antirouille; traitement antirouille pour véhicules; forage de puits; forage de puits profonds de pétrole ou de gaz; vulcanisation de pneus [réparation].

(6) Installation et réparation d'alarmes antivol; nettoyage de bâtiments [extérieur]; nettoyage de rues; revêtement de chaussée; réparation de lignes électriques; réparation de serrures de sécurité.

Classe 39

(7) Location de celliers électriques; location d'autocars; affranchissement de courrier; livraison de colis; livraison de fleurs; livraison de marchandises commandées par correspondance; entreposage de bateaux; livraison de journaux; portage; offre d'itinéraires routiers; stockage physique de données ou de documents enregistrés sur supports électroniques; information sur la circulation; lancement de satellites pour des tiers; aconage; actionnement d'écluses; courtage maritime; courtage de fret; location d'aéronefs; location de voitures; location de bateaux; location de cloches de plongée; location de chevaux; location de conteneurs d'entreposage; location de réfrigérateurs; location d'entrepôts; location de moteurs d'aéronef; location de supports de toit de véhicule; location de places de stationnement; location de garages; location de combinaisons de plongée; location de fauteuils roulants; location de tracteurs; location de chariots ferroviaires; location de véhicules; location de voitures de course; location de voitures de chemin de fer; organisation de croisières; organisation de transport pour circuits touristiques; réservation de sièges pour les voyages; réservation de voyages; sauvetage sous-marin; renflouement de navires; réapprovisionnement en espèces de guichets automatiques; remorquage; sauvetage de navires; déchargement de fret; services de chauffeur; transport par autobus; transport par bateau de plaisance; services d'autopartage; emballage de cadeaux; services de messagerie [messages ou marchandises]; services d'embouteillage; services de stationnement; services de remorquage de véhicules en panne; déglacage; sauvetage; expédition de fret; transport par taxi; transport par tramway; services d'aconage; transport de mobilier; transport par véhicule blindé; transport de voyageurs; transport et entreposage d'ordures; transport par ambulance; transport par barge; transport par traversier; transport protégé d'objets de valeur.

Classe 41

(8) Dressage d'animaux; location de terrains de tennis; location de films; offre d'installations de casino [paris]; services de composition musicale; tenue de circuits d'escalade guidés; tenue de

cours d'entraînement physique; chronométrage d'évènements sportifs; offre d'installations de golf; cours d'aïkido; cours de gymnastique; enseignement en pensionnat; interprétation gestuelle; microfilmage; production d'émissions de radio et de télévision; montage vidéo; location d'aquariums d'intérieur; location d'appareils d'éclairage pour théâtres ou studios de télévision; location de radios et de téléviseurs; location d'équipement de plongée en apnée; location d'équipement de sport, sauf de véhicules; location de jouets; location de magnétoscopes; location d'oeuvres d'art; location de caméras vidéo; location de cassettes vidéo; organisation d'évènements de cosplay à des fins de divertissement; organisation de bals; organisation de concours de beauté; organisation de loteries; organisation de défilés de mode à des fins de divertissement; orientation professionnelle [conseils en éducation ou en formation]; planification de fêtes [divertissement]; réservation de sièges pour des spectacles; production de films, autres que des films publicitaires; publication de livres; éditique; présentation de numéros de cirque; productions théâtrales; rédaction de scénarios à des fins autres que publicitaires; rédaction de textes; vidéographie; reportages photographiques; recyclage professionnel; sado [enseignement de la cérémonie japonaise du thé]; écriture de scénarios; jardins d'enfants; services de modèle pour artistes; services de bibliothèque de prêt; services de bibliothèque itinérante; services de calligraphie; services de camp de sport; services de club de santé [santé et entraînement physique]; écriture de chansons; services de reporter; services de disque-jockey; services de discothèque; éducation physique; photographie; services de jardin zoologique; services d'interprète linguistique; services de karaoké; services de boîte de nuit [divertissement]; offre de films non téléchargeables par des services de vidéo à la demande; offre d'émissions de télévision non téléchargeables par des services de vidéo à la demande; offre d'installations de musée [présentations, expositions]; services d'orchestre; services de parc d'attractions; offre de services d'arcade; services de studio d'enregistrement; services de studio de cinéma; traduction; sous-titrage; tutorat.

(9) Publication en ligne de livres et de revues électroniques.

Classe 43

(10) Offre d'installations de camping; location de distributeurs d'eau potable; location de salles de réunion; location de chaises, de tables, de linge de table et de verrerie; location de tentes; réservation d'hôtels; réservation de pensions de famille; sculpture culinaire; services d'hôtel; services de pouponnière [crèche]; services de bar; services de café; services de cafétéria; services de maison de retraite; services de traiteur d'aliments et de boissons; services de cantine; services de motel; services de pension de famille; pensions pour animaux; services de restaurant; services de restaurant libre-service; services de restaurant de nouilles udon et de nouilles soba; services de restaurant washoku; services de casse-croûte.

Classe 44

(11) Élevage d'animaux; aide vétérinaire; chiropratique; chirurgie des arbres; chirurgie plastique; composition florale; fabrication de couronnes; conseils en matière de pharmacie; épilation à la cire; réadaptation de toxicomanes; extermination des ravageurs pour l'agriculture, l'aquaculture, l'horticulture et la foresterie; élimination des mauvaises herbes; physiothérapie; greffe de cheveux; orthophonie; massage; location d'équipement médical; location de matériel agricole; horticulture; plantation d'arbres pour la compensation d'émissions de carbone; perçage corporel; préparation d'ordonnances par des pharmaciens; services d'aquaculture; services de bains publics à des fins d'hygiène; services de spa santé; services de bain turc; services de banques de sang; services de banques de tissus humains; services de maison de soins infirmiers; services de maison de repos; services de maison de convalescence; services de clinique médicale; soins palliatifs; services de fécondation in vitro; services d'insémination artificielle; services de lutte antiparasitaire pour l'agriculture, l'aquaculture, l'horticulture et la foresterie; manucure; services de dentisterie; services

d'orthodontie; services de centre de soins palliatifs; services de sage-femme; services de psychologue; services de reboisement; services de salon de beauté; coiffure; services de sanatorium; services de sauna; services de télémedecine; services de visagiste; services de pépinière; services d'opticien; services hospitaliers; épandage, aérien ou non, d'engrais et d'autres produits chimiques destinés à l'agriculture; toilettage d'animaux; tatouage; toilettage d'animaux de compagnie.

(12) Architecture paysagère; jardinage; entretien de la pelouse; aménagement paysager; soins infirmiers.

Classe 45

(13) Accompagnement en société [accompagnement]; services de garde du corps; location de vêtements; location de robes de soirée; administration juridique de licences; ouverture de serrures de sécurité; aide pour l'enfilage de kimono; garde d'enfants; établissement d'horoscopes; octroi de licences de propriété intellectuelle; octroi de licences d'utilisation de logiciels [services juridiques]; octroi de licences d'utilisation [services juridiques] dans le cadre de l'édition de logiciels; tenue de cérémonies funéraires; consultation en astrologie; consultation en propriété intellectuelle; conseils juridiques pour répondre à des demandes de propositions; consultation en stylisme vestimentaire personnel; consultation spirituelle; inspection de bagages à des fins de sécurité; services de crématorium; gestion de droits d'auteur; enquêtes sur les antécédents personnels; inspection d'usines à des fins de sécurité; location de noms de domaine Internet; médiation; location de coffres-forts; location d'extincteurs; location d'avertisseurs d'incendie; organisation de réunions religieuses; planification et organisation de cérémonies de mariage; rédaction de lettres personnelles; enregistrement de noms de domaine [services juridiques]; retour d'objets perdus; recherche généalogique; recherche juridique; enquêtes sur des personnes portées disparues; services d'arbitrage; services d'agence d'adoption; services de gardien de nuit; services d'agence de détectives; services d'agence de mariage; services de cartomancie; services de rencontres; services de gestion de litiges; services de surveillance juridique; services de promenade de chiens; services de préparation de documents juridiques; services de thanatopraxie; services d'inhumation; lâcher de colombes pour des occasions spéciales; localisation d'objets volés; garde de maisons; pompes funèbres; services de modes alternatifs de règlement de conflits; lutte contre les incendies; surveillance de droits de propriété intellectuelle à des fins de conseil juridique; services juridiques concernant la négociation de contrats pour des tiers; services de réseautage social en ligne; garde d'animaux de compagnie.

(14) Surveillance d'alarmes antivol et de sécurité.

Numéro de la demande 1,906,636
Langue de la demande Anglais

Date de production 2018-06-27

DÉTAILS DU REQUÉRANT ET DE L'AGENT

Requérant

A.H. Riise Spirits ApS
A.P. Møllers Allé 9 C
DK-2791 Dragør,
DENMARK

Agent

CLARK WILSON LLP
900 - 885 WEST GEORGIA STREET,
VANCOUVER, BRITISH COLUMBIA, V6C3H1

DÉTAILS DE LA MARQUE DE COMMERCE

A.H. RIISE

Type de la marque de commerce
Caractères standard

Produits

Classe 33

Boissons alcoolisées, sauf bière, nommément rhum.

Numéro de la demande 1,910,970

Date de production 2018-07-23

Langue de la demande Anglais

DÉTAILS DU REQUÉRANT ET DE L'AGENT

Requérant

Oxford Nanopore Technologies Limited
Gosling Building
Edmund Halley Road
Oxford Science Park
Oxford, OX4 4DQ
UNITED KINGDOM

Agent

BERESKIN & PARR LLP/S.E.N.C.R.L., S.R.L.
SCOTIA PLAZA, 40 KING STREET WEST,
40th FLOOR, TORONTO, ONTARIO, M5H3Y2

DÉTAILS DE LA MARQUE DE COMMERCE

MinIT

Type de la marque de commerce

Caractères standard

Produits

Classe 09

(1) Appareils de détection électroniques, nommément capteurs pour équipement scientifique électronique pour la détection, la manipulation et l'analyse de matières biologiques, bactériologiques, chimiques et biochimiques, d'ADN, d'ARN, de protéines, d'acides polynucléiques et de petites molécules; appareils et instruments pour l'analyse biologique, bactériologique, chimique, biochimique, d'ADN, d'ARN, de protéines, d'acides polynucléiques et de molécules, l'analyse optique et électrochimique, le diagnostic médical, la mesure d'ions, nommément instruments automatisés pour détecter la présence, les propriétés et l'identité d'analytes, constitués de cartouches, de micro-réseaux, de réseaux sur puce de silicium, de circuits intégrés à application spécifique (ASIC) ainsi que de matériel informatique et de logiciels en réseau pour la réalisation et la commande d'analyses et pour le traitement, l'affichage et le stockage de l'information obtenue à partir des analyses, pour la science et la recherche; appareils et instruments portatifs pour l'analyse biologique, bactériologique, chimique, biochimique, d'ADN, d'ARN, de protéines, d'acides polynucléiques et de molécules, l'analyse optique et électrochimique, le diagnostic médical, la mesure d'ions, nommément instruments automatisés pour détecter la présence, les propriétés et l'identité d'analytes, constitués de cartouches, de micro-réseaux, de réseaux sur puce de silicium, de circuits intégrés à application spécifique (ASIC) ainsi que de matériel informatique et de logiciels en réseau pour la réalisation et la commande d'analyses et pour le traitement, l'affichage et le stockage de l'information obtenue à partir des analyses, pour la science et la recherche; appareils et instruments scientifiques pour le séquençage d'ADN, d'ARN, de protéines et d'acides polynucléiques; appareils scientifiques et de laboratoire pour l'analyse scientifique de séquences d'acides polynucléiques; appareils et instruments pour l'analyse d'acides nucléiques et polynucléiques, nommément micro-réseaux et réseaux sur puce de silicium pour la science et la recherche; appareils et instruments pour l'analyse de protéines, nommément micro-réseaux et réseaux sur puce de silicium pour la science et la recherche; appareils et instruments pour l'analyse d'information génétique, d'information génomique et d'information protéomique, nommément instruments automatisés pour détecter la présence, les propriétés et l'identité d'analytes, constitués de cartouches, de micro-réseaux, de

réseaux sur puce de silicium, de circuits intégrés à application spécifique (ASIC) ainsi que de matériel informatique et de logiciels en réseau pour la réalisation et la commande d'analyses et pour le traitement, l'affichage et le stockage de l'information obtenue à partir des analyses; appareils et instruments pour l'analyse en laboratoire, notamment cartouches pour utilisation avec des concentrés et des solutions sous forme d'échantillons solides et liquides pour le séquençage et la synthèse de composés chimiques, de petites molécules, de génomes, d'ADN, d'ARN et d'autres acides nucléiques, d'oligosaccharides, de protéines et de peptides, pour la science et la recherche; stations d'accueil pour ordinateurs; appareils de diagnostic et d'essai pour la science et la recherche, notamment éprouvettes de laboratoire, centrifugeuses pour utilisation en laboratoire, incubateurs à température constante pour utilisation en laboratoire, colonnes de distillation sous vide pour utilisation en laboratoire; appareils et instruments de surveillance, notamment moniteurs pour l'affichage de l'information obtenue à partir d'équipement scientifique; appareils et instruments scientifiques pour le séquençage et la synthèse de composés chimiques, de petites molécules, de génomes, d'ADN, d'ARN et d'autres acides nucléiques, d'oligosaccharides, de protéines et de peptides, pour la science et la recherche; appareils, dispositifs et instruments scientifiques portatifs pour l'identification, la mesure, l'analyse, le séquençage et la synthèse de petites molécules, de génomes, d'ADN, d'ARN et d'autres d'acides nucléiques, d'oligosaccharides, de protéines et de peptides, pour utilisation dans les domaines de la génomique, des sciences médicales, de la recherche environnementale, de l'agriculture, de la santé et du bien-être en général, de la sécurité nationale et de la défense militaire; interfaces d'affichage électronique, notamment moniteurs pour l'affichage d'information obtenue à partir d'équipement scientifique; puces de silicium; puces à ADN pour la science et la recherche; puces de détection d'analytes pour la science et la recherche; puces hypersensibles; capteurs à nanopores pour les essais scientifiques et la recherche.

Classe 10

(2) Appareils médicaux et vétérinaires pour l'analyse biologique, chimique, biochimique, d'ADN, d'ARN, de protéines et de molécules, notamment appareils électroniques automatisés pour le séquençage d'ADN, d'ARN et d'autres petites molécules pour l'analyse d'échantillons pour essai, constitués de de matières biologiques, chimiques et biochimiques, d'ADN, d'ARN, de protéines et d'autres petites molécules, à usage médical et vétérinaire; appareils médicaux et vétérinaires portatifs pour l'analyse biologique, chimique, biochimique, d'ADN, d'ARN, de protéines et de molécules notamment, appareils électroniques automatisés pour le séquençage d'ADN, d'ARN et d'autres petites molécules pour l'analyse d'échantillons pour essai, constitués de matières biologiques, chimiques et biochimiques, d'ADN, d'ARN, de protéines et d'autres petites molécules, à usage médical et vétérinaire; appareils électroniques automatisés pour le séquençage d'ADN, d'ARN et d'autres petites molécules pour la détection et le diagnostic de maladies et de troubles pathogènes, infectieux, mentaux, oncogènes, métaboliques, génétiques, respiratoires, génito-urinaires, digestifs, inflammatoires, auto-immuns, de l'appareil reproducteur, hépatiques, du système nerveux central, dégénératifs et cardiovasculaires; appareils électroniques portatifs automatisés pour le séquençage d'ADN, d'ARN et d'autres petites molécules pour la détection et le diagnostic de maladies et de troubles pathogènes, infectieux, mentaux, oncogènes, métaboliques, génétiques, respiratoires, génito-urinaires, digestifs, inflammatoires, auto-immuns, de l'appareil reproducteur, hépatiques, du système nerveux central, dégénératifs et cardiovasculaires; appareils d'analyse, notamment appareils électroniques automatisés pour le séquençage d'ADN, d'ARN et d'autres petites molécules, à usage médical et vétérinaire; appareils d'analyse portatifs, notamment appareils électroniques automatisés pour le séquençage d'ADN, d'ARN et d'autres petites molécules, à usage médical ou vétérinaire; cartouches vides pour d'échantillons pour essai, notamment cartouches pour utilisation avec des concentrés et des

solutions sous forme solide ou liquide pour le séquençage et la synthèse de composés chimiques, de petites molécules, de génomes, d'ADN, d'ARN et d'autres acides nucléiques, d'oligosaccharides, de protéines et de peptides, à usage médical; modules de réaction contenant des réactifs chimiques pour tests médicaux; capteurs à nanopores à usage médical et vétérinaire.

Services

Classe 42

(1) Services scientifiques et technologiques ainsi que recherche et conception connexes, nommément services de consultation, de recherche et de conception ayant trait à des systèmes et à des instruments automatisés pour la détection et l'analyse électriques directes de molécules pour utilisation dans les domaines de la génomique, de l'analyse protéique, de l'analyse moléculaire, des sciences biologiques, des soins de santé, de la sécurité nationale et de la défense militaire; services d'analyse et de recherche industrielles dans les domaines de la génomique, de l'analyse protéique, de l'analyse moléculaire, des sciences biologiques, des soins de santé, de la sécurité nationale et de la défense militaire; recherche scientifique dans les domaines de la biologie, de la chimie, de la biochimie, de la bactériologie, de la médecine et de la science vétérinaire; services d'analyse biologique, chimique, biochimique, bactériologique, d'ADN, d'ARN, de protéines, d'acides polynucléiques et de molécules; synthèse de composés chimiques, de petites molécules, de génomes, d'ADN, d'ARN et d'autres acides nucléiques, d'oligosaccharides, de protéines et de peptides à des fins scientifiques; services de synthèse de génomes, d'ADN, d'ARN, d'acides nucléiques, d'oligosaccharides, de protéines et de peptides à des fins scientifiques; services de synthèse de composés chimiques et de petites molécules, de génomes, d'ADN, d'ARN et d'autres acides nucléiques, d'oligosaccharides, de protéines et de peptides pour les essais scientifiques; services de séquençage d'ADN, d'ARN et d'acides polynucléiques; services de séquençage de protéines; services d'analyse d'ADN et d'acides polynucléiques; services de séquençage génomique; analyse et évaluation de données dans les domaines biologique, bactériologique, chimique, biochimique, de l'ADN, de l'ARN, des protéines, des acides polynucléiques et des molécules, autres que pour les traitements ou les diagnostics médicaux, nommément de données scientifiques et médicales obtenues à partir d'essais et d'expériences scientifiques; analyse de résultats scientifiques obtenus à partir du séquençage d'ADN, d'ARN et d'autres acides polynucléiques; services d'analyse et d'évaluation biologiques, bactériologiques, chimiques, biochimiques, d'ADN, d'ARN, de protéines, d'acides polynucléiques et de molécules; services de séquençage, d'analyse et d'évaluation d'ADN, d'ARN, d'acides polynucléiques et de protéines; services de séquençage génomique ainsi qu'analyse et évaluation de données connexes; offre de rapports sur les résultats scientifiques obtenus à partir du séquençage d'ADN, d'ARN et d'autres acides polynucléiques; services de recherche et de développement dans les domaines de la chimie, de la biologie, de la biotechnologie, de la génomique, du développement de produits pharmaceutiques, de la recherche médicale et de la nanotechnologie; services d'analyse et d'évaluation techniques dans les domaines de la chimie, de la biologie, de la biotechnologie, de la génomique, du développement de produits pharmaceutiques, de la recherche médicale et de la nanotechnologie; services de fournisseur de services applicatifs (FSA) offrant des logiciels utilisés pour l'analyse de dossiers scientifiques et médicaux obtenus à partir du séquençage d'ADN, d'ARN et d'autres acides polynucléiques et installés sur des processeurs d'images médicales, des ordinateurs, des ordinateurs tablettes et des appareils électroniques numériques mobiles et de poche; recherche scientifique à des fins médicales et vétérinaires dans les domaines de l'ADN, de l'ARN et d'autres acides polynucléiques.

Classe 44

(2) Synthèse de composés chimiques, de petites molécules, de génomes, d'ADN, d'ARN et d'autres d'acides nucléiques, d'oligosaccharides, de protéines et de peptides à des fins médicales; services de synthèse de génomes, d'ADN, d'ARN, d'acides nucléiques, d'oligosaccharides, de protéines et de peptides à des fins médicales; analyse de résultats médicaux obtenus à partir du séquençage d'ADN, d'ARN et d'autres acides polynucléiques; offre de rapports sur les résultats médicaux obtenus à partir du séquençage d'ADN, d'ARN et d'autres acides polynucléiques.

Revendications

Date de priorité de production: 25 janvier 2018, Pays ou Bureau: ROYAUME-UNI, demande no: 00003285346 en liaison avec le même genre de produits et en liaison avec le même genre de services

Numéro de la demande 1,912,716

Date de production 2018-08-01

Langue de la demande Anglais

DÉTAILS DU REQUÉRANT

Requérant

3744515 CANADA INC.

3300 Gregoire Rd.

Russell

ONTARIO

K4R1E5

DÉTAILS DE LA MARQUE DE COMMERCE

Maxfactor.ca

Type de la marque de commerce

Mot

Services

Classe 35

(1) Services de publicité pour des tiers, publicité sur Internet, promotion des produits et des services par Internet pour des tiers, nommément offre de marketing sur Internet, publicité en ligne, marketing par moteurs de recherche et optimisation du référencement de sites auprès de moteurs de recherche, génération de pistes, gestion de clients potentiels, marketing des stocks ainsi que services d'analyse du rendement; publicité en ligne, optimisation du référencement de sites auprès de moteurs de recherche, génération de pistes, gestion de clients potentiels, marketing des stocks et analyse du rendement.

Classe 38

(2) Offre d'accès à des bulletins d'information en ligne dans le domaine du marketing sur Internet auprès de tiers; offre d'accès à des bulletins d'information en ligne dans le domaine du marketing sur Internet auprès de tiers.

Classe 41

(3) Services de formation dans les domaines du marketing sur Internet et de la gestion de sites Web pour des tiers.

Classe 42

(4) Conception, création, hébergement, maintenance et optimisation de sites Web pour des tiers.

Numéro de la demande 1,914,805

Date de production 2018-08-14

Langue de la demande Anglais

DÉTAILS DU REQUÉRANT

Requérant

DyTerra Corporation

7355 Wilkes Ave

Headingley

MANITOBA

R4H1B8

DÉTAILS DE LA MARQUE DE COMMERCE

MicroCote

Type de la marque de commerce

Mot

Produits

Classe 07

Équipement agricole de fertilisation des sols.

Numéro de la demande 1,919,259
Langue de la demande Anglais

Date de production 2018-09-11

DÉTAILS DU REQUÉRANT ET DE L'AGENT

Requérant

TOURBIERES LAMBERT INC./LAMBERT
PEAT MOSS INC.
106 Chemin Lambert
Rivière-Ouelle
QUEBEC
G0L2C0

Agent

BENOÎT & CÔTÉ INC.
560 boul. Crémazie Est, 3e étage, Montréal,
QUEBEC, H2P1E8

DÉTAILS DE LA MARQUE DE COMMERCE

Type de la marque de commerce

Dessin

Représentation visuelle

ECOPEAT PLUS+

Produits

Classe 31

Produits horticoles, nommément mousse de tourbe pour favoriser la croissance de plantes en santé.

Numéro de la demande 1,923,146

Date de production 2018-10-02

Langue de la demande Anglais

DÉTAILS DU REQUÉRANT ET DE L'AGENT

Requérant

Smart Film Inc.
12-4696 Bartlett Rd
Beamsville
ONTARIO
L0R1B1

Agent

RIDOUT & MAYBEE LLP
5500 North Service Road, Suite 101,
Burlington, ONTARIO, L7L6W6

DÉTAILS DE LA MARQUE DE COMMERCE

Type de la marque de commerce

Dessin

Représentation visuelle



Produits

Classe 11

Films plastiques stratifiés pour fenêtres.

Services

Classe 35

(1) Vente de films plastiques stratifiés pour fenêtres.

Classe 37

(2) Services d'installation de films plastiques stratifiés pour fenêtres.

Numéro de la demande 1,928,344
Langue de la demande Anglais

Date de production 2018-11-01

DÉTAILS DU REQUÉRANT ET DE L'AGENT

Requérant

A & Z Inc.
5-4325 Harvester Rd
Burlington
ONTARIO
L7L5M4

Agent

RUPINDER HANS
(Hans Law Firm), 3400 American Drive,
Mississauga, ONTARIO, L4V1C1

DÉTAILS DE LA MARQUE DE COMMERCE

Type de la marque de commerce
Dessin

Représentation visuelle



Services

Classe 41

(1) Services de camp de jour; offre d'espaces récréatifs, en l'occurrence d'aires de jeu pour enfants.

Classe 43

(2) Location de salles pour fêtes d'anniversaire; location de salles de réception.

Numéro de la demande 1,930,734
Langue de la demande Français

Date de production 2018-11-15

DÉTAILS DU REQUÉRANT ET DE L'AGENT

Requérant

Les Abeilles Service de Conditionnement Inc.
12910 Boul Métropolitain E
Montréal
QUÉBEC
H1A4A7

Agent

MARIE LAURE LECLERCQ
(DE GRANDPRE, CHAIT), 800 René-
Lévesque Blvd. ouest, 26ième étage, Montréal,
QUÉBEC, H3B1X9

DÉTAILS DE LA MARQUE DE COMMERCE

Type de la marque de commerce
Dessin

Représentation visuelle



abeillesbusybees

Services

Classe 39

(1) Embaquetage, ensachage et étiquetage de produits dans les domaines alimentaire, cosmétique et pharmaceutique.

Classe 40

(2) Assemblage et collage d'emballages pour les produits de tiers dans les domaines alimentaires, cosmétique et pharmaceutique.

Numéro de la demande 1,931,474

Date de production 2018-11-20

Langue de la demande Anglais

DÉTAILS DU REQUÉRANT ET DE L'AGENT

Requérant

Canadian Association of Professional
Immigration Consultants
407-245 Fairview Mall Dr
Toronto
ONTARIO
M2J4T1

Agent

STACEY L. BOTHWELL
(SISKINDS LLP), 275 Dundas Street, Unit 1,
London, ONTARIO, N6B3L1

DÉTAILS DE LA MARQUE DE COMMERCE

Type de la marque de commerce

Dessin

Représentation visuelle

Four Pillars: Education, Information, Lobbying, Recognition
quatre piliers: études-formation, l'information, le lobbying, et la reconnaissance
Agnitio, Educatio, Informatio, Advocatio

Traduction des caractères étrangers

La traduction anglaise fournie par le requérant pour les mots latins AGNITIO, EDUCATIO, INFORMATIO et ADVOCATIO est RECOGNITION, EDUCATION, INFORMATION et LOBBYING.

Services

Classe 41

(1) Services d'enseignement et de formation, nommément tenue de séminaires, de conférences et d'ateliers pour le perfectionnement professionnel des conseillers en immigration.

Classe 45

(2) Services d'association, nommément administration d'une association professionnelle pour la défense et la promotion des intérêts des conseillers en immigration; services de lobbyisme auprès des gouvernements et d'observation des activités législatives, nommément lobbyisme auprès des gouvernements fédéral et provinciaux sur des questions touchant le secteur de la consultation en immigration.

Numéro de la demande 1,931,560

Date de production 2018-11-20

Langue de la demande Anglais

DÉTAILS DU REQUÉRANT ET DE L'AGENT

Requérant

Movingdots GmbH
Llyodstrasse 4-6
28217 Bremen
GERMANY

Agent

MBM INTELLECTUAL PROPERTY AGENCY
275 SLATER STREET, 14TH FLOOR,
OTTAWA, ONTARIO, K1P5H9

DÉTAILS DE LA MARQUE DE COMMERCE

MOVINGDOTS

Type de la marque de commerce

Mot

Produits

Classe 09

Appareils et instruments de signalisation et de commande, nommément processeurs de signaux et télécommandes pour dispositifs de transmission sans fil, nommément dispositifs de repérage de véhicules; appareils et logiciels pour l'enregistrement, la transmission, la réception et la reproduction de données sur l'emplacement et les déplacements de véhicules; matériel informatique pour le traitement de données; logiciels pour la localisation de véhicules et de marchandises ainsi que le suivi de l'emplacement de véhicules et de marchandises; logiciels pour ordinateurs, ordinateurs de bord, téléphones intelligents et ordinateurs tablettes pour l'enregistrement, la transmission, la réception et la reproduction de données dans le domaine de l'automobile et dans le secteur de la mobilité; ordinateurs monocartes; logiciels et applications pour la communication télématique à bord et systèmes de navigation et de repérage pour véhicules; logiciels et applications pour le traitement, l'évaluation, la gestion, le stockage, le transfert, la transmission et la réception de données et d'information, notamment de données et d'information sur l'emplacement et les déplacements de véhicules, de fret; logiciels et applications téléchargeables pour le signalement des déplacements de véhicules et les avertissements connexes; logiciels téléchargeables pour la gestion de véhicules et de parcs; logiciels et applications pour la commande autonome et la télécommande de véhicules.

Services

Classe 35

(1) Gestion des affaires; administration des affaires; services de consultation en affaires dans les domaines de la gestion des risques, de l'assurance et de la réassurance; services de consultation en gestion des affaires dans les domaines de la gestion des risques, de l'assurance et de la réassurance; collecte, systématisation et compilation de données dans une base de données dans les domaines du repérage de véhicules, de la surveillance de véhicules, de la gestion des risques, de l'assurance et de la réassurance; aide aux entreprises, nommément services en impartition dans les domaines du repérage de véhicules, de la surveillance de véhicules, de la gestion des risques, de l'assurance et de la réassurance; gestion de projets d'affaires; consultation en affaires

et gestion de projets d'affaires dans les domaines du traitement, de la transmission, de la systématisation de données et de la télématique; gestion d'une base de données contenant de l'information et des données pertinentes en matière d'assurance.

Classe 36

(2) Services d'assurance, services de réassurance; services financiers, notamment consultation financière, information financière, gestion financière, recherche financière, planification financière dans les domaines de l'assurance et de la réassurance; services de consultation, consultation et information dans les domaines de l'analyse des risques, de la modélisation des risques, du transfert des risques et de la gestion des risques dans les domaines de l'assurance et de la réassurance; services de consultation dans les domaines de l'analyse des risques, de la modélisation des risques, du transfert des risques et de la gestion des risques; services de consultation et information dans le domaine de la télématique en assurance; services de consultation et information ayant trait aux modèles d'assurance liés au comportement au volant et ayant trait aux modèles d'assurance de biens, d'assurance accidents, d'assurance vie et d'assurance maladie liés à l'information transmise par des systèmes de télématique; offre d'information financière dans le domaine de l'assurance à partir d'une base de données en ligne ou d'un réseau de communication mondial; services d'estimation et de règlement liés à des réclamations d'assurance; administration de polices d'assurance.

Classe 38

(3) Services de télécommunication, notamment audioconférences, transmission électronique de messages et de données pour la navigation dans la circulation et le suivi connexe; transmission d'information et de données sur des réseaux de communication électronique et transmission par satellite de messages et de données pour la navigation dans la circulation et le suivi connexe; transmission d'information et de données par des systèmes télématiques au moyen de réseaux de communication cellulaire et sans fil pour la navigation pour véhicules et le suivi connexe; transmission électronique d'information et de données sur l'emplacement et les déplacements de véhicules et de marchandises; offre d'accès à des plateformes Internet mobiles.

Classe 42

(4) Services de recherche scientifique et technologique dans le domaine des solutions de mobilité et de télématique ainsi que recherche et conception connexes; analyse et recherche industrielles dans les domaines du matériel informatique et des logiciels; services de recherche scientifique, notamment analyse de données industrielle et scientifique assistée par ordinateur; conception et développement de modèles de calcul logiciels et de bases de données pour le repérage de véhicules et la surveillance de véhicules dans les domaines de l'assurance et de la réassurance; offre d'utilisation temporaire de logiciels non téléchargeables; offre d'installations de stockage infonuagique pour utilisation comme centre de données pour des tiers; conception, développement, programmation, installation, configuration, maintenance, mise à jour, réparation, location et hébergement Web de logiciels et d'applications de tiers; consultation ayant trait aux applications logicielles pour des tiers; conception, développement, programmation, installation, configuration, maintenance, mise à jour, réparation, location et hébergement Web d'applications logicielles pour des tiers; traitement, évaluation, gestion, stockage, transmission, transfert, réception de données et d'information, notamment de données et d'information sur la communication avec des véhicules et la navigation pour véhicules, la surveillance et le suivi de l'emplacement et des déplacements de véhicules et de marchandises, pour logiciels et applications de systèmes télématiques, pour logiciels et applications de signalement des déplacements de véhicules, pour logiciels et applications de gestion de véhicules et de parcs, notamment de communication à bord et de navigation pour véhicules, systèmes de surveillance

et de suivi et pour logiciels et applications de commande autonome et de télécommande de véhicules; analyse de systèmes informatiques; planification, conception et implémentation de systèmes télématiques ainsi que consultation connexe; services de protection contre l'accès non autorisé à des systèmes de TI, nommément services de protection contre les virus informatiques.

Revendications

Date de priorité de production: 18 juin 2018, Pays ou Bureau: ALLEMAGNE, demande no: 302018014917 en liaison avec le même genre de produits et en liaison avec le même genre de services

Numéro de la demande 1,933,417
Langue de la demande Anglais

Date de production 2018-11-30

DÉTAILS DU REQUÉRANT ET DE L'AGENT

Requérant

Suncha Bamboo&Wood Technology Co.,Ltd
Baizhang village, Baizhang Town
Yuhang District, Hangzhou City
Zhejiang Province
CHINA

Agent

ANITA MAR
dba Trademark Angel, Suite 521, 6-2557
Dougall Avenue, Windsor, ONTARIO, N8X1T5

DÉTAILS DE LA MARQUE DE COMMERCE

Type de la marque de commerce

Dessin

Représentation visuelle



Revendication de couleur

La couleur est revendiquée comme caractéristique de la marque de commerce. Le texte « Suncha » est noir. Les deux demi-cercles représentent la lettre « s » et créent une feuille verte. À droite de la lettre « s » figurent deux feuilles vertes.

Produits

Classe 03

(1) Cure-oreilles à usage cosmétique.

Classe 08

(2) Ustensiles de table; pelles à engrais; époussettes; pelles à riz; pelles à sucre; fourchettes de table; couteaux de table; cuillères de table.

Classe 20

(3) Chaises; supports à assiettes; tables.

Classe 21

(4) Contenants à boissons; plateaux biodégradables; bols; baguettes; mesures à café; assiettes, bols, gobelets et plateaux biodégradables et compostables; contenants à glace; brochettes; brochettes en métal; ustensiles de cuisine; ramasse-miettes; ramasse-couverts; planches à découper; planches à découper pour la cuisine; distributeurs d'essuie-tout; pelles à nourriture pour chiens; contenants pour aliments; moulins à poivre manuels; contenants isothermes pour boissons; cuillères à crème glacée; pelles à riz cuit de style japonais [shamoji]; boîtes à lunch; plateaux à repas; gobelets en papier et en plastique; corbeilles à documents; maniques; pots; rouleaux à pâtisserie; pelles pour excréments d'animaux de compagnie; plateaux de service; assiettes de table; contenants pour plats à emporter; pelles à tartelettes; contenants isothermes pour aliments ou boissons; distributeurs de papier hygiénique; porte-rouleaux de papier hygiénique; cure-dents; poubelles; corbeilles à papier.

Numéro de la demande 1,935,643**Date de production** 2018-12-12**Langue de la demande** Anglais

DÉTAILS DU REQUÉRANT ET DE L'AGENT

Requérant

CANOPY GROWTH CORPORATION

1 Hershey Drive

Smiths Falls

ONTARIO

K7A0A8

Agent

FASKEN MARTINEAU DUMOULIN LLP

333 BAY STREET, SUITE 2400, BAY

ADELAIDE CENTRE, BOX 20, TORONTO,

ONTARIO, M5H2T6

DÉTAILS DE LA MARQUE DE COMMERCE

FIRST + FREE

Type de la marque de commerce

Mot

Produits**Classe 03**

(1) Cosmétiques, maquillage, démaquillants, crèmes contour des yeux, produits de soins de la peau, crèmes pour la peau, sérums pour la peau, huiles pour la peau, émoullients pour la peau, lotions pour la peau, produits de traitement de la peau non médicamenteux, masques pour la peau du visage et du corps, savon pour la peau, poudres pour le corps à usage personnel, savons de bain et de douche, savons liquides pour les mains, le visage et le corps; lotions pour le visage et le corps, lait pour le visage et le corps, lotion pour le visage, crème à mains, lotions à mains, gels de bain, lotions de bain, sels de bain non médicamenteux, désincrustants pour le bain, huiles de bain, bain moussant, additifs pour le bain, herbes de bain, bombes de bain, vernis à ongles et produits de soins des ongles, dissolvant à vernis à ongles, produits de soins des lèvres, hydratants à lèvres, brillants à lèvres, produits solaires de soins de la peau, écrans solaires, écrans solaires totaux, produits autobronzants, produits après-soleil apaisants et hydratants pour la peau, lotions avant-rasage et après-rasage, crèmes avant-rasage et après-rasage, baumes avant-rasage et après-rasage, produits avant-rasage et après-rasage pour s'asperger, gels avant-rasage et après-rasage, déodorants et antisudorifiques à usage personnel, produits de soins capillaires, huiles capillaires, masques capillaires, traitements pour le cuir chevelu, produits solaires pour les cheveux, produits de soins du cuir chevelu non médicamenteux, huiles essentielles pour l'aromathérapie, huiles essentielles pour la parfumerie et à usage personnel, huiles parfumées à usage personnel, nommément huiles parfumées dégageant des arômes une fois chauffées, crèmes de massage; huiles de massage; dérivés de chanvre, cannabis, dérivés de cannabis et produits contenant du cannabis à usage autre que médicinal, nommément extraits d'huile, huiles, extraits, pâtes, baumes, pommades, concentrés, lotions, produits en vaporisateur, onguents, toniques, liquides, crèmes, lotions et gels topiques pour la peau à usage cosmétique et pour la toilette.

Classe 05

(2) Produits de soins de la peau médicamenteux contenant du cannabis ou des dérivés de cannabis pour le traitement de divers troubles, nommément du psoriasis, de l'acné kystique, de l'acné, de l'eczéma, des cicatrices et des plaies; crèmes topiques pour la peau, savons en pain et

liquides, additifs pour le bain, herbes de bain, huiles de bain, crèmes pour le corps, huiles pour le corps, lotions pour le visage et le corps, lait pour le visage et le corps, lotion pour le visage, produits de soins de la peau contenant du chanvre, des dérivés de chanvre, du cannabis et des dérivés de cannabis pour le traitement de divers troubles, notamment du psoriasis, de l'acné kystique, de l'acné, de l'eczéma, des cicatrices et des plaies; comprimés, capsules, suppositoires, tampons, timbres pour la peau, doses à administration sublinguale, doses, produits en vaporisateur et liquides à administrer dans les muqueuses, timbres transdermiques et produits oraux en vaporisateur contenant du cannabis et des dérivés de cannabis à usage pharmaceutique; suppléments végétaux, à base de plantes, nutraceutiques, alimentaires et nutritifs, produits de santé naturels et solutions naturelles, notamment aliments et boissons contenant du cannabis à usage médical pour la santé et le bien-être en général; préparations végétales, à base de plantes, nutraceutiques, alimentaires et nutritives contenant des extraits de plantes et des nutriments dérivés de plantes, notamment du cannabidiol dérivé du chanvre, à usage médicinal, huile de chanvre à usage médicinal, suppléments alimentaires à base de chanvre, suppléments nutritifs à base de chanvre; suppléments alimentaires à base de chanvre, suppléments alimentaires à base de chanvre pour favoriser la perte de poids; dérivés de cannabis, notamment suppléments alimentaires en boisson pour la santé et le bien-être en général. Préparations vétérinaires contenant du chanvre, des dérivés de chanvre, du cannabis et des dérivés de cannabis pour le traitement de maladies et de troubles, notamment de la douleur neurogène persistante, des spasmes musculaires, des crampes musculaires, de la perte d'appétit, de la perte de poids, pour le traitement de la douleur et la sédation, pour le soulagement de l'anxiété et pour le soulagement de la douleur pendant les interventions thérapeutiques et diagnostiques.

Classe 25

(3) Vêtements, notamment vêtements tout-aller, vêtements de sport, vêtements habillés; tee-shirts, chandails, chandails molletonnés, chandails à capuchon, débardeurs, vestes, blouses de laboratoire, robes, jupes, pantalons molletonnés, pantalons, vêtements de dessous, foulards, ceintures, gants; articles chaussants, notamment articles chaussants tout-aller, articles chaussants de sport, articles chaussants de plage, sandales, articles chaussants imperméables, articles chaussants de golf; couvre-chefs, notamment chapeaux, casquettes et visières (casquettes), tuques.

Classe 29

(4) Chanvre, protéines de chanvre en poudre, graines de chanvre décortiquées, huile de chanvre à usage alimentaire, graines de chanvre préparées, farine contenant des graines de chanvre décortiquées, céréales à base de chanvre, lait de chanvre, grignotines à base de chanvre, notamment grignotines à base de chanvre et de granola, et autres produits de chanvre, notamment barres à base de chanvre, barres protéinées, barres granola; produits alimentaires et produits comestibles contenant du chanvre, des dérivés de chanvre, du cannabis, des extraits de cannabis, des résines de cannabis, des huiles de cannabis, de la gomme de cannabis, des cires de cannabis, des beurres de cannabis et des haschichs ainsi que d'autres dérivés, notamment barres aux fruits.

Classe 30

(5) Produits alimentaires et produits comestibles contenant du chanvre, des dérivés de chanvre, du cannabis, des extraits de cannabis, des résines de cannabis, des huiles de cannabis, de la gomme de cannabis, des cires de cannabis, des beurres de cannabis et des haschichs ainsi que d'autres dérivés, notamment thés, gâteaux, barres de céréales, biscuits, pâtisseries, brownies, muffins, petits gâteaux, pain, petits pains, biscuits secs, pâtisseries, chocolat, confiseries au

chocolat, tablettes de chocolat, gomme à mâcher, barres énergisantes, barres granola, grignotines en barre multicéréales, substituts de repas en barre, confiseries au sucre, bonbons gélifiés, bonbons durs, menthes, craquelins, granola, céréales, crème glacée, bonbons, gomme à mâcher, croustilles; dérivés de chanvre, cannabis, dérivés de cannabis et produits contenant du cannabis à usage autre que médicinal, nommément thés et cafés; boissons au chanvre, nommément boissons à base de cacao, boissons à base de café, boissons non alcoolisées à base de thé, boissons à base de tisane.

Classe 31

(6) Cannabis sous diverses formes, nommément plants de cannabis vivants, graines de cannabis non transformées, cannabis frais, plantes vivantes et semences à usage horticole; chanvre sous diverses formes, nommément chanvre frais. Nourriture et gâteries comestibles pour animaux de compagnie contenant du chanvre, des dérivés de chanvre, du cannabis, des extraits de cannabis, des résines de cannabis, des huiles de cannabis, de la gomme de cannabis, des cires de cannabis, des beurres de cannabis et des haschichs ainsi que d'autres dérivés de cannabis.

Classe 32

(7) Boissons non alcoolisées contenant du chanvre, des dérivés de chanvre, du cannabis, des extraits de cannabis, des résines de cannabis, des huiles de cannabis, des teintures de cannabis, des cires de cannabis et d'autres dérivés de cannabis, y compris boissons fouettées, boissons aux fruits et jus de fruits, boissons, boissons énergisantes et eaux énergisantes gazéifiées, suppléments protéinés en boisson fouettée, boissons de récupération pour sportifs, boissons isotoniques, substituts de repas en boisson; boissons fouettées au chanvre, boissons de fruits au chanvre, jus de fruits au chanvre, boissons gazéifiées au chanvre, boissons énergisantes au chanvre; dérivés de chanvre, cannabis, dérivés de cannabis et produits contenant du cannabis à usage autre que médicinal, nommément boissons infusées, nommément eau embouteillée contenant du chanvre; boissons gazeuses contenant du chanvre; boissons aromatisées au cidre contenant du chanvre; boissons aux fruits glacées contenant du chanvre; eaux aromatisées contenant du chanvre; boissons au miel contenant du chanvre; eaux minérales et gazeuses contenant du chanvre; boissons pour sportifs enrichies de protéines contenant du chanvre; boissons pour sportifs contenant du chanvre; boissons à base de légumes contenant du chanvre.

Classe 34

(8) Accessoires pour fumer et vapoter du cannabis pour la préparation, la consommation et le rangement de cannabis, nommément pipes à eau, vaporisateurs, bongs, bols, chichas, papiers à rouler, blunts, pinces à joint, flacons à pilules, briquets, chalumeaux, cendriers, moulins, balances; articles pour fumeurs, nommément pipes, pochettes à cannabis, briquets pour fumeurs; articles pour fumeurs, nommément vaporisateurs oraux pour fumeurs; cannabis et marijuana à fumer et à vapoter à des fins récréatives; dérivés de cannabis à fumer et à vapoter; chanvre et dérivés de chanvre à fumer et à vapoter; dérivés de chanvre, cannabis, dérivés de cannabis et produits contenant du cannabis à usage autre que médicinal, nommément extraits d'huile, huiles, extraits, teintures, résines, cires, haschichs et concentrés à fumer et à vaporiser; dérivés de chanvre, cannabis, dérivés de cannabis et produits contenant du cannabis à usage autre que médicinal, nommément lotions, produits en vaporisateur, onguents, toniques, liquides, poudres, crèmes, lotions et gels topiques pour la peau, pilules, comprimés, capsules, suppositoires, tampons, timbres pour la peau, doses à administration sublinguale, doses, produits en vaporisateur et liquides à administrer dans les muqueuses, timbres transdermiques et produits oraux en vaporisateur pour remplacer des produits à fumer et à vaporiser; cannabis séché.

Services

Classe 35

(1) Vente au détail, en ligne et en gros, nommément vente au détail, en ligne et en gros de chanvre, de dérivés de chanvre, de cannabis récréatif et thérapeutique, de marijuana récréative et thérapeutique, de produits dérivés du cannabis, de produits contenant du cannabis, nommément d'aliments, de boissons, de produits de soins de la peau, de produits pharmaceutiques, de produits de santé naturels, et d'accessoires, nommément de pipes, de papiers à rouler, de pipes à eau, de moulins, de vaporisateurs, de balances, de bongs, de bols, de chichas, de blunts, de pinces à joint, de briquets, de chalumeaux, de cendriers. Développement, gestion et exploitation d'entreprises pour des tiers, nommément services de conseil dans l'industrie des soins de santé, l'industrie de la marijuana et du cannabis thérapeutiques, l'industrie de la marijuana et du cannabis et l'industrie des hautes technologies; conseils et information concernant la gestion d'entreprises commerciales; supervision en gestion d'entreprise; planification d'entreprise; services aux membres d'un club, en l'occurrence offre de réductions aux clients et de programmes de fidélisation de la clientèle et des patients; offre de services en ligne d'information de répertoire dans les domaines du cannabis thérapeutique, de la marijuana thérapeutique et des produits qui y sont liés, qui en contiennent et qui en sont dérivés ainsi que du chanvre, des dérivés de chanvre et des produits contenant du chanvre et des dérivés de chanvre; franchise de distribution dans le domaine de la marijuana et du cannabis; importation et exportation de marijuana et de cannabis ainsi que de produits connexes et dérivés en provenance et à destination de fournisseurs approuvés par le gouvernement dans d'autres pays.

Classe 38

(2) Offre d'un babillard en ligne pour la publication d'information sur les bienfaits du chanvre ainsi que de la marijuana et du cannabis thérapeutiques, sur la recherche concernant le chanvre ainsi que le cannabis et la marijuana thérapeutiques, et pour permettre aux utilisateurs de formuler des commentaires sur le contenu ou sur des sujets connexes par un site Web; offre d'un babillard en ligne permettant aux utilisateurs inscrits de prendre part à des discussions, de formuler des commentaires et d'en obtenir d'autres utilisateurs inscrits, de créer des communautés virtuelles et de faire du réseautage social dans les domaines du chanvre, de la marijuana thérapeutique et du cannabis thérapeutique par un site Web.

Classe 40

(3) Transformation de marijuana, de cannabis et de cannabis thérapeutique. .

Classe 41

(4) Services éducatifs et services éducatifs aux patients, nommément offre de matériel audio, visuel et imprimé, de conférences, d'ateliers, de cours, de séances de formation, d'applications informatiques et d'évènements communautaires, tous dans les domaines des soins de santé, du chanvre, du cannabis, de la marijuana thérapeutique, du cannabis thérapeutique, des variétés de cannabis, des produits pharmaceutiques, des produits de santé naturels, des produits de soins de la peau et des produits de soins de la peau thérapeutiques, des études de cas et de l'information destinée aux patients.

Classe 42

(5) Recherche et développement scientifiques dans les domaines du chanvre, des dérivés de chanvre, de la marijuana thérapeutique, du cannabis thérapeutique, de la marijuana, du cannabis et des produits connexes et dérivés pour le développement de produits thérapeutiques et pour cibler des symptômes, des maladies et des troubles précis; développement de marijuana et de cannabis.

Classe 44

(6) Exploitation d'un point de vente de cannabis thérapeutique; offre d'information dans les domaines de la marijuana thérapeutique et du cannabis thérapeutique, de leurs variétés, des produits contenant du cannabis, des produits connexes et des produits dérivés, du chanvre, des dérivés de chanvre et des produits contenant du chanvre et des dérivés de chanvre par un site Web; offre d'information sur la recherche concernant la marijuana thérapeutique et le cannabis thérapeutique par un site Web; offre d'information sur les évaluations, les critiques et les recommandations de produits de cannabis thérapeutique, de marijuana thérapeutique et de cannabis thérapeutique ainsi que de produits qui y sont liés, qui en contiennent et qui en sont dérivés, de chanvre et de dérivés de chanvre ainsi que de produits contenant du chanvre et des dérivés de chanvre par un site Web; offre d'information concernant les indications et les effets de certaines variétés de cannabis thérapeutique par un site Web; services de consultation médicale, y compris dans le domaine de la consommation de marijuana, de cannabis, de dérivés de marijuana et de cannabis, de produits contenant de la marijuana et du cannabis, de chanvre et de dérivés de chanvre à des fins thérapeutiques; plantation, amélioration génétique, culture et production de marijuana et de cannabis.

Numéro de la demande 1,935,760

Date de production 2018-12-13

Langue de la demande Anglais

DÉTAILS DU REQUÉRANT ET DE L'AGENT

Requérant

FENIX OUTDOOR DEVELOPMENT AND CSR
AG
Industriestraße 6
6300 Zug
SWITZERLAND

Agent

CASSELS BROCK & BLACKWELL LLP
SCOTIA PLAZA, SUITE 2100, 40 KING
STREET WEST, TORONTO, ONTARIO,
M5H3C2

DÉTAILS DE LA MARQUE DE COMMERCE

Type de la marque de commerce

Dessin

Représentation visuelle



ROYAL ROBBINS

Produits

Classe 18

(1) Bagages, sacs, portefeuilles et autres articles de transport, notamment sacs de transport tout usage, sacs à dos, sacs banane et sacs de taille, malles, sacs de camping, étuis pour cartes [portefeuilles], malles pour documents, sacs tout-aller, sacs à dos de promenade, sacs polochons, sacs à main, sacs de randonnée pédestre, porte-clés, nommément pochettes à clés et étuis pour clés, portefeuilles de poche, havresacs, sacs d'école, petits sacs à dos, sacs de sport, sacs pour articles de toilette vendus vides, fourre-tout, bagages de voyage, sacs de voyage, valises, sacs banane, sacs imperméables, nommément sacs de randonnée pédestre imperméables, havresacs imperméables, sacs à dos de promenade imperméables, fourre-tout imperméables, bagages imperméables, sacs polochons imperméables, sacs à dos imperméables, sacs à poignées imperméables, sacs de voyage imperméables, sacs de sport imperméables, sacs

de transport tout usage imperméables, sacs court-séjour imperméables; sacoches; cuir et similicuir, notamment sacs et portefeuilles, ensembles de bagagerie de voyage et sacs de voyage en cuir [maroquinerie] ainsi que bandoulières en cuir.

Classe 22

(2) Sacs de rangement en toile.

Classe 25

(3) Vêtements, notamment chandails, tee-shirts, pantalons, manches d'appoint [vêtements], cardigans, vestes en duvet, gilets en duvet, robes, vêtements en molleton, notamment chemises, vestes, pantalons, gilets, jambières, tricots [vêtements], notamment chandails tricotés, hauts tricotés, chemises tricotées, gants, ceintures [vêtements], ceintures en similicuir, vêtements en similicuir, notamment chemises, vestes, pantalons, vêtements en cuir, notamment chemises, vestes, pantalons, vêtements pour enfants, pantalons, shorts, parkas, vestes, anoraks, pulls, foulards, vestes coquilles, chemises, chandails piqués, vêtements de dessous absorbant la transpiration, vêtements imperméables et coupe-vent, notamment vestes et pantalons, sous-vêtements; bretelles; couvre-chefs, notamment casquettes, chapeaux et petits bonnets; articles chaussants, notamment bottes et chaussures de randonnée pédestre, bottes de chasse, brodequins, chaussures et bottes d'alpinisme, chaussures et bottes de marche, chaussures et bottes imperméables, bottes d'hiver, articles chaussants tout-aller, articles chaussants pour enfants, articles chaussants d'escalade, bottes de trekking; guêtres; tiges pour chaussures et bottes; chaussettes; semelles de chaussure; semelles intérieures; semelles intercalaires.

Revendications

Date de priorité de production: 14 juin 2018, Pays ou Bureau: EUIPO (UE), demande no: 017918234 en liaison avec le même genre de produits

Numéro de la demande 1,935,762
Langue de la demande Anglais

Date de production 2018-12-13

DÉTAILS DU REQUÉRANT ET DE L'AGENT

Requérant

FENIX OUTDOOR DEVELOPMENT AND CSR
AG
Industriestrasse 6
6300 Zug
SWITZERLAND

Agent

CASSELS BROCK & BLACKWELL LLP
SCOTIA PLAZA, SUITE 2100, 40 KING
STREET WEST, TORONTO, ONTARIO,
M5H3C2

DÉTAILS DE LA MARQUE DE COMMERCE

Type de la marque de commerce

Dessin

Représentation visuelle





Produits

Classe 18

(1) Bagages, sacs, portefeuilles et autres articles de transport, notamment sacs de transport tout usage, sacs à dos, sacs banane et sacs de taille, malles, sacs de camping, étuis pour cartes [portefeuilles], malles pour documents, sacs tout-aller, sacs à dos de promenade, sacs polochons, sacs à main, sacs de randonnée pédestre, porte-clés, nommément pochettes à clés et étuis pour clés, portefeuilles de poche, havresacs, sacs d'école, petits sacs à dos, sacs de sport, sacs pour articles de toilette vendus vides, fourre-tout, bagages de voyage, sacs de voyage, valises, sacs banane, sacs imperméables, nommément sacs de randonnée pédestre imperméables, havresacs imperméables, sacs à dos de promenade imperméables, fourre-tout imperméables, bagages imperméables, sacs polochons imperméables, sacs à dos imperméables, sacs à poignées imperméables, sacs de voyage imperméables, sacs de sport imperméables, sacs de transport tout usage imperméables, sacs court-séjour imperméables; sacoches; cuir et similicuir, notamment sacs et portefeuilles, ensembles de bagagerie de voyage et sacs de voyage en cuir [maroquinerie] ainsi que bandoulières en cuir.

Classe 22

(2) Sacs de rangement en toile.

Classe 25

(3) Vêtements, notamment chandails, tee-shirts, pantalons, manches d'appoint [vêtements], cardigans, vestes en duvet, gilets en duvet, robes, vêtements en molleton, nommément chemises, vestes, pantalons, gilets, jambières, tricotés [vêtements], nommément chandails tricotés, hauts tricotés, chemises tricotées, gants, ceintures [vêtements], ceintures en similicuir, vêtements en similicuir, nommément chemises, vestes, pantalons, vêtements en cuir, nommément chemises, vestes, pantalons, vêtements pour enfants, pantalons, shorts, parkas, vestes, anoraks, pulls, foulards, vestes coquilles, chemises, chandails piqués, vêtements de dessous absorbant la transpiration, vêtements imperméables et coupe-vent, nommément vestes et pantalons, sous-vêtements; bretelles; couvre-chefs, notamment casquettes, chapeaux et petits bonnets; articles chaussants, notamment bottes et chaussures de randonnée pédestre, bottes de chasse, brodequins, chaussures et bottes d'alpinisme, chaussures et bottes de marche, chaussures et bottes imperméables, bottes d'hiver, articles chaussants tout-aller, articles chaussants pour enfants, articles chaussants d'escalade, bottes de trekking; guêtres; tiges pour chaussures et bottes; chaussettes; semelles de chaussure; semelles intérieures; semelles intercalaires.

Revendications

Date de priorité de production: 14 juin 2018, Pays ou Bureau: EUIPO (UE), demande no: 017918229 en liaison avec le même genre de produits

Numéro de la demande 1,936,592

Date de production 2018-12-17

Langue de la demande Anglais

DÉTAILS DU REQUÉRANT ET DE L'AGENT

Requérant

Aquafortus Technologies Limited
Level 1, 57 Symonds Street, Grafton
Auckland 1010
NEW ZEALAND

Agent

GOWLING WLG (CANADA) LLP
550 BARRARD STREET, SUITE 2300,
VANCOUVER, BRITISH COLUMBIA, V6C2B5

DÉTAILS DE LA MARQUE DE COMMERCE

Type de la marque de commerce

Dessin

Représentation visuelle



Produits

Classe 01

(1) Produits chimiques de purification, notamment produits chimiques pour la purification de l'eau et produits chimiques pour la purification de solvants; produits chimiques, en l'occurrence matériaux filtrants pour la purification de l'eau et pour la purification de solvants; produits chimiques pour la purification de l'eau; produits chimiques pour le traitement de l'eau; produits de traitement de l'eau (produits chimiques); produits chimiques pour le traitement de l'eau; produits chimiques pour la purification de l'eau; produits chimiques pour la purification de l'eau; produits chimiques pour la purification de l'eau; préparations chimiques pour la purification de l'eau; produits chimiques pour le traitement de l'eau; préparations chimiques pour le traitement de l'eau; produits chimiques, notamment produits chimiques utilisés pour le traitement de l'eau; produits chimiques, en l'occurrence matériaux filtrants pour la purification de l'eau et pour la purification de solvants; produits chimiques pour la clarification de l'eau; produits chimiques pour la clarification de l'eau, notamment produits chimiques pour le traitement de l'eau; produits chimiques pour le nettoyage de l'eau; produits chimiques pour le nettoyage de l'eau, notamment produits chimiques pour le traitement de l'eau; produits chimiques pour la purification de l'eau; produits chimiques utilisés pour la purification de l'eau, notamment produits chimiques pour le traitement de l'eau; additifs chimiques pour le nettoyage de l'eau; additifs chimiques pour le nettoyage de l'eau, notamment produits chimiques pour le traitement de l'eau; produits chimiques pour la purification

de solvants; adjuvants de filtration pour la purification de liquides, nommément produits chimiques pour la purification de l'eau et pour la purification de solvants.

Classe 11

(2) Filtres à eau industriels; filtres pour l'eau potable; filtres pour purificateurs d'eau; épurateurs d'eau pour la maison; filtres à eau potable; stations d'épuration des eaux usées industrielles; machines de purification de l'eau à usage municipal; stérilisateurs pour le traitement de l'eau; appareils de purification de l'eau du robinet; appareils de distillation de l'eau; épurateurs d'eau à usage domestique; épurateurs d'eau à usage industriel; machines de purification de l'eau à usage domestique; purificateurs d'eau à usage domestique; purificateurs d'eau à usage industriel; filtres pour usines de traitement de l'eau; installations de purification des eaux d'égout; installations de purification des eaux pluviales; appareils de conditionnement de l'eau; appareils de distillation de l'eau.

Services

Classe 40

Traitement de matériaux, en l'occurrence de l'eau; traitement chimique de liquides par l'échange de solvants; traitement de déchets chimiques; recyclage chimique de déchets; déminéralisation de l'eau; purification et traitement de l'eau; traitement de liquides, nommément de l'eau; traitement de l'eau; traitement des eaux usées; traitement des eaux usées; traitement de l'eau; traitement industriel des effluents; traitement des effluents, nommément services de traitement des eaux usées; traitement industriel des effluents, nommément services de traitement de l'eau; traitement de déchets industriels; location d'équipement de traitement de l'eau; retraitement des eaux usées; services de traitement des eaux usées; gestion de l'eau et des égouts; recyclage de l'eau; traitement de l'eau.

Revendications

Date de priorité de production: 28 juin 2018, Pays ou Bureau: NOUVELLE-ZÉLANDE, demande no: 1096592 en liaison avec le même genre de produits et en liaison avec le même genre de services

Numéro de la demande 1,937,085

Date de production 2018-12-19

Langue de la demande Anglais

DÉTAILS DU REQUÉRANT ET DE L'AGENT

Requérant

Aquafortus Technologies Limited
Level 1, 57 Symonds Street, Grafton
Auckland 1010
NEW ZEALAND

Agent

GOWLING WLG (CANADA) LLP
550 BARRARD STREET, SUITE 2300,
VANCOUVER, BRITISH COLUMBIA, V6C2B5

DÉTAILS DE LA MARQUE DE COMMERCE

Type de la marque de commerce

Dessin

Représentation visuelle

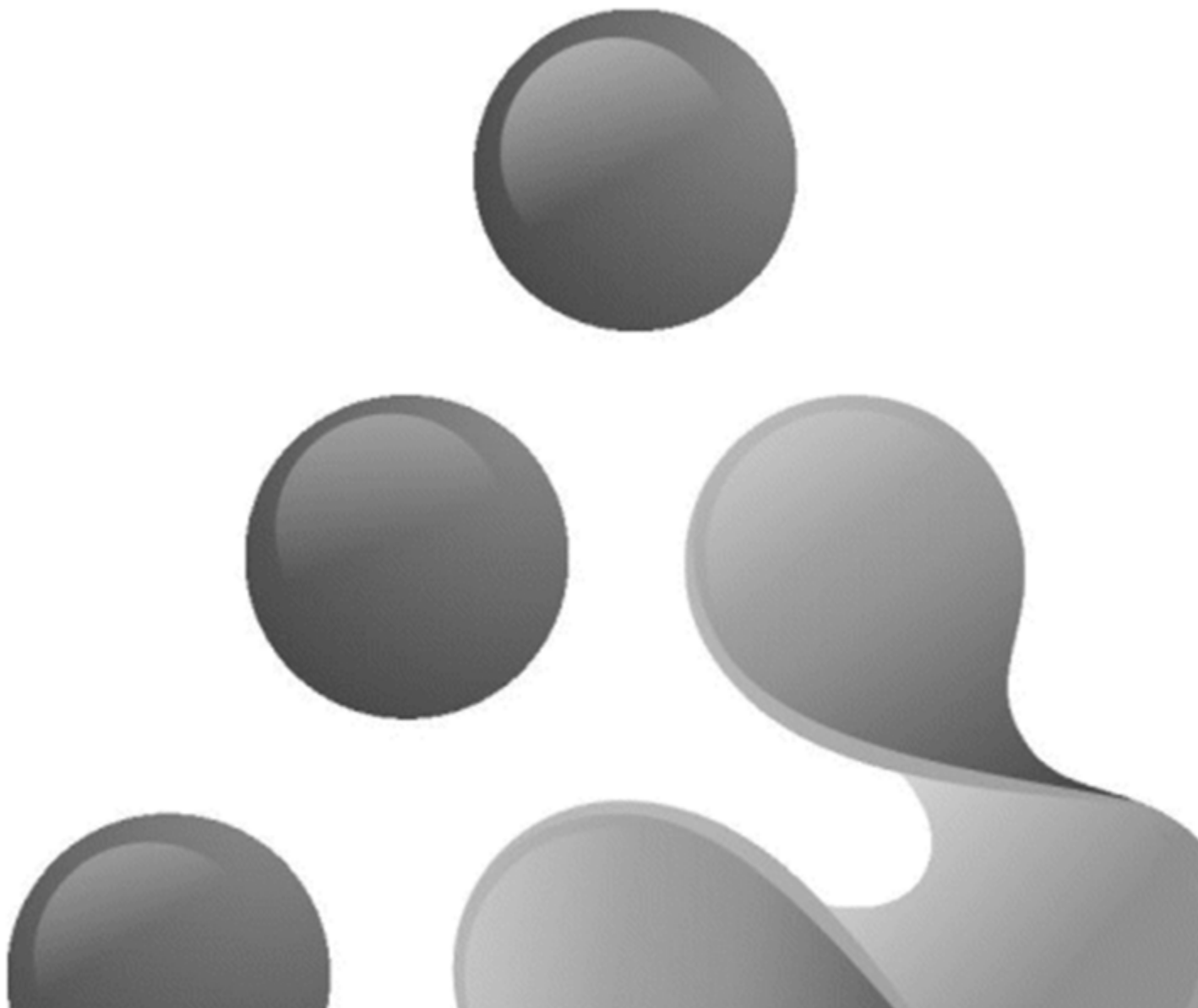

Produits

Classe 01

(1) Produits chimiques pour la purification de l'eau; produits de traitement de l'eau (produits chimiques); produits chimiques pour le traitement de l'eau; produits chimiques pour la purification de l'eau; produits chimiques pour la purification de l'eau; préparations chimiques pour la purification de l'eau; produits chimiques pour le traitement de l'eau; préparations chimiques pour le traitement de l'eau; produits chimiques pour la clarification de l'eau; produits chimiques pour le nettoyage de l'eau; produits chimiques pour la purification de l'eau; additifs chimiques pour le nettoyage de l'eau; adjuvants de filtration pour la purification de liquides, nommément solvants pour la purification de l'eau.

Classe 11

(2) Filtres à eau industriels; filtres pour l'eau potable; filtres pour purificateurs d'eau; épurateurs d'eau pour la maison; filtres à eau potable; stations d'épuration des eaux usées industrielles; machines de purification de l'eau à usage municipal; stérilisateurs pour le traitement de l'eau; appareils de purification de l'eau du robinet; appareils de distillation de l'eau; épurateurs d'eau à usage domestique; épurateurs d'eau à usage industriel; machines de purification de l'eau à usage domestique; purificateurs d'eau à usage domestique; purificateurs d'eau à usage industriel; filtres pour usines de traitement de l'eau; installations de purification des eaux d'égout; installations de purification des eaux pluviales; appareils de conditionnement de l'eau; appareils de distillation de l'eau.

Services

Classe 40

Traitement de déchets chimiques; traitement chimique de déchets; recyclage chimique de déchets; déminéralisation de l'eau; purification de l'eau; traitement de l'eau; traitement des eaux usées; traitement des eaux usées; traitement des eaux; traitement industriel d'effluents; location d'équipement de traitement de l'eau; retraitement des eaux usées; services de traitement des eaux usées; gestion de l'eau et des égouts; recyclage de l'eau; traitement de l'eau.

Numéro de la demande 1,937,086

Date de production 2018-12-19

Langue de la demande Anglais

DÉTAILS DU REQUÉRANT ET DE L'AGENT

Requérant

Analgesic Solutions LLC
321 Commonwealth Road, Suite 204
Wayland, MA 01778
UNITED STATES OF AMERICA

Agent

GOWLING WLG (CANADA) LLP
SUITE 2600, 160 ELGIN STREET, OTTAWA,
ONTARIO, K1P1C3

DÉTAILS DE LA MARQUE DE COMMERCE

Type de la marque de commerce

Dessin

Représentation visuelle



Revendication de couleur

La couleur est revendiquée comme caractéristique de la marque de commerce. La marque est constituée d'un dessin de papillon dont l'aile droite est bleue et l'aile gauche et le corps sont bleu foncé.

Services

Classe 41

(1) Services de formation dans le domaine des essais cliniques.

Classe 42

(2) Offre d'information sur la recherche scientifique dans le domaine des essais cliniques, en l'occurrence évaluation et surveillance, nommément soutien et organisation de procédures d'essai clinique pour des tiers.

Revendications

Date de priorité de production: 20 juin 2018, Pays ou Bureau: ÉTATS-UNIS D'AMÉRIQUE, demande no: 88/007523 en liaison avec le même genre de services (1)

Numéro de la demande 1,937,911

Date de production 2018-12-21

Langue de la demande Anglais

DÉTAILS DU REQUÉRANT ET DE L'AGENT

Requérant

Digistore24 Inc.
360 Central Avenue
Suite 800
St. Petersburg, FL 33701
UNITED STATES OF AMERICA

Agent

PARLEE MCLAWS LLP
1700 Enbridge Centre, 10175-101 Street NW,
EDMONTON, ALBERTA, T5J0H3

DÉTAILS DE LA MARQUE DE COMMERCE

DIGISTORE

Type de la marque de commerce

Caractères standard

Services

Classe 35

(1) Revente à valeur ajoutée en ligne de produits et de services, nommément offre de marchés en ligne pour la publicité et la vente de produits et de services pour des tiers; exploitation de marchés en ligne pour les vendeurs et les acheteurs de produits et/ou de services; services de magasin de vente au détail en ligne de logiciels, de vidéos, d'images et de documents numériques téléchargeables, de billets pour des activités éducatives, de vidéos de formation et éducatives, de livres, de livres électroniques; fournisseur à valeur ajoutée en ligne de services de gestion et d'automatisation des affaires pour des tiers, nommément administration et automatisation de la prise de commandes informatisée, de la facturation, de la comptabilité, de la distribution, de l'expédition, de la livraison, de la surveillance, du marketing, des abonnements, du traitement de paiements et de la production de rapports pour des tiers; marketing par affiliation, nommément redirection du trafic sur Internet vers les sites Web des affiliés; services de publicité et de marketing, nommément promotion des produits et des services de tiers par un réseau informatique mondial; services de marketing, à savoir promotion de produits et de services de tiers par des ambassadeurs de marque.

Classe 42

(2) Offre de moteurs de recherche sur Internet pour les fabricants de produits, les fournisseurs de services et les acheteurs au détail de produits et de services; offre de logiciels en ligne non téléchargeables pour le téléversement de vidéos, d'images numériques et de documents dans des marchés ainsi que la gestion et la consultation à distance d'information stockée dans des bases de données et des entrepôts de données, sur des réseaux de télécommunication et des réseaux informatiques; intégration de systèmes et de réseaux informatiques; services d'intégration de systèmes informatiques; offre d'un moteur de recherche aux utilisateurs d'un marché en ligne pour les acheteurs et les vendeurs de produits et de services.

Revendications

Date de priorité de production: 26 juin 2018, Pays ou Bureau: ÉTATS-UNIS D'AMÉRIQUE, demande no: 88/015,878 en liaison avec le même genre de services (2); 26 juin 2018, Pays ou

Bureau: ÉTATS-UNIS D'AMÉRIQUE, demande no: 88/015,870 en liaison avec le même genre de services (1)

Numéro de la demande 1,937,917

Date de production 2018-12-21

Langue de la demande Anglais

DÉTAILS DU REQUÉRANT ET DE L'AGENT

Requérant

Digistore24 Inc.
360 Central Avenue
Suite 800
St. Petersburg, FL 33701
UNITED STATES OF AMERICA

Agent

PARLEE MCLAWS LLP
1700 Enbridge Centre, 10175-101 Street NW,
EDMONTON, ALBERTA, T5J0H3

DÉTAILS DE LA MARQUE DE COMMERCE

Type de la marque de commerce

Dessin

Représentation visuelle

DIGISTORE24

Services

Classe 35

(1) Revente à valeur ajoutée en ligne de produits et de services, notamment offre de marchés en ligne pour la publicité et la vente de produits et de services pour des tiers; exploitation de marchés en ligne pour les vendeurs et les acheteurs de produits et/ou de services; services de magasin de vente au détail en ligne de logiciels, de vidéos, d'images et de documents numériques téléchargeables, de billets pour des activités éducatives, de vidéos de formation et éducatives, de livres, de livres électroniques; fournisseur à valeur ajoutée en ligne de services de gestion et d'automatisation des affaires pour des tiers, notamment administration et automatisation de la prise de commandes informatisée, de la facturation, de la comptabilité, de la distribution, de l'expédition, de la livraison, de la surveillance, du marketing, des abonnements, du traitement de paiements et de la production de rapports pour des tiers; marketing par affiliation, notamment redirection du trafic sur Internet vers les sites Web des affiliés; services de publicité et de marketing, notamment promotion des produits et des services de tiers par un réseau informatique mondial; services de marketing, à savoir promotion de produits et de services de tiers par des ambassadeurs de marque; offre de marchés en ligne et de services d'affaires pour des tiers, notamment offre de bases de données interrogeables et de moteurs de recherche pour marchés en ligne pour les acheteurs et les vendeurs de produits et de services.

Classe 42

(2) Offre de moteurs de recherche sur Internet pour les fabricants de produits, les fournisseurs de services et les acheteurs au détail de produits et de services; offre de logiciels en ligne non téléchargeables pour le téléversement de vidéos, d'images numériques et de documents dans des

marchés ainsi que la gestion et la consultation à distance d'information stockée dans des bases de données et des entrepôts de données, sur des réseaux de télécommunication et sur des réseaux informatiques; intégration de systèmes et de réseaux informatiques; services d'intégration de systèmes informatiques.

Revendications

Date de priorité de production: 26 juin 2018, Pays ou Bureau: ÉTATS-UNIS D'AMÉRIQUE, demande no: 88/015,906 en liaison avec le même genre de services (2); 26 juin 2018, Pays ou Bureau: ÉTATS-UNIS D'AMÉRIQUE, demande no: 88/015,894 en liaison avec le même genre de services (1)

Numéro de la demande 1,939,057

Date de production 2019-01-04

Langue de la demande Anglais

DÉTAILS DU REQUÉRANT ET DE L'AGENT

Requérant

Red Seat Ventures, LLC
129 W 29th St.
New York, NY 10001
UNITED STATES OF AMERICA

Agent

RIDOUT & MAYBEE LLP
250 University Avenue, 5th Floor, Toronto,
ONTARIO, M5H3E5

DÉTAILS DE LA MARQUE DE COMMERCE

CRIMECON

Type de la marque de commerce

Caractères standard

Services

Classe 41

Services de divertissement, notamment production de balados de genre policier.

Numéro de la demande 1,939,163

Date de production 2019-01-04

Langue de la demande Anglais

DÉTAILS DU REQUÉRANT ET DE L'AGENT

Requérant

DYE & DURHAM CORPORATION
199 Bay Street
Commerce Court West, Suite 4610
Toronto
ONTARIO
M5L1E9

Agent

DLA PIPER (CANADA) LLP
1 FIRST CANADIAN PLACE, SUITE 6000, P.
O. BOX 367, 100 KING STREET WEST,
TORONTO, ONTARIO, M5X1E2

DÉTAILS DE LA MARQUE DE COMMERCE

ECHEQUEOUT

Type de la marque de commerce

Mot

Produits

Classe 09

Logiciels pour ordinateurs et téléphones cellulaires servant au transfert d'argent entre les utilisateurs et entre les banques et les utilisateurs.

Services

Classe 36

Services de virement électronique d'argent.

Numéro de la demande 1,939,639
Langue de la demande Anglais

Date de production 2019-01-08

DÉTAILS DU REQUÉRANT ET DE L'AGENT

Requérant

Pariveda Solutions, Inc., a legal entity
2811 McKinney Ave., Suite 220
Dallas, TX 75204
UNITED STATES OF AMERICA

Agent

RICHERS, MCKENZIE & HERBERT LLP
SUITE 1800, 2 BLOOR STREET EAST,
TORONTO, ONTARIO, M4W3J5

DÉTAILS DE LA MARQUE DE COMMERCE

Type de la marque de commerce
Dessin

Représentation visuelle

LEARN.COACH.GIVE

Services

Classe 35

(1) Services de consultation en affaires, nommément dans le domaine de l'optimisation du capital humain et de la technologie informatique; services de consultation en affaires, nommément évaluation et mise en oeuvre de stratégies d'entreprise, de capital humain, d'infrastructure informatique, de patrimoine technique informatique et de procédés; services de consultation en affaires dans le domaine des technologies de l'information, nommément évaluation et mise en oeuvre de stratégies et de procédés de mise en oeuvre efficace du capital humain et de la technologie informatique; services de consultation auprès des entreprises, nommément évaluation et optimisation d'applications informatiques de gestion.

Classe 42

(2) Services de consultation, nommément dans le domaine des méthodes de sélection de logiciels, de la détermination des besoins en logiciels, de l'implémentation d'applications logicielles et des services d'intégration; services de consultation en informatique dans le domaine des technologies de l'information logicielles et matérielles.

Revendications

Date de priorité de production: 19 décembre 2018, Pays ou Bureau: ÉTATS-UNIS D'AMÉRIQUE, demande no: 88/235,217 en liaison avec le même genre de services

Numéro de la demande 1,939,650
Langue de la demande Anglais

Date de production 2019-01-08

DÉTAILS DU REQUÉRANT ET DE L'AGENT

Requérant

Flow Scientific Ltd.
1130-400 Burrard St
Vancouver
BRITISH COLUMBIA
V6C3A6

Agent

NATHALY J. VERMETTE
(DS AVOCATS), 1080 Côte du Beaver Hall,
Bureau 2100, Montréal, QUEBEC, H2Z1S8

DÉTAILS DE LA MARQUE DE COMMERCE

FLOW SCI

Type de la marque de commerce
Mot

Produits

Classe 03

- (1) Aromatisants aux fruits, à savoir huiles essentielles et terpènes.
- (3) Diluants, nommément diluants à huiles de cannabis et de marijuana.

Classe 34

- (2) Stylos de vapotage pour fumer; ensembles de stylos de vapotage contenant des stylos de vapotage pour fumer et des étuis à stylos de vapotage; étuis à cigarettes.

Services

Classe 35

- (1) Vente au détail de terpènes dans les domaines du cannabis et de la marijuana.
- (2) Vente au détail d'aromatisants aux fruits dans les domaines du cannabis et de la marijuana.
- (3) Vente au détail de diluants dans les domaines du cannabis et de la marijuana.
- (4) Vente au détail de vaporisateurs stylos et de nécessaires connexes dans les domaines du cannabis et de la marijuana.

Numéro de la demande 1,939,999

Date de production 2019-01-10

Langue de la demande Anglais

DÉTAILS DU REQUÉRANT ET DE L'AGENT

Requérant

Home Depot International, Inc.
2455 Paces Ferry Road, NW
Atlanta, GA 30339
UNITED STATES OF AMERICA

Agent

BERESKIN & PARR LLP/S.E.N.C.R.L., S.R.L.
SCOTIA PLAZA, 40 KING STREET WEST,
40th FLOOR, TORONTO, ONTARIO, M5H3Y2

DÉTAILS DE LA MARQUE DE COMMERCE

HUSKY

Type de la marque de commerce

Mot

Autorisation pour l'emploi

Le consentement de l'Université Saint Mary's a été déposé.

Produits

Classe 06

(1) Agrafes de réparation pour cloisons sèches.

Classe 08

(2) Scies-cloches pour cloisons sèches, truelles d'angle pour cloisons sèches, truelles d'angle interne pour cloisons sèches, taloches pour cloisons sèches, râpes pour cloisons sèches, élévateurs à roulettes pour cloisons sèches, outils de pose de ruban à joint pour cloisons sèches, scies polyvalentes pour cloisons sèches; pelles à main, pelles à main pour sceaux; mélangeurs à main en métal; bacs pour composé à joints; outils tout usage pour utilisation comme ouvre-boîte, spatule et arrache-clou; valves de pistolet pour le réglage de la pression de l'air et du débit; ponceuses à main, ponceuses à main sans poussière, ponceuses à manche, têtes de ponceuse à manche, ponceuses à main en plastique; scies, pinceaux à texture pour cloisons sèches, pulvérisateurs de produits texturants, nommément pulvérisateurs avec pompe à main pour cloisons sèches, pistolets à trémie; couteaux pour atténuer les textures, couteaux à joints, couteaux à enduire.

Classe 09

(3) Équerres en T pour la mesure.

Classe 19

(4) Pièces pour la réparation de cloisons sèches.

Numéro de la demande 1,940,546

Date de production 2019-01-14

Langue de la demande Anglais

DÉTAILS DU REQUÉRANT ET DE L'AGENT

Requérant

EMPRISE CANADA INC.
Suite 2820, 150-9 Avenue SW
Calgary
ALBERTA
T2P3H9

Agent

FLANSBERRY, MENARD & ASSOCIATES
/ASSOCIÉS
105-2283 St Laurent BLVD, OTTAWA,
ONTARIO, K1G5A2

DÉTAILS DE LA MARQUE DE COMMERCE

Advanced Nano

Type de la marque de commerce

Mot

Produits

Classe 01

(1) Protéines pour la fabrication de suppléments alimentaires.

Classe 03

(2) Huile de cannabis à usage cosmétique; eau de lavande.

Classe 05

(3) Suppléments alimentaires pour la santé et le bien-être en général; suppléments alimentaires pour favoriser la perte de poids; suppléments alimentaires d'huile de lin; suppléments à base de plantes et alimentaires pour accélérer la récupération musculaire après l'exercice; suppléments à base de plantes pour la santé et le bien-être en général; suppléments à base de plantes pour le traitement de l'arthrite; suppléments à base de plantes pour le traitement du cancer; suppléments à base de plantes pour le traitement des maux de tête; suppléments à base de plantes pour utilisation en dermatologie, nommément pour le traitement des dermatites, de l'eczéma et du psoriasis; cannabis médicinal pour le soulagement temporaire des crises épileptiques; cannabis médicinal pour le soulagement de la nausée causée par la chimiothérapie; cannabis médicinal pour le soulagement de la douleur névralgique; cannabis médicinal pour le traitement des spasmes musculaires causés par la sclérose en plaques; suppléments nutritifs minéraux; suppléments minéraux; suppléments nutritifs pour la santé et le bien-être en général; suppléments protéinés pour animaux; suppléments nutritifs vitaminiques et minéraux; suppléments alimentaires vitaminiques et minéraux; suppléments vitaminiques et minéraux; suppléments vitaminiques et minéraux pour animaux de compagnie; eau enrichie de vitamines à usage médical; timbres de suppléments vitaminiques; suppléments vitaminiques; suppléments vitaminiques pour animaux; suppléments de zinc en pastilles.

Classe 29

(4) Huile de cannabis à usage alimentaire.

Classe 30

(5) Tablettes de chocolat contenant du cannabis.

Classe 32

(6) Eaux minérales gazeuses; eau gazeuse; eau potable embouteillée; eau embouteillée; eau minérale gazéifiée; eaux minérales gazéifiées; eau gazéifiée; eaux gazéifiées; eau de coco; boissons à base d'eau de coco; eau plate; eau minérale aromatisée; eaux minérales aromatisées; eaux aromatisées; eau de glacier; eaux minérales et gazéifiées; eau enrichie de minéraux; eau minérale; boissons pour sportifs enrichies de protéines; soda; eau minérale pétillante; eau pétillante; eau de source; eau plate; soda tonique; eau enrichie de vitamines.

Numéro de la demande 1,940,578

Date de production 2019-01-14

Langue de la demande Anglais

DÉTAILS DU REQUÉRANT ET DE L'AGENT

Requérant

Target Brands, Inc.
1000 Nicollet Mall
Minneapolis, MN 55403
UNITED STATES OF AMERICA

Agent

BERESKIN & PARR LLP/S.E.N.C.R.L., S.R.L.
SCOTIA PLAZA, 40 KING STREET WEST,
40th FLOOR, TORONTO, ONTARIO, M5H3Y2

DÉTAILS DE LA MARQUE DE COMMERCE

EVERSPRING

Type de la marque de commerce

Mot

Produits

Classe 03

(1) Produits d'entretien ménager, nommément produits nettoyants tout usage; détergent à lessive; javellisant à lessive; assouplissants à tissus pour la lessive; débouche-drains tout usage; détergents pour lave-vaisselle automatiques et détergents à vaisselle liquides; lingettes jetables imprégnées de produits chimiques ou de composés pour la maison; produits parfumés pour l'air ambiant; lingettes jetables imprégnées de produits nettoyants personnels pour l'hygiène personnelle; produits de soins capillaires, nommément shampooing, revitalisant, fixatif capillaire; cure-oreilles, coton-tiges, tampons d'ouate et houppettes de coton à usage cosmétique personnel; pétrolatum à usage cosmétique; produits solaires non médicamenteux; produits de soins des ongles; pain de savon; savon liquide non médicamenteux; lotion à mains; savon liquide pour le corps; produits après-rasage et produits de rasage; déodorants et antisudorifiques; bain de bouche non médicamenteux; dentifrice; produits parfumés pour l'air ambiant pour la maison et l'automobile; nettoyants tout usage; ammoniac pour le nettoyage; huiles essentielles et parfumées pour l'aromathérapie; diffuseurs à roseaux pour parfumer l'air et diffuseurs d'air pour parfumer une pièce; assouplissant en feuilles antistatiques; détachants à tissus en bâton.

Classe 04

(2) Bougies.

Classe 05

(3) Savon liquide médicamenteux, nommément savons antibactériens pour la peau; produits de désinfection des mains; alcool à usage médicinal, nommément alcool à friction; cure-oreilles à usage médical, tampons à base d'alcool pour la désinfection, pansements adhésifs; produits désodorisants pour l'air ambiant; désinfectants tout usage; médicaments pour le soulagement de la douleur; préparations de multivitamines; crèmes et onguents antibiotiques; lotion calamine; sels d'Epsom; compresses de gaze, gaze pour pansements, gaze à usage médical; peroxyde d'hydrogène à usage médical; ruban adhésif à usage médical; serviettes hygiéniques; tampons à usage personnel, tampons hygiéniques; pétrolatum à usage médical pour le traitement des lèvres

gercées; insectifuges; trousse de premiers soins; coussinets pour les cors et les durillons; pastilles désinfectantes pour la lessive; produits d'assainissement de l'air, en l'occurrence produits en vaporisateur, nommément désodorisants d'air en vaporisateur.

Classe 06

(4) Papier d'aluminium.

Classe 08

(5) Rasoirs et lames de rasoir, râpes pour les cors et les durillons; accessoires de manucure et de pédicure, nommément limes à ongles, coupe-ongles, polissoirs à ongles, repoussoirs à cuticules, pinces à épiler, ciseaux à ongles et à cuticules; ciseaux; couverts jetables, nommément fourchettes, couteaux et cuillères; limes d'émeri.

Classe 11

(6) Sachets chauffants et refroidissants remplis de substances chimiques qui s'activent au besoin pour réchauffer ou refroidir le corps, à usage autre que médical; distributeurs électriques pour assainisseurs d'air; filtres à eau potable.

Classe 16

(7) Serviettes de table en papier, napperons en papier; papiers-mouchoirs; papier hygiénique; sacs à lunch en papier; essuie-tout; sacs en plastique, nommément sacs à déchets et à ordures, sacs à sandwich, sacs pour aliments et sacs de congélation à usage domestique; sacs tout usage en plastique et en papier; emballages en plastique; sacs jetables pour le gazon et les feuilles; papier; blocs-notes; ruban adhésif à usage domestique; enveloppes; trombones; chemises nommément chemises de classement, dossiers, chemises de classement, chemises suspendues, chemises de classement; reliures, nommément reliures à feuilles mobiles, reliures de papeterie, reliures pour le bureau; carnets; articles de papeterie, nommément papier, étiquettes, cachets, autocollants, enveloppes, règles, gommes à effacer, taille-crayons, étuis à crayons; instruments d'écriture; pince-notes; élastiques.

Classe 21

(8) Couverts jetables, nommément assiettes, tasses, bols; brosses à dents; éponges pour le corps; gants jetables en latex à usage général; lingettes humides pour l'entretien ménager; contenants pour aliments à usage domestique; cure-dents; brosses et éponges pour l'entretien ménager; brosses à vêtements; moules de cuisson en papier; corbeilles à papier; paniers à linge; pailles pour boissons; sacs à lunch autres qu'en papier; boules pour sècheuses; distributeurs de savon; soie dentaire; distributeurs de soie dentaire; porte-soie dentaire; nécessaires de soins dentaires constitués de brosses à dents et de soie dentaire; brosses à cheveux; peignes à cheveux; vadrouilles; balais; essuie-meubles; chiffons de nettoyage; diffuseurs électriques pour parfums d'ambiance; distributeurs électriques d'insectifuges à brancher à des prises électriques murales.

Services

Classe 35

Services de grand magasin de détail et services de grand magasin de détail en ligne.

Revendications

Date de priorité de production: 15 juillet 2018, Pays ou Bureau: ÉTATS-UNIS D'AMÉRIQUE, demande no: 88038432 en liaison avec le même genre de produits (2), (4), (7) et en liaison avec le même genre de services; 16 juillet 2018, Pays ou Bureau: ÉTATS-UNIS D'AMÉRIQUE, demande no: 88039567 en liaison avec le même genre de produits (1), (3), (5), (6), (8)

Numéro de la demande 1,940,924
Langue de la demande Anglais

Date de production 2019-01-15

DÉTAILS DU REQUÉRANT

Requérant
DARIAN PETRISCA
217 Gatwick Dr
Oakville
ONTARIO
L6H6T6

DÉTAILS DE LA MARQUE DE COMMERCE

Type de la marque de commerce
Dessin

Représentation visuelle



Produits

Classe 01

(1) Trousses d'analyse de l'eau.

Classe 16

(2) Autocollants et décalcomanies.

Services

Classe 42

(1) Analyse de l'eau pour déterminer la potabilité et déceler la présence de contaminants et de microbes; services de consultation dans le domaine de la vérification de la qualité de l'eau.

Classe 45

(2) Conseils et consultation en matière de réglementation environnementale et de sécurité au travail, nommément pour veiller à ce qu'une entreprise respecte les normes de qualité de l'eau de façon à prévenir les risques pour les employés, les clients et les consommateurs, et de façon à réduire les risques de responsabilité connexes.

Numéro de la demande 1,941,956

Date de production 2019-01-22

Langue de la demande Anglais

DÉTAILS DU REQUÉRANT ET DE L'AGENT

Requérant

Mobile Seasons GmbH
Messedamm 22
D-14055 Berlin
GERMANY

Agent

DAVIES WARD PHILLIPS & VINEBERG LLP
ATTN: TRADE-MARK DEPARTMENT, 1501
MCGILL COLLEGE AVENUE, 26TH FLOOR,
MONTREAL, QUEBEC, H3A3N9

DÉTAILS DE LA MARQUE DE COMMERCE

DROIDCON

Type de la marque de commerce

Mot

Services

Classe 35

(1) Agences de placement; rédaction publicitaire; services de consultation et de conseil ayant trait au placement de personnel; offre d'information sur le recrutement par un réseau informatique mondial; services d'agence de recrutement de personnel; tenue d'expositions à des fins commerciales; élaboration de campagnes promotionnelles à des fins commerciales; services de présentation à des fins de merchandising; services de présentation en vitrine; publication de textes publicitaires; services de placement de personnel; services de réseautage professionnel; études de marché; analyse de marché; études de marché; organisation et tenue de salons professionnels, de salons commerciaux et d'expositions dans les domaines des outils de développement de logiciels et des services de développement, de l'image de marque des employeurs et du recrutement de personnel; promotion des produits et des services de tiers par des publicités sur des sites Web; services en impartition, à savoir préparation de contrats de service pour des tiers; services de lobbying commercial; démonstration de vente pour des tiers; location d'espace publicitaire; services d'agence de publicité; publicité en ligne pour des tiers par un réseau de télématique; offre d'espace publicitaire; offre d'espace publicitaire sur des supports électroniques; compilation de statistiques; administration de programmes incitatifs de promotion des ventes; consultation ayant trait à la promotion des ventes; offre et location de kiosques et de stands d'exposition.

Classe 36

(2) Location d'espace dans des salles alimentaires pour les vendeurs de produits et de services.

Classe 41

(3) Organisation d'expositions, de congrès, de conférences, de colloques, de séminaires et d'ateliers à des fins récréatives, culturelles, éducatives et de formation dans les domaines des outils de développement de logiciels et des services de développement, de l'image de marque des employeurs et du recrutement de personnel; organisation de congrès à des fins commerciales; organisation et tenue de compétitions dans les domaines du développement de logiciels, du codage de logiciels, des marathons de programmation.

Classe 43

(4) Offre de salles de congrès; location de salles de conférence.

Classe 45

(5) Consultation ayant trait à l'octroi de licences d'utilisation de marques de commerce.

Numéro de la demande 1,943,039**Date de production** 2019-01-28**Langue de la demande** Anglais

DÉTAILS DU REQUÉRANT ET DE L'AGENT

Requérant

Afyx Therapeutics A/S
Lergravsvej 57, 2. tv
København S, 2300
DENMARK

Agent

SMART & BIGGAR LP
1100-150 York street, TORONTO, ONTARIO,
M5H3S5

DÉTAILS DE LA MARQUE DE COMMERCE

AFYX THERAPEUTICS

Type de la marque de commerce

Mot

Produits**Classe 05**

Produits pharmaceutiques pour le traitement des maladies de la muqueuse; préparations et substances pharmaceutiques pour le traitement des maladies de la muqueuse; préparations pharmaceutiques pour le traitement des affections cutanées, notamment des infections cutanées bactériennes, des mycoses cutanées; préparations pharmaceutiques pour le traitement des troubles de la membrane muqueuse; préparations pharmaceutiques, notamment timbres mucoadhésifs pour la libération efficace et uniforme de médicaments pour le traitement des troubles de la membrane muqueuse; médicaments pour le traitement des maladies de la muqueuse; préparations et articles médicaux, notamment timbres adhésifs pour la membrane muqueuse et la peau pour le recouvrement de lésions et l'administration efficace et uniforme de médicaments; timbres pour le traitement des maladies de la muqueuse; timbres adhésifs à usage médical, notamment pour le traitement des maladies de la muqueuse; timbres transdermiques pour l'administration transdermique de produits pharmaceutiques pour le traitement des maladies de la muqueuse; timbres pour la membrane muqueuse pour l'administration transdermique de produits pharmaceutiques pour le traitement des maladies de la muqueuse; timbres transdermiques pour le traitement des maladies de la muqueuse; timbres transdermiques pour le traitement médical, à savoir le traitement des maladies de la muqueuse; timbres transmuqueux pour le traitement médical des maladies de la muqueuse; pansements médicaux; pansements adhésifs; pansements; bandages médicaux, notamment bandages pour pansements; pansements adhésifs; pansements pour plaies cutanées; pansements pour plaies sur la membrane muqueuse; administration de produits pharmaceutiques par la muqueuse pour le traitement des maladies de la muqueuse.

Services**Classe 42**

(1) Services de recherche et de développement scientifiques, médicaux et pharmaceutiques; recherche et développement de préparations pharmaceutiques; recherche et développement de préparations pharmaceutiques pour le traitement des affections cutanées; recherche et développement de préparations pharmaceutiques pour le traitement des troubles de la membrane muqueuse; recherche et développement de préparations pharmaceutiques, notamment de

timbres mucoadhésifs pour la libération efficace et uniforme de médicaments; recherche et développement de médicaments; recherche et développement de préparations et d'articles médicaux, notamment de timbres adhésifs pour la membrane muqueuse et la peau pour le recouvrement de lésions et l'administration efficace et uniforme de médicaments; services d'analyse et de recherche médicales; recherche en biologie; recherche clinique dans le domaine du traitement des maladies de la muqueuse; études scientifiques à des fins médicales dans le domaine de la pharmacovigilance; services de laboratoire scientifique; services de laboratoire de recherche médicale; services de recherche en laboratoire ayant trait aux produits pharmaceutiques.

Classe 44

(2) Services médicaux; services de traitement médical; dépistage médical; services de surveillance, d'examen, d'inspection et d'analyse médicaux; services médicaux ayant trait au diagnostic et au traitement d'affections cutanées; services médicaux ayant trait au diagnostic et au traitement de troubles de la membrane muqueuse; services pharmaceutiques; services de conseil pharmaceutique; services dermatologiques pour le traitement des troubles de la peau; services dermatologiques pour le traitement des troubles de la membrane muqueuse; services d'analyse en laboratoire ayant trait au diagnostic et au traitement d'affections cutanées; services d'analyse en laboratoire ayant trait au diagnostic et au traitement de troubles de la membrane muqueuse.

Revendications

Date de priorité de production: 10 août 2018, Pays ou Bureau: EUIPO (UE), demande no: 017941511 en liaison avec le même genre de produits et en liaison avec le même genre de services

Numéro de la demande 1,943,199

Date de production 2019-01-29

Langue de la demande Anglais

DÉTAILS DU REQUÉRANT ET DE L'AGENT

Requérant

Treasury Wine Estates (Matua) Limited
351 Jacksons Road
RD3, Rapaura
Blenheim 7273
NEW ZEALAND

Agent

GOWLING WLG (CANADA) LLP
SUITE 2600, 160 ELGIN STREET, OTTAWA,
ONTARIO, K1P1C3

DÉTAILS DE LA MARQUE DE COMMERCE

SQUEALING PIG

Type de la marque de commerce

Mot

Produits

Classe 32

(1) Bière, ale, porter; boissons non alcoolisées, notamment bières non alcoolisées, vin sans alcool; vins désalcoolisés; boissons aux fruits sans alcool; jus de fruits; jus de raisin; extraits de fruits non alcoolisés; préparations non alcoolisées pour faire des boissons, notamment concentrés pour faire des boissons aux fruits; vins non alcoolisés; jus de raisin; jus d'agrumes; boissons non alcoolisées, particulièrement celles à base de raisins, notamment boissons non alcoolisées à base de raisins ainsi que préparations pour faire ces boissons.

Classe 33

(2) Vin; boissons alcoolisées (sauf les bières), notamment vins fortifiés, vins mousseux, panachés alcoolisés, vodka, whisky, bourbon, téquila, calvados, scotch, rye, cognac, gin, rhum, brandy, liqueurs.

Revendications

Date de priorité de production: 01 août 2018, Pays ou Bureau: AUSTRALIE, demande no: 1945131 en liaison avec le même genre de produits

Numéro de la demande 1,943,695

Date de production 2019-01-31

Langue de la demande Anglais

DÉTAILS DU REQUÉRANT ET DE L'AGENT

Requérant

WapSync Inc.
11, rue des Tilleuls
Fossambault-sur-le-Lac
QUEBEC
G3N1Y7

Agent

NORTON ROSE FULBRIGHT CANADA LLP/S.
E.N.C.R.L., S.R.L.
COMPLEXE JULES-DALLAIRE/TOUR
OGILVY RENAULT , BUREAU 1500, 2828,
BOULEVARD LAURIER, QUÉBEC, QUEBEC,
G1V0B9

DÉTAILS DE LA MARQUE DE COMMERCE

WAPSYNC

Type de la marque de commerce

Mot

Produits

Classe 09

Matériel informatique, logiciels et micrologiciels pour la gestion, l'affichage et l'analyse de données radar, de feux de circulation, de lumières de signalisation; équipement de gestion pour le contrôle de la circulation, nommément moniteurs d'affichage, ordinateurs, capteurs radars, capteurs d'accélération, capteurs de distance, capteurs de vitesse, détecteurs de mouvement, détecteurs de proximité, capteurs optiques, détecteurs radars; systèmes intelligents de surveillance et d'information ayant trait à la circulation et au transport constitués de logiciels et de dispositifs pour la surveillance et le contrôle de la circulation et des feux de circulation, nommément moniteurs d'affichage, ordinateurs, boussoles automatiques et logiciels pour la gestion de la circulation, de détecteurs radars.

Services

Classe 42

Services informatiques, nommément conception, programmation, maintenance et développement de systèmes informatiques pour la gestion du contrôle de la circulation.

Numéro de la demande 1,943,961

Date de production 2019-02-01

Langue de la demande Anglais

DÉTAILS DU REQUÉRANT ET DE L'AGENT

Requérant

MNKL STHLM AB
Fogdevägen 66
12841
Stockholm
SWEDEN

Agent

OSLER, HOSKIN & HARCOURT LLP
SUITE 6200, P.O. BOX 50, 1 FIRST
CANADIAN PLACE, TORONTO, ONTARIO,
M5X1B8

DÉTAILS DE LA MARQUE DE COMMERCE

MONOKEL EYEWEAR

Type de la marque de commerce

Mot

Traduction des caractères étrangers

La traduction anglaise fournie par le requérant pour le mot suédois MONOKEL est « monocle ».

Produits

Classe 09

(1) Lunettes; montures de lunettes; chaînes de lunettes; étuis à lunettes; sangles de lunettes; étuis pour articles de lunetterie; écrans pour lunettes; branches de lunettes; cordons de lunettes; lunettes polarisantes; lunettes à revêtement antireflets; montures de lunettes; barres pour lunettes, nommément branches de rechange pour lunettes; housses de protection pour lunettes; articles de lunetterie d'ordonnance; protecteurs latéraux pour lunettes; lunettes, lunettes de soleil et verres de contact; montures de lunettes et de lunettes de soleil; chaînes pour lunettes et lunettes de soleil; étuis pour lunettes et lunettes de soleil; montures de lunettes en métal et en matière synthétique; montures de lunettes faites d'une combinaison de métal et de plastique; montures de lunettes en métal ou en une combinaison de métal et de plastique; étuis pour lunettes de soleil; lunettes de soleil d'ordonnance; sangles pour lunettes de soleil; clips solaires; verres pour lunettes de soleil; montures de lunettes de soleil; cordons pour lunettes de soleil; housses de protection pour lunettes de soleil; coussinets pour lunettes de soleil; branches de lunettes de soleil; cordons pour lunettes de soleil; chaînes pour lunettes de soleil; lentilles optiques pour lunettes de soleil.

(2) Lunettes de soleil; étuis pour lunettes de soleil; lunettes de soleil d'ordonnance.

Numéro de la demande 1,943,982

Date de production 2019-02-01

Langue de la demande Anglais

DÉTAILS DU REQUÉRANT ET DE L'AGENT

Requérant

AESTHETICS BIOMEDICAL, INC.
4602 N. 16th Street, Suite 300
Phoenix, AZ 85004
UNITED STATES OF AMERICA

Agent

MARKS & CLERK
33 Yonge Street, , Suite 300, Toronto,
ONTARIO, M5E1G4

DÉTAILS DE LA MARQUE DE COMMERCE

SANAA

Type de la marque de commerce

Caractères standard

Services

Classe 44

Offre de services de spa personnalisés, notamment de services de soins esthétiques pour le corps et de traitements aux micro-aiguilles.

Revendications

Date de priorité de production: 03 août 2018, Pays ou Bureau: ÉTATS-UNIS D'AMÉRIQUE, demande no: 88/065,166 en liaison avec le même genre de services

Numéro de la demande 1,944,160
Langue de la demande Anglais

Date de production 2019-02-01

DÉTAILS DU REQUÉRANT ET DE L'AGENT

Requérant

CB Brand Strategies, LLC acting through CB
Brand Strategies, LLC, Wilmington, Delaware,
USA, Zug Branch
Baarerstrasse 10
Zug 6300
SWITZERLAND

Agent

BORDEN LADNER GERVAIS LLP
Bay Adelaide Centre, East Tower, 22 Adelaide
St. West, TORONTO, ONTARIO, M5H4E3

DÉTAILS DE LA MARQUE DE COMMERCE

SEAWORTHY

Type de la marque de commerce
Caractères standard

Produits

Classe 32

(1) Bière; bière aromatisée.

Classe 33

(2) Boissons alcoolisées, sauf la bière, nommément boissons alcoolisées et aromatisées à base de malt, en l'occurrence café contenant de l'azote; cocktails alcoolisés et aromatisés à base de malt.

Revendications

Date de priorité de production: 16 août 2018, Pays ou Bureau: ÉTATS-UNIS D'AMÉRIQUE,
demande no: 88/081,553 en liaison avec le même genre de produits

Numéro de la demande 1,944,469
Langue de la demande Anglais

Date de production 2019-02-05

DÉTAILS DU REQUÉRANT ET DE L'AGENT

Requérant

Ashworth and Parker Limited
Unit C Merlin Way
New York Industrial Park
Newcastle upon Tyne NE27 0QC
UNITED KINGDOM

Agent

BERESKIN & PARR LLP/S.E.N.C.R.L., S.R.L.
SCOTIA PLAZA, 40 KING STREET WEST,
40th FLOOR, TORONTO, ONTARIO, M5H3Y2

DÉTAILS DE LA MARQUE DE COMMERCE

END

Type de la marque de commerce
Mot

Produits

Classe 25

Bottillons; petits bonnets; blazers; chaussures de bateau; blousons d'aviateur; bottes; boxeurs; chapeaux cloches; casquettes; cardigans; pantalons cargos; vêtements tout-aller; pantalons tout-aller; chaussures tout-aller; manteaux; vestes en denim; chaussures montantes; vestes en duvet; chaussures habillées; robes de chambre; salopettes; hauts en molleton; chapeaux; bandeaux; bottes de randonnée pédestre; chandails à capuchon; vestes; jeans; hauts tricotés; brodequins; vestes de cuir; chaussures en cuir; flâneurs; vestes longues; chemises à manches longues; pantalons d'intérieur; pyjamas de détente; vestes d'extérieur; vestes matelassées; parkas; sandales; pantoufles; espadrilles; tuques; visières, à savoir couvre-chefs.

Numéro de la demande 1,944,474

Date de production 2019-02-05

Langue de la demande Anglais

DÉTAILS DU REQUÉRANT ET DE L'AGENT

Requérant

Jennifer Hendrix

639 Brenna Rd

Waxahachie, TX 75165

UNITED STATES OF AMERICA

Agent

MILTONS IP/P.I.

#200-15 Fitzgerald Road, Ottawa, ONTARIO,

K2H9G1

DÉTAILS DE LA MARQUE DE COMMERCE

CHANGING I WISH TO I CAN

Type de la marque de commerce

Mot

Produits

Classe 09

Logiciels d'application pour téléphones mobiles, nommément logiciels pour l'offre d'instructions pour la navigation dans des bâtiments; appareils électroniques, à savoir appareils de localisation sans fil intégrant des logiciels pour systèmes mondiaux de localisation et de navigation pour la localisation et le suivi de l'emplacement d'utilisateurs dans un bâtiment pour le guidage routier; système mondial de localisation (GPS) composé d'ordinateurs, de logiciels, d'émetteurs, de récepteurs et de dispositifs d'interface réseau; dispositifs de navigation par satellite; systèmes de navigation par satellite; satellites de système de positionnement mondial (GPS).

Numéro de la demande 1,944,527

Date de production 2019-02-05

Langue de la demande Anglais

DÉTAILS DU REQUÉRANT ET DE L'AGENT

Requérant

The Los Angeles Kings Hockey Club, L.P.
1111 So. Figueroa Street
Los Angeles, CA 90015
UNITED STATES OF AMERICA

Agent

BERESKIN & PARR LLP/S.E.N.C.R.L., S.R.L.
SCOTIA PLAZA, 40 KING STREET WEST,
40th FLOOR, TORONTO, ONTARIO, M5H3Y2

DÉTAILS DE LA MARQUE DE COMMERCE

L.A. KINGS

Type de la marque de commerce

Caractères standard

Produits

Classe 06

(1) Produits faits de métaux non précieux, nommément plaques d'immatriculation en métal, heurtoirs de porte, panneaux routiers en métal, trophées en métal commun et girouettes.

Classe 09

(2) Appareils électroniques audio et vidéo, nommément ordinateurs blocs-notes, tablettes électroniques, assistants numériques personnels, téléphones intelligents, étuis et housses pour assistants numériques personnels, tablettes électroniques et ordinateurs blocs-notes; supports pour appareils électroniques numériques personnels, nommément assistants numériques personnels, téléphones cellulaires et lecteurs MP3; chargeurs de téléphone cellulaire, façades de téléphone cellulaire, écouteurs, clés USB à mémoire flash vierges, DVD vierges, souris d'ordinateur et tapis de souris, DVD préenregistrés contenant des jeux informatiques dans le domaine du hockey; cassettes vidéo préenregistrés, enregistrements sur cassette audio, DVD contenant des documentaires et des films dans le domaine du hockey; publications audio et vidéo électroniques téléchargeables ayant trait au hockey, nommément magazines, livres, balados de nouvelles multimédias et webémissions de nouvelles multimédias, jeux vidéo et informatiques; cartouches et disques de jeux vidéo; jumelles; plaques d'interrupteur décoratives; articles de lunetterie, nommément articles de lunetterie de sport, lunettes, lunettes de soleil; chaînes et cordons pour lunettes; aimants décoratifs; mètres à ruban, stations d'accueil pour téléphones mobiles et lecteurs MP3, ordinateur de poche; casques de protection pour le sport, visières de protection pour le sport, enseignes au néon.

Classe 11

(3) Veilleuses électriques, lampes électriques, abat-jour, réfrigérateurs, grille-pain électroniques, couvercles de barbecue.

Classe 12

(4) Housses de pneus de secours, cadres de plaque d'immatriculation et porte-plaques d'immatriculation.

Classe 14

(5) Articles en métaux précieux ou non, nommément pièces de monnaie et médailles commémoratives, trophées et chaînes porte-clés en métaux précieux, bijoux, breloques de bijouterie, boucles d'oreilles, médaillons, bagues, colliers, pinces cravate, épingles, à savoir bijoux, montres et horloges, boutons de manchette, breloques porte-clés, cordons porte-clés.

Classe 16

(6) Documents et publications imprimés, nommément carnets d'adresses, étiquettes adhésives, carnets de rendez-vous, oeuvres d'art encadrées, carnets d'autographes, porte-cartes professionnelles, couvre-livres, signets, livrets, livres, autocollants pour pare-chocs, calendriers, chéquiers, livres à colorier, billets de partie commémoratifs, décalcomanies, agendas, enveloppes, gommes à effacer, drapeaux et fanions en papier, programmes souvenirs et de parties ayant trait au hockey, étiquettes-cadeaux, papier-cadeau, cartes de souhaits, lithographies, magazines, blocs-notes, tableaux (peintures), dépliants, banderoles en papier, serviettes de table en papier, essuie-tout, presse-papiers, étuis à crayons, taille-crayons, instruments d'écriture, albums photos, photos (montées ou non), cartes postales, affiches, affiches en papier imprimées, attestations de prix et certificats imprimés, calendriers imprimés, règles à dessin, scrapbooks, sérigraphies, affichettes de porte en papier, autocollants, paquets d'autocollants et albums pour autocollants, cartes à collectionner et albums de cartes à collectionner, blocs-correspondance et papier à lettres, pinces à billets.

Classe 18

(7) Bagages souples et sacs, nommément sacs de sport tout usage et sacs pour équipement de sport, sacs à dos, sacs polochons, sacs à dos, sacs banane, sacs de sport, housses à vêtements de voyage, sacoches, fourre-tout, portefeuilles, étuis porte-clés, étiquettes à bagages, porte-billets, parapluies.

Classe 20

(8) Chaises, miroirs décoratifs, vitrines, miroirs, cadres pour photos, oreillers, plaques d'immatriculation de fantaisie en plastique, tabourets, tables, plaques murales en plastique ou en bois, porte-queues de billard.

Classe 21

(9) Ouvre-bouteilles, bols, pots à bonbons, grandes tasses à café, tasses et soucoupes, planches à découper, sous-verres, tasses, flasques, verres à boire, bols en verre, figurines en verre, pichets en verre, ustensiles de cuisine, nommément fourchettes à barbecue, spatules à barbecue et pinces à barbecue; assiettes, salières et poivrières, poubelles, bouteilles d'eau, tirelires.

Classe 22

(10) Cordons pour insignes.

Classe 24

(11) Tissu et produits textiles, nommément serviettes de plage, draps de billard, couvertures, banderoles en tissu, drapeaux en tissu, fanions en tissu, draps et taies d'oreiller.

Classe 25

(12) Vêtements, nommément bandanas, cache-maillots, ceintures, combinés-slips, boxeurs, casquettes, bavoires en tissu, manteaux, robes, cache-oreilles, gants, chapeaux, bandeaux, bonneterie, robes d'intérieur, vestes, maillots de hockey, leggings, maillots, habits et costumes tout-aller pour hommes, mitaines, chemises de nuit, pyjamas, pantalons, vêtements imperméables, imperméables, robes de chambre, peignoirs de plage, foulards, chemises, shorts,

jupes, chaussettes, visières, bretelles, chandails, pantalons molletonnés, chandails molletonnés, caleçons de bain, maillots de bain, cravates, tuques, tee-shirts, sous-vêtements, gilets, survêtements, serre-poignets; chaussures, bottes, sandales, pantoufles et chaussures de sport.

Classe 26

(13) Accessoires pour cheveux, macarons de fantaisie décoratifs et pièces pour vêtements.

Classe 27

(14) Tapis et carreaux de tapis, paillasons, tapis de sol et tapis de véhicule, carpettes et tapis de yoga.

Classe 28

(15) Jouets, jeux et articles de sport, notamment figurines d'action, ruban adhésif pour bâtons de hockey, ballons de fête, ballons de jeu, ballons jouets, queues de billard, boules et triangles de billard, jeux de plateau, figurines à tête branlante, pompons de cheerleading, jeux de dames, jeux d'échecs, bas de Noël, ornements d'arbre de Noël, fléchettes et cibles à fléchettes, poupées; coudières, protège-tibias, genouillères et gants de protection pour le sport; balles de hockey sur gazon, de rue, à roues alignées et à roulettes; disques volants, masques de gardien de but pour le hockey, sacs de golf, balles de golf, couvre-bâtons de golf; appareils de jeux vidéo de poche pour la maison, rondelles de hockey, bâtons de hockey, étuis pour lames de patin à glace, protège-lames de patin à glace, patins à glace, patins à roues alignées et patins à roulettes, jouets gonflables, casse-tête et casse-tête à manipuler, cerfs-volants, billes, balles de golf de fantaisie, masques de gardien de but et bâtons de hockey de fantaisie miniatures, bidons jouets en plastique, animaux en peluche, marionnettes, figurines et animaux rembourrés, animaux rembourrés à ventouse, modèles réduits de véhicules, jeux de hockey sur table, avions jouets, voitures jouets, camions jouets, jeux de hockey jouets, disques à va-et-vient, cartes à jouer; piscines gonflables pour enfants, flotteurs de natation gonflables pour enfants.

Classe 34

(16) Allume-cigarettes autres qu'en métal précieux et non précieux.

Services

Classe 41

Services de divertissement, notamment organisation et tenue de parties de hockey professionnel hors concours.

Numéro de la demande 1,944,864

Date de production 2019-02-06

Langue de la demande Anglais

DÉTAILS DU REQUÉRANT ET DE L'AGENT

Requérant

Kezar Life Sciences Australia Pty Ltd
17 Praeger St
CHAPEL HILL, QLD, 4069
AUSTRALIA

Agent

SMART & BIGGAR LP
SUITE 900, 55 METCALFE STREET, P.O.
BOX 2999, STATION D, OTTAWA, ONTARIO,
K1P5Y6

DÉTAILS DE LA MARQUE DE COMMERCE

KEZAR

Type de la marque de commerce

Mot

Produits

Classe 01

(1) Ingrédients chimiques actifs pour la fabrication de produits pharmaceutiques.

Classe 05

(2) Produits pharmaceutiques pour la prévention et le traitement du cancer; produits pharmaceutiques pour le traitement des maladies et des troubles auto-immuns.

Services

Classe 42

Recherche médicale; recherche en biotechnologie; recherche et développement pharmaceutiques.

Revendications

Date de priorité de production: 06 août 2018, Pays ou Bureau: AUSTRALIE, demande no: 1946216 en liaison avec le même genre de produits et en liaison avec le même genre de services

Numéro de la demande 1,945,764
Langue de la demande Anglais

Date de production 2019-02-12

DÉTAILS DU REQUÉRANT ET DE L'AGENT

Requérant

Organika Health Products Inc.
13480 Verdun Place
Richmond
BRITISH COLUMBIA
V6V1V2

Agent

COASTAL TRADEMARK SERVICES LIMITED
301-543 Granville Street, Vancouver, BRITISH
COLUMBIA, V6C1X8

DÉTAILS DE LA MARQUE DE COMMERCE

ORGANIKA ENHANCED COLLAGEN

Type de la marque de commerce
Caractères standard

Produits

Classe 03

(1) Produits de soins de la peau; produits de santé et de beauté, nommément nettoyeurs pour le visage et le corps, lotions pour le corps, revitalisants pour la peau, crèmes pour la peau, éclaircissants pour la peau, masques de beauté, produits gommants pour la peau, toniques pour la peau, désincrustants pour le corps et désincrustants pour le visage, gels de bain, gels pour le corps et gels douche, produits pour resserrer les pores, exfoliant, produits pour le corps en atomiseur, sérums de beauté, poudre de bain, talc pour le bain, hydratants pour le corps et hydratants pour le visage, shampooings, revitalisants, gels et mousses à raser, produits bronzants et écrans solaires, cosmétiques pour les yeux, le visage, les lèvres et les ongles.

Classe 05

(2) Suppléments alimentaires pour la santé des articulations, les soins des articulations, l'amélioration de la souplesse et l'amélioration du teint; suppléments alimentaires en capsules, en comprimés, en poudre et liquides pour le vieillissement en santé; nutraceutiques, nommément crèmes anti-âge, écrans solaires totaux, vitamines et minéraux.

Numéro de la demande 1,946,112

Date de production 2019-02-13

Langue de la demande Anglais

DÉTAILS DU REQUÉRANT ET DE L'AGENT

Requérant

Creologic Design Inc.
3400-10180 101 St NW
Edmonton
ALBERTA
T5J3S4

Agent

DAVID S. WELSH
(c/o Ogilvie LLP), 1400,10303 Jasper Ave. ,
Edmonton, ALBERTA, T5J3N6

DÉTAILS DE LA MARQUE DE COMMERCE

WE SHOULD TALK

Type de la marque de commerce

Mot

Produits

Classe 09

Logiciels pour la création et la conception de sites Web.

Services

Classe 35

(1) Offre de consultation en marketing dans le domaine des médias sociaux; offre de consultation en marketing dans le domaine des médias sociaux; consultation en matière de stratégies relatives aux médias sociaux; indexation sur le Web à des fins commerciales ou publicitaires.

Classe 42

(2) Création et maintenance de sites Web; consultation dans le domaine de la conception de pages Web; création et conception de pages Web pour des tiers; création et maintenance de sites Web pour des tiers; création et maintenance de carnets Web pour des tiers; création de pages Web pour des tiers; création et maintenance de sites Web pour des tiers; création et offre de pages Web à l'intention de tiers et pour des tiers; création de sites Web pour des tiers; création, conception, développement et maintenance de sites Web pour des tiers; conception et création de sites Web pour des tiers; conception de pages d'accueil et de sites Web; conception, création, hébergement et maintenance de sites Internet pour des tiers; conception, création, hébergement et maintenance de sites Web pour des tiers; conception et création de sites Web pour des tiers; conception de sites Web; consultation en conception de sites Web; développement de sites Web pour des tiers.

Classe 45

(3) Services de réseautage social en ligne.

Numéro de la demande 1,946,232**Date de production** 2019-02-14**Langue de la demande** Anglais

DÉTAILS DU REQUÉRANT ET DE L'AGENT

Requérant

PUK Group GmbH & Co. KG
Nobelstraße 45-55
12057 Berlin
GERMANY

Agent

MARKS & CLERK
180 Kent Street, Suite 1900, Ottawa,
ONTARIO, K1P0B6

DÉTAILS DE LA MARQUE DE COMMERCE

PohlCon

Type de la marque de commerce

Mot

Produits**Classe 06**

(1) Matériaux de construction en métal, notamment planches de construction en métal, panneaux de construction en métal, parement en métal pour la construction, joints de dilatation en métal pour utilisation dans les bâtiments, accessoires en métal pour la construction, solins en métal pour la construction, solins en métal, piliers en métal pour la construction, garnitures en métal pour bâtiments, matériaux de renforcement en métal pour la construction, carreaux en métal pour la construction; petits articles de quincaillerie en métal, notamment boulons, écrous, vis, clous et ressorts; matériaux de renforcement en métal pour le béton, rails d'ancrage à goujons, armatures anti-poinçonnement, armatures d'effort tranchant, ancrages de soutien, goujons d'ancrage à double tête, ancrages pour panneaux sandwich, goupilles de cisaillement simple; rails d'ancrage, fixations de rails aux traverses et rails de fixation, supports pour ces rails et pièces connexes à suspendre, notamment barreaux d'escalier; rails de fixation de tôles trapézoïdales; raccords pour éléments en béton, armatures anti-poinçonnement, raccords pour armatures, notamment barres de raccordement et de renforcement en métal; consoles de parement en métal, consoles de mortier; pieds support en métal et taquets de fixation en métal, appuis d'escalier, pour fixer dans du béton pour utilisation en construction; vis en métal, écrous en métal, rivets et goujons en métal, vis à tête marteau, vis dentées, vis à tête crochet et écrous connexes, écrous coulissants, goujons, douilles de goujon, ancrages de transport, goupilles de cisaillement double, ancrages, ancrages pour panneaux sandwich, ancrages de support, ancrages de retenue, supports, ancres anti-torsion, boulons d'ancrage, boulons d'ancrage pour la manutention et sabots de renvoi connexes, supports; douilles et manchons filetés comprenant des ancrages à intégrer dans le béton; câbles en métal, boucles de câbles en métal; ponts de mise à la terre pour armatures de béton; bandes de tôle, lames d'étanchéité (tôle) enduites d'un revêtement non métallique, tous pour étanchéifier les joints de construction d'ouvrages en béton; coffrages en métal déployé pour le béton; raccords de charges, notamment fiches de connexion en métal; boîtes d'attente en métal pour l'industrie de la construction; systèmes et éléments pour le support et la pose de câbles; chemins de câbles, conduits de câbles, échelles à câbles, également en lattis, chemins de câbles grande portée, systèmes de support pour câbles

(chemins), serre-câbles, raccords de câble non électriques, sangles de fixation, supports pour chemins de câbles; matériel de fixation en métal pour câbles et tuyaux; matériaux de pose et de fixation en métal pour les télécommunications.

Classe 09

(2) Boîtes de distribution par câble et boîtes de jonction à câbles; soudeuses.

Classe 17

(3) Produits en plastique, nommément produit semi-fini sous forme de feuilles, de tiges, de profilés, de tuyaux flexibles, de tubes et de blocs de plastique; matériaux de scellement, d'emballage et d'isolation, nommément anneaux d'étanchéité, joints de métal pour prévenir les fuites de liquide, joints en métal pour prévenir les fuites de gaz, joints non métalliques pour prévenir les fuites de gaz, joints non métalliques pour prévenir les fuites de liquide, feuilles en caoutchouc pour l'étanchéification, joints d'étanchéité en métal, bagues composites, joints composites, joints dynamiques, mousse moulée pour l'emballage, mousse de polyuréthane à faible densité pour l'emballage, mousse d'emballage en feuilles, garnitures en plastique pour conteneurs d'expédition, granules de polystyrène extrudé pour l'emballage, granules de plastique pour l'emballage, garnitures en caoutchouc pour conteneurs d'expédition, feuilles de caoutchouc pour l'emballage, feuilles de métal pour l'isolation, isolants électriques, fibres de verre pour l'isolation, verre cellulaire pour utilisation comme matériau isolant, isolants en fibres de verre, laine de verre pour l'isolation, tissus isolants, mousses isolantes sous forme de blocs, mousse isolante pour la construction; rubans d'étanchéité hydrogonflants pour étanchéfier les joints de béton; panneaux d'isolation thermique et/ou panneaux d'insonorisation, notamment pour les joints d'éléments en béton; tuyaux à air, tuyaux en caoutchouc, tuyaux flexibles en caoutchouc, tuyaux en toile, tuyaux souples d'huile et de carburant, tuyaux flexibles en caoutchouc pour climatiseurs, tuyaux flexibles en plastique pour climatiseurs, tuyaux flexibles en plastique pour la plomberie; éléments d'étanchéité pour étanchéfier les joints et les points de jonction dans les travaux de génie civil et des structures, notamment les travaux en béton, à savoir rubans, bandes, plaques, profilés, etc. en métal et combinés avec du plastique, rubans à joint et rubans d'étanchéité pour joints en plastique; membranes d'étanchéité en plastique pour surfaces; raccords de joint de dilatation, nommément joints autres qu'en métal pour l'industrie de la construction.

Classe 19

(4) Matériaux de construction (autres qu'en métal), nommément asphalte pour la construction, panneaux de construction en plastique, carton de construction, verre de construction, papier de construction, sable de construction, pierre de construction, bois de construction, bandes de plastique pour la construction, blocs de construction en béton, dalles de béton pour la construction, murs en béton pour la construction, pavés de verre pour la construction, gravier, coulis, bois d'oeuvre, marbre pour utilisation comme matériau de construction; tuyaux pour la construction, nommément tuyaux en ciment, tuyaux en béton, tuyaux d'égout en ciment, tuyaux de drainage en céramique, tuyaux de drainage en béton, tuyaux d'égout en béton, conduits d'évacuation en fibres de verre, tuyaux de drainage autres qu'en métal, tuyaux de raccordement en plastique, tuyaux de descente d'eaux pluviales en plastique, conduites d'eau en plastique, conduits en PVC pour la construction, tuyaux de descente d'eaux pluviales en PVC, tuyaux d'égout en PVC, conduites d'eau en PVC, tubes de coffrage en papier ou en carton pour le coffrage de béton dans l'industrie de la construction; tuyaux d'injection pour éléments en béton; colliers de passage pour tuyaux pour les constructions en béton et panneaux sandwich; siphons de sol, égouts de toit et puisards de pompe, tous en plastique; coffrages en plastique; raccords de

charges en plastique, notamment raccords enfichables en plastique pour la construction; bandes profilées pour la construction, autres qu'en métal, nommément bandes de plastique pour la construction.

Classe 20

(5) Matériel de fixation en plastique pour systèmes et éléments pour le support et la pose de câbles; goujons, autres qu'en métal, ancrages en plastique, notamment à insérer dans le béton lors du bétonnage ou pour murs creux; obturateurs autres qu'en métal pour douilles; embases en plastique.

Services

Classe 37

Installation d'isolants pour bâtiments et d'ascenseurs; installation et assemblage de systèmes de support et de pose de câbles.

Revendications

Date de priorité de production: 03 septembre 2018, Pays ou Bureau: ALLEMAGNE, demande no: DE 30 2018 021 319.3 en liaison avec le même genre de produits et en liaison avec le même genre de services

Numéro de la demande 1,946,506

Date de production 2019-02-15

Langue de la demande Français

DÉTAILS DU REQUÉRANT ET DE L'AGENT

Requérant

9384-2409 QUÉBEC INC., F.A.S. PRODUITS

NATURE

635 avenue de Gaspé Ouest

Saint-Jean-Port-Joli

QUÉBEC

G0R3G0

Agent

ROBIC

630, boul. René-Lévesque Ouest, 20e étage,

Montréal, QUÉBEC, H3B1S6

DÉTAILS DE LA MARQUE DE COMMERCE

PATELIN

Type de la marque de commerce

Mot

Produits

Classe 29

(2) Huiles alimentaires.

Classe 30

(1) vinaigrettes, sauces à salade, moutardes, marinade, mayonnaise.

Numéro de la demande 1,946,584**Date de production** 2019-02-15**Langue de la demande** Anglais

DÉTAILS DU REQUÉRANT ET DE L'AGENT

Requérant

J-QuAD DYNAMICS Inc.
2-3-1, Nihonbashi Muromachi
Chuo-ku, Tokyo 103-0022
JAPAN

Agent

RICHES, MCKENZIE & HERBERT LLP
SUITE 1800, 2 BLOOR STREET EAST,
TORONTO, ONTARIO, M4W3J5

DÉTAILS DE LA MARQUE DE COMMERCE

J-QuAD DYNAMICS

Type de la marque de commerce

Mot

Produits**Classe 09**

Logiciels pour unités de commande électroniques de moteurs d'automobile pour la conduite autonome et la commande de mouvement de véhicules; logiciels téléchargeables pour unités de commande électroniques de moteurs d'automobile pour la conduite autonome et la commande de mouvement de véhicules; programmes informatiques pour unités de commande électroniques de moteurs d'automobile pour la conduite autonome et la commande de mouvement de véhicules; programmes informatiques téléchargeables pour unités de commande électroniques de moteurs d'automobile pour la conduite autonome et la commande de mouvement de véhicules; fichiers de musique téléchargeables portant sur le fonctionnement de logiciels pour unités de commande électroniques de moteurs d'automobile pour la conduite autonome et la commande de mouvement de véhicules; fichiers vidéo et fichiers de films téléchargeables portant sur le fonctionnement de logiciels pour unités de commande électroniques de moteurs d'automobile pour la conduite autonome et la commande de mouvement de véhicules; disques vidéo et cassettes vidéo enregistrés portant sur le fonctionnement de logiciels pour unités de commande électroniques de moteurs d'automobile pour la conduite autonome et la commande de mouvement de véhicules; enregistrements audio et vidéo portant sur le fonctionnement de logiciels pour unités de commande électroniques de moteurs d'automobile pour la conduite autonome et la commande de mouvement de véhicules; enregistrements sonores de musique téléchargeables; publications électroniques, nommément livre, magazine et manuel portant sur le fonctionnement de logiciels pour unités de commande électroniques de moteurs d'automobile pour la conduite autonome et la commande de mouvement de véhicules, enregistrés sur des supports informatiques; publications électroniques téléchargeables, nommément livre, magazine et manuel portant sur le fonctionnement de logiciels pour unités de commande électroniques de moteurs d'automobile pour la conduite autonome et la commande de mouvement de véhicules.

Services**Classe 42**

Conception, programmation et maintenance de logiciels pour unités de commande électroniques de moteurs d'automobile pour le contrôle de l'autonomie de véhicules et la commande de mouvement de véhicules; offre de logiciels non téléchargeables pour unités de commande

électroniques de moteurs d'automobile pour la conduite autonome et la commande de mouvement de véhicules; offre de programmes informatiques non téléchargeables pour unités de commande électroniques de moteurs d'automobile pour la conduite autonome et la commande de mouvement de véhicules; infonuagique, à savoir logiciels pour unités de commande électroniques de moteurs d'automobile pour le contrôle de l'autonomie de véhicules et la commande de mouvement de véhicules; location de circuits électroniques, de disques magnétiques, de cassettes audio magnétiques, de cassettes audionumériques, de disques vidéo, de disques optiques magnétiques et d'autres supports, nommément de clés USB à mémoire flash, de cartes mémoire flash, de puces mémoire flash, de disques durs électroniques, de fichiers vidéo téléchargeables et de cassettes vidéo, tous les produits susmentionnés contenant des programmes informatiques pour unités de commande électroniques de moteurs d'automobile pour le contrôle de l'autonomie de véhicules et la commande de mouvement de véhicules, de fichiers de données numériques contenant de l'information dans les domaines du contrôle de l'autonomie de véhicules, de la commande de mouvement de véhicules et de l'utilisation de véhicules; location de logiciels pour unités de commande électroniques de moteurs d'automobile pour la conduite autonome et la commande de mouvement de véhicules; location d'ordinateurs; conception de machines, d'appareils et d'instruments et de leurs pièces constitutives et systèmes connexes, nommément conception d'équipement de simulation dans la boucle du matériel pour le développement et l'essai de logiciels pour unités de commande électroniques d'automobiles pour le contrôle de l'autonomie de véhicules et la commande de mouvement de véhicules; conseils technologiques ayant trait au fonctionnement de logiciels pour unités de commande électroniques d'automobiles pour le contrôle de l'autonomie de véhicules et la commande de mouvement de véhicules; essai et recherche de logiciels pour unités de commande électroniques de moteurs d'automobile pour le contrôle de l'autonomie de véhicules et la commande de mouvement de véhicules.

Revendications

Date de priorité de production: 13 décembre 2018, Pays ou Bureau: JAPON, demande no: 2018-153009 en liaison avec le même genre de produits et en liaison avec le même genre de services

Numéro de la demande 1,946,775

Date de production 2019-02-19

Langue de la demande Anglais

DÉTAILS DU REQUÉRANT

Requérant

Oleksiy Komashchenko
89 Drouin Ave
Ottawa,
ONTARIO
K1K2A6

DÉTAILS DE LA MARQUE DE COMMERCE

Type de la marque de commerce

Dessin

Représentation visuelle



Kønugård

Revendication de couleur

La couleur est revendiquée comme caractéristique de la marque de commerce. La marque de commerce est noire.

Traduction des caractères étrangers

Selon le requérant, la marque de commerce contient deux caractères étrangers utilisés dans des langues d'Europe du Nord : ø et å. La traduction fournie par le requérant pour le mot « Kønugård » provenant d'une langue nordique ancienne est « a King's Town ».

Produits

Classe 01

(1) Produits pour le corroyage de peaux.

Classe 03

(2) Produits de soins de la peau anti-âge; cosmétiques de soins de beauté; crèmes de beauté pour les soins du corps; cosmétiques de soins du corps et de beauté; savon de soins du corps; lait nettoyant pour les soins de la peau; serviettes imprégnées de nettoyant pour la peau; serviettes ou lingettes imprégnées de nettoyant pour la peau; lotions et crèmes cosmétiques pour les soins du visage et du corps; crèmes cosmétiques pour raffermir le contour des yeux; crèmes cosmétiques pour les soins de la peau; produits cosmétiques de soins capillaires; produits cosmétiques de soins des ongles; huiles cosmétiques pour la peau; timbres cosmétiques pour la peau contenant un écran solaire et un écran solaire total; produits cosmétiques pour soulager la peau sèche durant la grossesse; produits cosmétiques pour les soins capillaires; produits cosmétiques régénérateurs pour la peau; lotions cosmétiques de soins de la peau; produits cosmétiques de soins de la peau; produits rafraîchissants pour la peau à usage cosmétique; lotions cosmétiques pour la peau; cosmétiques; cosmétiques pour la peau; crème pour blanchir la peau; déodorants de soins du corps; produits émulsifiants pour l'hydratation de la peau; émulsions, gels et lotions pour les soins de la peau; exfoliants pour la peau; masques de soins des pieds; crèmes de soins capillaires; crèmes de soins capillaires à usage cosmétique; lotions de soins capillaires; lotions de soins capillaires à usage cosmétique; produits de soins capillaires; produits de soins capillaires composés d'huile de coco vierge biologique et d'huile de coco vierge; masques de soins des mains; produits de soins des lèvres; lotions pour les soins du visage et du corps; lotions pour les soins du visage et du corps à usage cosmétique; lotions hydratantes pour la peau; lotions hydratantes pour la peau; trousse de soins des ongles; produits de soins des ongles; produits de soins capillaires non médicamenteux; produits de soins de la peau non médicamenteux; produits de soins du cuir chevelu non médicamenteux; produits de soins de la peau non médicamenteux; crèmes non médicamenteuses pour la peau; bains d'huile pour les soins capillaires; bains d'huile pour les soins capillaires à usage cosmétique; timbres contenant un écran solaire et un écran solaire total pour la peau; crèmes parfumées; poudre parfumée; savons parfumés; produits exfoliants pour la peau; produits bronzants; crèmes bronzantes; cosmétiques de soins de la peau; crèmes de soins de la peau; lotions de soins de la peau; mousse de soins de la peau; produits de soins de la peau; clarifiants pour la peau; nettoyants pour la peau; crèmes nettoyantes pour la peau; mousses nettoyantes pour la peau; lotions nettoyantes pour la peau; revitalisants pour la peau; crèmes revitalisantes pour la peau à usage cosmétique; crèmes pour la peau; crèmes pour la peau à usage cosmétique; crèmes pour la peau sous forme liquide et solide; émoullissants pour la peau; émoullissants pour la peau à usage cosmétique; exfoliants pour la peau; produits rafraîchissants pour la peau; gels pour accélérer, accentuer ou prolonger le bronzage de la peau; éclaircissants pour la peau; crèmes éclaircissantes pour la peau; lotions pour la peau; masques pour la peau; masques pour la peau à usage cosmétique; hydratants pour la peau; masques hydratants pour la peau; hydratants pour la peau; crème hydratante pour la peau; gel hydratant pour la peau; son de riz pour l'exfoliation de la peau [arai-nuka]; exfoliant pour la peau; savon pour la peau; savons pour la peau; texturants pour la peau; toniques pour la peau; tonifiants pour la peau; crèmes pour blanchir la peau; produits pour blanchir la peau; savons pour les soins du corps; lotions solaires; lotions solaires à usage cosmétique; produits solaires; produits solaires à usage cosmétique; lingettes imprégnées d'un nettoyant pour la peau; lingettes imprégnées de nettoyant pour la peau; produits antirides de soins de la peau.

Classe 04

(3) Huile minérale pour la fabrication de cosmétiques et de produits de soins de la peau.

Classe 05

(4) Pansements adhésifs pour plaies cutanées; gels désinfectants antibactériens pour la peau à base d'alcool; suppléments alimentaires pour animaux; savons antibactériens pour la peau; végétaux pour le traitement des dermatites et des maladies pigmentaires; bracelets imprégnés d'insectifuge; suppléments alimentaires pour la santé et le bien-être en général; onguents à base de plantes pour les lésions cutanées chez les animaux de compagnie; suppléments à base de plantes pour la santé et le bien-être en général; remèdes homéopathiques pour le traitement des troubles de la peau, notamment des dermatites, de l'eczéma et du psoriasis; gels de soins buccodentaires médicamenteux à appliquer par brosse; nettoyants médicamenteux pour la peau et les plaies; répulsifs à moustiques à appliquer sur la peau; préparations pharmaceutiques pour hydrater la peau durant la grossesse; préparations pharmaceutiques pour prévenir l'apparition d'imperfections cutanées durant la grossesse; préparations pharmaceutiques pour le traitement des infections cutanées bactériennes, des mycoses cutanées, des infections cutanées virales et des infections cutanées parasitaires; préparations pharmaceutiques pour le traitement des irritations cutanées, notamment des piqûres d'abeille, des coups de soleil, des éruptions cutanées, des plaies, des cors, des durillons et de l'acné; préparations pharmaceutiques pour le traitement de la peau sèche causée par la grossesse; préparations pharmaceutiques pour utilisation en dermatologie, notamment pour le traitement des dermatites, des maladies pigmentaires et des infections transmissibles sexuellement; produits et préparations pharmaceutiques pour le traitement de la peau sèche causée par la grossesse; produits et préparations pharmaceutiques pour hydrater la peau durant la grossesse; préparations pour nettoyer la peau à usage médical; peau de donneur humain transformée pour le remplacement de tissus mous; greffons de peau; préparations pharmaceutiques vétérinaires pour les soins des pis.

Classe 06

(5) Bracelets d'identité en métal; bracelets d'identité en métal.

Classe 09

(6) Bracelets d'identité magnétiques codés; lunettes de mode; lunettes de mode; bracelets d'identité magnétiques codés; bracelets d'identité magnétiques codés.

Classe 14

(7) Bracelets de cheville; chaînes de cheville; bijoux de cheville; bracelets pour montres; bracelets pour montres; bracelets-joncs; bracelets-joncs; perles de fantaisie pour la confection de bijoux; perles de fantaisie pour la confection de bijoux; breloques de bracelet; bracelets; bracelets pour montres; bracelets pour montres-bracelets; bracelets en métal précieux; boucles pour bracelets de montre; boucles pour sangles de montre; boucles pour sangles de montre; chaînes en métal précieux pour bracelets; bracelets de solidarité; breloques pour bracelets; breloques pour bijoux; fermoirs pour bijoux; bijoux en cloisonné; bijoux faits sur mesure; pochettes à bijoux ajustées; bracelets d'amitié; bracelets en or; bijoux en fil d'or; bracelets plaqués or; bijoux pour chapeaux; bijoux en ivoire; bracelets de bijouterie; chaînes de bijouterie en métal précieux pour bracelets; chaînes de bijouterie en métal précieux pour bracelets; bijoux; bijoux et bijoux d'imitation; coffrets à bijoux; broches de bijouterie; coffrets à bijoux; coffrets à bijoux en métal précieux; écrins à bijoux en métal précieux; chaînes de bijouterie; breloques de bijouterie; pinces à bijoux pour transformer les boucles d'oreilles à tige en boucles d'oreilles à pince; coupelles à bijoux; pièces de bijouterie; bijoux pour la tête; épingles à chapeau de bijouterie; bijoux en ambre jaune; range-tout pour bijoux; rouleaux à bijoux pour le voyage; bagues de bijouterie; rouleaux à bijoux de rangement; rouleaux à bijoux de voyage; épingles de bijouterie; montres-bijoux; bracelets de montre en cuir; sangles de montre en cuir; bracelets de montre en métal; sangles de montre en métal; coffrets à bijoux musicaux; bracelets de montre en plastique; sangles de montre en plastique; écrins pour bijoux; bijoux de chaussure; bracelets en argent; bijoux en argent; bracelets plaqués argent;

petits coffrets à bijoux; sangles pour montres; bracelets de montre-bracelet; bracelets de montre; bracelets et sangles de montre; bracelets de montre; sangles de montre; sangles de montre en métal, en cuir ou en plastique; bracelets de montre; montres et sangles pour montres; sangles de montre; sangles de montre en cuir; sangles de montre en métal; sangles de montre en plastique; bijoux pour femmes; bracelets à billes de bois; coffrets à bijoux en bois; montres-bracelets; bracelets de montre; bracelets de montre-bracelet; bracelets de montre; montres-bracelets.

Classe 24

(8) Tissu imitant des peaux d'animaux; tissus imitant des peaux d'animaux; tissu en imitation de peau d'animal; tissu imitant des peaux d'animaux.

Classe 25

(9) Robes en peaux; chapeaux de mode.

Classe 28

(10) Protège-bras pour le sport; protège-bras pour le sport; habillages de guitare pour commandes de jeux électroniques avec guitare.

Classe 29

(11) Huiles et graisses animales à usage alimentaire; huiles animales à usage alimentaire; boyaux à saucisse artificiels; huile de cannabis à usage alimentaire; barres-collations à base de fruits séchés; grignotines à base de fruits; mélanges de grignotines à base de noix; boyaux à saucisses naturels; boyaux à saucisses synthétiques; trempettes pour grignotines; yuba.

Classe 30

(12) Sucre candi; grignotines à base de céréales; grignotines à base de maïs; pâtes à dumpling; barres-collations à base de granola; grignotines à base de granola; grignotines à base de riz; craquelins; grignotines à base de blé.

Classe 31

(13) Nourriture en granules pour animaux; nourriture pour chats; nourriture pour le bétail; nourriture pour chiens; nourriture pour animaux de compagnie; nourriture pour chiots.

Services**Classe 42**

Conception de bijoux.

Numéro de la demande 1,946,854

Date de production 2019-02-19

Langue de la demande Anglais

DÉTAILS DU REQUÉRANT ET DE L'AGENT

Requérant

PUK Group GmbH & Co. KG
Nobelstraße 45-55
12057 Berlin
GERMANY

Agent

MARKS & CLERK
180 Kent Street, Suite 1900, Ottawa,
ONTARIO, K1P0B6

DÉTAILS DE LA MARQUE DE COMMERCE

Type de la marque de commerce

Dessin

Représentation visuelle

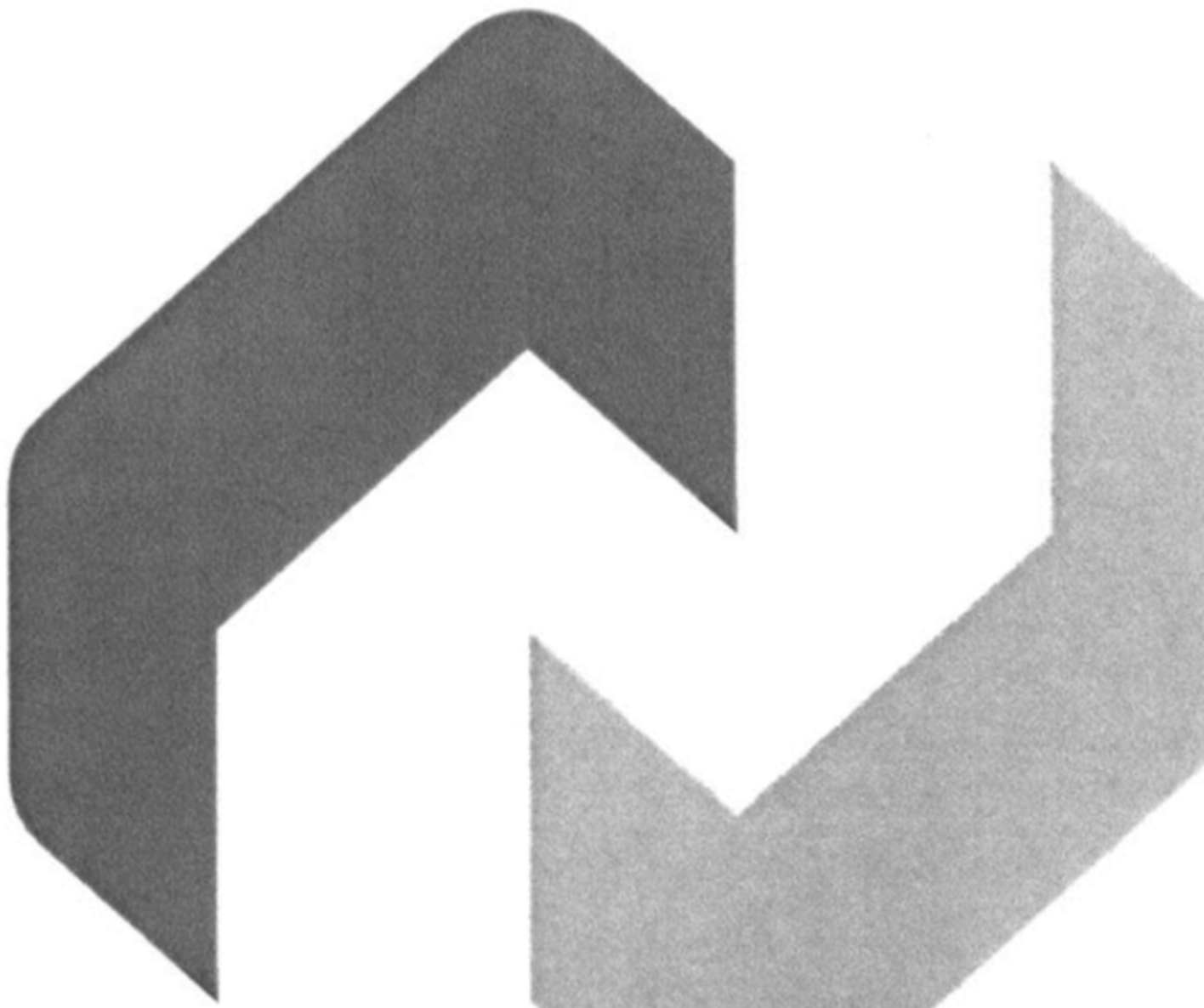

Produits

Classe 06

(1) Matériaux de construction en métal, notamment planches de construction en métal, panneaux de construction en métal, parement en métal pour la construction, joints de dilatation en métal pour utilisation dans les bâtiments, accessoires en métal pour la construction, solins en métal pour la construction, solins en métal, piliers en métal pour la construction, garnitures en métal pour bâtiments, matériaux de renforcement en métal pour la construction, carreaux en métal pour la construction; petits articles de quincaillerie en métal, notamment boulons, écrous, vis, clous et ressorts; matériaux de renforcement en métal pour le béton, rails d'ancrage à goujons, armatures anti-poinçonnement, armatures d'effort tranchant, ancrages de soutien, goujons d'ancrage à double tête, ancrages pour panneaux sandwich, goupilles de cisaillement simple; rails d'ancrage, fixations de rails aux traverses et rails de fixation, supports pour ces rails et pièces connexes à suspendre, notamment barreaux d'escalier; rails de fixation de tôles trapézoïdales; raccordements pour éléments en béton, armatures anti-poinçonnement, raccordements pour armatures, notamment barres de raccordement et de renforcement en métal; consoles de parement en métal, consoles de mortier; pieds support en métal et taquets de fixation en métal, appuis d'escalier, pour fixer dans du béton pour utilisation en construction; vis en métal, écrous en métal, rivets et goujons en métal, vis à tête marteau, vis dentées, vis à tête crochet et écrous connexes, écrous coulissants, goujons, douilles de goujon, ancrages de transport, goupilles de cisaillement double, ancrages, ancrages pour panneaux sandwich, ancrages de support, ancrages de retenue, supports, ancrages anti-torsion, boulons d'ancrage, boulons d'ancrage pour la manutention et sabots de renvoi connexes, supports; douilles et manchons filetés comprenant des ancrages à intégrer dans le béton; câbles en métal, boucles de câbles en métal; ponts de mise à la terre pour armatures de béton; bandes de tôle, lames d'étanchéité (tôle) enduites d'un revêtement non métallique, tous pour étanchéifier les joints de construction d'ouvrages en béton; coffrages en métal déployé pour le béton; raccords de charges, notamment fiches de connexion en métal; boîtes d'attente en métal pour l'industrie de la construction; systèmes et éléments pour le support et la pose de câbles; chemins de câbles, conduits de câbles, échelles à câbles, également en lattis, chemins de câbles grande portée, systèmes de support pour câbles (chemins), serre-câbles, raccords de câble non électriques, sangles de fixation, supports pour chemins de câbles; matériel de fixation en métal pour câbles et tuyaux; matériaux de pose et de fixation en métal pour les télécommunications.

Classe 09

(2) Boîtes de distribution par câble et boîtes de jonction à câbles; soudeuses.

Classe 17

(3) Produits en plastique, notamment produit semi-fini sous forme de feuilles, de tiges, de profilés, de tuyaux flexibles, de tubes et de blocs de plastique; matériaux de scellement, d'emballage et d'isolation, notamment anneaux d'étanchéité, joints de métal pour prévenir les fuites de liquide, joints en métal pour prévenir les fuites de gaz, joints non métalliques pour prévenir les fuites de gaz, joints non métalliques pour prévenir les fuites de liquide, feuilles en caoutchouc pour l'étanchéification, joints d'étanchéité en métal, bagues composites, joints

composites, joints dynamiques, mousse moulée pour l'emballage, mousse de polyuréthane à faible densité pour l'emballage, mousse d'emballage en feuilles, garnitures en plastique pour conteneurs d'expédition, granules de polystyrène extrudé pour l'emballage, granules de plastique pour l'emballage, garnitures en caoutchouc pour conteneurs d'expédition, feuilles de caoutchouc pour l'emballage, feuilles de métal pour l'isolation, isolants électriques, fibres de verre pour l'isolation, verre cellulaire pour utilisation comme matériau isolant, isolants en fibres de verre, laine de verre pour l'isolation, tissus isolants, mousses isolantes sous forme de blocs, mousse isolante pour la construction; rubans d'étanchéité hydrogonflants pour étanchéfier les joints de béton; panneaux d'isolation thermique et/ou panneaux d'insonorisation, notamment pour les joints d'éléments en béton; tuyaux à air, tuyaux en caoutchouc, tuyaux flexibles en caoutchouc, tuyaux en toile, tuyaux souples d'huile et de carburant, tuyaux flexibles en caoutchouc pour climatiseurs, tuyaux flexibles en plastique pour climatiseurs, tuyaux flexibles en plastique pour la plomberie; éléments d'étanchéité pour étanchéfier les joints et les points de jonction dans les travaux de génie civil et des structures, notamment les travaux en béton, à savoir rubans, bandes, plaques, profilés, etc. en métal et combinés avec du plastique, rubans à joint et rubans d'étanchéité pour joints en plastique; membranes d'étanchéité en plastique pour surfaces; raccords de joint de dilatation, nommément joints autres qu'en métal pour l'industrie de la construction.

Classe 19

(4) Matériaux de construction (autres qu'en métal), nommément asphalte pour la construction, panneaux de construction en plastique, carton de construction, verre de construction, papier de construction, sable de construction, pierre de construction, bois de construction, bandes de plastique pour la construction, blocs de construction en béton, dalles de béton pour la construction, murs en béton pour la construction, pavés de verre pour la construction, gravier, coulis, bois d'oeuvre, marbre pour utilisation comme matériau de construction; tuyaux pour la construction, nommément tuyaux en ciment, tuyaux en béton, tuyaux d'égout en ciment, tuyaux de drainage en céramique, tuyaux de drainage en béton, tuyaux d'égout en béton, conduits d'évacuation en fibres de verre, tuyaux de drainage autres qu'en métal, tuyaux de raccordement en plastique, tuyaux de descente d'eaux pluviales en plastique, conduites d'eau en plastique, conduits en PVC pour la construction, tuyaux de descente d'eaux pluviales en PVC, tuyaux d'égout en PVC, conduites d'eau en PVC; tubes de coffrage en papier ou en carton pour le coffrage de béton dans l'industrie de la construction; tuyaux d'injection pour éléments en béton; colliers de passage pour tuyaux pour les constructions en béton et panneaux sandwich; siphons de sol, égouts de toit et puisards de pompe, tous en plastique; coffrages en plastique; raccords de charges en plastique, notamment raccords enfichables en plastique pour la construction; bandes profilées pour la construction, autres qu'en métal, nommément bandes de plastique pour la construction.

Classe 20

(5) Matériel de fixation en plastique pour systèmes et éléments pour le support et la pose de câbles; goujons, autres qu'en métal, ancrages en plastique, notamment à insérer dans le béton lors du bétonnage ou pour murs creux; obturateurs autres qu'en métal pour douilles; embases en plastique.

Services

Classe 37

Installation d'isolants pour bâtiments et d'ascenseurs; installation et assemblage de systèmes de support et de pose de câbles.

Revendications

Date de priorité de production: 03 septembre 2018, Pays ou Bureau: ALLEMAGNE, demande no: DE 30 2018 021 320.7 en liaison avec le même genre de produits et en liaison avec le même genre de services

Numéro de la demande 1,946,925

Date de production 2019-02-19

Langue de la demande Anglais

DÉTAILS DU REQUÉRANT ET DE L'AGENT

Requérant

St. Francis Herb Farm Incorporated
P.O. Box 29
Combermere
ONTARIO
K0J1L0

Agent

BORDEN LADNER GERVAIS LLP
World Exchange Plaza, 100 Queen Street,
Suite 1300, Ottawa, ONTARIO, K1P1J9

DÉTAILS DE LA MARQUE DE COMMERCE

Type de la marque de commerce

Dessin

Représentation visuelle



Produits

Classe 03

(1) Huiles essentielles à base de plantes, nommément huiles essentielles aromatiques, huiles essentielles aromatiques pour la santé et le bien-être en général, huiles essentielles à usage cosmétique, huiles essentielles à usage personnel, huiles essentielles pour calmer les nerfs, huile de théier, huile d'origan, extraits d'herbes, autres que les huiles essentielles, pour la fabrication de suppléments santé.

(2) Produits cosmétiques de soins de la peau à base de plantes; poudres à base de plantes, nommément savons en poudre non médicamenteux à base de plantes, poudres de bain non médicamenteuses.

Classe 05

(3) Produits de santé à base de plantes, nommément extraits de plantes liquides sous forme de bonbons gélifiés à base de plantes, extraits de plantes liquides et teintures à base de plantes pour le traitement de l'inhibition de la COX2 à des fins de réduction de l'inflammation systémique, pour utilisation en cas d'insuffisance cardiaque congestive chronique et de diminution de la puissance cardiaque, nommément pour le traitement de la fatigue, des palpitations, de l'essoufflement et des douleurs angineuses associées aux activités physiques courantes, aux taux de cholestérol faibles ou modérés et à l'athérosclérose, pour le traitement de l'intolérance au lactose, de l'hypercholestérolémie, de l'hypertension artérielle, des infections à *Helicobacter pylori*, de la diarrhée causée par les antibiotiques, des symptômes associés à l'hypothyroïdie, des symptômes associés au métabolisme lent, comme la prise de poids, les facultés de réflexion au ralenti et le manque d'énergie, pour le traitement de l'inflammation et de l'enflure légères des glandes et des tissus, du rhume, de la grippe, des infections virales, comme le rhume et la grippe, de l'herpès, de l'infection par le VIH, de la pneumonie et de la varicelle ainsi que des troubles du système immunitaire, comme le diabète de type 1, la sclérose en plaques, la polyarthrite rhumatoïde, le lupus, la maladie de Crohn, le psoriasis et la sclérodermie, de la congestion (excès de mucus), de la sinusite, de la rhinite, de la ménopause et des symptômes associés à la ménopause, à l'inflammation et aux infections, de la douleur arthritique, des troubles hépatiques, nommément de la congestion du foie, de l'hépatite chronique, de la cirrhose et de la dégénérescence graisseuse, des problèmes cardiaques, des troubles des voies urinaires, du trouble du système lymphatique, de l'irritabilité, pour la stabilisation de l'humeur, pour le traitement des troubles de l'appareil digestif, des maladies glandulaires, du stress, de la fatigue, des maladies de la prostate, des troubles de l'appareil reproducteur, comme de l'endométriose, des fibromes utérins, de la cystite interstitielle, du syndrome des ovaires polykystiques (SOPK), des épидидymites, du dysfonctionnement érectile et de la prostatite, des déséquilibres nutritionnels, des problèmes de respiration, des troubles de la peau, nommément du psoriasis, de l'eczéma, de l'acné, des furoncles et des éruptions cutanées, des allergies, des infections bactériennes, des infections virales, des brûlures, pour la diminution des sécrétions catarrhales, pour le traitement de l'eczéma, des oreillons, de la rougeole, de la scarlatine, de la varicelle, de la laryngite, de la congestion du système lymphatique, des morsures de serpent, des morsures d'araignée, des morsures d'insecte, de la septicémie, de l'hypertrophie de la prostate, des ulcères de la gorge et de la bouche, des ulcères cutanés et des plaies infectées, de la constipation chronique, des infections et des troubles pulmonaires, nommément de la bronchite aiguë et chronique et de la toux associée aux infections

des voies respiratoires, de la dépression légère ou modérée, de la nervosité et de l'agitation, de l'insomnie, de l'anxiété et de l'insomnie, des coliques, de la dyspepsie flatulente, nommément des gaz, des ballonnements, des éructations, de l'indigestion et de la plénitude associée à la digestion, pour la régulation du taux de cholestérol, pour le traitement des hémorroïdes, des problèmes de dentition chez les enfants, des maux d'oreille, ainsi que pour l'amélioration de l'équilibre émotionnel, de la performance mentale, des fonctions cognitives, pour la purification du sang, pour l'amélioration de l'absorption des minéraux, de la fonction immunitaire et pour la prévention des infections, pour la régulation du débit sanguin, pour le traitement des troubles de digestion, pour l'amélioration de la performance mentale, de la concentration et de la mémoire, pour le traitement des démangeaisons, des brûlures, des rougeurs, des boutons et des imperfections associées à l'acné et pour le soulagement des dérangements d'estomac, des symptômes de la grippe intestinale, nommément de la nausée et de la diarrhée, des douleurs et de la raideur articulaires, de la douleur associée aux troubles locomoteurs inflammatoires, nommément à l'arthrite, à la polymyalgie, à la fibromyalgie, aux bursites, aux tendinites, pour la prévention du cancer du côlon, pour la prévention de la croissance de bactéries nocives en cas de stress, des infections parasitaires dans l'appareil digestif et pour la réduction de l'inflammation, ainsi que pour le traitement des troubles neurologiques; suppléments alimentaires en capsules à base de plantes pour la santé et le bien-être en général; capsules à base de plantes; sirops contre la toux à base de plantes; pommades à base de plantes pour frictionner la poitrine, en l'occurrence préparations topiques pour la poitrine pour faciliter la respiration, pour favoriser la guérison du rhume et de la grippe; tisanes; produits de santé à base de plantes pour animaux de compagnie, nommément huile pour les oreilles pour le traitement des acariens; suppléments alimentaires, nommément méthylsulfonylméthane (MSM), préparations de vitamine D; remèdes homéopathiques pour le traitement des allergies saisonnières; aliments fonctionnels, nommément minéraux de lactosérum de chèvre en poudre, protéines de lait de chèvre en poudre, psyllium en poudre, huile de coco, huile d'olive, ghee, triglycérides à chaîne moyenne (TCM); produits de soins de la peau, nommément baumes et onguents de soins de la peau pour animaux de compagnie, crèmes, lotions, gels, huiles à base de plantes, huiles essentielles, cristaux de chlorure de magnésium; substances toniques aux herbes à usage médicinal et alimentaire pour la santé et le bien-être en général; brochures, livrets et bulletins d'information imprimés et électroniques.

(4) Poudres à base de plantes, nommément extraits de plantes séchées en poudre pour le traitement de la constipation chronique, préparations de poudre à base de plantes séchées pour utilisation comme laxatifs de lest pour favoriser la régularité, pour le traitement de l'hyperlipidémie (légère à modérée), pour utilisation comme émoullients apaisants pour le soulagement des symptômes de l'irritation de la muqueuse gastrique ainsi que pour le traitement des troubles digestifs, comme les ballonnements, la flatulence, les crampes intestinales et le syndrome du côlon irritable, pour la réduction du taux de cholestérol, de la tension artérielle et du taux de glycémie quand ils sont peu élevés à modérément élevés, suppléments alimentaires à base de plantes sous forme de poudres pour la santé et le bien-être en général, suppléments alimentaires protéinés en poudre à base de plantes; pastilles à base de plantes, nommément pastilles pour la gorge à base de miel aux herbes, pastilles pour la gorge à base de plantes, pastilles gélifiées à base de plantes pour la santé et le bien-être en général, suppléments de zinc en pastilles; glycérites à base de plantes, nommément glycérites à base de plantes pour le traitement de la constipation chronique, glycérites à base de plantes pour le traitement de l'agitation, de l'anxiété et de l'insomnie, glycérites à base de plantes pour le traitement de l'irritabilité, de l'agitation, de l'insomnie, des coliques et des troubles de digestion, des problèmes de dentition chez les enfants, du rhume et de la grippe accompagnés de fièvre et des maux d'oreilles chez les enfants, glycérites à base de plantes pour la santé et le bien-être en général.

(5) Extraits de TCM à base de plantes pour la santé et le bien-être en général.

Services

Classe 44

Offre d'information sur les suppléments alimentaires et l'alimentation ainsi que la phytothérapie; offre d'information et de conseils dans le domaine de la santé humaine; offre d'information et de conseils dans le domaine de la santé des animaux de compagnie; offre d'information dans le domaine de la santé et du bien-être en général par un site Web; offre d'information dans les domaines des soins de la peau, de l'utilisation de produits de soins de la peau et des soins de beauté pour la peau; services de consultation ayant trait aux soins de la peau.

Numéro de la demande 1,947,082

Date de production 2019-02-20

Langue de la demande Anglais

DÉTAILS DU REQUÉRANT ET DE L'AGENT

Requérant

Topgolf Callaway Brands Corp.
2180 Rutherford Road
Carlsbad, CA 92008
UNITED STATES OF AMERICA

Agent

GOWLING WLG (CANADA) LLP
SUITE 2600, 160 ELGIN STREET, OTTAWA,
ONTARIO, K1P1C3

DÉTAILS DE LA MARQUE DE COMMERCE

Type de la marque de commerce

Position

Représentation visuelle

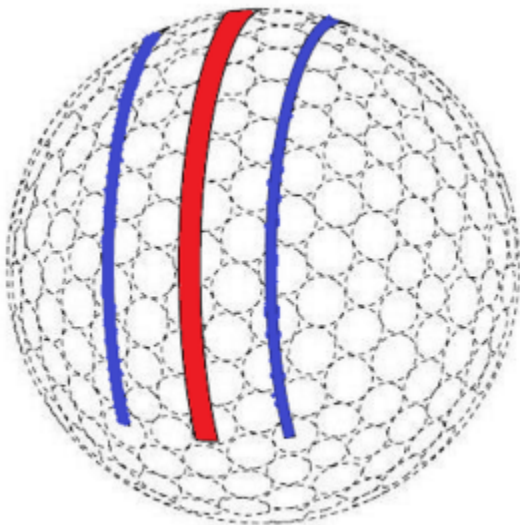

Description de la marque de commerce

La marque de commerce est l'emplacement d'un symbole et est constituée de trois lignes parallèles parmi lesquelles la ligne centrale est rouge et plus large que les deux lignes externes bleues, les lignes colorées figurent sur une forme de balle de golf. Le rouge et le bleu sont revendiqués comme caractéristiques de la marque de commerce. Le dessin d'une balle de golf figurant en lignes pointillées ne fait pas partie de la marque de commerce et sert uniquement à illustrer l'emplacement du symbole.

Revendication de couleur

La couleur est revendiquée comme caractéristique de la marque de commerce. La marque de commerce est l'emplacement d'un symbole et est constituée de trois lignes parallèles parmi lesquelles la ligne centrale est rouge et plus large que les deux lignes externes bleues, les lignes colorées figurent sur une forme de balle de golf. Le rouge et le bleu sont revendiqués comme caractéristiques de la marque de commerce.

Produits

Classe 28

Balles de golf.

Revendications

Date de priorité de production: 27 novembre 2018, Pays ou Bureau: ÉTATS-UNIS D'AMÉRIQUE,
demande no: 88207645 en liaison avec le même genre de produits

Numéro de la demande 1,947,165

Date de production 2019-02-20

Langue de la demande Anglais

DÉTAILS DU REQUÉRANT ET DE L'AGENT

Requérant

Harmonist Inc.
10736 Jefferson Blvd., Suite No. 963
Culver City, CA 90230
UNITED STATES OF AMERICA

Agent

RIDOUT & MAYBEE LLP
11 Holland Avenue, Suite 601 , Ottawa,
ONTARIO, K1Y4S1

DÉTAILS DE LA MARQUE DE COMMERCE

SUN FORCE

Type de la marque de commerce

Mot

Produits

Classe 03

Parfums pour le linge de maison, les tapis et l'air ambiant; huiles de parfumerie; huiles essentielles, nommément huiles essentielles à usage personnel, huiles essentielles aromatiques, huiles essentielles à usage cosmétique; parfums d'ambiance; bases pour parfums floraux; extraits de fleurs, à savoir parfums; cosmétiques; eaux de toilette; parfums; eaux de parfum; eau parfumée; bases pour parfums; savons, nommément savon de bain, savon de soins du corps, savon pour le visage, savons cosmétiques; savons de toilette.

Numéro de la demande 1,947,200

Date de production 2019-02-20

Langue de la demande Anglais

DÉTAILS DU REQUÉRANT ET DE L'AGENT

Requérant

Bradshaw International, Inc.
9409 Buffalo Ave.
Rancho Cucamonga, CA 91730
UNITED STATES OF AMERICA

Agent

ANDREA FRIEDMAN-RUSH
(BLANEY MCMURTRY LLP), 2 Queen Street
East, Suite 1500, Toronto, ONTARIO, M5C3G5

DÉTAILS DE LA MARQUE DE COMMERCE

KIND

Type de la marque de commerce

Mot

Produits

Classe 21

Produits de nettoyage, notamment éponges de cuisine, éponges à récurer, chiffons de nettoyage, brosses à récurer, brosses à vaisselle, vadrouilles, balais, plumeaux et chiffons à plancher.

Revendications

Date de priorité de production: 20 février 2019, Pays ou Bureau: ÉTATS-UNIS D'AMÉRIQUE, demande no: 88/084/854 en liaison avec le même genre de produits

Numéro de la demande 1,947,244

Date de production 2019-02-20

Langue de la demande Anglais

DÉTAILS DU REQUÉRANT ET DE L'AGENT

Requérant

Kinstate, Inc.
101 Larkspur Landing Circle, Suite 321
Larkspur, CA 94939
UNITED STATES OF AMERICA

Agent

MILLER THOMSON LLP
SCOTIA PLAZA, 40 KING STREET WEST,
SUITE 5800, P.O. BOX 1011, TORONTO,
ONTARIO, M5H3S1

DÉTAILS DE LA MARQUE DE COMMERCE

Type de la marque de commerce

Dessin

Représentation visuelle



Produits**Classe 03**

(1) Terpènes; huiles essentielles pour utilisation comme aromatisants pour bandes sublinguales à base de cannabis.

Classe 05

(2) Cannabis séché à usage médical pour la détente et le soulagement de la douleur; cannabis médicinal pour réduire le stress; cannabis médicinal pour la gestion de la douleur; préparations pharmaceutiques, nommément bandes sublinguales contenant du cannabis, pour la détente et le soulagement de la douleur; huile de cannabis pour réduire le stress; huile de cannabis pour la gestion de la douleur.

Services**Classe 44**

Offre d'information sur la santé et le bien-être, à savoir sur les bienfaits du cannabis, des cannabinoïdes, des terpènes et d'autres extraits de plantes ainsi que sur la biodisponibilité associée à divers systèmes d'administration.

Revendications

Date de priorité de production: 14 septembre 2018, Pays ou Bureau: ÉTATS-UNIS D'AMÉRIQUE, demande no: 88117822 en liaison avec le même genre de services

Numéro de la demande 1,947,259**Date de production** 2019-02-20**Langue de la demande** Anglais

DÉTAILS DU REQUÉRANT ET DE L'AGENT

Requérant

OGEN LTD.
5430 30th Street SE
Calgary
ALBERTA
T2C1G2

Agent

MBM INTELLECTUAL PROPERTY AGENCY
275 SLATER STREET, 14TH FLOOR,
OTTAWA, ONTARIO, K1P5H9

DÉTAILS DE LA MARQUE DE COMMERCE

OGEN

Type de la marque de commerce

Mot

Produits**Classe 03**

Huile de cannabis à usage cosmétique; additifs pour le bain; herbes de bain; huiles de bain; huiles de bain à usage cosmétique; cosmétiques de soins de beauté; crèmes de beauté pour les soins du corps; gels de beauté; lotions de beauté; cosmétiques de soins du corps et de beauté; crèmes pour le corps; huiles pour le corps; crèmes cosmétiques; huiles cosmétiques; cosmétiques et maquillage; lotions pour le visage et le corps; lait pour le visage et le corps; lotion pour le visage; produits de soins capillaires; produits coiffants; crèmes à mains; lotions à mains; produits de soins des lèvres; hydratants à lèvres; brillants à lèvres; savons liquides pour les mains, le visage et le corps; crèmes de massage; huiles de massage; bains moussants non médicamenteux; produits de soins capillaires non médicamenteux; produits de soins de la peau non médicamenteux; produits de soins du cuir chevelu non médicamenteux; produits de soins de la peau non médicamenteux; huiles de toilette; crèmes pour la peau; émoullients pour la peau; lotions pour la peau; savons pour la peau; savons pour les soins du corps; savons à usage personnel, contenant tous des dérivés de cannabis; produits de soins de la peau; produits nettoyants non médicamenteux pour la peau; baumes à lèvres; baumes hydratants, nommément baumes pour le corps, baumes à raser, baumes pour le visage et baumes capillaires, produits hydratants pour le corps en vaporisateur; huiles essentielles pour l'aromathérapie; huiles essentielles à usage personnel; huiles de massage; baumes hydratants, nommément baumes pour le corps, baumes à raser, baumes pour le visage, baumes capillaires, produits hydratants pour le corps en vaporisateur, contenant des dérivés de cannabis; crèmes topiques pour la peau, savons en barre et liquides pour les mains, le visage et le corps, additifs pour le bain, savons de bain, herbes de bain, huiles de bain, crèmes pour le corps, huiles pour le corps, lotions pour le visage et le corps, lait pour le visage et le corps, nettoyants pour le visage et le corps, crèmes à mains, lotions à mains, produits de soins des lèvres, hydratants à lèvres, crèmes pour la peau, émoullients pour la peau, lotions pour la peau, crèmes de massage, huiles de massage, shampooings, revitalisants et traitements capillaires sans rinçage, nommément produits capillaires sans rinçage à usage cosmétique, traitements capillaires réparateurs et traitements capillaires à la kératine, contenant du cannabis ou des dérivés de cannabis, nommément des résines de cannabis et des huiles de cannabis à usage cosmétique.

Numéro de la demande 1,947,307

Date de production 2019-02-20

Langue de la demande Anglais

DÉTAILS DU REQUÉRANT ET DE L'AGENT

Requérant

Meng-Chee Mak-Karbach
203 Kilgour Avenue
Welland
ONTARIO
L3C2R1

Agent

MILTONS IP/P.I.
#200-15 Fitzgerald Road, Ottawa, ONTARIO,
K2H9G1

DÉTAILS DE LA MARQUE DE COMMERCE

Type de la marque de commerce

Dessin

Représentation visuelle



Produits

Classe 29

(1) Préparations à soupes.

Classe 30

(2) Chutneys.

(3) Assaisonnements et marinades sèches.

(4) Préparations à gâteaux et préparations à biscuits, biscuits et pâtisseries.

Classe 32

(5) Boissons fouettées.

Services

Classe 35

(1) Offre d'aide technique pour la mise sur pied et l'exploitation de restaurants.

Classe 41

(2) Formation sur la création et l'élaboration de recettes, l'approvisionnement en ingrédients et l'utilisation d'ingrédients saisonniers; formation sur la préparation d'aliments; élaboration de manuels de formation dans le domaine de l'exploitation de restaurants. .

Classe 44

(3) Consultation ayant trait à l'horticulture; consultation dans le domaine de l'agriculture, notamment concernant l'entretien et l'utilisation de matériel agricole, la composition du sol,

l'ensemencement de cultures, les types d'engrais et les pratiques en matière d'engrais, la sécurité au travail et l'agriculture durable, la culture de micropousses, la transplantation de plantes de pépinière et les techniques de récolte.

Numéro de la demande 1,947,580

Date de production 2019-02-21

Langue de la demande Français

DÉTAILS DU REQUÉRANT ET DE L'AGENT

Requérant

REPAF - RÉSEAU DES ENTREPRENEURS
ET PROFESSIONNELS AFRICAINS
350-4950 Ch. Queen-Mary
Montréal
QUÉBEC
H3W1X3

Agent

BENOÎT & CÔTÉ INC.
560 boul. Crémazie Est, 3e étage, Montréal,
QUÉBEC, H2P1E8

DÉTAILS DE LA MARQUE DE COMMERCE

Type de la marque de commerce

Dessin

Représentation visuelle



Services

Classe 35

(1) Regroupement de professionnels en entrepreneuriat dans un but de développer l'approche interprofessionnelle entre les membres du groupe de réseautage d'affaires; services de réseautage professionnel fournis aux membres; opération d'une organisation à but non lucratif (OBNL) pour la promotion des intérêts professionnels, commerciaux et des affaires des membres du regroupement; services d'assistance et de conseils en matière d'organisation et de gestion

d'entreprise en vue de favoriser l'établissement de relations d'affaires entre l'Afrique et le Canada; fournir des informations et des prises de positions sur les relations publiques entre les professionnels, entrepreneurs, gens d'affaires et étudiants et différents intervenants socio-économiques, municipaux et gouvernementaux.

Classe 41

(2) Organisation et conduite de réunions, séminaires, congrès, colloques, ateliers de formation, conférences, forums de discussion, dans le domaine de l'entrepreneuriat, de la promotion de la diversité culturelle et de l'intégration professionnelle des membres du regroupement dans la société canadienne; fourniture de publications numériques non téléchargeables en ligne, sous la forme d'articles, de bulletins d'informations et d'infolettres, contenant de l'information reliée aux services et activités du regroupement dans le domaine de l'intégration socioprofessionnelle et entrepreneuriale.

(3) Organisation de concours de mérite et de galas d'excellence visant à reconnaître et à honorer la réussite, l'exemplarité et l'excellence de professionnels, entrepreneurs, gens d'affaires, entreprises, étudiants et personnes socialement et politiquement engagées.

Numéro de la demande 1,947,708

Date de production 2019-02-22

Langue de la demande Anglais

DÉTAILS DU REQUÉRANT ET DE L'AGENT

Requérant

J-QuAD DYNAMICS Inc.
2-3-1, Nihonbashi Muromachi
Chuo-ku, Tokyo 103-0022
JAPAN

Agent

RICHES, MCKENZIE & HERBERT LLP
SUITE 1800, 2 BLOOR STREET EAST,
TORONTO, ONTARIO, M4W3J5

DÉTAILS DE LA MARQUE DE COMMERCE

Type de la marque de commerce

Dessin

Représentation visuelle



J-QUAD
DYNAMICS

Produits

Classe 09

Logiciels pour unités de commande électroniques de moteurs d'automobile pour la conduite autonome et la commande de mouvement de véhicules; logiciels téléchargeables pour unités de commande électroniques de moteurs d'automobile pour la conduite autonome et la commande de mouvement de véhicules; programmes informatiques pour unités de commande électroniques de moteurs d'automobile pour la conduite autonome et la commande de mouvement de véhicules; programmes informatiques téléchargeables pour unités de commande électroniques de moteurs d'automobile pour la conduite autonome et la commande de mouvement de véhicules; fichiers de musique téléchargeables portant sur le fonctionnement de logiciels pour unités de commande électroniques de moteurs d'automobile pour la conduite autonome et la commande de mouvement de véhicules; fichiers vidéo et fichiers de films téléchargeables portant sur le fonctionnement de logiciels pour unités de commande électroniques de moteurs d'automobile pour la conduite

autonome et la commande de mouvement de véhicules; disques vidéo et cassettes vidéo enregistrés portant sur le fonctionnement de logiciels pour unités de commande électroniques de moteurs d'automobile pour la conduite autonome et la commande de mouvement de véhicules; enregistrements audio et vidéo portant sur le fonctionnement de logiciels pour unités de commande électroniques de moteurs d'automobile pour la conduite autonome et la commande de mouvement de véhicules; enregistrements sonores de musique téléchargeables; publications électroniques, nommément livre, magazine et manuel portant sur le fonctionnement de logiciels pour unités de commande électroniques de moteurs d'automobile pour la conduite autonome et la commande de mouvement de véhicules, enregistrés sur des supports informatiques; publications électroniques téléchargeables, nommément livre, magazine et manuel portant sur le fonctionnement de logiciels pour unités de commande électroniques de moteurs d'automobile pour la conduite autonome et la commande de mouvement de véhicules.

Services

Classe 42

Conception, programmation et maintenance de logiciels pour unités de commande électroniques de moteurs d'automobile pour le contrôle de l'autonomie de véhicules et la commande de mouvement de véhicules; offre de logiciels non téléchargeables pour unités de commande électroniques de moteurs d'automobile pour la conduite autonome et la commande de mouvement de véhicules; offre de programmes informatiques non téléchargeables pour unités de commande électroniques de moteurs d'automobile pour la conduite autonome et la commande de mouvement de véhicules; infonuagique, à savoir logiciels pour unités de commande électroniques de moteurs d'automobile pour le contrôle de l'autonomie de véhicules et la commande de mouvement de véhicules; location de circuits électroniques, de disques magnétiques, de cassettes audio magnétiques, de cassettes audionumériques, de disques vidéo, de disques optiques magnétiques et d'autres supports, nommément de clés USB à mémoire flash, de cartes mémoire flash, de puces mémoire flash, de disques durs électroniques, de fichiers vidéo téléchargeables et de cassettes vidéo, tous les produits susmentionnés contenant des programmes informatiques pour unités de commande électroniques de moteurs d'automobile pour le contrôle de l'autonomie de véhicules et la commande de mouvement de véhicules, de fichiers de données numériques contenant de l'information dans les domaines du contrôle de l'autonomie de véhicules, de la commande de mouvement de véhicules et de l'utilisation de véhicules; location de logiciels pour unités de commande électroniques de moteurs d'automobile pour la conduite autonome et la commande de mouvement de véhicules; location d'ordinateurs; conception de machines, d'appareils et d'instruments et de leurs pièces constitutives et systèmes connexes, nommément conception d'équipement de simulation dans la boucle du matériel pour le développement et l'essai de logiciels pour unités de commande électroniques d'automobiles pour le contrôle de l'autonomie de véhicules et la commande de mouvement de véhicules; conseils technologiques ayant trait au fonctionnement de logiciels pour unités de commande électroniques d'automobiles pour le contrôle de l'autonomie de véhicules et la commande de mouvement de véhicules; essai et recherche de logiciels pour unités de commande électroniques de moteurs d'automobile pour le contrôle de l'autonomie de véhicules et la commande de mouvement de véhicules.

Revendications

Date de priorité de production: 20 février 2019, Pays ou Bureau: JAPON, demande no: 2019-027439 en liaison avec le même genre de produits et en liaison avec le même genre de services

Numéro de la demande 1,947,888

Date de production 2019-02-25

Langue de la demande Anglais

DÉTAILS DU REQUÉRANT

Requérant

Shenzhen Cloudvalley Maker Technology Co.,
Ltd.

No.604, Building 1, Houhai Lanyue Wanpan

Yuehai Sub-district, Nanshan District

Guangdong, Shenzhen, 518000

CHINA

DÉTAILS DE LA MARQUE DE COMMERCE

CloudValley

Type de la marque de commerce

Mot

Produits

Classe 09

(1) Sacs conçus pour les ordinateurs portatifs; enceintes pour haut-parleurs; étuis pour téléphones intelligents; dragonnes de téléphone cellulaire; câbles d'ordinateur; matériel informatique; claviers d'ordinateur; moniteurs d'ordinateur; souris d'ordinateur; adaptateurs de réseau informatique; concentrateurs de réseau informatique; routeurs pour réseaux informatiques; commutateurs pour réseaux informatiques; imprimantes; numériseurs; écrans d'ordinateur; haut-parleurs d'ordinateur; habillages pour téléphones intelligents; interrupteurs différentiels; gradateurs; gradateurs de lumière; casques d'écoute; interrupteurs d'éclairage; commutateurs optiques; interrupteurs d'alimentation; manostats; housses pour ordinateurs portatifs; manches à balai pour ordinateurs, non conçus pour les jeux vidéo.

Classe 21

(2) Tendeurs à vêtements; gourdes pour le sport; pailles pour boissons; nécessaires de toilette; assiettes et gobelets en papier; poterie; porte-savons; dispositifs d'arrosage, nommément arrosoirs, boyaux d'arrosage, arroseurs pour l'arrosage, ainsi que pièces et accessoires pour les produits susmentionnés; ustensiles et contenants pour la maison ou la cuisine, nommément bols, plats et assiettes, verrerie de table, verrerie pour boissons, ustensiles de cuisine, services à café, services à thé, batteries de cuisine, planches à découper, articles de table, tasses, vaisselle en verre, fouets, pinces, louches, spatules, pelles, passoires, cuillères à mélanger et spatules.

(3) Nécessaires de toilette.

Numéro de la demande 1,948,597

Date de production 2019-02-27

Langue de la demande Anglais

DÉTAILS DU REQUÉRANT ET DE L'AGENT

Requérant

AeroSleep NV, naamloze vennootschap, a
legal entity
Waterkeringstraat 21
9320 Erembodegem
BELGIUM

Agent

ROBIC
630, boul. René-Lévesque Ouest, 20e étage,
Montréal, QUEBEC, H3B1S6

DÉTAILS DE LA MARQUE DE COMMERCE

AeroSleep

Type de la marque de commerce

Mot

Produits

Classe 09

(1) Appareils d'enregistrement, de transmission et de reproduction de sons et d'images, nommément moniteurs électroniques d'écoute pour bébés, nommément caméras et interphones de surveillance de bébés; instruments, indicateurs et commandes de mesure, de détection et de surveillance, nommément pèse-bébés, alarmes pour bébés, détecteurs de mouvement, interphones de surveillance de bébés, moniteurs vidéo de surveillance de bébés.

Classe 10

(2) Literie et tapis pour s'étendre à usage médical.

(3) Couvre-matelas, nommément draps pour incontinents, surmatelas pour lits d'enfant et housses pour matelas de bébé.

Classe 11

(4) Lampes de voyage, nommément veilleuses portatives; veilleuses électriques.

Classe 20

(5) Matelas à langer, têtes de lit, traversins, matelas de camping, lits d'enfant, les produits susmentionnés étant notamment destinés aux enfants et aux bébés.

(6) Matelas, tours pour lits d'enfant, les produits susmentionnés étant notamment destinés aux enfants et aux bébés.

(7) Coussins, oreillers, les produits susmentionnés étant notamment destinés aux enfants et aux bébés.

Classe 24

(8) Couvertures, taies d'oreiller, linge de lit et couvre-lits; serviettes, nommément serviettes de bain et essuie-mains; sacs de couchage; housses pour sièges en tissu et en matières synthétiques.

(9) Couvre-matelas, tissus imperméables pour matelas, les produits susmentionnés étant notamment destinés aux enfants et aux bébés.

(10) Textiles et produits textiles, notamment tissus, textiles pour mobilier, draps, housses pour oreillers et coussins, housses pour lits (d'enfant).

Numéro de la demande 1,948,601

Date de production 2019-02-27

Langue de la demande Anglais

DÉTAILS DU REQUÉRANT ET DE L'AGENT

Requérant

Tyler Technologies, Inc., a legal entity
5101 Tennyson Parkway
Plano, TX 75024
UNITED STATES OF AMERICA

Agent

RICHEs, MCKENZIE & HERBERT LLP
SUITE 1800, 2 BLOOR STREET EAST,
TORONTO, ONTARIO, M4W3J5

DÉTAILS DE LA MARQUE DE COMMERCE

TYLER

Type de la marque de commerce

Mot

Produits

Classe 16

(1) Formulaires pour l'administration scolaire, nommément formulaires pour les horaires, les notes, les présences et les dossiers scolaires des élèves.

(2) Formulaires pour l'administration scolaire, nommément formulaires pour les horaires, les notes, les présences et les dossiers scolaires des élèves.

Services

Classe 35

(1) Services d'évaluation fiscale; services de consultation dans les domaines de l'amélioration des processus d'affaires, de la gestion interne des affaires et de la gestion des ressources humaines.

(2) Services d'évaluation fiscale; services de consultation dans les domaines de l'amélioration des processus d'affaires, de la gestion interne des affaires et de la gestion des ressources humaines.

Classe 36

(3) Services d'évaluation foncière; services de consultation dans les domaines des évaluations foncières et des évaluations de biens immobiliers et personnels à des fins de péréquation des impôts.

(4) Services d'évaluation foncière; services de consultation dans les domaines des évaluations foncières et des évaluations de biens immobiliers et personnels à des fins de péréquation des impôts.

Classe 42

(5) Fournisseur de services applicatifs offrant des logiciels pour l'envoi d'avis à des personnes concernant la tenue d'évènement important, la planification des mises à jour et l'offre de renseignements, pour l'administration et la gestion de données d'évaluation de biens ainsi que pour la gestion des régimes; services de développement de logiciels personnalisés; conversion de données ou de documents d'un support physique à un support électronique; conversion de programmes et de données informatiques, autre que la conversion physique; services de reprise informatique après sinistre, nommément planification, contrôle de données et sauvegarde en cas de sinistre; essai, analyse et évaluation concernant des connaissances, des compétences et des

aptitudes de tiers à des fins de certification des compétences en matière de logiciels; conception, création, hébergement et maintenance de sites Web pour des tiers; fournisseur de services applicatifs offrant des logiciels pour la comptabilité, la gestion de comptes clients, la gestion financière, la gestion d'actifs, la gestion des approvisionnements, la gestion des ressources humaines, la consignation des heures, le traitement de la paie, la gestion de documents, la gestion de dossiers juridiques, la gestion de dossiers municipaux, l'administration scolaire, la gestion de données sur les professeurs et les élèves, la gestion de dossiers fonciers et de documents essentiels, la gestion d'information de cimetière ainsi que la répartition relative aux forces de l'ordre; fournisseur de services applicatifs offrant des logiciels pour la gestion de cas dans les domaines des systèmes judiciaires, notamment de l'indexation des dossiers juridiques, du dépôt électronique, de l'enregistrement de jugements, de la planification et de la tenue de dossiers concernant des audiences, des motions, des documents et des échéances, de la personnalisation de formulaires et de documents juridiques, de l'enregistrement des feuilles d'audience, de la gestion et du suivi de mandats et d'antécédents en matière de mandats, de la gestion des antécédents de détenus comme l'admission de détenus, de la gestion de commissariat, de l'assignation de cellules, de l'évaluation des risques, de l'éducation ainsi que de la gestion fiscale; consultation dans les domaines des technologies de l'information et des technologies de processus d'affaires.

(6) Fournisseur de services applicatifs offrant des logiciels pour l'envoi d'avis à des personnes concernant la tenue d'évènement important, la planification des mises à jour et l'offre de renseignements, pour l'administration et la gestion de données d'évaluation de biens ainsi que pour la gestion des régimes; services de développement de logiciels personnalisés; conversion de données ou de documents d'un support physique à un support électronique; conversion de programmes et de données informatiques, autre que la conversion physique; services de reprise informatique après sinistre, notamment planification, contrôle de données et sauvegarde en cas de sinistre; essai, analyse et évaluation concernant des connaissances, des compétences et des aptitudes de tiers à des fins de certification des compétences en matière de logiciels; conception, création, hébergement et maintenance de sites Web pour des tiers; fournisseur de services applicatifs offrant des logiciels pour la comptabilité, la gestion de comptes clients, la gestion financière, la gestion d'actifs, la gestion des approvisionnements, la gestion des ressources humaines, la consignation des heures, le traitement de la paie, la gestion de documents, la gestion de dossiers juridiques, la gestion de dossiers municipaux, l'administration scolaire, la gestion de données sur les professeurs et les élèves, la gestion de dossiers fonciers et de documents essentiels, la gestion d'information de cimetière ainsi que la répartition relative aux forces de l'ordre; fournisseur de services applicatifs offrant des logiciels pour la gestion de cas dans les domaines des systèmes judiciaires, notamment de l'indexation des dossiers juridiques, du dépôt électronique, de l'enregistrement de jugements, de la planification et de la tenue de dossiers concernant des audiences, des motions, des documents et des échéances, de la personnalisation de formulaires et de documents juridiques, de l'enregistrement des feuilles d'audience, de la gestion et du suivi de mandats et d'antécédents en matière de mandats, de la gestion des antécédents de détenus comme l'admission de détenus, de la gestion de commissariat, de l'assignation de cellules, de l'évaluation des risques, de l'éducation ainsi que de la gestion fiscale; consultation dans les domaines des technologies de l'information et des technologies de processus d'affaires.

Numéro de la demande 1,948,602

Date de production 2019-02-27

Langue de la demande Anglais

DÉTAILS DU REQUÉRANT ET DE L'AGENT

Requérant

Tyler Technologies, Inc., a legal entity
5101 Tennyson Parkway
Plano, TX 75024
UNITED STATES OF AMERICA

Agent

RICHES, MCKENZIE & HERBERT LLP
SUITE 1800, 2 BLOOR STREET EAST,
TORONTO, ONTARIO, M4W3J5

DÉTAILS DE LA MARQUE DE COMMERCE

Type de la marque de commerce

Dessin

Représentation visuelle



Revendication de couleur

La couleur est revendiquée comme caractéristique de la marque de commerce. Le mot « tyler » est bleu.

Produits

Classe 16

(1) Formulaires pour l'administration scolaire, nommément formulaires pour les horaires, les notes, les présences et les dossiers scolaires des élèves.

(2) Formulaires pour l'administration scolaire, notamment formulaires pour les horaires, les notes, les présences et les dossiers scolaires des élèves.

Services

Classe 35

(1) Services d'évaluation fiscale; services de consultation dans les domaines de l'amélioration des processus d'affaires, de la gestion interne des affaires et de la gestion des ressources humaines.

(2) Services d'évaluation fiscale; services de consultation dans les domaines de l'amélioration des processus d'affaires, de la gestion interne des affaires et de la gestion des ressources humaines.

Classe 36

(3) Services d'évaluation foncière; services de consultation dans les domaines des évaluations foncières et des évaluations de biens immobiliers et personnels à des fins de péréquation des impôts.

(4) Services d'évaluation foncière; services de consultation dans les domaines des évaluations foncières et des évaluations de biens immobiliers et personnels à des fins de péréquation des impôts.

Classe 42

(5) Fournisseur de services applicatifs offrant des logiciels pour l'envoi d'avis à des personnes concernant la tenue d'évènement important, la planification des mises à jour et l'offre de renseignements, pour l'administration et la gestion de données d'évaluation de biens ainsi que pour la gestion des régimes; services de développement de logiciels personnalisés; conversion de données ou de documents d'un support physique à un support électronique; conversion de programmes et de données informatiques, autre que la conversion physique; services de reprise informatique après sinistre, notamment planification, contrôle de données et sauvegarde en cas de sinistre; essai, analyse et évaluation concernant des connaissances, des compétences et des aptitudes de tiers à des fins de certification des compétences en matière de logiciels; conception, création, hébergement et maintenance de sites Web pour des tiers; fournisseur de services applicatifs offrant des logiciels pour la comptabilité, la gestion de comptes clients, la gestion financière, la gestion d'actifs, la gestion des approvisionnements, la gestion des ressources humaines, la consignation des heures, le traitement de la paie, la gestion de documents, la gestion de dossiers juridiques, la gestion de dossiers municipaux, l'administration scolaire, la gestion de données sur les professeurs et les élèves, la gestion de dossiers fonciers et de documents essentiels, la gestion d'information de cimetière ainsi que la répartition relative aux forces de l'ordre; fournisseur de services applicatifs offrant des logiciels pour la gestion de cas dans les domaines des systèmes judiciaires, notamment de l'indexation des dossiers juridiques, du dépôt électronique, de l'enregistrement de jugements, de la planification et de la tenue de dossiers concernant des audiences, des motions, des documents et des échéances, de la personnalisation de formulaires et de documents juridiques, de l'enregistrement des feuilles d'audience, de la gestion et du suivi de mandats et d'antécédents en matière de mandats, de la gestion des antécédents de détenus comme l'admission de détenus, de la gestion de commissariat, de l'assignation de cellules, de l'évaluation des risques, de l'éducation ainsi que de la gestion fiscale; consultation dans les domaines des technologies de l'information et des technologies de processus d'affaires.

(6) Fournisseur de services applicatifs offrant des logiciels pour l'envoi d'avis à des personnes concernant la tenue d'évènement important, la planification des mises à jour et l'offre de renseignements, pour l'administration et la gestion de données d'évaluation de biens ainsi que pour la gestion des régimes; services de développement de logiciels personnalisés; conversion de

données ou de documents d'un support physique à un support électronique; conversion de programmes et de données informatiques, autre que la conversion physique; services de reprise informatique après sinistre, notamment planification, contrôle de données et sauvegarde en cas de sinistre; essai, analyse et évaluation concernant des connaissances, des compétences et des aptitudes de tiers à des fins de certification des compétences en matière de logiciels; conception, création, hébergement et maintenance de sites Web pour des tiers; fournisseur de services applicatifs offrant des logiciels pour la comptabilité, la gestion de comptes clients, la gestion financière, la gestion d'actifs, la gestion des approvisionnements, la gestion des ressources humaines, la consignation des heures, le traitement de la paie, la gestion de documents, la gestion de dossiers juridiques, la gestion de dossiers municipaux, l'administration scolaire, la gestion de données sur les professeurs et les élèves, la gestion de dossiers fonciers et de documents essentiels, la gestion d'information de cimetière ainsi que la répartition relative aux forces de l'ordre; fournisseur de services applicatifs offrant des logiciels pour la gestion de cas dans les domaines des systèmes judiciaires, notamment de l'indexation des dossiers juridiques, du dépôt électronique, de l'enregistrement de jugements, de la planification et de la tenue de dossiers concernant des audiences, des motions, des documents et des échéances, de la personnalisation de formulaires et de documents juridiques, de l'enregistrement des feuilles d'audience, de la gestion et du suivi de mandats et d'antécédents en matière de mandats, de la gestion des antécédents de détenus comme l'admission de détenus, de la gestion de commissariat, de l'assignation de cellules, de l'évaluation des risques, de l'éducation ainsi que de la gestion fiscale; consultation dans les domaines des technologies de l'information et des technologies de processus d'affaires.

Numéro de la demande 1,948,661

Date de production 2019-02-27

Langue de la demande Anglais

DÉTAILS DU REQUÉRANT ET DE L'AGENT

Requérant

Venerable Holdings, Inc.
1475 Dunwoody Drive
West Chester, PA 19380
UNITED STATES OF AMERICA

Agent

CHANTAL ST. DENIS
(O'BRIEN TM SERVICES INC), 262, chemin
Eardley, Gatineau, QUEBEC, J9J2Y7

DÉTAILS DE LA MARQUE DE COMMERCE

VENERABLE

Type de la marque de commerce

Mot

Services

Classe 36

Services d'assurance, nommément administration et gestion de polices d'assurance vie, de rentes fixes et de rentes variables; services de réassurance relatifs à l'assurance vie, aux rentes fixes et aux rentes variables.

Revendications

Date de priorité de production: 04 septembre 2018, Pays ou Bureau: ÉTATS-UNIS D'AMÉRIQUE, demande no: 88103141 en liaison avec le même genre de services

Numéro de la demande 1,948,866

Date de production 2019-02-28

Langue de la demande Anglais

DÉTAILS DU REQUÉRANT ET DE L'AGENT

Requérant

Philip Morris Products S.A.
Quai Jeanrenaud 3
Neuchâtel, 2000
SWITZERLAND

Agent

GOWLING WLG (CANADA) LLP
SUITE 1600, 1 FIRST CANADIAN PLACE, 100
KING STREET WEST, TORONTO, ONTARIO,
M5X1G5

DÉTAILS DE LA MARQUE DE COMMERCE

UNSMOKE

Type de la marque de commerce

Caractères standard

Services

Classe 41

Services éducatifs dans le domaine des succédanés de tabac; offre de formation et d'accompagnement dans le domaine des succédanés de tabac; offre d'information éducative, nommément de nouvelles, d'éditoriaux, de recherches, d'opinions, d'examens pédagogiques et de démonstrations dans le domaine des succédanés de tabac; publication de livres et de magazines.

Revendications

Date de priorité de production: 06 septembre 2018, Pays ou Bureau: ALLEMAGNE, demande no: 302018109948.3 en liaison avec le même genre de services

Numéro de la demande 1,949,611

Date de production 2019-03-05

Langue de la demande Anglais

DÉTAILS DU REQUÉRANT ET DE L'AGENT

Requérant

Amazon Technologies, Inc.
410 Terry Ave N
Seattle, WA 98109
UNITED STATES OF AMERICA

Agent

CLARK WILSON LLP
900 - 885 WEST GEORGIA STREET,
VANCOUVER, BRITISH COLUMBIA, V6C3H1

DÉTAILS DE LA MARQUE DE COMMERCE

RE:INVENT

Type de la marque de commerce

Caractères standard

Services

Classe 41

Services éducatifs, notamment tenue de conférences, de séminaires, de cours et d'ateliers dans les domaines des services Web et de l'infonuagique.

Revendications

Date de priorité de production: 24 octobre 2018, Pays ou Bureau: ÉTATS-UNIS D'AMÉRIQUE, demande no: 88168125 en liaison avec le même genre de services

Numéro de la demande 1,949,613

Date de production 2019-03-05

Langue de la demande Anglais

DÉTAILS DU REQUÉRANT ET DE L'AGENT

Requérant

Organika Health Products Inc.
13480 Verdun Place
Richmond
BRITISH COLUMBIA
V6V1V2

Agent

COASTAL TRADEMARK SERVICES LIMITED
301-543 Granville Street, Vancouver, BRITISH
COLUMBIA, V6C1X8

DÉTAILS DE LA MARQUE DE COMMERCE

ORGANIKA FULL SPECTRUM COLLAGEN

Type de la marque de commerce

Caractères standard

Produits

Classe 03

(1) Produits de soins de la peau; produits de santé et de beauté, notamment nettoyants pour le visage et le corps, lotions pour le corps, revitalisants pour la peau, crèmes pour la peau, éclaircissants pour la peau, masques de beauté, produits gommants pour la peau, toniques pour la peau, désincrustants pour le corps et désincrustants pour le visage, gels de bain, gels pour le corps et gels douche, produits pour resserrer les pores, exfoliant, produits pour le corps en atomiseur, sérums de beauté, poudre de bain, talc pour le bain, hydratants pour le corps et hydratants pour le visage, shampooings, revitalisants, gels et mousses à raser, produits bronzants et écrans solaires, cosmétiques pour les yeux, le visage, les lèvres et les ongles.

Classe 05

(2) Suppléments alimentaires pour la santé des articulations, les soins des articulations, l'amélioration de la souplesse et l'amélioration du teint; suppléments alimentaires en capsules, en comprimés, en poudre et liquides pour le vieillissement en santé; nutraceutiques, notamment crèmes anti-âge, écrans solaires totaux, vitamines et minéraux.

Numéro de la demande 1,949,746

Date de production 2019-03-06

Langue de la demande Français

DÉTAILS DU REQUÉRANT ET DE L'AGENT

Requérant

Corporation de Services Mallet
2655 rue Guillaume-Le Pelletier
Québec
QUÉBEC
G1C3X7

Agent

FASKEN MARTINEAU DUMOULIN S.E.N.C.R.
L., SRL
365, rue Abraham-Martin, bureau 600,
Québec, QUÉBEC, G1K8N2

DÉTAILS DE LA MARQUE DE COMMERCE

Type de la marque de commerce

Dessin

Représentation visuelle



Services

Classe 35

(1) Services de gestion de résidences d'hébergement.

Classe 37

(2) Services d'entretien ménager.

Classe 43

(3) Services de traiteur d'aliments et de boissons; services de logement pour personnes âgées et personnes dans le besoin.

Classe 44

(4) Services de soins médicaux, notamment soins infirmiers gériatriques.

Numéro de la demande 1,949,874

Date de production 2019-03-06

Langue de la demande Anglais

DÉTAILS DU REQUÉRANT ET DE L'AGENT

Requérant

HHG IPCo, LLC
1411 Broadway, Fourth Floor
New York, NY 10018
UNITED STATES OF AMERICA

Agent

GOWLING WLG (CANADA) LLP
SUITE 2600, 160 ELGIN STREET, OTTAWA,
ONTARIO, K1P1C3

DÉTAILS DE LA MARQUE DE COMMERCE

DREXEL HERITAGE

Type de la marque de commerce

Mot

Produits

Classe 11

Appareils d'éclairage, appareils d'éclairage électrique, lampes, notamment lampes électriques, lampes sur pied, lampes suspendues, lampes frontales, abat-jour, ventilateurs de plafond.

Numéro de la demande 1,950,045

Date de production 2019-03-07

Langue de la demande Anglais

DÉTAILS DU REQUÉRANT ET DE L'AGENT

Requérant

Bell Mobility Inc. / Bell Mobilité inc.
1 Carrefour Alexander-Granham-Bell, Building
A7
Verdun
QUEBEC
H3E3B3

Agent

APRIL AVOCATS, S.E.N.C. / APRIL
LAWYERS, G.P.
1, carrefour Alexander-Graham-Bell, Tour A-7 ,
Verdun, QUEBEC, H3E3B3

DÉTAILS DE LA MARQUE DE COMMERCE

CONNECT EVERYTHING

Type de la marque de commerce

Mot

Services

Classe 38

Services de télécommunication, nommément offre d'accès multiutilisateur à un réseau informatique mondial; offre d'accès à Internet par des réseaux à large bande sans fil; services de messagerie texte cellulaire; messagerie texte numérique; services de courriel avec ou sans fil; services de messagerie vocale; services de messagerie numérique sans fil; enregistrement, stockage et transmission ultérieure de messages vocaux et de messages texte par téléphone; services de téléphonie sans fil.

Numéro de la demande 1,950,046

Date de production 2019-03-07

Langue de la demande Anglais

DÉTAILS DU REQUÉRANT ET DE L'AGENT

Requérant

Bell Mobility Inc. / Bell Mobilité inc.
1 Carrefour Alexander-Granham-Bell, Building
A7
Verdun
QUEBEC
H3E3B3

Agent

APRIL AVOCATS, S.E.N.C. / APRIL
LAWYERS, G.P.
1, carrefour Alexander-Graham-Bell, Tour A-7 ,
Verdun, QUEBEC, H3E3B3

DÉTAILS DE LA MARQUE DE COMMERCE

CONNECTEZ TOUT

Type de la marque de commerce

Mot

Services

Classe 38

Services de télécommunication, notamment offre d'accès multiutilisateur à un réseau informatique mondial; offre d'accès à Internet par des réseaux à large bande sans fil; services de messagerie texte cellulaire; messagerie texte numérique; services de courriel avec ou sans fil; services de messagerie vocale; services de messagerie numérique sans fil; enregistrement, stockage et transmission ultérieure de messages vocaux et de messages texte par téléphone; services de téléphonie sans fil.

Numéro de la demande 1,950,392

Date de production 2019-03-08

Langue de la demande Anglais

DÉTAILS DU REQUÉRANT ET DE L'AGENT

Requérant

DAIKYO SEIKO, LTD.
1305-1 Kurohakama-cho
Sano-shi, Tochigi-ken, 327-0813
JAPAN

Agent

SMART & BIGGAR LP
SUITE 900, 55 METCALFE STREET, P.O.
BOX 2999, STATION D, OTTAWA, ONTARIO,
K1P5Y6

DÉTAILS DE LA MARQUE DE COMMERCE

Daikyo 690

Type de la marque de commerce

Mot

Traduction des caractères étrangers

La traduction anglaise fournie par le requérant pour les mots japonais DAI et KYO est « big » ou « great » et « cooperation » ou « harmonization ». Ainsi, la traduction anglaise du mot japonais DAIKYO pourrait être « great cooperation » ou « great harmonization ».

Produits

Classe 10

(1) Bouchons de bouteille de perfusion en caoutchouc à usage médical; fermetures de bouteille de perfusion en caoutchouc à usage médical; capuchons médicaux en caoutchouc pour cylindres de seringue; seringues médicales; cylindres de seringue médicale; pistons pour seringues médicales; débouchoirs à ventouse pour seringues médicales; adaptateurs de bride pour utilisation avec des cylindres de seringue médicale; embouts pour seringues médicales; instruments d'injection médicaux avec aiguille.

Classe 17

(2) Joints toriques en caoutchouc; couvercles en caoutchouc pour conteneurs d'expédition; plastique mi-ouvert en barres, en blocs, en granules, en tiges, en feuilles, en tubes ou extrudé à usage général pour l'industrie ou la fabrication; caoutchouc brut et mi-ouvert.

Classe 20

(3) Contenants d'emballage en plastique; contenants d'emballage et d'entreposage de médicaments en plastique; fermetures en caoutchouc pour contenants à médicaments.

Classe 21

(4) Bouteilles en plastique en forme de flacon; bouteilles en plastique; bouteilles en plastique en forme de flacon pour produits chimiques à usage médical.

Numéro de la demande 1,950,393

Date de production 2019-03-08

Langue de la demande Anglais

DÉTAILS DU REQUÉRANT ET DE L'AGENT

Requérant

DAIKYO SEIKO, LTD.
1305-1 Kurohakama-cho
Sano-shi, Tochigi-ken, 327-0813
JAPAN

Agent

SMART & BIGGAR LP
SUITE 900, 55 METCALFE STREET, P.O.
BOX 2999, STATION D, OTTAWA, ONTARIO,
K1P5Y6

DÉTAILS DE LA MARQUE DE COMMERCE

Daikyo DX

Type de la marque de commerce

Mot

Traduction des caractères étrangers

La traduction anglaise fournie par le requérant pour les mots japonais DAI et KYO est « big » ou « great » et « cooperation » ou « harmonization ». Par conséquent, la traduction anglaise proposée par le requérant pour le mot DAIKYO est « great cooperation » ou « great harmonization ».

Produits

Classe 10

(1) Bouchons de bouteille de perfusion en caoutchouc à usage médical; fermetures de bouteille de perfusion en caoutchouc à usage médical; capuchons médicaux en caoutchouc pour cylindres de seringue; seringues médicales; cylindres de seringue médicale; pistons pour seringues médicales; débouchoirs à ventouse pour seringues médicales; adaptateurs de bride pour utilisation avec des cylindres de seringue médicale; embouts pour seringues médicales; instruments d'injection médicaux avec aiguille.

Classe 17

(2) Joints toriques en caoutchouc; couvercles en caoutchouc pour conteneurs d'expédition; plastique mi-ouvert en barres, en blocs, en granules, en tiges, en feuilles, en tubes ou extrudé à usage général pour l'industrie ou la fabrication; caoutchouc brut et mi-ouvert.

Classe 20

(3) Contenants d'emballage en plastique; contenants d'emballage et d'entreposage de médicaments en plastique; fermetures en caoutchouc pour contenants à médicaments.

Classe 21

(4) Bouteilles en plastique en forme de flacon; bouteilles en plastique; bouteilles en plastique en forme de flacon pour produits chimiques à usage médical.

Numéro de la demande 1,950,649

Date de production 2019-03-11

Langue de la demande Anglais

DÉTAILS DU REQUÉRANT ET DE L'AGENT

Requérant

Canadian Society of Physician Leaders
875 Carling Avenue, Suite 323
Ottawa
ONTARIO
K1S5P1

Agent

NELLIGAN O'BRIEN PAYNE LLP
300-50 O'CONNOR STREET, OTTAWA,
ONTARIO, K1P6L2

DÉTAILS DE LA MARQUE DE COMMERCE

Type de la marque de commerce

Dessin

Représentation visuelle



Revendication de couleur

La couleur est revendiquée comme caractéristique de la marque de commerce. La feuille d'érable et les lettres CCPE sont violettes. La courbe supérieure est présentée dans un dégradé de gris, et la courbe inférieure est présentée dans un dégradé d'orange. Les points au-dessus et au-dessous de la feuille d'érable sont orange.

Services

Classe 41

Octroi d'une certification professionnelle dans le domaine des postes de haute direction dans le secteur médical au moyen d'un processus d'évaluation à plusieurs niveaux.

Numéro de la demande 1,950,780

Date de production 2019-03-11

Langue de la demande Anglais

DÉTAILS DU REQUÉRANT ET DE L'AGENT

Requérant

Tiny Love Ltd.
72 Pinchas Rosen Street
Top Dan Bldg., Floor D
Tel Aviv
ISRAEL

Agent

BORDEN LADNER GERVAIS LLP
ATTN: INTELLECTUAL PROPERTY
DEPARTMENT, 1000 DE LA GAUCHETIERE
STREET WEST, SUITE 900, MONTREAL,
QUEBEC, H3B5H4

DÉTAILS DE LA MARQUE DE COMMERCE

Type de la marque de commerce

Dessin

Représentation visuelle



Revendication de couleur

La couleur est revendiquée comme caractéristique de la marque de commerce. Les lettres des mots TINY et LOVE sont blanches. Le phylactère est rouge.

Produits

Classe 16

(1) Publications imprimées, magazines, brochures, bulletins d'information, affiches, livres, livrets, dépliants, catalogues, affiches en papier imprimées, autocollants, tous dans les domaines des soins à l'enfant, du rôle parental, des méthodes pour élever un enfant, du développement de l'enfant et de l'éducation de l'enfant.

Classe 20

(2) Sièges sauteurs pour bébés et nourrissons; berceuses pour bébés et nourrissons; berceaux; marchettes pour bébés; marchettes pour bébés comprenant un centre multiactivités; parcs pour bébés et nourrissons; matelas à langer pour bébés et nourrissons.

Classe 28

(3) Jeux, jouets et articles de jeu pour bébés, nourrissons et enfants, nommément animaux en peluche et en plastique, figurines jouets en peluche et en plastique, jouets de bain, gobelets de jeu, fruits en peluche et en plastique, jouets d'activités en peluche et en plastique en forme de livre, véhicules jouets en peluche et en plastique, centres d'activités pour bébés constitués de jouets multiactivités, tapis de jeu contenant des jouets pour nourrissons, tapis de jeu pour véhicules jouets, anneaux souples jouets, balles et ballons en peluche et en plastique, mobiles jouets pour bébés, jouets pour lits d'enfant, carillons éoliens jouets pour bébés, miroirs jouets, hochets pour bébés avec anneaux de dentition, jouets sonores, hochets, jouets musicaux, jouets de cache-cache, nommément jouets rembourrés comprenant des éléments tridimensionnels ou graphiques cachés pouvant être exposés, jouets de cache-cache, nommément jouets multiactivités comprenant des éléments tridimensionnels ou graphiques cachés pouvant être exposés, jouets de cache-cache, nommément jouets d'apprentissage électroniques comprenant des éléments tridimensionnels ou graphiques cachés pouvant être exposés, jouets à empiler, jouets en peluche parfumés, à savoir jouets en peluche dégageant un parfum, jouets avec éléments à trier, nommément combinaisons d'éléments jouets à trier de diverses formes ou dimensions qui s'insèrent à un endroit correspondant dans un élément récepteur; jouets, à savoir ensembles de jeu conçus pour être fixés aux poussettes, aux sièges d'auto et aux sièges sauteurs, jouets, à savoir ensembles de jeu conçus pour être fixés aux lits d'enfant et aux parcs d'enfant, jouets multiactivités pour enfants, jouets d'apprentissage électroniques, jouets lumineux à DEL, à savoir jouets multiactivités et mobiles jouets pour bébés contenant des lampes à DEL, appareils sonores jouets, à savoir jouets d'apprentissage électroniques qui enregistrent, font jouer, déforment et/ou modifient les voix et les sons; jouets d'action électroniques, jouets en peluche et jouets rigides et souples avec des dispositifs lumineux qui s'allument pour servir de veilleuses, de projecteurs de plafond, de lanternes et de projecteurs; tricycles jouets pour enfants; trottinettes jouets et accessoires connexes; jouets à enfourcher; véhicules jouets à enfourcher; véhicules jouets à enfourcher (motorisés); jouets à enfourcher et accessoires connexes.

Services

Classe 41

Offre d'information éducative et de conseils, de publications électroniques et de forums de discussion dans les domaines des soins à l'enfant, du rôle parental, des méthodes pour élever un enfant, du développement de l'enfant et de l'éducation de l'enfant, par des réseaux informatiques mondiaux.

Revendications

Date de priorité de production: 21 janvier 2019, Pays ou Bureau: ISRAËL, demande no: 312904 en liaison avec le même genre de produits et en liaison avec le même genre de services

Numéro de la demande 1,950,813

Date de production 2019-03-11

Langue de la demande Anglais

DÉTAILS DU REQUÉRANT ET DE L'AGENT

Requérant

Devan Kline Fitness, LLC
311 Gilead Road
Huntersville, NC 28078
UNITED STATES OF AMERICA

Agent

CASSELS BROCK & BLACKWELL LLP
SCOTIA PLAZA, SUITE 2100, 40 KING
STREET WEST, TORONTO, ONTARIO,
M5H3C2

DÉTAILS DE LA MARQUE DE COMMERCE

COFFEE & KETTLEBELLS

Type de la marque de commerce

Mot

Services

Classe 41

Services de divertissement, notamment offre de balados dans les domaines de la santé et du bien-être en général, de la bonne condition physique, de l'alimentation et d'un mode de vie sain; services éducatifs, notamment offre de balados dans les domaines de la santé et du bien-être en général, de la bonne condition physique, de l'alimentation et d'un mode de vie sain.

Revendications

Date de priorité de production: 18 septembre 2018, Pays ou Bureau: ÉTATS-UNIS D'AMÉRIQUE, demande no: 88121160 en liaison avec le même genre de services

Numéro de la demande 1,950,933

Date de production 2019-03-12

Langue de la demande Anglais

DÉTAILS DU REQUÉRANT ET DE L'AGENT

Requérant

Google LLC
1600 Amphitheatre Parkway
Mountain View, CA 94043
UNITED STATES OF AMERICA

Agent

CLARK WILSON LLP
900 - 885 WEST GEORGIA STREET,
VANCOUVER, BRITISH COLUMBIA, V6C3H1

DÉTAILS DE LA MARQUE DE COMMERCE

ADIANTUM

Type de la marque de commerce

Caractères standard

Produits

Classe 09

Logiciels, nommément logiciels libres pour le cryptage et le décryptage de fichiers numériques.

Revendications

Date de priorité de production: 06 mars 2019, Pays ou Bureau: ÉTATS-UNIS D'AMÉRIQUE,
demande no: 88/327,856 en liaison avec le même genre de produits

Numéro de la demande 1,951,533

Date de production 2019-03-14

Langue de la demande Anglais

DÉTAILS DU REQUÉRANT ET DE L'AGENT

Requérant

Comida Taqueria Ltd.
235 12 Ave SW
Calgary
ALBERTA
T2R1H7

Agent

PROWSE CHOWNE LLP
#1450, 10020-101A Avenue NW, Edmonton,
ALBERTA, T5J3G2

DÉTAILS DE LA MARQUE DE COMMERCE

Type de la marque de commerce

Dessin

Représentation visuelle



**Services****Classe 35**

(1) Offre d'aide technique pour la mise sur pied et l'exploitation de franchises de bars et de restaurants.

Classe 39

(2) Livraison d'aliments offerts par un restaurant.

Classe 41

(3) Planification d'évènements; planification de fêtes.

Classe 43

(4) Services de traiteur d'aliments et de boissons; services de bar et de restaurant; services de comptoir de plats à emporter; services de traiteur pour suites de réception; location de salles de réception; offre d'information sur des services de bar et de restaurant.

Classe 45

(5) Organisation d'évènements sociaux privés.

Numéro de la demande 1,951,540

Date de production 2019-03-14

Langue de la demande Anglais

DÉTAILS DU REQUÉRANT ET DE L'AGENT

Requérant

Comida Taqueria Ltd.
235 12 Ave SW
Calgary
ALBERTA
T2R1H7

Agent

PROWSE CHOWNE LLP
#1450, 10020-101A Avenue NW, Edmonton,
ALBERTA, T5J3G2

DÉTAILS DE LA MARQUE DE COMMERCE

Type de la marque de commerce

Dessin

Représentation visuelle



**Services****Classe 35**

(1) Offre d'aide technique pour la mise sur pied et l'exploitation de franchises de bars et de restaurants.

Classe 39

(2) Livraison d'aliments offerts par un restaurant.

Classe 41

(3) Planification d'évènements; planification de fêtes.

Classe 43

(4) Services de traiteur d'aliments et de boissons; services de bar et de restaurant; services de comptoir de plats à emporter; services de traiteur pour suites de réception; location de salles de réception; offre d'information sur des services de bar et de restaurant.

Classe 45

(5) Organisation d'évènements sociaux privés.

Numéro de la demande 1,951,547

Date de production 2019-03-14

Langue de la demande Anglais

DÉTAILS DU REQUÉRANT ET DE L'AGENT

Requérant

Comida Taqueria Ltd.
235 12 Ave SW
Calgary
ALBERTA
T2R1H7

Agent

PROWSE CHOWNE LLP
#1450, 10020-101A Avenue NW, Edmonton,
ALBERTA, T5J3G2

DÉTAILS DE LA MARQUE DE COMMERCE

Type de la marque de commerce

Dessin

Représentation visuelle



**Services****Classe 35**

(1) Offre d'aide technique pour la mise sur pied et l'exploitation de franchises de bars et de restaurants.

Classe 39

(2) Livraison d'aliments offerts par un restaurant.

Classe 41

(3) Planification d'évènements; planification de fêtes.

Classe 43

(4) Services de traiteur d'aliments et de boissons; services de bar et de restaurant; services de comptoir de plats à emporter; services de traiteur pour suites de réception; location de salles de réception; offre d'information sur des services de bar et de restaurant.

Classe 45

(5) Organisation d'évènements sociaux privés.

Numéro de la demande 1,951,644

Date de production 2019-03-14

Langue de la demande Anglais

DÉTAILS DU REQUÉRANT ET DE L'AGENT

Requérant

Comida Taqueria Ltd.
235 12 Ave SW
Calgary
ALBERTA
T2R1H7

Agent

PROWSE CHOWNE LLP
#1450, 10020-101A Avenue NW, Edmonton,
ALBERTA, T5J3G2

DÉTAILS DE LA MARQUE DE COMMERCE

Type de la marque de commerce

Dessin

Représentation visuelle



Services

Classe 35

(1) Offre d'aide technique pour la mise sur pied et l'exploitation de franchises de bars et de restaurants.

Classe 39

(2) Livraison d'aliments offerts par un restaurant.

Classe 41

(3) Planification d'évènements; planification de fêtes.

Classe 43

(4) Services de traiteur d'aliments et de boissons; services de bar et de restaurant; services de comptoir de plats à emporter; services de traiteur pour suites de réception; location de salles de réception; offre d'information sur des services de bar et de restaurant.

Classe 45

(5) Organisation d'évènements sociaux privés.

Numéro de la demande 1,951,647

Date de production 2019-03-14

Langue de la demande Anglais

DÉTAILS DU REQUÉRANT ET DE L'AGENT

Requérant

Comida Taqueria Ltd.
235 12 Ave SW
Calgary
ALBERTA
T2R1H7

Agent

PROWSE CHOWNE LLP
#1450, 10020-101A Avenue NW, Edmonton,
ALBERTA, T5J3G2

DÉTAILS DE LA MARQUE DE COMMERCE

Type de la marque de commerce

Dessin

Représentation visuelle



Services

Classe 35

(1) Offre d'aide technique pour la mise sur pied et l'exploitation de franchises de bars et de restaurants.

Classe 39

(2) Livraison d'aliments offerts par un restaurant.

Classe 41

(3) Planification d'évènements; planification de fêtes.

Classe 43

(4) Services de traiteur d'aliments et de boissons; services de bar et de restaurant; services de comptoir de plats à emporter; services de traiteur pour suites de réception; location de salles de réception; offre d'information sur des services de bar et de restaurant.

Classe 45

(5) Organisation d'évènements sociaux privés.

Numéro de la demande 1,951,754

Date de production 2019-03-15

Langue de la demande Anglais

DÉTAILS DU REQUÉRANT ET DE L'AGENT

Requérant

ANDY HOLDINGS INC.
3950 rue Hickmore, Suite 105
Ville St-Laurent
QUEBEC
H4T1K2

Agent

ROBIC
630, boul. René-Lévesque Ouest, 20e étage,
Montréal, QUEBEC, H3B1S6

DÉTAILS DE LA MARQUE DE COMMERCE

ANDY

Type de la marque de commerce

Mot

Services

Classe 36

(1) Gestion immobilière, investissement immobilier, consultation en immobilier.

Classe 37

(2) Réparation et entretien de véhicules; assistance routière d'urgence; promotion immobilière.

Classe 39

(3) Transport de fret par camion; services de chaîne logistique et de logistique inverse, en l'occurrence livraison de marchandises pour des tiers par camion; services de chaîne logistique et de logistique inverse, en l'occurrence entreposage de marchandises pour des tiers par camion; services de chaîne logistique et de logistique inverse, en l'occurrence transport de marchandises pour des tiers par camion.

(4) Services d'emballage, de mise en caisse et d'entreposage; location d'entrepôts; services d'entrepôt; services de palettisation de produits à des fins de transport; services de remorquage de véhicules. .

(5) Services d'expédition de fret; services de chaîne logistique et de logistique inverse, en l'occurrence livraison de marchandises pour des tiers par avion, train ou navire; services de chaîne logistique et de logistique inverse, en l'occurrence entreposage de marchandises pour des tiers par avion, train ou navire; services de chaîne logistique et de logistique inverse, en l'occurrence transport de marchandises pour des tiers par avion, train ou navire.

Numéro de la demande 1,952,022

Date de production 2019-03-18

Langue de la demande Anglais

DÉTAILS DU REQUÉRANT ET DE L'AGENT

Requérant

CANADA ROYAL MILK ULC
1680 Venture Drive
Kingston
ONTARIO
K7P0E9

Agent

BENNETT JONES LLP
4500 BANKERS HALL EAST, 855 - 2ND
STREET S.W., CALGARY, ALBERTA, T2P4K7

DÉTAILS DE LA MARQUE DE COMMERCE

Type de la marque de commerce

Dessin

Représentation visuelle



Traduction des caractères étrangers

La traduction anglaise fournie par le requérant pour le mot « Aelpein » correspond à la paraphrase suivante : « love is our foundation, on which we are committed to sharing our values of life ».

Translittération des caractères étrangers

La translittération fournie par le requérant pour les caractères chinois est « Aelpein ».

Produits

Classe 05

(1) Préparations pour nourrissons; poudre de lait pour nourrissons; farine pour nourrissons contenant du lait; aliments pour nourrissons; suppléments nutritifs pour la santé et le bien-être en général; suppléments alimentaires protéinés en poudre; couches pour nourrissons; suppléments

alimentaires protéinés (caséine); préparations vitaminiques; fibres alimentaires comme additif alimentaire; fibres alimentaires pour favoriser la digestion.

Classe 29

(2) Lait; poudre de lait; produits laitiers; graisses et huiles alimentaires; nids d'hirondelle comestibles; noix grillées; noix blanchies; noix transformées; noix aromatisées; lait de soya; yogourt; lait de chèvre; yogourt de chèvre.

Services

Classe 35

Distribution de feuillets publicitaires; démonstration de vente pour des tiers; publicité des services de tiers par tous les moyens de communication publique; démonstration de vente par Internet pour la vente au détail de préparations pour nourrissons, de poudre de lait pour nourrissons, de farine pour nourrissons contenant du lait, d'aliments pour nourrissons, de suppléments nutritifs, de suppléments alimentaires protéinés, de couches pour nourrissons, de suppléments alimentaires protéinés (caséine), de préparations vitaminiques, de fibres alimentaires, de lait, de poudre de lait, de produits laitiers, de graisses et d'huiles alimentaires, de nids d'hirondelle comestibles, de noix grillées, de lait de soya, de yogourt, de lait de chèvre, de yogourt de chèvre; offre de renseignements commerciaux dans le domaine de l'alimentation par un site Web; promotion de la vente de produits et de services de tiers par un magasin de détail en ligne ayant trait à l'alimentation, aux aliments pour nourrissons, au lait et aux produits laitiers ainsi qu'aux suppléments alimentaires pour la santé et le bien-être en général; offre d'un marché en ligne pour les acheteurs et vendeurs de produits et de services; offre de conseils et d'information ayant trait à la gestion d'entreprises commerciales.

Numéro de la demande 1,952,047

Date de production 2019-03-18

Langue de la demande Anglais

DÉTAILS DU REQUÉRANT ET DE L'AGENT

Requérant

CANADA ROYAL MILK ULC
1680 Venture Drive
Kingston
ONTARIO
K7P0E9

Agent

BENNETT JONES LLP
4500 BANKERS HALL EAST, 855 - 2ND
STREET S.W., CALGARY, ALBERTA, T2P4K7

DÉTAILS DE LA MARQUE DE COMMERCE

Type de la marque de commerce

Dessin

Représentation visuelle



Traduction des caractères étrangers

La traduction anglaise fournie par le requérant pour le mot « Aelpein » correspond à la paraphrase suivante : « love is our foundation, on which we are committed to sharing our values of life ».

Translittération des caractères étrangers

La translittération fournie par le requérant pour les caractères chinois est « Aelpein ».

Produits

Classe 05

(1) Préparations pour nourrissons; poudre de lait pour nourrissons; farine pour nourrissons contenant du lait; aliments pour nourrissons; suppléments nutritifs pour la santé et le bien-être en

général; suppléments alimentaires protéinés en poudre; couches pour nourrissons; suppléments alimentaires protéinés (caséine); préparations vitaminiques; fibres alimentaires comme additif alimentaire; fibres alimentaires pour favoriser la digestion.

Classe 29

(2) Lait; poudre de lait; produits laitiers; graisses et huiles alimentaires; nids d'hirondelle comestibles; noix grillées; noix blanchies; noix transformées; noix aromatisées; lait de soya; yogourt; lait de chèvre; yogourt de chèvre.

Services

Classe 35

Distribution de feuillets publicitaires; démonstration de vente pour des tiers; publicité des services de tiers par tous les moyens de communication publique; démonstration de vente par Internet pour la vente au détail de préparations pour nourrissons, de poudre de lait pour nourrissons, de farine pour nourrissons contenant du lait, d'aliments pour nourrissons, de suppléments nutritifs, de suppléments alimentaires protéinés, de couches pour nourrissons, de suppléments alimentaires protéinés (caséine), de préparations vitaminiques, de fibres alimentaires, de lait, de poudre de lait, de produits laitiers, de graisses et d'huiles alimentaires, de nids d'hirondelle comestibles, de noix grillées, de lait de soya, de yogourt, de lait de chèvre, de yogourt de chèvre; offre de renseignements commerciaux dans le domaine de l'alimentation par un site Web; promotion de la vente de produits et de services de tiers par un magasin de détail en ligne ayant trait à l'alimentation, aux aliments pour nourrissons, au lait et aux produits laitiers ainsi qu'aux suppléments alimentaires pour la santé et le bien-être en général; offre d'un marché en ligne pour les acheteurs et vendeurs de produits et de services; offre de conseils et d'information ayant trait à la gestion d'entreprises commerciales.

Numéro de la demande 1,952,049

Date de production 2019-03-18

Langue de la demande Anglais

DÉTAILS DU REQUÉRANT ET DE L'AGENT

Requérant

Organika Health Products Inc.
13480 Verdun Place
Richmond
BRITISH COLUMBIA
V6V1V2

Agent

COASTAL TRADEMARK SERVICES LIMITED
301-543 Granville Street, Vancouver, BRITISH
COLUMBIA, V6C1X8

DÉTAILS DE LA MARQUE DE COMMERCE

ORGANIKA ENHANCED COLLAGEN KETO

Type de la marque de commerce

Caractères standard

Produits

Classe 05

Suppléments alimentaires pour soutenir la santé des articulations, les soins des articulations et la souplesse, ainsi que pour améliorer le teint; suppléments alimentaires sous forme de capsules, de comprimés, de poudre et de liquide pour le vieillissement sain.

Numéro de la demande 1,952,511
Langue de la demande Anglais

Date de production 2019-03-20

DÉTAILS DU REQUÉRANT ET DE L'AGENT

Requérant

Williams-Sonoma, Inc.
3250 Van Ness Avenue
San Francisco, CA 94109
UNITED STATES OF AMERICA

Agent

SMART & BIGGAR LP
SUITE 900, 55 METCALFE STREET, P.O.
BOX 2999, STATION D, OTTAWA, ONTARIO,
K1P5Y6

DÉTAILS DE LA MARQUE DE COMMERCE

Type de la marque de commerce
Dessin

Représentation visuelle



THE ONE

REGISTRY COLLECTIVE

Produits
Classe 09

Logiciel téléchargeable, à savoir application mobile permettant aux utilisateurs de créer, de modifier, d'organiser, de consulter, de transmettre et de gérer des registres de cadeaux, des listes de demandes de cadeaux et des listes de souhaits en ligne, et permettant aux utilisateurs d'acheter des cadeaux à partir de registres de cadeaux, de listes de demandes de cadeaux et de listes de souhaits en ligne.

Services

Classe 35

(1) Services de registre de cadeaux; services de registre de cadeaux offerts relativement aux services de magasin de vente au détail, aux services de magasin de vente au détail en ligne et aux services de vente par correspondance d'articles ménagers, d'accessoires et de produits pour la maison, d'articles de cuisine, de couverts, de batteries de cuisine, de produits alimentaires et de boissons, de livres, de mobilier, de carpettes, d'appareils d'éclairage, d'accessoires et de produits décoratifs, de literie, de linge de maison, d'accessoires et de produits de bain, de mobilier, de vêtements et de produits pour enfants ainsi que de garnitures de fenêtre.

Classe 42

(2) Offre d'une plateforme Web dotée d'une technologie permettant aux utilisateurs de créer, d'éditer, d'organiser, de visualiser, de partager et de gérer des registres de cadeaux, des listes de demandes de cadeaux et des listes de souhaits de cadeaux en ligne et permettant aux utilisateurs d'acheter des cadeaux à partir de registres de cadeaux, de listes de demandes de cadeaux et de listes de souhaits de cadeaux en ligne; services de plateforme-service (PaaS), à savoir logiciels non téléchargeables permettant aux utilisateurs de créer, d'éditer, d'organiser, de visualiser, de partager et de gérer des registres de cadeaux, des listes de demandes de cadeaux et des listes de souhaits de cadeaux en ligne et permettant aux utilisateurs d'acheter des cadeaux à partir de registres de cadeaux, de listes de demandes de cadeaux et de listes de souhaits de cadeaux en ligne.

Revendications

Date de priorité de production: 28 septembre 2018, Pays ou Bureau: ÉTATS-UNIS D'AMÉRIQUE, demande no: 88/136,689 en liaison avec le même genre de produits et en liaison avec le même genre de services

Numéro de la demande 1,953,093

Date de production 2019-03-22

Langue de la demande Anglais

DÉTAILS DU REQUÉRANT ET DE L'AGENT

Requérant

REITMANS (CANADA) LIMITED/REITMANS
(CANADA) LIMITÉE
250 Sauvé Street West
Montréal
QUEBEC
H3L1Z2

Agent

KATHERINE R. BRITT
Reitmans Canada Ltd., 250 rue Sauvé Ouest,
Montréal, QUEBEC, H3L1Z2

DÉTAILS DE LA MARQUE DE COMMERCE

Simplifié, (re)défini, pour chaque moment.

Type de la marque de commerce

Mot

Produits

Classe 14

(1) Bijoux de fantaisie.

Classe 18

(2) Sacs, nommément sacs à provisions, sacs à chaussures, sacs à dos, sacs de sport, fourre-tout.

Classe 25

(3) Vêtements tout-aller; vêtements habillés; vêtements de ville.

(4) Vêtements pour dormir; vêtements de nuit; chaussettes; sous-vêtements; vêtements de bain; couvre-chefs, nommément chapeaux, bandeaux, tuques, casquettes et bérets; foulards; articles chaussants, nommément chaussures, tongs, pantoufles, sandales et chaussures de course.

Services

Classe 35

(1) Vente en ligne et au détail de vêtements tout-aller, de vêtements habillés et de vêtements de ville.

(2) Vente en ligne et au détail de vêtements pour dormir, de vêtements de nuit, de chaussettes, de sous-vêtements, de vêtements de bain, de couvre-chefs, nommément de chapeaux, de bandeaux, de tuques, de casquettes et de bérets, de foulards, d'articles chaussants, nommément de chaussures, de tongs, de pantoufles, de sandales et de chaussures de course, de bijoux de fantaisie, de sacs, nommément de sacs à provisions, de sacs à chaussures, de sacs à dos, de sacs de sport, de fourre-tout.

Numéro de la demande 1,953,096

Date de production 2019-03-22

Langue de la demande Anglais

DÉTAILS DU REQUÉRANT ET DE L'AGENT

Requérant

Hewlett-Packard Development Company, L.P.
10300 Energy Drive
Spring, TX 77389
UNITED STATES OF AMERICA

Agent

GOWLING WLG (CANADA) LLP
SUITE 1600, 1 FIRST CANADIAN PLACE, 100
KING STREET WEST, TORONTO, ONTARIO,
M5X1G5

DÉTAILS DE LA MARQUE DE COMMERCE

SPROCKET SELECT

Type de la marque de commerce

Mot

Produits

Classe 09

Matériel informatique, notamment imprimantes pour appareils électroniques numériques de poche et portatifs; imprimantes photo; appareils photo; appareils photo et caméras numériques; logiciels d'application pour téléphones mobiles, notamment logiciels permettant d'imprimer des photos contenues dans des téléphones intelligents et des appareils électroniques numériques de poche.

Numéro de la demande 1,953,588

Date de production 2019-03-26

Langue de la demande Anglais

DÉTAILS DU REQUÉRANT ET DE L'AGENT

Requérant

Organic 3, Inc.
13116 Talbot Avenue
Huntington Woods, MI 48070
UNITED STATES OF AMERICA

Agent

RIDOUT & MAYBEE LLP
250 University Avenue, 5th Floor, Toronto,
ONTARIO, M5H3E5

DÉTAILS DE LA MARQUE DE COMMERCE

ORGANIC 3

Type de la marque de commerce

Caractères standard

Produits

Classe 05

Suppléments alimentaires et digestifs biologiques, nommément suppléments d'acide chlorhydrique et de pepsine, suppléments alimentaires pour la santé et le bien-être en général, levures alimentaires, *Saccharomyces boulardii*, suppléments minéraux, suppléments d'acides aminés, enzymes pour la santé et le bien-être en général, probiotiques, prébiotiques, suppléments de magnésium, suppléments de bore, suppléments de zinc et suppléments d'huîtres.

Revendications

Date de priorité de production: 05 octobre 2018, Pays ou Bureau: ÉTATS-UNIS D'AMÉRIQUE, demande no: 88/144,715 en liaison avec le même genre de produits

Numéro de la demande 1,955,579

Date de production 2019-04-04

Langue de la demande Français

DÉTAILS DU REQUÉRANT ET DE L'AGENT

Requérant

Solution Nexam Inc.
1043-937 Avenue Roland-Beaudin
Québec
QUÉBEC
G1V0H6

Agent

ROBIC
630, boul. René-Lévesque Ouest, 20e étage,
Montréal, QUÉBEC, H3B1S6

DÉTAILS DE LA MARQUE DE COMMERCE

NEXAM

Type de la marque de commerce

Caractères standard

Produits

Classe 09

Logiciels, nommément logiciel permettant l'accès à des examens de pratique pédagogiques numériques et interactifs dans le domaine des affaires commerciales, logiciel permettant la compilation de statistiques pour l'analyse des résultats et des données d'examens de pratique pédagogiques numériques et interactifs dans le domaine des affaires commerciales, logiciel permettant la correction automatisé d'examens de pratique pédagogiques numériques et interactifs dans le domaine des affaires commerciales et formulant des rétroactions automatisés sur les résultats d'examens de pratique pédagogiques numériques et interactifs;

Services

Classe 41

Services de préparation d'examens pédagogiques sur mesure dans le domaine des affaires commerciales; analyse des résultats et des données d'examens pédagogiques pour des tiers; organisation et conduite de formation en ligne dans le domaine des affaires commerciales; Services de soutien pédagogique par téléphone et par conférence audio et vidéo dans le domaine des affaires commerciales.

Numéro de la demande 1,955,641

Date de production 2019-04-04

Langue de la demande Anglais

DÉTAILS DU REQUÉRANT ET DE L'AGENT

Requérant

Truss Limited Partnership
c/o Gowling WLG (Canada) LLP 1 First
Canadian Place
100 King Street West, Suite 1600
Toronto
ONTARIO
M5X1G5

Agent

JOANNE B. NARDI
Joanne Nardi IP Consulting Services Inc., 117
Shadow Falls Drive, Richmond Hill, ONTARIO,
L4E4K2

DÉTAILS DE LA MARQUE DE COMMERCE

DAILY SODA

Type de la marque de commerce

Mot

Produits

Classe 32

Boissons aromatisées à la bière contenant du cannabis; eau embouteillée contenant du cannabis; eau embouteillée contenant des dérivés de cannabis; boissons gazeifiées contenant de l'huile de cannabis; boissons aromatisées au cidre contenant du cannabis; eaux aromatisées contenant du cannabis; eaux aromatisées contenant des dérivés de cannabis; boissons aux fruits et jus de fruits contenant du cannabis; boissons aux fruits et jus de fruits contenant des dérivés de cannabis; boissons aux fruits contenant des dérivés de cannabis; boissons aux fruits et jus de fruits contenant de l'huile de cannabis; jus de fruits contenant des dérivés de cannabis; boissons à base de fruits contenant du cannabis; boissons à base de fruits contenant des dérivés de cannabis; boissons aromatisées aux fruits contenant du cannabis; boissons à base de miel contenant du cannabis; boissons aux fruits glacées contenant de l'huile de cannabis; eaux minérales et gazeuses contenant du cannabis; eaux minérales et gazeuses contenant des dérivés de cannabis; bière non alcoolisée; boissons pour sportifs contenant du cannabis; boissons pour sportifs contenant des dérivés de cannabis.

Numéro de la demande 1,955,642

Date de production 2019-04-04

Langue de la demande Anglais

DÉTAILS DU REQUÉRANT ET DE L'AGENT

Requérant

Truss Limited Partnership
c/o Gowling WLG (Canada) LLP 1 First
Canadian Place
100 King Street West, Suite 1600
Toronto
ONTARIO
M5X1G5

Agent

JOANNE B. NARDI
Joanne Nardi IP Consulting Services Inc., 117
Shadow Falls Drive, Richmond Hill, ONTARIO,
L4E4K2

DÉTAILS DE LA MARQUE DE COMMERCE

DAILY SODA

Type de la marque de commerce

Mot

Produits

Classe 30

(1) Boissons à base de café contenant du cannabis; boissons à base de café contenant des dérivés de cannabis; boissons à base de thé contenant du cannabis; boissons à base de thé contenant des dérivés de cannabis.

Classe 32

(2) Eau embouteillée contenant du cannabis; eau embouteillée contenant des dérivés de cannabis; boissons gazeuses contenant du cannabis; boissons gazéifiées contenant des dérivés de cannabis; boissons gazéifiées contenant de l'huile de cannabis; boissons aromatisées au cidre contenant du cannabis; eaux aromatisées contenant du cannabis; eaux aromatisées contenant des dérivés de cannabis; boissons aux fruits et jus de fruits contenant du cannabis; boissons aux fruits et jus de fruits contenant des dérivés de cannabis; boissons aux fruits contenant des dérivés de cannabis; boissons aux fruits et jus de fruits contenant de l'huile de cannabis; jus de fruits contenant des dérivés de cannabis; boissons à base de fruits contenant du cannabis; boissons à base de fruits contenant des dérivés de cannabis; boissons aromatisées aux fruits contenant du cannabis; boissons à base de miel contenant du cannabis; boissons aux fruits glacées contenant de l'huile de cannabis; eaux minérales et gazeuses contenant du cannabis; eaux minérales et gazeuses contenant des dérivés de cannabis; boissons fouettées contenant du cannabis; boissons fouettées contenant des dérivés de cannabis; boissons pour sportifs contenant du cannabis; boissons pour sportifs contenant des dérivés de cannabis; boissons aromatisées au vin contenant du cannabis; bière non alcoolisée contenant du cannabis; boissons non alcoolisées aromatisées à la bière contenant du cannabis.

Numéro de la demande 1,956,522

Date de production 2019-04-10

Langue de la demande Français

DÉTAILS DU REQUÉRANT ET DE L'AGENT

Requérant

L'ORÉAL, Société anonyme
14 rue Royale
75008 Paris
FRANCE

Agent

FASKEN MARTINEAU DUMOULIN LLP
Tour de la Bourse, Suite 3500, P.O. box 242,
800, Place Victoria, Montréal, QUÉBEC,
H4Z1E9

DÉTAILS DE LA MARQUE DE COMMERCE

SCALP-DOSE

Type de la marque de commerce

Mot

Produits

Classe 03

Produits cosmétiques à usage capillaire, à savoir : shampoings, gels, mousses, baumes, crèmes, poudres, huiles, cires, sérums, lotions, masques; préparations sous la forme d'aérosol pour le coiffage et le soin des cheveux, laques pour les cheveux, colorants et préparations pour la décoloration des cheveux, préparations pour la protection des cheveux colorés, préparations pour l'ondulation et la mise en plis des cheveux, préparations pour le lissage des cheveux.

Revendications

Date de priorité de production: 15 novembre 2018, Pays ou Bureau: FRANCE, demande no: 4500243 en liaison avec le même genre de produits

Numéro de la demande 1,957,547**Date de production** 2019-04-16**Langue de la demande** Anglais

DÉTAILS DU REQUÉRANT ET DE L'AGENT

Requérant

The Hive Strategic Marketing Inc.
544 King Street West
Toronto
ONTARIO
M5V1M3

Agent

RIDOUT & MAYBEE LLP
250 University Avenue, 5th Floor, Toronto,
ONTARIO, M5H3E5

DÉTAILS DE LA MARQUE DE COMMERCE

VALUABLE ENCOUNTERS

Type de la marque de commerce

Mot

Services**Classe 35**

(1) Services d'agence de publicité; publicité pour des tiers ainsi que conception, préparation, réalisation et mise en oeuvre de campagnes publicitaires pour des tiers; publicité de produits et de services de tiers par des réseaux informatiques locaux et mondiaux; planification de publicité pour des tiers; publicité des produits et des services de tiers; organisation et tenue de campagnes publicitaires pour les produits et les services de tiers; consultation dans le domaine de l'organisation et de la tenue de campagnes publicitaires pour les produits et les services de tiers; publicité numérique et en ligne des produits et des services de tiers; publipostage des produits et des services de tiers; organisation d'expositions à des fins commerciales et publicitaires de divers produits pour des tiers; préparation et réalisation de publicités dans les médias pour des tiers, à savoir publipostage; préparation de publicités pour des tiers; offre de conseils dans les domaines des études de marché et de l'analyse des habitudes d'achat des consommateurs et de leurs opinions pour la publicité des produits et des services de tiers; services de création de concepts de marque et de marques pour des entreprises; production de messages publicitaires pour la radio, la télévision, Internet et les médias sociaux; promotion des produits et des services de tiers par l'association des produits et des services de commanditaires à des compétitions sportives; rédaction publicitaire; promotion de la vente de produits et de services de tiers par des concours promotionnels sur Internet; promotion de la vente de produits et de services par des concours promotionnels et par la distribution d'imprimés connexes; distribution d'échantillons; services de présentation de marchandises offerts par des équipes mobiles de marketing, nommément services de marketing dans des magasins, des restaurants et des bars concernant la présentation de marchandises au détail, pour la promotion et l'amélioration de la vente et de l'image de marque des produits et des services de tiers; administration d'un programme incitatif pour la clientèle par la définition d'objectifs, le suivi des progrès et l'offre de récompenses, de réductions et de rabais; programmes incitatifs (vente et promotion) et services de promotion, nommément offre de récompenses à la clientèle; programmes incitatifs (vente et promotion) et services de promotion, nommément offre de récompenses pour motiver et informer le personnel de vente, les distributeurs, les grossistes, les détaillants et les consommateurs; analyse de données et de statistiques d'études de marché; consultation en stratégie de médias sociaux.

Classe 41

(2) Organisation et tenue de conférences d'affaires; divertissement, à savoir présence d'une vedette du sport, de la musique ou du cinéma.

Classe 42

(3) Conception de marques pour des tiers; dessin publicitaire; conception d'emballages; services de conception graphique.

Numéro de la demande 1,958,179

Date de production 2019-04-18

Langue de la demande Français

DÉTAILS DU REQUÉRANT

Requérant

IGLOO4TRAVEL INC.
2118 rue Saint-Germain
Montréal
QUÉBEC
H1W2T7

DÉTAILS DE LA MARQUE DE COMMERCE

Type de la marque de commerce

Dessin

Représentation visuelle



**Produits****Classe 10**

(1) Orthopedic cushions; orthopedic neck- supporting pillows; cushions for medical purposes; pillows for medical purposes.

Classe 20

(2) Travel sleeping set comprised primarily of a travel pillow designed for supporting the weight of the head, a lumbar cushion, a bag to carry both the pillow and the cushion and to be used also for supporting the traveler's arms when seated and a compression bag used for compacting and carrying the full set; Neck pillows; Neck support cushions; Neck-supporting pillows; back support cushions, not for medical purposes; cushions; pillows; lumbar cushions

Numéro de la demande 1,959,088

Date de production 2019-04-24

Langue de la demande Anglais

DÉTAILS DU REQUÉRANT ET DE L'AGENT

Requérant

PAVMED INC.
One Grand Central Place
Suite 4600
New York, NY 10165
UNITED STATES OF AMERICA

Agent

CASSELS BROCK & BLACKWELL LLP
SCOTIA PLAZA, SUITE 2100, 40 KING
STREET WEST, TORONTO, ONTARIO,
M5H3C2

DÉTAILS DE LA MARQUE DE COMMERCE

ESOGUARD

Type de la marque de commerce

Caractères standard

Produits

Classe 10

Instruments, dispositifs et appareils médicaux, nommément trousse de tests d'ADN et génétiques pour la réalisation de tests diagnostiques du tractus gastro-intestinal et le diagnostic des troubles du tractus gastro-intestinal.

Services

Classe 44

Services de diagnostic dans le domaine de la médecine ayant trait au tractus gastro-intestinal; tests d'ADN et génétiques pour le diagnostic des troubles du tractus gastro-intestinal; services de tests diagnostiques et de production de rapports médicaux pour les troubles du tractus gastro-intestinal; prélèvement d'échantillons de cellules et de tissus humains pour le diagnostic des troubles du tractus gastro-intestinal.

Revendications

Date de priorité de production: 19 mars 2019, Pays ou Bureau: ÉTATS-UNIS D'AMÉRIQUE, demande no: 88347269 en liaison avec le même genre de produits et en liaison avec le même genre de services

Numéro de la demande 1,959,531

Date de production 2019-04-26

Langue de la demande Anglais

DÉTAILS DU REQUÉRANT ET DE L'AGENT

Requérant

Reckitt Benckiser (Canada) Inc.
1680 Tech Avenue, Unit 2
Mississauga
ONTARIO
L4W5S9

Agent

SMART & BIGGAR LP
SUITE 900, 55 METCALFE STREET, P.O.
BOX 2999, STATION D, OTTAWA, ONTARIO,
K1P5Y6

DÉTAILS DE LA MARQUE DE COMMERCE

LYSOL

Type de la marque de commerce

Mot

Produits

Classe 03

Détergents à lessive; détachants tout usage pour la maison, détachants à tissus et détachants pour la lessive; nettoyeurs tout usage pour machines à laver.

Numéro de la demande 1,960,848**Date de production** 2019-05-03**Langue de la demande** Anglais

DÉTAILS DU REQUÉRANT ET DE L'AGENT

Requérant

Toca Boca AB
Lumaparksvägen 13A
Stockholm, 120 31
SWEDEN

Agent

SPIN MASTER LTD.
225 King Street West, Suite 200, Toronto,
ONTARIO, M5V3M2

DÉTAILS DE LA MARQUE DE COMMERCE

TOCA LIFE

Type de la marque de commerce

Mot

Produits**Classe 18**

(1) Sacs, nommément sacs à main et porte-monnaie, sacs à dos, sacs à livres, fourre-tout, sacs polochons, sacs de plage, sacs de sport, bagages, tous pour enfants; parasols de plage.

Classe 25

(2) Vêtements, nommément tee-shirts, pantalons, manteaux, chandails, jupes, foulards, chemises, chaussettes, caleçons et robes; articles chaussants, nommément chaussures, bottes, pantoufles et sandales; couvre-chefs, nommément chapeaux, petits bonnets et casquettes; vêtements de nuit; pyjamas; bandeaux; vêtements de bain; gants; costumes d'Halloween.

Classe 28

(3) Jeux, nommément jeux de plateau, jeux de cartes, jeux d'adresse; articles de jeu, nommément jouets souples, ours en peluche, figurines d'action, voitures jouets, trains jouets, cuisines jouets, ustensiles de cuisine jouets, et autres jouets pour enfants, nommément jouets rembourrés, jouets en peluche, personnages jouets et animaux jouets en plastique et en vinyle, figurines jouets et figurines jouets à collectionner, jouets pour la baignoire, jouets gonflables pour le bain, jouets de construction, avions et hélicoptères jouets, vêtements pour jouets, poupées et accessoires de poupée, nommément vêtements pour poupées, chambres de poupée, lits de poupée, maisons de poupée, tissus pour poupées et linge de maison pour poupées ainsi que poussettes pour poupées; appareils de jeux vidéo pour la maison; appareils de jeux vidéo de poche, nommément jeux de poche avec écrans à cristaux liquides; appareils de jeux éducatifs électroniques pour enfants; matériel vendu comme un tout pour jouer aux cartes; appareils de jeux de poche pour jeux électroniques pour utilisation avec écran d'affichage indépendant ou un moniteur; matériel vendu comme un tout pour jeux de plateau et jeux de cartes; appareils de jeux vidéo autonomes; appareils de divertissement électroniques, nommément appareils de divertissement; balles et ballons de sport; jeux de cible; nécessaires à bulles de savon; jouets multiactivités pour enfants; masques de costume; matériel de jeu, nommément coussins, bâtons ainsi que balles et ballons pour jeux intérieurs et extérieurs. .

Numéro de la demande 1,961,364

Date de production 2019-05-07

Langue de la demande Anglais

DÉTAILS DU REQUÉRANT ET DE L'AGENT

Requérant

Truss Limited Partnership
c/o Gowling WLG (Canada) LLP 1 First
Canadian Place
100 King Street West, Suite 1600
Toronto
ONTARIO
M5X1G5

Agent

JOANNE B. NARDI
Joanne Nardi IP Consulting Services Inc., 117
Shadow Falls Drive, Richmond Hill, ONTARIO,
L4E4K2

DÉTAILS DE LA MARQUE DE COMMERCE

DAILY-SODA

Type de la marque de commerce

Mot

Produits

Classe 32

Boissons aromatisées à la bière contenant du cannabis; eau embouteillée contenant du cannabis; eau embouteillée contenant des dérivés de cannabis; boissons gazeifiées contenant de l'huile de cannabis; boissons aromatisées au cidre contenant du cannabis; eaux aromatisées contenant du cannabis; eaux aromatisées contenant des dérivés de cannabis; boissons aux fruits et jus de fruits contenant du cannabis; boissons aux fruits et jus de fruits contenant des dérivés de cannabis; boissons aux fruits contenant des dérivés de cannabis; boissons aux fruits et jus de fruits contenant de l'huile de cannabis; jus de fruits contenant des dérivés de cannabis; boissons à base de fruits contenant du cannabis; boissons à base de fruits contenant des dérivés de cannabis; boissons aromatisées aux fruits contenant du cannabis; boissons à base de miel contenant du cannabis; boissons aux fruits glacées contenant de l'huile de cannabis; eaux minérales et gazeuses contenant du cannabis; eaux minérales et gazeuses contenant des dérivés de cannabis; boissons pour sportifs contenant du cannabis; boissons pour sportifs contenant des dérivés de cannabis.

Numéro de la demande 1,961,365

Date de production 2019-05-07

Langue de la demande Anglais

DÉTAILS DU REQUÉRANT ET DE L'AGENT

Requérant

Truss Limited Partnership
c/o Gowling WLG (Canada) LLP 1 First
Canadian Place
100 King Street West, Suite 1600
Toronto
ONTARIO
M5X1G5

Agent

JOANNE B. NARDI
Joanne Nardi IP Consulting Services Inc., 117
Shadow Falls Drive, Richmond Hill, ONTARIO,
L4E4K2

DÉTAILS DE LA MARQUE DE COMMERCE

DAILY-SODA

Type de la marque de commerce

Mot

Produits

Classe 30

(1) Boissons à base de café contenant du cannabis; boissons à base de café contenant des dérivés de cannabis; boissons à base de thé contenant du cannabis; boissons à base de thé contenant des dérivés de cannabis.

Classe 32

(2) Eau embouteillée contenant du cannabis; eau embouteillée contenant des dérivés de cannabis; boissons gazeuses contenant du cannabis; boissons gazéifiées contenant des dérivés de cannabis; boissons gazéifiées contenant de l'huile de cannabis; boissons aromatisées au cidre contenant du cannabis; eaux aromatisées contenant du cannabis; eaux aromatisées contenant des dérivés de cannabis; boissons aux fruits et jus de fruits contenant du cannabis; boissons aux fruits et jus de fruits contenant des dérivés de cannabis; boissons aux fruits contenant des dérivés de cannabis; boissons aux fruits et jus de fruits contenant de l'huile de cannabis; jus de fruits contenant des dérivés de cannabis; boissons à base de fruits contenant du cannabis; boissons à base de fruits contenant des dérivés de cannabis; boissons aromatisées aux fruits contenant du cannabis; boissons à base de miel contenant du cannabis; boissons aux fruits glacées contenant de l'huile de cannabis; eaux minérales et gazeuses contenant du cannabis; eaux minérales et gazeuses contenant des dérivés de cannabis; boissons fouettées contenant du cannabis; boissons fouettées contenant des dérivés de cannabis; boissons pour sportifs contenant du cannabis; boissons pour sportifs contenant des dérivés de cannabis; boissons aromatisées au vin contenant du cannabis; bière non alcoolisée contenant du cannabis; boissons non alcoolisées aromatisées à la bière contenant du cannabis.

Numéro de la demande 1,961,366

Date de production 2019-05-07

Langue de la demande Anglais

DÉTAILS DU REQUÉRANT ET DE L'AGENT

Requérant

Truss Limited Partnership
c/o Gowling WLG (Canada) LLP 1 First
Canadian Place
100 King Street West, Suite 1600
Toronto
ONTARIO
M5X1G5

Agent

JOANNE B. NARDI
Joanne Nardi IP Consulting Services Inc., 117
Shadow Falls Drive, Richmond Hill, ONTARIO,
L4E4K2

DÉTAILS DE LA MARQUE DE COMMERCE

Type de la marque de commerce

Dessin

Représentation visuelle

DAILY-
SODA

Produits

Classe 32

Boissons aromatisées à la bière contenant du cannabis; eau embouteillée contenant du cannabis; eau embouteillée contenant des dérivés de cannabis; boissons gazeifiées contenant de l'huile de cannabis; boissons aromatisées au cidre contenant du cannabis; eaux aromatisées contenant du cannabis; eaux aromatisées contenant des dérivés de cannabis; boissons aux fruits et jus de fruits

contenant du cannabis; boissons aux fruits et jus de fruits contenant des dérivés de cannabis; boissons aux fruits contenant des dérivés de cannabis; boissons aux fruits et jus de fruits contenant de l'huile de cannabis; jus de fruits contenant des dérivés de cannabis; boissons à base de fruits contenant du cannabis; boissons à base de fruits contenant des dérivés de cannabis; boissons aromatisées aux fruits contenant du cannabis; boissons à base de miel contenant du cannabis; boissons aux fruits glacées contenant de l'huile de cannabis; eaux minérales et gazeuses contenant du cannabis; eaux minérales et gazeuses contenant des dérivés de cannabis; boissons pour sportifs contenant du cannabis; boissons pour sportifs contenant des dérivés de cannabis.

Numéro de la demande 1,961,367

Date de production 2019-05-07

Langue de la demande Anglais

DÉTAILS DU REQUÉRANT ET DE L'AGENT

Requérant

Truss Limited Partnership
c/o Gowling WLG (Canada) LLP 1 First
Canadian Place
100 King Street West, Suite 1600
Toronto
ONTARIO
M5X1G5

Agent

JOANNE B. NARDI
Joanne Nardi IP Consulting Services Inc., 117
Shadow Falls Drive, Richmond Hill, ONTARIO,
L4E4K2

DÉTAILS DE LA MARQUE DE COMMERCE

Type de la marque de commerce

Dessin

Représentation visuelle

DAILY-
SODA

Produits

Classe 30

(1) Boissons à base de café contenant du cannabis; boissons à base de café contenant des dérivés de cannabis; boissons à base de thé contenant du cannabis; boissons à base de thé contenant des dérivés de cannabis.

Classe 32

(2) Eau embouteillée contenant du cannabis; eau embouteillée contenant des dérivés de cannabis; boissons gazeuses contenant du cannabis; boissons gazéifiées contenant des dérivés de cannabis; boissons gazéifiées contenant de l'huile de cannabis; boissons aromatisées au cidre contenant du cannabis; eaux aromatisées contenant du cannabis; eaux aromatisées contenant des dérivés de cannabis; boissons aux fruits et jus de fruits contenant du cannabis; boissons aux fruits et jus de fruits contenant des dérivés de cannabis; boissons aux fruits contenant des dérivés de cannabis; boissons aux fruits et jus de fruits contenant de l'huile de cannabis; jus de fruits contenant des dérivés de cannabis; boissons à base de fruits contenant du cannabis; boissons à base de fruits contenant des dérivés de cannabis; boissons aromatisées aux fruits contenant du cannabis; boissons à base de miel contenant du cannabis; boissons aux fruits glacées contenant de l'huile de cannabis; eaux minérales et gazeuses contenant du cannabis; eaux minérales et gazeuses contenant des dérivés de cannabis; boissons fouettées contenant du cannabis; boissons fouettées contenant des dérivés de cannabis; boissons pour sportifs contenant du cannabis; boissons pour sportifs contenant des dérivés de cannabis; boissons aromatisées au vin contenant du cannabis; bière non alcoolisée contenant du cannabis; boissons non alcoolisées aromatisées à la bière contenant du cannabis.

Numéro de la demande 1,961,368

Date de production 2019-05-07

Langue de la demande Anglais

DÉTAILS DU REQUÉRANT ET DE L'AGENT

Requérant

Truss Limited Partnership
c/o Gowling WLG (Canada) LLP 1 First
Canadian Place
100 King Street West, Suite 1600
Toronto
ONTARIO
M5X1G5

Agent

JOANNE B. NARDI
Joanne Nardi IP Consulting Services Inc., 117
Shadow Falls Drive, Richmond Hill, ONTARIO,
L4E4K2

DÉTAILS DE LA MARQUE DE COMMERCE

Type de la marque de commerce

Dessin

Représentation visuelle



DAILY-
SODA

Produits

Classe 32

Boissons aromatisées à la bière contenant du cannabis; eau embouteillée contenant du cannabis; eau embouteillée contenant des dérivés de cannabis; boissons gazéifiées contenant de l'huile de cannabis; boissons aromatisées au cidre contenant du cannabis; eaux aromatisées contenant du cannabis; eaux aromatisées contenant des dérivés de cannabis; boissons aux fruits et jus de fruits contenant du cannabis; boissons aux fruits et jus de fruits contenant des dérivés de cannabis; boissons aux fruits contenant des dérivés de cannabis; boissons aux fruits et jus de fruits contenant de l'huile de cannabis; jus de fruits contenant des dérivés de cannabis; boissons à base de fruits contenant du cannabis; boissons à base de fruits contenant des dérivés de cannabis; boissons aromatisées aux fruits contenant du cannabis; boissons à base de miel contenant du cannabis; boissons aux fruits glacées contenant de l'huile de cannabis; eaux minérales et gazeuses contenant du cannabis; eaux minérales et gazeuses contenant des dérivés de cannabis; boissons pour sportifs contenant du cannabis; boissons pour sportifs contenant des dérivés de cannabis.

Numéro de la demande 1,961,369

Date de production 2019-05-07

Langue de la demande Anglais

DÉTAILS DU REQUÉRANT ET DE L'AGENT

Requérant

Truss Limited Partnership
c/o Gowling WLG (Canada) LLP 1 First
Canadian Place
100 King Street West, Suite 1600
Toronto
ONTARIO
M5X1G5

Agent

JOANNE B. NARDI
Joanne Nardi IP Consulting Services Inc., 117
Shadow Falls Drive, Richmond Hill, ONTARIO,
L4E4K2

DÉTAILS DE LA MARQUE DE COMMERCE

Type de la marque de commerce

Dessin

Représentation visuelle



DAILY-
SODA

Produits

Classe 30

(1) Boissons à base de café contenant du cannabis; boissons à base de café contenant des dérivés de cannabis; boissons à base de thé contenant du cannabis; boissons à base de thé contenant des dérivés de cannabis.

Classe 32

(2) Eau embouteillée contenant du cannabis; eau embouteillée contenant des dérivés de cannabis; boissons gazeuses contenant du cannabis; boissons gazéifiées contenant des dérivés de cannabis; boissons gazéifiées contenant de l'huile de cannabis; boissons aromatisées au cidre contenant du cannabis; eaux aromatisées contenant du cannabis; eaux aromatisées contenant des dérivés de cannabis; boissons aux fruits et jus de fruits contenant du cannabis; boissons aux fruits et jus de fruits contenant des dérivés de cannabis; boissons aux fruits contenant des dérivés de cannabis; boissons aux fruits et jus de fruits contenant de l'huile de cannabis; jus de fruits contenant des dérivés de cannabis; boissons à base de fruits contenant du cannabis; boissons à base de fruits contenant des dérivés de cannabis; boissons aromatisées aux fruits contenant du cannabis; boissons à base de miel contenant du cannabis; boissons aux fruits glacées contenant de l'huile de cannabis; eaux minérales et gazeuses contenant du cannabis; eaux minérales et gazeuses contenant des dérivés de cannabis; boissons fouettées contenant du cannabis; boissons fouettées contenant des dérivés de cannabis; boissons pour sportifs contenant du cannabis; boissons pour sportifs contenant des dérivés de cannabis; boissons aromatisées au vin contenant du cannabis; bière non alcoolisée contenant du cannabis; boissons non alcoolisées aromatisées à la bière contenant du cannabis.

Numéro de la demande 1,961,950

Date de production 2019-05-09

Langue de la demande Anglais

DÉTAILS DU REQUÉRANT ET DE L'AGENT

Requérant

BAYER INTELLECTUAL PROPERTY GMBH
Alfred-Nobel-Str. 10
40789 Monheim am Rhein
GERMANY

Agent

GOWLING WLG (CANADA) LLP
SUITE 2600, 160 ELGIN STREET, OTTAWA,
ONTARIO, K1P1C3

DÉTAILS DE LA MARQUE DE COMMERCE

GET BACK TO YOU

Type de la marque de commerce

Caractères standard

Produits

Classe 05

Préparations pharmaceutiques antifongiques; gels, savons pour la peau et produits en vaporisateur antibactériens médicamenteux.

Numéro de la demande 1,962,021

Date de production 2019-05-09

Langue de la demande Anglais

DÉTAILS DU REQUÉRANT ET DE L'AGENT

Requérant

Turner Network Television, Inc.
1050 Techwood Drive
Atlanta, GA 30318
UNITED STATES OF AMERICA

Agent

SMART & BIGGAR LP
1100-150 York street, TORONTO, ONTARIO,
M5H3S5

DÉTAILS DE LA MARQUE DE COMMERCE

RAISED BY WOLVES

Type de la marque de commerce

Mot

Produits

Classe 09

Enregistrements audio et visuels préenregistrés, nommément enregistrements audiovisuels téléchargeables sur tous supports, présentant du divertissement, à savoir une série télévisée continue dans les domaines de l'humour, de l'action, du drame et de l'aventure; enregistrements audio et visuels préenregistrés, nommément disques optiques, CD-ROM, DVD, disques contenant des enregistrements audiovisuels, présentant du divertissement, à savoir une série télévisée continue dans les domaines de l'humour, de l'action, du drame et de l'aventure; émissions de télévision téléchargeables comiques, d'action, dramatiques et d'aventure distribuées par Internet et par communication sans fil.

Services

Classe 41

Services de divertissement, nommément série télévisée multimédia comique, d'action, dramatique, de science-fiction et d'aventure distribuée sur diverses plateformes par différents moyens de transmission.

Numéro de la demande 1,962,624

Date de production 2019-05-13

Langue de la demande Anglais

DÉTAILS DU REQUÉRANT

Requérant

Douglas Macdonald

1757 Phillbrook Ct

London

ONTARIO

N5X2Z2

DÉTAILS DE LA MARQUE DE COMMERCE

Investher

Type de la marque de commerce

Mot

Services

Classe 36

Services de courtage de placements de capitaux; planification successorale; planification de fiducies successorales; analyses financières; analyse financière; gestion d'actifs financiers; analyse de placements financiers et recherche de titres; courtage de placements financiers; conseils en investissement financier; placement financier dans le domaine des valeurs mobilières; placements financiers dans le domaine des marchandises; placements financiers dans le domaine de l'or; placements financiers dans le domaine des fonds communs de placement; placements financiers dans le domaine des valeurs mobilières; gestion financière; planification financière; gestion de placements; placement de fonds; services d'évaluation des risques liés aux placements; placement dans des fonds communs de placement et placement de capitaux; services de placement dans des fonds d'actions de sociétés fermées.

Numéro de la demande 1,962,902

Date de production 2019-05-14

Langue de la demande Anglais

DÉTAILS DU REQUÉRANT ET DE L'AGENT

Requérant

Parsons Xtreme Golf, LLC
15475 N. 84th St.
Scottsdale, AZ 85260
UNITED STATES OF AMERICA

Agent

GOWLING WLG (CANADA) LLP
SUITE 1600, 1 FIRST CANADIAN PLACE, 100
KING STREET WEST, TORONTO, ONTARIO,
M5X1G5

DÉTAILS DE LA MARQUE DE COMMERCE

NOBODY MAKES GOLF CLUBS THE WAY WE DO. PERIOD.

Type de la marque de commerce

Mot

Services

Classe 35

Services de magasin de détail et services de magasin de détail en ligne dans les domaines de l'équipement de golf, des vêtements, des articles de lunetterie, des articles chaussants, des couvre-chefs, des sacs en tous genres, des parapluies, des accessoires en cuir et en similicuir, à savoir des ceintures, des foulards, des gants, des étiquettes à bagages, des étuis pour téléphones cellulaires, des étuis pour cartes; offre d'information en ligne sur les biens de consommation dans les domaines de la vente au détail de produits liés au golf et du golf.

Numéro de la demande 1,963,855

Date de production 2019-05-21

Langue de la demande Anglais

DÉTAILS DU REQUÉRANT

Requérant

Ankita Chandaliya
601, Gayatri Bhawan, 90 feet road
400101
P.O. Box 400101
Mumbai
INDIA

DÉTAILS DE LA MARQUE DE COMMERCE

STELCORE

Type de la marque de commerce

Mot

Services

Classe 35

(1) Vérification comptable; services comptables; conseils en comptabilité ayant trait à la préparation de documents fiscaux; conseils en comptabilité ayant trait à la fiscalité; conseils en comptabilité ayant trait à la préparation de déclarations fiscales; services de comptabilité; services de comptabilité ayant trait aux comptes clients; comptabilité; services de conseil en matière de comptabilité; consultation en comptabilité; comptabilité pour des tiers; services de comptabilité; services de comptabilité pour les fusions et les acquisitions; services de comptabilité ayant trait à la planification fiscale; consultation en acquisition et en fusion; adressage d'enveloppes; administration d'un programme de réduction permettant aux participants d'obtenir des réductions sur des produits et des services en utilisant une carte de réduction pour les membres; administration de la paie pour des tiers; administration de programmes de fidélisation de la clientèle; administration de programmes d'échanges culturels et éducatifs; administration de programmes de fidélisation de la clientèle; administration de régimes d'avantages sociaux concernant les abonnements à des centres d'entraînement physique; administration de régimes de retraite d'employés; administration de programmes pour voyageurs assidus; administration de programmes pour voyageurs assidus permettant aux membres d'échanger des milles contre des points ou des récompenses offerts par d'autres programmes de fidélisation; administration de programmes de récompenses pour promouvoir la vente de produits et de services de tiers; administration de programmes de fidélisation utilisant des timbres à échanger; administration de régimes de soins de santé prépayés; administration de régimes de soins de santé prépayés; administration de comptes d'épargne; comptabilité de gestion; assistance administrative pour répondre à des appels d'offres; assistance administrative pour répondre à des appels d'offres [AO]; gestion administrative d'hôtels; gestion administrative de cliniques de soins de santé; gestion administrative d'hôpitaux; traitement administratif de réclamations d'assurance; traitement administratif de bons de commande; traitement administratif de bons de commande dans le cadre des services offerts par des entreprises de vente par correspondance; services administratifs dans le domaine des régimes d'actionnariat des salariés; agences de publicité; services d'agence de publicité; consultation en publicité et en gestion des affaires; diffusion de publicité en ligne pour

des tiers par des réseaux de communication électroniques; rédaction publicitaire; distribution de feuillets publicitaires; distribution de feuillets publicitaires pour des tiers; publicité sur Internet pour des tiers; publicité sur les produits pharmaceutiques et les produits d'imagerie in vivo de tiers; services de publicité pour la promotion d'une série de films pour des tiers; services de publicité pour la sensibilisation du public aux enjeux et aux initiatives touchant l'environnement; services de publicité pour la sensibilisation du public aux bienfaits de l'activité physique; services de publicité pour la sensibilisation du public à l'importance du don d'organes et de tissus; services de publicité pour la promotion du courtage d'actions et d'autres valeurs mobilières pour des tiers; services de publicité offerts par une agence de publicité pour la radio et la télévision; services de publication de textes publicitaires pour des tiers; publicité des produits et des services de tiers; publicité des produits et des services de tiers dans des périodiques, des brochures et des journaux; publicité des produits et des services de tiers dans la presse populaire et professionnelle; publicité des produits et des services de tiers par tous les moyens de communication publique; publicité des produits et des services de tiers par des médias électroniques, plus précisément par Internet; conseils et information au sujet du service à la clientèle ainsi que de la gestion et des prix de produits sur des sites Internet relativement à des achats effectués par Internet; conseils et information concernant la gestion des affaires commerciales; conseils concernant le marketing de produits chimiques; conseils dans les domaines de la gestion des affaires et du marketing; conseils concernant l'exploitation de franchises; conseils ayant trait à l'organisation et à la gestion des affaires; services de conseil et de consultation dans les domaines de l'exportation, des services d'exportation, de l'information et des services liés à la promotion de l'exportation; services de conseil en gestion des affaires; services de conseil ayant trait à la gestion d'entreprise; services de conseil ayant trait à la gestion des affaires et aux activités commerciales; gestion d'aéroports; services d'approvisionnement en boissons alcoolisées pour des tiers; analyse de données et de statistiques d'études de marché; organisation et tenue de salons commerciaux dans le domaine de l'automobile; organisation et tenue de salons du livre; organisation et tenue de salons commerciaux dans le domaine de l'artisanat; organisation et tenue de salons commerciaux dans le domaine de l'équipement d'entraînement physique; organisation et tenue de ventes aux enchères; organisation et tenue de salons commerciaux dans le domaine des jouets; organisation d'abonnements à des journaux pour des tiers; organisation d'abonnements aux publications de tiers; organisation d'abonnements aux publications en ligne de tiers; organisation d'abonnements à des journaux pour des tiers; organisation d'abonnements à des publications en ligne pour des tiers; galeries d'art; évaluation fiscale; aide, services de conseil et consultation concernant l'organisation des affaires; services d'association pour la promotion des intérêts du personnel infirmier; services d'association pour la promotion des intérêts des enseignants; services d'association pour la promotion des intérêts des camionneurs; recommandation d'avocats; services de vente aux enchères; vente aux enchères; vente aux enchères de biens; vente aux enchères sur Internet; vente aux enchères de véhicules; vente aux enchères par des réseaux de télécommunication; établissement de cotes d'écoute pour des émissions de radio et de télévision; vérification d'états financiers; vérification des tarifs des services publics pour des tiers; concessionnaires automobiles; boulangeries-pâtisseries; troc de produits pour des tiers; comptoirs de vente de boissons; services de facturation; concessionnaires de bateaux; tenue de livres; services de tenue de livres; consultation en acquisition et en fusion d'entreprises; consultation en acquisition d'entreprises; administration et gestion des affaires; aide à l'administration des affaires; consultation en administration des affaires; services de consultation en administration des affaires; administration des affaires dans les domaines du transport et de la livraison; services d'administration des affaires; évaluation d'entreprise; évaluation d'entreprise et évaluation d'affaires commerciales; vérification d'entreprises; consultation en affaires dans les domaines des acquisitions et des fusions

d'entreprises; consultation en affaires dans le domaine du réseautage d'affaires; consultation dans le domaine de la délocalisation d'entreprises; services d'expert en efficacité des entreprises; services liés à l'efficacité des entreprises; études de faisabilité commerciale; services de renseignements commerciaux dans les domaines de la constitution en société et des marques de commerce; services de renseignements commerciaux dans le domaine du cours des actions; services de renseignements commerciaux dans le domaine de la fiscalité; établissement de rapports de renseignement d'affaires; services d'intermédiaire commercial ayant trait à la mise en relation d'éventuels investisseurs privés avec des entrepreneurs à la recherche de financement; services de facturation commerciale; gestion des affaires; conseils en gestion des affaires; services de conseil en gestion des affaires ayant trait au franchisage; analyse de gestion des affaires; gestion des affaires et conseils en affaires; consultation en gestion des affaires et en organisation d'entreprise; consultation en gestion et en organisation des affaires; aide à la gestion des affaires; aide à la gestion des affaires, plus particulièrement exécution des tâches nécessaires au bon déroulement de ventes aux enchères; aide à la gestion des affaires à l'intention de sociétés industrielles et commerciales; aide à la gestion des affaires pour des sociétés industrielles ou commerciales; consultation en gestion des affaires; services de consultation et de conseil en gestion des affaires; consultation en gestion des affaires ainsi qu'élaboration de processus pour l'analyse et la mise en oeuvre de plans stratégiques et de projets de gestion; consultation en gestion des affaires dans les domaines du transport et de la livraison; services de consultation en gestion des affaires; consultation en gestion des affaires par Internet; consultation en gestion des affaires; consultation en gestion des affaires; consultation en gestion des affaires en matière de stratégie, de marketing, de production, de personnel et de vente au détail; gestion des affaires pour une entreprise commerciale et pour une entreprise de services; gestion des affaires pour pigistes; gestion des affaires de boutiques; gestion des affaires dans les domaines du transport et de la livraison; gestion hôtelière; gestion hôtelière pour des tiers; gestion des affaires d'artistes de la scène; gestion commerciale de programmes de remboursement pour des tiers; gestion commerciale de programmes de remboursement pour des tiers; gestion des affaires de sportifs; planification en gestion des affaires; services de gestion des affaires; services de gestion des affaires ayant trait à la compilation et à l'analyse d'information et de données; supervision en gestion des affaires; services de consultation en marketing d'entreprise; services de présentation à des fins de marchandisage; consultation en fusion d'entreprises; services de consultation en organisation et en gestion des affaires; consultation en organisation d'entreprise; conseils en organisation d'entreprise pour des tiers; consultation en gestion et en organisation des affaires, y compris en gestion de personnel; consultation en organisation et en gestion des affaires; consultation en organisation et en exploitation d'entreprises; services de consultation en organisation des affaires; planification d'entreprise; reconfiguration de processus d'affaires; services de reconfiguration de processus d'affaires; services de gestion de projets d'affaires pour des projets de construction; services de délocalisation d'entreprises; services d'évaluation du risque d'entreprise; services de gestion du risque d'entreprise; services d'affaires, nommément élaboration de campagnes de financement pour des tiers; planification stratégique d'entreprise; services de planification stratégique d'entreprise; services d'élaboration de stratégies d'entreprise; planification de la relève; boucheries; services de groupement d'achat; placement professionnel; services de consultation en placement professionnel; planification de carrière; tenue de ventes aux enchères; services de magasinage par catalogue dans le domaine des pièces d'automobile; services de magasinage par catalogue dans le domaine des vêtements; services de magasinage par catalogue dans le domaine des cosmétiques; services de magasinage par catalogue dans le domaine des appareils électroniques de divertissement à domicile; services de magasinage par catalogue dans le domaine de l'équipement photographique; services de magasinage par catalogue dans le domaine des articles de sport; services de chambre de commerce pour la

promotion des affaires et du tourisme dans la ville d'Ottawa; services de chambre de commerce pour la promotion des affaires et du tourisme dans la région du Niagara; services de chambre de commerce pour la promotion des affaires et du tourisme dans la vallée de l'Okanagan; services de centre d'échange pour la radio et la télévision; services administratifs; comptoirs de vente de vêtements; collecte d'information d'études de marché; aide aux entreprises à la gestion des affaires; gestion des affaires commerciales; services de gestion des affaires commerciales; agences de renseignements commerciaux offrant des renseignements fiscaux; services de lobbying commercial; compilation de publicités pour utilisation comme pages Web sur Internet; compilation de répertoires d'entreprises; compilation de statistiques; compilation, production et diffusion de matériel publicitaire pour des tiers; services de gestion de bases de données; gestion de fichiers informatiques; gestion informatisée de bases de données; gestion informatisée de fichiers; services informatisés de recherche de marché; services de comptabilité informatisés; gestion informatisée de fichiers d'entreprise; gestion informatisée de fichiers centraux; gestion informatisée de bases de données; gestion informatisée de fichiers; services d'étude de marché informatisés; service informatisé de commande de cadeaux en ligne qui répond aux exigences de la personne qui offre le cadeau ainsi qu'aux désirs et aux besoins du destinataire; services informatisés de commande en ligne de vêtements; services de commande en ligne informatisés dans le domaine des cosmétiques; traitement de texte informatisé; tenue d'un salon commercial en ligne dans le domaine des bijoux; réalisation d'enquêtes auprès des entreprises et d'études de marché pour des tiers; tenue de programmes de récompenses pour les employés pour promouvoir la sécurité au travail; tenue de programmes de récompenses pour les employés pour promouvoir la productivité et la qualité; réalisation d'enquêtes de marché pour des tiers; réalisation d'études de marché; tenue de ventes aux enchères; réalisation d'études de faisabilité commerciale; réalisation de sondages d'opinion; réalisation de sondages d'opinion publique; services de transcription de conférences téléphoniques; vente en consignation d'oeuvres d'art; vente en consignation de vêtements; vente en consignation de bijoux; vente en consignation d'articles de sport; gestion des coûts de construction; services de consultation et de conseil dans le domaine des stratégies d'affaires; consultation en recrutement de personnel; consultation ayant trait à la gestion de personnel; consultation dans le domaine des acquisitions d'entreprise; services de consultation et d'information en comptabilité; consultation dans les domaines de l'organisation et de la gestion des affaires; services de consultation en organisation et en gestion des affaires; études de consommation; services d'étude de consommation; copie de documents; copie de documents pour des tiers; services d'image de marque; consultation en création d'image d'entreprise; comptabilité analytique; analyse des coûts; analyse des coûts; services d'évaluation des coûts; contrôle des coûts dans le domaine des soins de santé; analyse du coût d'acquisition; analyse des coûts et du prix de revient; analyse de prix d'acquisition; services d'approvisionnement en bons de réduction pour des tiers; création et mise à jour de matériel publicitaire pour des tiers; création de marques de commerce pour des tiers; services d'enregistrement de cartes de crédit; services de programmes de récompenses associés à des cartes de crédit; service à la clientèle dans le domaine des réservations auprès de compagnies aériennes; service à la clientèle dans le domaine de la réparation d'automobiles; service à la clientèle dans le domaine de l'entretien d'ordinateurs; gestion de bases de données; services de marketing par bases de données, à savoir compilation de bases de données propres aux clients; charcuteries; conception de sondages de marketing; conception de sondages d'opinion publique; élaboration et coordination de projets de bénévolat pour des organismes de bienfaisance; élaboration et coordination de projets de bénévolat pour des organismes de bienfaisance; création de stratégies et de concepts de marketing pour des tiers; élaboration de campagnes promotionnelles à des fins commerciales pour des tiers; élaboration de campagnes promotionnelles pour des tiers; conception de systèmes de gestion d'hôpitaux; création de stratégies et de concepts de marketing pour des tiers; publipostage des

produits et des services de tiers; marketing direct des produits et des services de tiers; magasins de vêtements à prix réduit; magasins de cosmétiques à prix réduit; magasins d'équipement photographique à prix réduit; magasins d'articles de sport à prix réduit; diffusion de publicités pour des tiers par un réseau de communication sur Internet; diffusion de publicités pour des tiers par Internet; diffusion de matériel publicitaire pour des tiers; distribution de publicités et de messages publicitaires pour des tiers; distribution de courrier publicitaire et d'encarts publicitaires avec des publications habituelles de tiers; distribution de matériel publicitaire pour des tiers; distribution de pièces de véhicule automobile; distribution d'imprimés publicitaires; distribution de produits pour des tiers à des fins publicitaires; distribution d'échantillons à des fins publicitaires; concessions dans le domaine des pièces de véhicule automobile; concessions dans le domaine des vêtements; concessions dans le domaine des cosmétiques; services de copie de documents; reproduction de documents; vente à domicile de livres; vente à domicile de biscuits; vente à domicile de cosmétiques; vente à domicile de magazines; vente à domicile de viande; établissement de relevés de compte; reproduction de documents de bibliothèque; analyse économique; prévisions économiques; prévisions et analyses économiques; publicité par panneau d'affichage électronique des produits et des services de tiers; réinstallation d'employés; services de réinstallation d'employés; agences de placement; services d'agence de placement; services d'agence de placement de travailleurs au pair; conseils en emploi et recrutement; agences de gestion d'emploi; services de reclassement externe de personnel; services de recrutement de personnel; évaluation des compétences professionnelles; évaluation du rendement des employés; services de recrutement de cadres; services de recherche et de placement de cadres; agences d'importation et d'exportation; défilés de mode à des fins commerciales; préparation et analyse d'états financiers pour des entreprises; marchés aux puces; services de fleuriste; comptoirs de vente d'aliments; information et consultation sur le commerce extérieur; services d'information et de consultation sur le commerce extérieur; gestion forestière; services de consultation en gestion forestière; comptoirs de fruits; services de centre d'échange d'information générale; services de registre de cadeaux; agences d'importation-exportation de produits; distribution de prospectus; services de limitation des coûts de soins de santé; démonstrations à domicile pour la vente de bijoux; démonstrations à domicile pour la vente de lingerie; démonstrations à domicile pour la vente de jouets; démonstrations à domicile de bijoux; démonstrations à domicile de lingerie; administration d'hôpitaux; gestion d'hôpitaux; gestion hôtelière; gestion hôtelière pour des tiers; consultation en ressources humaines; consultation en ressources humaines; services de consultation en ressources humaines; gestion des ressources humaines; services de ressources humaines en impartition; agences d'importation et d'exportation; agences d'importation-exportation; agences d'importation-exportation dans le domaine de l'énergie; services d'agence d'importation-exportation; services de consultation en matière d'impôt sur le revenu; indexation de documents pour des tiers; gestion intérimaire d'entreprise; contrôle des stocks; services de contrôle des stocks; gestion des stocks dans le domaine des pièces d'automobile; inventaire de marchandises; facturation; services de facturation; publication et mise à jour de textes publicitaires pour des tiers; comptoirs de vente de bijoux; dotation et placement de personnel; placement; services de placement; services d'enregistrement de retour de clés; perforation de cartes; services d'agence pour l'emploi; syndicats; services de mise en page à des fins publicitaires; location d'espace publicitaire sur Internet pour des offres d'emploi; location de matériel de bureau; agences littéraires; publicité dans les magazines pour des tiers; services de vente par correspondance de magazines; clubs d'achat de livres par correspondance; services de vente par correspondance de livres; services de vente par correspondance de vêtements; services de vente par correspondance dans le domaine des cosmétiques; services de vente par correspondance de mobilier; services de vente par correspondance de bijoux; services de vente par correspondance de chaussures; services de vente par correspondance de jouets; tri, traitement et réception du courrier;

préparation de listes d'adresses; gestion et compilation de bases de données informatiques; gestion et compilation de bases de données; aide à la gestion et à l'exploitation pour les entreprises commerciales; gestion d'une compagnie aérienne; gestion de bases de données; gestion de cliniques de soins de santé pour des tiers; gestion d'artistes de la scène; gestion d'athlètes professionnels; analyse de marché; analyses et études de marché; services d'analyse et d'étude de marché; analyses et études de marché; services d'évaluation de marché; sondages d'opinion sur le marché; rapports et études de marché; études de marché à l'aide d'une base de données; services d'étude de marché; études de marché; consultation en segmentation de marché; études de marché; études de marché et analyse d'études de marché; services d'analyse de marketing; recherche en marketing; recherche en marketing dans les domaines des cosmétiques, de la parfumerie et des produits de beauté; services de marketing dans le domaine de l'organisation de la distribution des produits de tiers; services de marketing dans le domaine de l'évaluation de marchés pour les produits et les services existants de tiers; services de relations avec les médias; médiation et conclusion de transactions commerciales pour des tiers; médiation publicitaire pour des tiers; médiation d'ententes pour des tiers concernant la vente et l'achat de produits; médiation de contrats pour l'achat et la vente de produits; médiation d'affaires commerciales pour des tiers; facturation médicale; gestion des frais médicaux; services de transcription dans le domaine médical; agences de mannequins; services de mannequin pour la publicité ou la promotion des ventes; services d'agence de mannequins; services de mannequin à des fins de publicité ou de promotion des ventes; négociation et conclusion de transactions commerciales pour des tiers; négociation de contrats commerciaux pour des tiers; services de coupures de presse; publicité dans les journaux pour des tiers; abonnements à des journaux; offre d'aide technique pour la mise sur pied et l'exploitation de franchises de boulangeries-pâtisseries; offre d'aide technique pour la mise sur pied et l'exploitation de franchises de lave-autos; offre d'aide technique pour la mise sur pied et l'exploitation de franchises de magasins de vêtements; offre d'aide technique pour la mise sur pied et l'exploitation de franchises de restaurants; location d'appareils et de matériel de bureau; services de recrutement de personnel de soutien administratif; publicité en ligne pour des tiers sur des réseaux informatiques; publicité en ligne pour des tiers par un réseau de télématique; publicité en ligne des produits et des services de tiers sur des réseaux de télématique; galeries d'art en ligne; mises sur enchères en ligne pour des tiers; services de vente aux enchères en ligne; vente aux enchères en ligne; services de grand magasin en ligne; services de vente au détail en ligne de musique et de films téléchargeables et préenregistrés; services de vente au détail en ligne de musique numérique téléchargeable; services de vente au détail en ligne de sonneries téléchargeables; vente en ligne de produits d'artisanat; vente en ligne de pièces d'automobile; vente en ligne de produits de soins du corps; vente en ligne d'appareils électroniques audio pour la voiture; vente en ligne de vêtements; vente en ligne de cosmétiques; vente en ligne de musique préenregistrée téléchargeable; vente en ligne de sonneries téléchargeables; vente en ligne de produits alimentaires; vente en ligne d'articles chaussants; vente en ligne de couvre-chefs; vente en ligne d'appareils électroniques de divertissement à domicile; vente en ligne d'articles ménagers; vente en ligne de lingerie; vente en ligne d'équipement photographique; vente en ligne d'articles de sport; vente en ligne de jouets; services de commerce en ligne où les vendeurs affichent des produits à vendre aux enchères et où les enchères se font par Internet; services de magasin de vente en gros en ligne de matériel agricole; services de magasin de vente en gros en ligne de produits de toilettage pour animaux; services de magasin de vente en gros en ligne de matériel audiovisuel; services de magasin de vente en gros en ligne de produits de boulangerie-pâtisserie; services de magasin de vente en gros en ligne de bière; services de magasin de vente en gros en ligne de cacao; services de magasin de vente en gros en ligne d'articles de papeterie; services de magasin de vente en gros en ligne de véhicules; services de magasin de vente en gros en ligne d'armes; exploitation de

marchés; exploitation d'une librairie; exploitation d'un magasin de vêtements; exploitation d'une base de données contenant des offres d'emploi; exploitation d'un grand magasin; exploitation d'un magasin de mobilier; exploitation d'un standard téléphonique pour des tiers; exploitation d'un magasin d'équipement informatique; exploitation d'épiceries; sondages d'opinion; organisation et gestion de programmes de fidélisation de la clientèle; organisation pour des tiers de services d'accueil téléphonique et de services de réception téléphonique; organisation de défilés de mode à des fins commerciales; organisation de ventes aux enchères sur Internet; organisation d'expositions de fleurs et de plantes à des fins commerciales ou publicitaires; organisation de défilés de mode à des fins promotionnelles; organisation et tenue de salons de l'emploi; services d'assurance en impartition; services juridiques en impartition; services de paie en impartition; services de traduction en impartition; services de développement Web en impartition; préparation de la paie; services de préparation de la paie; tests de personnalité à des fins commerciales; tests de personnalité à des fins de recrutement; tests de personnalité pour la sélection de personnel; consultation en matière de personnel; gestion de personnel; consultation en gestion de personnel et en emploi; services d'aide à la gestion de personnel; consultation en gestion de personnel; consultation en gestion de personnel; consultation en gestion de personnel; placement de personnel; placement et recrutement de personnel; consultation en placement de personnel; recrutement de personnel; recrutement et placement de personnel; services de recrutement de personnel et agences de placement; réinstallation de personnel; services de réinstallation de personnel; sélection de personnel à l'aide de tests psychologiques; transcription phonétique; photocopie; services de photocopie; placement de personnel; placement de publicités pour des tiers; planification concernant la gestion des affaires, notamment recherche de partenaires pour des fusions et des acquisitions d'entreprises ainsi que pour la création d'entreprises; services de comité d'action politique pour la promotion des intérêts des travailleurs de l'automobile; services de comité d'action politique pour la promotion des intérêts des agriculteurs; production de rapports commerciaux; préparation de publicités personnalisées pour des tiers; préparation d'états financiers; préparation de bordereaux de paie; préparation d'annonces publicitaires pour des tiers; préparation et placement de publicités pour des tiers; préparation et placement de publicités pour des tiers; préparation et placement de publicités extérieures pour des tiers; préparation de rapports commerciaux; préparation de déclarations de revenus; préparation de listes d'envoi; consultation en publicité par la presse; services de coupures de presse; évaluation d'hébergement par comparaison de prix; services de comparaison de prix; impression de matériel publicitaire pour des tiers; traitement de documents d'enregistrement de garantie pour des tiers; obtention de contrats pour l'achat et la vente de produits; obtention de contrats pour l'achat et la vente de produits et de services; services d'approvisionnement, à savoir achat de matériel informatique; services d'approvisionnement, à savoir achat d'équipement lourd; services d'approvisionnement, à savoir achat de véhicules; services d'approvisionnement, à savoir achat d'armes; obtention de contrats pour l'achat et la vente de produits de tiers; production de cassettes vidéo, de disques vidéo et d'enregistrements audiovisuels promotionnels pour des tiers; services de démonstration de produits en vitrine par des mannequins vivants; démonstration d'appareils de cuisine; production de films publicitaires pour des tiers; production de matériel publicitaire pour des tiers; production de matériel et de messages publicitaires pour des tiers; production de publiereportages; production d'émissions de téléachat; production de messages publicitaires télévisés; consultation professionnelle en gestion de personnel; services d'étude et d'analyse des bénéficiaires; promotion de produits et de services par la distribution de cartes de réduction; promotion des oeuvres d'art de tiers par l'offre de portfolios en ligne par un site Web; promotion des produits et des services de tiers par l'association des produits et des services de commanditaires à des compétitions de soccer; promotion des produits et des services de tiers par la préparation et le placement d'annonces publicitaires dans des magazines électroniques; promotion des produits et des

services de tiers par des publicités sur des sites Web; promotion des produits et des services de tiers par des publiereportages; promotion des produits et des services de tiers par la gestion des ventes et par des programmes incitatifs promotionnels fonctionnant avec des timbres-prime; promotion des produits et des services de tiers par la distribution de cartes de réduction; promotion de la musique de tiers par l'offre de portfolios en ligne au moyen d'un site Web; promotion de la vente de comptes de cartes de crédit par l'administration de programmes de récompenses; promotion de la vente de produits et de services par l'octroi de points d'achat pour utilisation de cartes de crédit; promotion de la vente des produits et des services de tiers par l'octroi de points d'achat pour utilisation de cartes de crédit; promotion de la vente de produits et de services au moyen d'un programme de fidélisation de la clientèle; promotion de la vente de produits et de services par des concours promotionnels et par la distribution d'imprimés connexes; gestion promotionnelle de personnalités du sport; offre d'un guide publicitaire consultable en ligne portant sur les produits et les services de fournisseurs en ligne; offre d'assistance administrative aux pharmacies pour la gestion des stocks de médicaments; offre d'espace publicitaire dans un périodique; offre d'espace publicitaire dans des périodiques, des journaux et des magazines; offre de conseils et d'information sur la gestion des affaires commerciales; offre de conseils dans le domaine de l'efficacité des affaires; offre de conseils dans les domaines de la gestion des affaires et du marketing; offre de conseils ayant trait à l'analyse des habitudes d'achat des consommateurs; offre d'un répertoire de renseignements commerciaux en ligne sur Internet; offre d'un répertoire de renseignements commerciaux en ligne sur Internet; offre et location d'espace publicitaire sur Internet; offre et location de kiosques et de stands d'exposition; offre d'aide dans le domaine de la gestion des affaires dans le cadre d'un contrat de franchise; offre de renseignements commerciaux dans le domaine des médias sociaux; offre de soutien à la gestion d'entreprises en démarrage pour des tiers; offre d'information de marketing d'entreprise pour des tiers; offre d'information sur les biens de consommation dans le domaine de l'équipement informatique de bureau au moyen d'un site Web; offre de vérification électronique de commandes en ligne de contenu numérique; offre de services de conseil en emploi; offre de services de groupe de discussion; offre de services d'achat à domicile d'appareils électroniques audio de voiture par Internet; offre de services d'achat à domicile de cosmétiques au moyen de la télévision; offre de services d'achat à domicile d'équipement d'entraînement physique par Internet; offre de services d'achat à domicile d'appareils électroniques de divertissement à domicile au moyen de la télévision; offre de services d'achat à domicile de bijoux par téléphone; offre de services d'achat à domicile d'articles de sport par Internet; offre de comparaisons de tarifs hôteliers; offre de gestion des ressources humaines et de services de recrutement pour des tiers; diffusion d'information dans le domaine des solutions d'affaires durables à l'échelle mondiale; diffusion d'information dans le domaine de la gestion du temps; diffusion d'information sur les services de réinstallation d'employés; offre de services d'information commerciale; offre de consultation en marketing dans le domaine des médias sociaux; offre de consultation en marketing dans le domaine des médias sociaux; offre de stratégies de marketing pour des tiers; offre de services de vente aux enchères en ligne; offre de services de vente aux enchères en ligne; offre de services d'information en ligne sur les répertoires d'entreprises; offre de musique téléchargeable en ligne; offre d'aide aux entreprises en matière d'exploitation d'entreprise; offre de programmes promotionnels de bons de réduction ayant trait à une gamme de produits alimentaires; vérification de systèmes de gestion de la qualité; offre de renseignements fiscaux au moyen d'un site Web interactif; offre de services d'information et de conseil ayant trait au commerce électronique; offre d'information sur des études de marché; offre d'information d'études de marché; offre de rapports de marketing; offre d'espace sur des sites Web pour la publicité de produits et de services; tests psychologiques pour la sélection de personnel; tests psychométriques pour la sélection de personnel; sondages d'opinion publique; sondages d'opinion publique; services de recherche en matière de politiques publiques;

relations publiques; consultation en relations publiques; services de relations publiques; contrôle des coûts des services publics; publication de textes publicitaires; agences de publicité; services d'agence de publicité; agents de publicité; services d'agence de publicité; agents d'approvisionnement; évaluation de services d'hébergement; services de gestion de la vente de biens immobiliers; recrutement de personnel navigant et de personnel non navigant, technique ou non; recrutement de personnel de gestion de haut niveau; services de délocalisation d'entreprises; services de délocalisation d'entreprises; location d'espace publicitaire; location d'espace publicitaire sur des sites Web; location de matériel de bureau dans des installations de travail partagé; location de machines et d'équipement de bureau; location de photocopieurs; location de photocopieurs; location de kiosques de vente; location de machines à écrire et de photocopieurs; location de distributeurs; location d'espaces publicitaires; gestion de restaurants pour des tiers; services de préparation de curriculum vitae; services de préparation de curriculum vitae; services de librairie de détail; services de magasin de vente au détail de vêtements; services de magasin de vente de détail d'équipement informatique; services de dépanneur de détail; services de grand magasin de détail; services de magasin de vente au détail de mobilier; services d'épicerie de détail; vente au détail d'équipement audio; vente au détail de pièces d'automobile; vente au détail de vêtements; vente au détail de logiciels; vente au détail de cosmétiques; vente au détail d'aliments; vente au détail de bijoux; vente au détail de lingerie; vente au détail d'équipement photographique; vente au détail d'articles de sport; vente au détail de jouets; services de vente au détail de boissons alcoolisées; services de vente au détail de produits chimiques pour l'agriculture; services de vente au détail de matériel informatique; services de vente au détail de logiciels; services de vente au détail de bijoux; services de vente au détail de dispositifs de navigation; services de vente au détail de préparations pharmaceutiques, vétérinaires et hygiéniques ainsi que de fournitures médicales; services de vente au détail d'objets d'art offerts par des galeries d'art; services de vente au détail de litières pour animaux; services de vente au détail de boissons non alcoolisées; services de vente au détail d'objets d'art; services de vente au détail offerts par des boulangeries-pâtisseries; services de vente au détail offerts par des boucheries; services de vente au détail offerts par des boutiques de friandises; services de vente au détail offerts par des boutiques de vêtements; services de vente au détail offerts par des boutiques de dépôt-vente; services de vente au détail offerts par des dépanneurs; services de vente au détail offerts par des hypermarchés; services de vente au détail offerts par des magasins de fournitures de jardin et de pépinière; services de vente au détail offerts par des magasins de disques et de musique; services de vente au détail offerts par des magasins de musique; services de vente au détail offerts par des magasins de disques; services de vente au détail offerts par des boutiques à la télévision; services de vente au détail offerts par des débits de tabac; services de vente au détail d'accessoires d'automobile; services de vente au détail de pièces d'automobile; services de vente au détail de bonbons; services de vente au détail de produits de charcuterie; services de vente au détail de similifourrure; services de vente au détail de crème glacée; services de présentation en vitrine pour magasins de détail; programmes de récompenses de magasins de détail; services de magasin de vente au détail de vêtements; vente de voitures; vente de vêtements; vente de logiciels; vente de paniers-cadeaux personnalisés; vente de fleurs; vente de véhicules automobiles; démonstration de vente pour des tiers; démonstration de vente de matériel informatique; démonstration de vente d'appareils de cuisine; démonstration de vente d'instruments chirurgicaux; promotion des ventes pour des tiers au moyen de cartes d'utilisateur privilégié; promotion des ventes pour des tiers par la distribution et l'administration de cartes d'utilisateur privilégié; promotion des ventes pour des tiers au moyen de timbres à échanger; suivi du volume des ventes pour des tiers; services de suivi du volume des ventes; distribution d'échantillons; marchands de ferraille; rédaction de scénarios à des fins publicitaires; optimisation du référencement de sites auprès de moteurs de recherche; optimisation du référencement de sites

auprès de moteurs de recherche; services de secrétariat et de travail de bureau; services de secrétariat; vente de noms de domaine; services d'offre d'information sur le commerce extérieur; services permettant de déterminer le public touché par des publicités; services de ressources humaines pour des tiers; vente par démonstrations à domicile de bijoux; vente par démonstrations à domicile de lingerie; vente par démonstrations à domicile de jouets; services de présentation en vitrine pour magasins; décoration de vitrines; services d'administration de centres commerciaux; sténographie; services de secrétariat sténographique; services de sténographie; sténographie; services de sténographie; consultation en matière de stratégies relatives aux médias sociaux; services de recrutement d'athlètes dans les écoles secondaires; services de placement d'employés; services d'analyse statistique et de production de rapports connexes à des fins commerciales; évaluation statistique de données tirées d'études de marché; évaluation statistique de données d'études de marché; évaluation statistique de données de marketing; transcription sténographique; services de transcription sténographique; sténographie; services de sténographie; analyse commerciale stratégique; planification stratégique d'entreprise; vente de fleurs dans la rue; vente d'aliments dans la rue; abonnement à une chaîne de télévision; abonnement à des livres; abonnement à des livres de bandes dessinées; abonnement à des journaux électroniques; abonnement à des journaux; abonnement à des critiques; supermarchés; services de gestion de la chaîne logistique; agences artistiques; services d'agence artistique, à savoir gestion des affaires d'artistes de la scène; agences de gestion d'artistes; services de conseil en fiscalité; services de planification, de conseil, d'information et de consultation en matière d'impôt et de fiscalité; vérification fiscale; services de vérification fiscale; services de production de déclarations fiscales; services de production de déclarations de revenus; préparation de documents fiscaux; services de préparation de documents fiscaux; services de télémarketing; ventes aux enchères par téléphone et à la télévision; services de secrétariat téléphonique pour abonnés absents; services de secrétariat téléphonique; services de secrétariat téléphonique; services d'assistance-annuaire téléphonique; services de prise de commandes par téléphone pour des tiers; services de transcription de messages vocaux téléphoniques; publicité télévisée pour des tiers; agences de placement temporaire; services d'agence de placement temporaire; services de personnel temporaire; évaluation des compétences professionnelles; vérification des compétences professionnelles; agences de théâtre; suivi et contrôle de la consommation d'énergie pour des tiers à des fins de vérification comptable; suivi et surveillance de la fluctuation du prix de l'essence pour des tiers à des fins de vérification comptable; gestion de voyages; programmes de primes de voyage; dactylographie; services de dactylographie; mise à jour et maintenance de données dans des bases de données; lecture de compteurs de services publics à des fins de facturation; immatriculation et transfert de propriété de véhicules; services de distributeurs; inscription des électeurs; préparation de la paie; indexation sur le Web à des fins commerciales ou publicitaires; services d'optimisation de sites Web; optimisation du trafic sur des sites Web; optimisation du trafic sur des sites Web; vente en gros de pièces d'automobile; vente en gros de vêtements; vente en gros de cosmétiques; vente en gros d'appareils électroniques de divertissement à domicile; vente en gros d'articles de sport; services de vente en gros de préparations pharmaceutiques, vétérinaires et hygiéniques ainsi que de fournitures médicales; services de magasin de vente en gros de matériel audiovisuel; services de magasin de vente en gros de produits de boulangerie-pâtisserie; services de magasin de vente en gros de bière; services de magasin de vente en gros de chocolat; services de magasin de vente en gros de vêtements; services de magasin de vente en gros de batteries de cuisine; services de magasin de vente en gros d'ustensiles de table; services de magasin de vente en gros de desserts; services de magasin de vente en gros d'équipement de plongée; services de magasin de vente en gros de crème glacée; services de magasin de vente en gros d'articles de sellerie; services de magasin de vente en gros de téléphones intelligents; services de magasin de vente en gros de montres intelligentes; services

de magasin de vente en gros de sorbets; services de magasin de vente en gros de thés; services de magasin de vente en gros de jouets; services de présentation en vitrine; services de présentation en vitrine; services de décoration de vitrines à des fins publicitaires; traitement de texte; services de traitement de texte et de dactylographie; analyse du travail pour déterminer l'ensemble des compétences des travailleurs et d'autres exigences liées à des postes; rédaction de curriculum vitae pour des tiers; rédaction de textes publicitaires pour des tiers; rédaction de curriculum vitae pour des tiers.

Classe 36

(2) Acceptation du règlement de factures; acceptation de lettres de change; acceptation de dons de bienfaisance en argent; acceptation de dons de bienfaisance en argent pour financer la recherche médicale; acceptation de dons de bienfaisance en argent; acceptation de dons de bienfaisance en argent pour financer la recherche médicale; services d'agence d'assurance accident; courtage en assurance accident; consultation en assurance accident; information sur l'assurance accident; services d'assurance accident; souscription d'assurance accident; services de souscription d'assurance accident; services d'encaissement de comptes fournisseurs; financement de comptes clients; acquisition de terrains pour des tiers; acquisition de biens immobiliers pour des tiers; services d'actuariat; évaluations foncières ad valorem; services de conseil dans les domaines du contrôle du crédit et du débit, des placements, des subventions et du financement de prêts; agences de courtage de valeurs mobilières sur les marchés étrangers et de transactions sur les commissions de contrats à terme standardisés sur les marchés étrangers; agences de recouvrement de paiements pour des services publics d'électricité; agences de recouvrement de paiements pour des services publics de gaz; agences spécialisées dans les opérations visant des contrats à terme sur marchandises; agences de location de terrains; agences de location d'immeubles; agences de location de terrains; souscription de rentes; évaluation d'antiquités; location d'appartements et de bureaux; gestion d'immeubles à logements; services de gestion d'appartements; location d'appartements; évaluation de propriété intellectuelle; évaluation foncière; évaluation de yachts; évaluation de réclamations d'assurance ayant trait à des biens personnels; évaluation de réclamations d'assurance immobilière; obtention et offre de crédit, de prêts, d'assurance, de change et de chèques de voyage; obtention de financement pour des projets de construction; organisation de baux et de contrats de location de biens immobiliers; offre de prêts; évaluation d'oeuvres d'art; évaluations d'oeuvres d'art; courtage d'oeuvres d'art; évaluation de réclamations d'assurance; évaluation de bijoux; évaluation et gestion de biens immobiliers; services bancaires par guichet automatique; services de guichets automatiques; crédit-bail d'automobiles; services de cautionnement; cautionnement; services bancaires; services de règlement de factures; services de règlement de factures sur un site Web; services de règlement de factures sur un site Web; courtage pour la liquidation de titres; courtage pour la location d'immeubles; courtage pour la liquidation de valeurs mobilières; courtage d'obligations; courtage de crédits de carbone; courtage d'actions; courtage d'actions et d'autres valeurs mobilières; courtage d'actions; services de courtage de placements de capitaux; services de courtage d'actions et d'obligations; courtage pour la location de terrains; courtage concernant la location de terrains; location d'immeubles; gestion d'immeubles; services de vérification de la solvabilité d'entreprises; investissement de capitaux; services de consultation en investissement de capitaux; services d'investissement de capitaux; placement de capitaux; opérations au comptant et opérations de change; services de cartes porte-monnaie; gestion de la trésorerie; services de cartes de paiement et de cartes de crédit; services de cartes de paiement; collecte de fonds à des fins caritatives; campagnes de financement à des fins caritatives; collecte de fonds à des fins caritatives en prévision et en prévention de catastrophes; collecte de fonds à des fins caritatives en prévision et en prévention de catastrophes; services de collecte de fonds à des fins

caritatives; services de bienfaisance offrant des subventions à des organisations sportives pour les jeunes; services d'encaissement de chèques; services de garantie de paiements par chèque; services de vérification de chèques; services d'encaissement de chèques; services de cartes de garantie de chèques; traitement de chèques; vérification de chèques; estimation liée à des réclamations d'assurance dommages; évaluation de pièces de monnaie; recouvrement de créances; collecte de dons à des fins caritatives; recouvrement de loyers; services de bourse de marchandises; opérations sur marchandises; analyse informatisée d'information boursière; réalisation d'opérations de change pour des tiers; consultation en matière de financement de projets énergétiques; consultation en investissement de capitaux; services de consultation ayant trait au financement de travaux de génie civil et de projets d'infrastructure; consultation et information en matière d'assurance; agences de crédit; services d'agence de crédit; services de cartes de crédit et de cartes porte-monnaie; services de cartes de crédit et de débit; services de crédit et de prêt; services d'agence d'évaluation du crédit; agences d'évaluation du crédit; agences d'évaluation du crédit; services de cartes de crédit et de cartes de débit; services de cartes de crédit et de cartes de paiement; services de cartes de crédit; services de traitement d'opérations par carte de crédit; vérification de cartes de crédit; consultation en crédit; services de conseil en matière de crédit; conseils en matière de crédit; enquête de crédit et consultation en crédit; services d'enquête de crédit et de consultation en crédit; services d'évaluation du crédit; service de recouvrement de crédit; services d'évaluation du crédit; coopératives d'épargne et de crédit; change; opérations sur devises; courtage en douane; services de comptes de débit utilisant une carte lisible par ordinateur; services de comptes de débit utilisant un bracelet lisible par machine; services de cartes de débit; services de conseil en matière d'endettement; recouvrement de créances; agences de recouvrement de créances; services de recouvrement de créances; services de consolidation de dettes; services de gestion de créances; services de recouvrement de créances; évaluation de diamants; services d'assurance invalidité; services de transfert de fonds nationaux; services de transfert de fonds nationaux en ligne; services de remboursement de droits de douane; services bancaires électroniques par un réseau informatique mondial; règlement électronique de factures; services électroniques d'acceptation de chèques; services électroniques d'acceptation de chèques; virement électronique de fonds; virement électronique de fonds par des moyens de télécommunication; services bancaires électroniques sur Internet par un réseau informatique mondial; traitement et transmission électroniques de données de règlement de factures; services de perception électronique de péage; virement électronique de fonds; virement électronique d'argent; services de bienfaisance dans le domaine des dons en argent; évaluation de chevaux; placement de capitaux propres; placement de capitaux propres dans des entreprises internationales; services d'entiercement pour l'industrie du voyage; planification successorale; gestion de fiducies successorales; planification de fiducies successorales; estimation des coûts de réparation de voitures; estimation des coûts de construction; estimation des coûts d'amélioration d'habitations; évaluation de biens immobiliers; évaluation de la solvabilité d'entreprises et de particuliers; services d'agence de financement par crédit agricole; services de représentant fiduciaire; services de conseil financier ayant trait aux coentreprises; analyses financières; analyse financière; analyse financière et préparation de rapports connexes; services d'analyse et de recherche financières; services de consultation en analyse financière; évaluations financières; évaluations financières pour répondre à des appels d'offres; évaluations financières pour répondre à des demandes de propositions [DP]; gestion d'actifs financiers; services de chambre de compensation; consultation financière dans le domaine de la cryptomonnaie; services de cote de solvabilité; services de courtage financier en douane; évaluation financière à des fins d'assurance; évaluation financière de fibre d'alpaga; évaluation financière de coûts de développement relative aux industries pétrolière, gazière et minière; évaluation financière de bois sur pied; évaluation financière de laine; communication de données financières entre les établissements financiers et

leurs clients; prévisions financières; garantie et cautionnement financiers; services de garantie et de cautionnement financiers; analyse de placements financiers et recherche de titres; courtage de placements financiers; conseils en placement financier; placement financier dans le domaine des valeurs mobilières; placements financiers dans le domaine des marchandises; placements financiers dans le domaine de l'or; placements financiers dans le domaine des fonds communs de placement; placements financiers dans le domaine des valeurs mobilières; gestion financière; gestion financière de régimes de retraite d'employés; gestion financière de paiements de remboursement pour des tiers; gestion financière de comptes de retraite; gestion financière par Internet; placement de fonds de capital d'investissement pour des tiers; planification financière; services de conseil en planification financière et en placement; planification financière en vue de la retraite; services de restructuration financière; services d'évaluation des risques financiers; services de courtage de valeurs mobilières; services financiers, nommément règlement de dettes; services financiers, nommément offre d'une chaîne de blocs de cryptomonnaie pour des services de change de monnaies numériques et d'opérations connexes; commandite de tournois de hockey; gestion de fiducies; activités fiduciaires; planification fiduciaire; évaluation financière de biens personnels et immobiliers; évaluation financière de bois sur pied; évaluation financière de laine; évaluations financières; financement garanti; financement d'automobiles; financement d'activités industrielles; financement de prêts; financement de prêts et escompte d'effets; financement d'achats; assurance incendie; services d'assurance incendie; évaluation fiscale; évaluations fiscales; évaluations fiscales; évaluations et appréciations fiscales; location d'appartements; services de change; opérations de change; création, offre et gestion de sociétés en commandite; placement de fonds; services de collecte de fonds; services de collecte de fonds; placement de fonds; services de marché à terme; opérations visant des contrats à terme sur le grain; services d'assurance maladie; services de financement de location avec option d'achat; financement de location avec option d'achat; services bancaires à domicile; prêts remboursables par versements; prêts remboursables par versements; services d'actuariat d'assurance; agences d'assurance; courtage d'assurance; estimation liée à des réclamations d'assurance; traitement de réclamations d'assurance; consultation en assurance; calcul des taux de prime en assurance; services d'assurance; services de souscription; services d'évaluation en matière de propriété intellectuelle; services bancaires sur Internet; services bancaires sur Internet; agences de placement dans le domaine des valeurs mobilières; services de banque d'investissement; services de banque d'investissement; clubs d'investissement; gestion de placements; placement de fonds; placement de fonds pour des tiers; services d'évaluation des risques liés aux placements; émission de chèques de banque; émission de cartes de crédit; émission de cartes de débit; émission de lettres de crédit; émission de chèques de voyage; émission de chèques de voyage; émission de chèques de voyage; émission de cartes de crédit; émission de chèques de banque; émission de chèques et de lettres de crédit; émission de chèques; émission de cartes de crédit; émission de cartes de débit; émission de lettres de crédit; émission de chèques de voyage et de lettres de crédit; estimation de bijoux; estimation de bijoux; crédit-bail de terrains; location immobilière; financement de location avec option d'achat; services de financement de location avec option d'achat; crédit-bail d'immeubles; location à bail d'appartements; location à bail de bâtiments; location de fermes; location de terrains; location à bail de locaux pour bureaux; location à bail de biens immobiliers; location de condominiums résidentiels situés à l'intérieur de complexes hôteliers; location à bail d'espaces dans des centres commerciaux; courtage d'assurance vie; services d'assurance vie; services de souscription d'assurance vie; syndication de prêts; administration de comptes de garantie bloqués à des fins d'investissement; services de paiement sur des cartes d'appel interurbain prépayées pour l'ajout de minutes; gestion d'un fonds d'investissement de capitaux; gestion d'immeubles à appartements; gestion d'appartements; gestion d'immeubles de bureaux; gestion de portefeuilles de valeurs mobilières; gestion de

portefeuilles de valeurs mobilières négociables; services d'assurance contre les accidents maritimes; services d'assurance contre les incendies en mer; services d'assurance maritime; services de souscription d'assurance maritime; services d'assurance en matière de transport maritime; services bancaires d'investissement; services bancaires d'investissement et services de banque d'investissement; change; opérations de change; services de change; services d'opérations de change; services de mandats; virement d'argent; services de virement d'argent; opérations hypothécaires; courtage hypothécaire; refinancement hypothécaire; services hypothécaires; services d'assurance automobile; services de conseil en matière de fonds commun de placement; courtage de fonds communs de placement; services de courtage de fonds communs de placement; services de fonds communs de placement; fonds communs de placement; placement dans des fonds communs de placement et placement de capitaux; évaluation numismatique; opérations bancaires en ligne; services bancaires en ligne; services bancaires en ligne accessibles par des applications mobiles téléchargeables; courtage de devises en ligne et en temps réel; services d'opérations sur options; organisation de bourses de valeurs pour le commerce d'actions et d'autres valeurs financières; prêt sur gage; commerces de prêt sur gage; prêt sur gage; commerces de prêt sur gage; services de cartes de paiement; services de passerelle de paiement; retenue d'impôt à la source; évaluation de pierres précieuses; services de cartes d'appel prépayées; services de cartes de crédit prépayées; services de prépaiement des frais funéraires; services de cartes-cadeaux prépayées; services de cartes de voyage prépayées; préparation de rapports financiers; services de placement dans des fonds de capital d'investissement; placement privé de fonds de couverture pour des tiers; placement privé de valeurs mobilières et de dérivés pour des tiers; traitement de paiements électroniques effectués au moyen de cartes prépayées; traitement de paiements par carte de crédit; traitement de paiements par carte de débit; traitement de réclamations d'assurance et de données de paiement; financement de projets; estimation de biens; gestion de biens; services de consultation en gestion de biens; offre d'information sur des comptes bancaires par téléphone; offre de bourses d'études; offre de garanties prolongées pour automobiles; offre de garanties prolongées pour équipement informatique; offre de garanties prolongées pour appareils électroménagers; offre de garanties prolongées pour équipement photographique; offre d'information sur l'assurance; offre d'information dans le domaine de l'achat de maisons neuves et de condominiums par un portail Web; offre d'information sur l'assurance; offre d'information sur l'assurance et de consultation connexe; offre de nouvelles en ligne dans le domaine de la finance; offre de réductions dans les établissements participants de tiers à l'aide d'une carte de membre; offre d'information sur le marché des valeurs mobilières; diffusion d'information sur le marché des valeurs mobilières; offre de prêts étudiants; offre d'information sur le marché des valeurs mobilières; cotation boursière; agences immobilières; services d'agence immobilière; évaluation foncière; services d'évaluation foncière; évaluations foncières; courtage immobilier; courtiers immobiliers; consultation en immobilier; services de consultation en immobilier; placement en biens immobiliers; services de placement en biens immobiliers; gestion immobilière; services de gestion immobilière; syndication en immobilier; multipropriété immobilière; services d'évaluation immobilière; perception de loyers; location d'appartements; location de guichets automatiques; location d'immeubles; location de chalets; location de distributeurs d'argent comptant; location de fermes; location d'appartements; location de bureaux pour le travail partagé; location de biens immobiliers; location de locaux dans des centres commerciaux; location d'appartements; location d'immeubles; location de logements; services de gestion des risques; services de coffrets de sûreté; services de coffrets de sûreté; services d'épargne et de prêt; courtage de valeurs mobilières; prêt de valeurs mobilières; évaluation de timbres; services de courtage de valeurs mobilières; services de courtage d'actions; information boursière; services d'information boursière; services de cotation boursière et d'inscription connexe; services de cotation boursière; cotation boursière; services de cotation

boursière; courtage d'actions et d'obligations; services de courtage d'actions et d'obligations; services de cautionnement; services de traitement de paiements d'impôt; services bancaires par téléphone; services bancaires offerts par téléphone; services de cartes d'appel; opérations visant des contrats à terme standardisés sur les marchés étrangers; émission de chèques de voyage; services de société de fiducie; services de fiduciaire; évaluation de gemmes; évaluation de métaux précieux; évaluation de pierres précieuses; évaluation de yachts; évaluations dans le secteur immobilier; services d'assurance automobile; financement par capital de risque; gestion de fonds de capital de risque; services de financement par capital de risque pour établissements de recherche; services de financement par capital de risque pour universités; services de règlement d'assurance-viatique; services d'assurance de garantie; estimation de yachts; courtage de yachts; services de financement de yachts.

Classe 45

(3) Enquêtes sur des accidents; agences d'adoption; services d'agence d'adoption; placement en vue d'une adoption; services de conseil concernant des droits de propriété intellectuelle; services de contrôle de passagers aériens à des fins de sécurité; services d'inspection de bagages dans les aéroports à des fins de sécurité; services de sécurité aéroportuaire; services d'intervention et de vérification en cas d'alarme; services de règlement à l'amiable de litiges; services d'adoption d'animaux; services d'adoption d'animaux, en l'occurrence recherche de foyers pour des chiens et des chats provenant de refuges pour animaux; enquête sur la cruauté envers les animaux; services d'arbitrage, de médiation et de règlement de différends; services d'arbitrage; services d'arbitrage dans le domaine des relations industrielles; services d'arbitrage en matière de relations industrielles; aide pour retrouver des animaux de compagnie perdus; prévisions astrologiques; consultation en astrologie; services d'avocat; authentification de demandes de cartes de crédit; octroi de licences d'utilisation de concepts de franchise; garde d'enfants; garde d'enfants; services d'enquête sur les antécédents; services d'inspection de bagages; inspection de bagages à des fins de sécurité; vérification de bagages à des fins de sécurité; inspection de bagages à des fins de sécurité pour compagnies aériennes; services de counseling pour personnes en deuil; services d'enregistrement des naissances; services de garde du corps; services de détection et d'élimination de bombes; services de détection de bombes; services d'inhumation; services de cartomancie; octroi de licences d'utilisation de personnages de bandes dessinées; services de cimetière; accompagnement; services d'accompagnement; services de garde d'enfants; services de protection civile; services de protection civile; services de clairvoyance et de diseur de bonne aventure; location de vêtements; services de compagnie pour personnes âgées et personnes handicapées; assistance en matière de litiges par ordinateur; services de rencontres informatisés; octroi de licences d'utilisation de logiciels; services de concierge; tenue de cérémonies de mariage civil; tenue de cérémonies funéraires; services de prières religieuses; services de résolution de conflits; consultation dans le domaine des litiges; consultation en matière de réglementation sur la sécurité au travail; consultation ayant trait à l'octroi de licences d'utilisation de logiciels; consultation ayant trait à la protection de droits d'auteur; consultation ayant trait à l'enregistrement de noms de domaine; consultation ayant trait à l'octroi de licences d'utilisation de brevets; consultation ayant trait à la protection de brevets; consultation ayant trait à l'octroi de licences d'utilisation de logiciels; consultation ayant trait à l'octroi de licences d'utilisation de propriété intellectuelle; consultation ayant trait à la gestion de propriété intellectuelle; consultation ayant trait à la protection d'indications géographiques; consultation ayant trait à la protection de dessins industriels; consultation ayant trait à la protection de nouvelles obtentions végétales; consultation ayant trait à l'octroi de licences d'utilisation de marques de commerce; consultation ayant trait à la protection de marques de commerce; services de consultation dans le domaine de la sécurité résidentielle; services de consultation dans le domaine de la sécurité nationale; services de

consultation personnelle dans le domaine de la mode; services de consultation concernant les aspects juridiques du franchisage; services de consultation ayant trait à la planification et à l'organisation de cérémonies de mariage; consultation dans les domaines du vol de données et du vol d'identité; services de consultation dans le domaine des besoins en sécurité des entreprises commerciales et industrielles; services de consultation et services juridiques dans le domaine des lois, des règlements et des obligations en matière de confidentialité et de sécurité; consultation dans le domaine de la sécurité au travail; services de consultation dans le domaine de la sécurité nationale; contrôle de l'accès aux immeubles et des systèmes de sécurité; services de cession de droits immobiliers; gestion de droits d'auteur et de droits de propriété industrielle; octroi de licences d'utilisation de droits d'auteur; services d'agence d'octroi de licences d'utilisation de droits d'auteur; gestion de droits d'auteur; consultation en gestion de droits d'auteur; services de counseling dans le domaine du comportement chrétien dans les relations personnelles; sténographie judiciaire; services d'incinération; services de crématorium; services d'agence de rencontres; services de rencontres; agences de détectives; services d'agence de détectives; enquêtes par des détectives; services de règlement de différends; service de médiation en cas de divorce; services de promenade de chiens; enregistrement de noms de domaine; services d'enregistrement de noms de domaine; services de thanatopraxie; services d'alertes d'urgence; services d'escorte; services évangéliques et religieux; services religieux évangéliques; location de robes de soirée; services de témoin expert dans le domaine de la reconstitution de scènes de crime; services de témoin expert dans le domaine de la criminalistique; services de témoin expert dans le domaine de la santé mentale; exploitation de droits de propriété industrielle et de droits d'auteur au moyen de l'octroi de licences d'utilisation; octroi de licences d'utilisation de films, d'émissions de télévision et de vidéos; enregistrement d'empreintes digitales; services de prise et d'enregistrement d'empreintes digitales d'enfants; services de prise d'empreintes digitales; services de lutte contre les incendies; consultation en matière de prévention des incendies; services de consultation en matière de prévention des incendies; lutte contre les incendies; location d'articles chaussants; services de prévisions par un diseur de bonne aventure; analyse criminalistique de vidéos de surveillance à des fins de prévention des fraudes et des vols; services de diseur de bonne aventure; placement en famille d'accueil; services de protection contre les fraudes et le vol d'identité; services de détection des fraudes dans le domaine des services bancaires; services de détection des fraudes dans le domaine des cartes de crédit; services de détection des fraudes dans le domaine des cartes de crédit pour les achats en ligne; services de détection des fraudes dans le domaine de l'assurance médicale; services de détection des fraudes dans le domaine de l'assurance; services visant à retrouver des fugitifs; services d'arrangements funéraires; services de salon funéraire; salons funéraires; salons funéraires; services funéraires avec incinération; services funéraires avec incinération d'animaux de compagnie; funérailles; pompes funèbres; recherche généalogique; recherche généalogique; octroi de licences d'utilisation de concepts de franchise; octroi de licences d'utilisation de droits de propriété industrielle; octroi de licences d'utilisation à des tiers concernant des droits de propriété industrielle et des droits d'auteur; octroi de licences d'utilisation de logiciels; octroi de licences d'utilisation de logiciels et octroi de licences d'utilisation de droits de propriété industrielle; octroi de licences d'utilisation de logiciels et de droits de propriété industrielle; services de patrouille de surveillance; services de garde pour la prévention des cambriolages; services de tutelle; location de sacs à main; location de sacs à main; location de chapeaux; garde de maisons; établissement d'horoscopes; établissement d'horoscopes; garde de maisons; consultation en propriété industrielle; services de veille en matière de propriété industrielle; information sur les services de stylisme vestimentaire personnel; information sur les services de coordination de mode pour des particuliers; inspection d'usines à des fins de sécurité; consultation en propriété intellectuelle; services de consultation en propriété intellectuelle auprès d'inventeurs; services de consultation en

propriété intellectuelle auprès d'organismes sans but lucratif; services de consultation en propriété intellectuelle auprès d'universités et d'établissements de recherche; services de consultation en propriété intellectuelle dans le domaine des brevets et des demandes de brevet; services de consultation en propriété intellectuelle; services d'octroi de licences d'utilisation de propriété intellectuelle; services de veille en matière de propriété intellectuelle; services d'enterrement; services de rencontres sur Internet; services de présentation pour célibataires sur Internet; services de présentation de personnes sur Internet; services de rencontres par Internet; services de réseautage social par Internet; recherche de personnes disparues; services d'enquête concernant des réclamations d'assurance; octroi de licences d'utilisation de droits sur des films; octroi de licences d'utilisation de droits sur des productions télévisées; octroi de licences d'utilisation de droits sur des productions vidéo; octroi de licences d'utilisation de concepts de franchisage; aide pour l'enfilage de kimono; location de barrières de contrôle des foules; location de noms de domaine Internet; location d'équipement de surveillance pour la sécurité; location de droits de reproduction de photographies et de transparents à des tiers; administration juridique de licences; conseils juridiques; conseils juridiques pour répondre à des appels d'offres; conseils juridiques pour répondre à des demandes de propositions [DP]; conseils juridiques en matière de franchisage; services de représentation juridique; services de recherche juridique dans le domaine de la propriété intellectuelle; assistance juridique concernant la rédaction de contrats; consultation juridique en matière de publicité télévisée, de divertissement télévisé et de sports; consultation juridique en matière de franchisage; consultation juridique en matière de droits de propriété intellectuelle; consultation juridique dans le domaine de la fiscalité; services de consultation juridique; services de recherche et de préparation de documents juridiques pour des avocats; services de préparation de documents juridiques; agences d'information juridique; services d'information juridique; services d'enquête juridique; recherche juridique; recherche juridique ayant trait à la fusion d'entreprises; recherche juridique ayant trait aux droits de propriété intellectuelle; recherche juridique ayant trait aux transactions immobilières; services de recherche juridique; services juridiques; services juridiques ayant trait à des procédures relatives à des droits de propriété industrielle; services juridiques concernant la négociation de contrats pour des tiers; services juridiques en matière d'actions en justice; services juridiques en matière de gestion de réclamations pour des compagnies d'assurance, des courtiers d'assurance et des entreprises industrielles; services juridiques en matière de création et d'enregistrement d'entreprises; services juridiques en matière d'octroi de licences d'utilisation de droits d'auteur; services juridiques en matière d'exploitation de droits accessoires dans le domaine du merchandising; services juridiques en matière d'exploitation de droits accessoires concernant des productions cinématographiques, télévisuelles, vidéo et musicales; services juridiques en matière d'exploitation de droits de diffusion; services juridiques en matière d'exploitation de droits d'auteur et de droits de propriété industrielle; services juridiques en matière d'exploitation de droits d'auteur sur des imprimés; services juridiques en matière d'exploitation de droits d'auteur sur des films; services juridiques en matière d'exploitation de droits de propriété industrielle et de droits d'auteur; services juridiques en matière d'exploitation de droits de propriété intellectuelle; services juridiques en matière d'exploitation de brevets; services juridiques en matière de gestion et d'exploitation de droits d'auteur et de droits accessoires; services juridiques en matière de gestion, de contrôle et d'octroi de droits de licence; services juridiques en matière de négociation et de rédaction de contrats concernant des droits de propriété intellectuelle; services juridiques en matière de protection et d'exploitation de droits d'auteur sur des productions cinématographiques, télévisuelles, théâtrales et musicales; services juridiques en matière d'enregistrement de marques; services de soutien juridique; services d'organisme de réglementation de l'octroi de licences d'utilisation; octroi de licences d'utilisation de slogans publicitaires; octroi de licences d'utilisation de slogans publicitaires et de personnages de bandes dessinées; octroi de licences d'utilisation de

dessins architecturaux à des tiers; octroi de licences d'utilisation de livres; octroi de licences d'utilisation de personnages de bandes dessinées; octroi de licences d'utilisation de programmes informatiques; octroi de licences d'utilisation de programmes informatiques; octroi de licences d'utilisation de logiciels; octroi de licences d'utilisation de logiciels et de droits de propriété industrielle; octroi de licences d'utilisation de concepts de franchise; octroi de licences d'utilisation de droits de propriété industrielle; octroi de licences d'utilisation de droits de propriété industrielle et de droits d'auteur; octroi de licences de propriété intellectuelle; octroi de licences d'utilisation de propriété intellectuelle et de droits d'auteur; octroi de licences d'utilisation de musique; octroi de licences d'utilisation d'oeuvres musicales; octroi de licences d'utilisation de demandes de brevet; octroi de licences d'utilisation de brevets; octroi de licences d'utilisation de brevets et de demandes de brevet; octroi de licences d'utilisation d'émissions de radio et de télévision; octroi de licences d'utilisation d'émissions de radio et de télévision; octroi de licences d'utilisation de droits sur des films; octroi de licences d'utilisation de droits sur des productions télévisées; octroi de licences d'utilisation de droits sur des photos; octroi de licences d'utilisation de droits sur des productions vidéo; octroi de licences d'utilisation de droits sur des productions cinématographiques, télévisées et vidéo; octroi de licences d'utilisation de logiciels; octroi de licences d'utilisation de marques de commerce; services d'octroi de licences ayant trait à l'édition musicale; services de sauveteur; conseils en matière de litiges; consultation en matière de litiges; services de gestion de litiges; services d'assistance en matière de litiges; services de bureau d'objets perdus et trouvés; services d'objets perdus et trouvés; retour d'objets perdus; services de retour d'objets perdus; gestion et exploitation de droits de propriété industrielle et de droits d'auteur par l'octroi de licences d'utilisation pour des tiers; gestion de droits d'auteur et de droits de propriété industrielle; gestion de droits d'auteur et de droits de propriété industrielle pour des tiers; gestion de droits de propriété industrielle et de droits d'auteur; agences de mariage; services d'agence de mariage; services de bureau de mariage; bureaux de mariage; counseling matrimonial; consultation matrimoniale; présentation de partenaires de mariage; services de présentation pour célibataires; médiation; médiation juridique; services de médiation; camps militaires; services religieux; enquêtes sur des personnes portées disparues; enquêtes sur des personnes disparues; enquêtes sur des personnes disparues; surveillance de droits de propriété industrielle à des fins de conseil juridique; surveillance de droits de propriété intellectuelle à des fins de conseil juridique; surveillance d'alarmes antivol; surveillance d'alarmes antivol et de sécurité; surveillance d'avertisseurs d'incendie; surveillance de systèmes de sécurité résidentielle; surveillance des appels téléphoniques d'abonnés et envoi d'avis aux installations d'urgence; services de momification; services d'octroi de licences d'utilisation de musique; services de nourrice; services de gardien de nuit; services de veilleur de nuit; services de notaire; services de club de rencontres en ligne; services de rencontres en ligne; services de réseautage social en ligne; services de réseautage social en ligne; services de réseautage social en ligne accessibles au moyen d'applications mobiles téléchargeables; ouverture de serrures de porte; ouverture de serrures de sécurité; organisation de réunions politiques; organisation de réunions religieuses; organisation de commémorations de décès pour les familles de défunts; services parajuridiques; services d'enquête sur des phénomènes paranormaux; counseling pastoral; consultation en matière de brevets et de propriété industrielle; octroi de licences d'utilisation de brevets et de demandes de brevet; octroi de licences d'utilisation de brevets; enquêtes sur les antécédents personnels; services de garde du corps; services de consultation personnelle en matière de mode; sélection de cadeaux personnalisés pour des tiers; services de consultation en matière de croissance personnelle et de motivation; consultation en affaires juridiques personnelles; rédaction de lettres personnelles; rédaction de lettres personnelles pour des tiers; services de rappel personnel de dates et d'événements importants à venir; sélection personnelle de cadeaux pour boîtes-cadeaux personnalisées; magasinage personnel pour des tiers; services de stylisme

personnel, en l'occurrence services de mesure du buste et d'essayage de soutien-gorge; services de stylisme personnel, en l'occurrence services de mesure et d'essayage de lingerie pour femmes; consultation en stylisme vestimentaire personnel; services de stylisme vestimentaire personnel; services d'incinération d'animaux de compagnie; services funéraires avec incinération pour animaux de compagnie; enregistrement d'animaux de compagnie; garde d'animaux de compagnie; planification et organisation de cérémonies de mariage; services de protection policière et civile; services de protection policière; services de test polygraphique; services d'enquête sur les antécédents professionnels; services de vérification des antécédents professionnels; préparation de paniers-cadeaux personnalisés; préparation de boîtes-cadeaux personnalisées; préparation de documents juridiques; préparation de rapports juridiques dans le domaine des droits de la personne; services d'enquête privée et de sécurité; services d'enquête privée; services juridiques pro bono; consultations juridiques professionnelles en matière de franchisage; consultation juridique professionnelle en matière de franchises; offre d'une sélection de cartes de souhaits électroniques en ligne; offre et tenue de cérémonies de mariage civil non confessionnelles et non religieuses; offre et tenue de cérémonies de mariage civil; offre de vêtements à des fins caritatives; offre de services de compagnie aux familles de personnes atteintes de maladies graves; services de consultation et d'information dans le domaine des interventions d'urgence pour la collectivité; offre de cartes de souhaits électroniques par Internet; offre de soutien psychologique aux patients atteints du cancer et à leur famille sur des forums interactifs en ligne; offre de sépultures ou d'ossuaires; offre d'information astrologique par des réseaux informatiques; offre d'information sur des droits de propriété intellectuelle et industrielle; offre d'information sur des services juridiques par un site Web; offre d'information sur les brevets et les demandes de brevet à partir d'un site Web; offre d'information à partir d'une base de données concernant des services d'enquête sur des véhicules volés ou perdus; offre d'information dans le domaine de la propriété intellectuelle; offre d'information dans le domaine des affaires juridiques; offre d'information dans le domaine des demandes de brevet par une base de données interrogeable en ligne; offre d'information dans le domaine des questions d'ordre politique; offre d'information sur des agences d'octroi de licences d'utilisation de droits d'auteur; offre d'information sur la location de vêtements; offre d'information sur des droits de propriété industrielle; offre d'information sur des questions touchant les droits de la personne; offre d'information concernant l'élaboration de lois sur la protection de la vie privée, la sécurité et la gouvernance de données à partir d'un site Web; offre d'information ayant trait à des agences d'octroi de licences d'utilisation de droits d'auteur; offre d'information sur les services de garde du corps; offre d'information sur les services de garde de sécurité; offre d'information sur la location d'avertisseurs d'incendie; offre d'information sur la location d'extincteurs; offre d'information par des sites Web interactifs dans le domaine des rencontres pour favoriser les rencontres entre personnes ainsi que les relations et les liens d'amitié; offre d'information juridique; offre d'information juridique à partir d'une base de données interactive en ligne; offre de cartes de souhaits électroniques en ligne; offre d'information en ligne dans les domaines de la spiritualité, de la croissance personnelle et de l'autonomisation; défense des droits des patients d'hôpitaux et des patients d'établissements de soins de longue durée; offre de services de soutien individuel aux patients atteints du cancer et à leur famille; offre de services de soutien individuel aux familles de personnes atteintes de maladies graves; offre de services de reconnaissance et de surveillance; offre de services d'authentification d'utilisateurs dans le cadre d'opérations de commerce électronique; offre de services de célébrant pour mariages; offres d'opinions juridiques d'experts; services de voyance; enregistrement de noms de domaine; enregistrement de noms de domaine pour l'identification des utilisateurs sur un réseau informatique mondial; lâcher de colombes pour des occasions spéciales; services de counseling religieux; services de rappel de dates et d'événements personnels; services de rappel de dates et d'événements; location d'autels; location de vêtements; location de robes; location de robes de

soirée; location de vêtements de soirée; location d'avertisseurs d'incendie; location d'extincteurs; location d'articles chaussants; location de tenues habillées; location de sacs à main; location de chapeaux; location de bijoux; location de gilets de sauvetage; location de casques; location de masques de protection; location de coffres-forts; location d'équipement de surveillance pour la sécurité; location de chaussures; location de pancartes pour messages personnels; location de smokings; location d'uniformes; location de montres; location de chuppahs de mariage; location de huppahs de mariage; représentation et soutien concernant des différends juridiques portés devant des instances d'arbitrage, de médiation et de règlement alternatif; revue des normes et des pratiques pour veiller au respect des lois et des règlements anticorruption; revue des normes et des pratiques pour veiller au respect de la réglementation environnementale; revue des normes et des pratiques pour veiller au respect des règlements de zonage; vérification de la sécurité pour améliorer la sécurité des ouvriers en bâtiment sur les chantiers de construction résidentielle; contrôle de sécurité pour la préparation de cartes d'identité; contrôle de personnes et de bagages dans les aéroports à des fins de sécurité; services de garde de sécurité; services de garde de sécurité pour bâtiments; services de garde de sécurité pour la protection des biens et des personnes; services de garde de sécurité pour installations; inspection de bagages à des fins de sécurité dans les aéroports; services d'inspection de sécurité pour des tiers; impression de sécurité, à savoir codage de renseignements d'identification sur des documents et des objets de valeur; contrôle de sécurité de passagers de compagnies aériennes; inspection de bagages à des fins de sécurité; services de sécurité pour la protection des biens matériels ou des personnes; services de sécurité pour la protection des biens et des personnes; location de souliers; services de dépistage; agences de rencontres; services d'agence de rencontres; octroi de licences d'utilisation de logiciels; consultation spirituelle; services de récupération de véhicules volés; services de repérage de véhicules volés; services de sécurité pour les magasins; services de surveillance; surveillance par télémétrie de l'emplacement exact d'animaux sauvages; recherche de titres; repérage d'animaux de compagnie et balayage de l'iris ou de la rétine d'animaux de compagnie à des fins d'identification; localisation d'objets volés; repérage de véhicules volés; services d'agent de marques de commerce; services de surveillance de marques de commerce; services de veille en matière de marques de commerce; location de smokings; pompes funèbres; services de pompes funèbres; services de rencontres par vidéo; location de montres; services de consultation en planification et en organisation de cérémonies de mariage; services de chapelle pour cérémonies de mariage; consultation en matière de signes du zodiaque.

Numéro de la demande 1,966,113

Date de production 2019-05-31

Langue de la demande Anglais

DÉTAILS DU REQUÉRANT ET DE L'AGENT

Requérant

PINTY'S DELICIOUS FOODS INC.
5063 North Service Road
Suite 101
Burlington
ONTARIO
L7L5H6

Agent

ROBIC
630, boul. René-Lévesque Ouest, 20e étage,
Montréal, QUEBEC, H3B1S6

DÉTAILS DE LA MARQUE DE COMMERCE

PINTY'S MAN CAVE

Type de la marque de commerce

Caractères standard

Produits

Classe 29

(1) Viande et volaille, nommément porc, boeuf, poulet, dinde; protéines de viande, nommément substituts de viande; protéines de poulet; protéines de dinde; trempettes au fromage.

Classe 30

(2) Condiments, sauces et trempettes pour le porc, le boeuf, le poulet, la dinde, nommément sauce barbecue, moutarde, sauce au fromage, sauce chili, sauce au poisson, sauce au jus de viande, sauce piquante, sauce poivrade, sauce soya, sauce tartare, sauces à salade.

Services

Classe 35

Promotion de la vente de viande, de volaille, de porc, de boeuf, de poulet, de dinde, de protéines de viande, nommément de substituts de viande, de protéines de poulet, de protéines de dinde, de condiments, de sauces et de trempettes pour le porc, le boeuf, le poulet, la dinde, nommément de sauce barbecue, de moutarde, de sauce au fromage, de sauce chili, de sauce au poisson, de sauce au jus de viande, de sauce piquante, de sauce poivrade, de sauce soya, de sauce tartare, de sauces à salade et de trempettes au fromage, par des concours promotionnels et par la distribution d'imprimés connexes.

Numéro de la demande 1,968,221

Date de production 2019-06-10

Langue de la demande Anglais

DÉTAILS DU REQUÉRANT ET DE L'AGENT

Requérant

THE TORONTO-DOMINION BANK
66 Wellington Street West
Toronto Dominion Tower
12th Floor
Toronto
ONTARIO
M5K1A2

Agent

FASKEN MARTINEAU DUMOULIN LLP
333 BAY STREET, SUITE 2400, BAY
ADELAIDE CENTRE, BOX 20, TORONTO,
ONTARIO, M5H2T6

DÉTAILS DE LA MARQUE DE COMMERCE

TD BANK

Type de la marque de commerce

Mot

Produits

Classe 06

(1) Alliages de métaux communs; minerais de métal; lingots de métal commun et d'alliage de métaux; statues, bustes et objets d'art en métal et en alliages de métaux; coffres-forts en métal ou autres qu'en métal.

Classe 09

(2) Logiciels et applications mobiles pour les opérations électroniques sur valeurs mobilières et la gestion de portefeuilles financiers; logiciels et applications mobiles pour les services bancaires en ligne, sur Internet et mobiles; logiciels et applications mobiles pour la gestion financière et la planification financière; logiciels et applications mobiles téléchargeables dans le domaine des services d'assurance, nommément de la production et du traitement de réclamations d'assurance, de l'offre de services d'assurance et de soumissions d'assurance et de l'offre d'information concernant les services d'assurance; terminaux de paiement électronique; cartes de crédit et de débit; publications électroniques téléchargeables ou non, à savoir magazines, bulletins d'information et brochures dans les domaines des services bancaires, des finances, des placements, de l'assurance et des opérations sur valeurs mobilières.

Classe 14

(3) Alliages de métaux précieux; insignes en métal précieux; boîtes en métal précieux; bustes en métal précieux; pièces de monnaie et pièces de monnaie commémoratives; diamants; bijoux; or; lingots de métal précieux; anneaux porte-clés et chaînes porte-clés; médailles; perles; platine; métaux précieux; pierres précieuses; bagues en métaux précieux; argent; objets d'art en métal précieux.

Classe 16

(4) Publications imprimées, nommément magazines, bulletins d'information, guides, manuels, dépliants, brochures et catalogues de produits, tous dans les domaines des services bancaires, des services de conseil financier, des services de gestion de placements, des services de fonds

communs de placement, des services d'assurance, des services de courtage d'assurance et de souscription, des services immobiliers, des services de cartes de crédit et des services de courtage de valeurs mobilières.

Classe 18

(5) Sacs de transport tout usage; sacs de sport.

Classe 20

(6) Mobilier, notamment fauteuils; nacre; statues en ambre et objets d'art en ambre; ambre jaune; miroirs; cadres pour photos.

Classe 21

(7) Grandes tasses; verres; bouteilles d'eau; ouvre-bouteilles.

Classe 25

(8) Vêtements, notamment tee-shirts, chandails molletonnés, maillots de sport, gants, vestes, foulards, chaussettes et vêtements pour bébés; couvre-chefs, notamment casquettes de baseball, tuques, visières et cache-oreilles; articles chaussants, notamment chaussures, chaussures de sport et chaussures pour bébés.

Classe 32

(9) Bières; eaux minérales et gazeuses; jus de fruits; jus de légumes; boissons gazeuses et gazéifiées.

Classe 33

(10) Vin; boissons alcoolisées distillées, notamment vodka, rhum, whiskey, téquila et gin; panachés alcoolisés.

Classe 34

(11) Tabac et tabac à pipe; cigarettes; cigarettes électroniques; vaporisateurs oraux pour fumer; cigares; articles pour fumeurs, notamment briquets, cendriers, papiers à rouler les cigarettes, machines à rouler les cigarettes et allumettes; marijuana séchée, cigarettes de marijuana, marijuana à fumer, huile de marijuana pour cigarettes électroniques et huile de marijuana pour vaporisateurs oraux pour fumer; vaporisateurs oraux pour fumer de la marijuana.

Services

Classe 35

(1) Production d'états de compte, notamment préparation d'états financiers pour des tiers; préparation de rapports commerciaux présentant de l'information financière et économique; services de programmes de récompenses associés à des cartes de crédit et de débit; organisation et tenue de programmes de récompenses pour promouvoir la vente de produits et de services de tiers; services de gestion et d'administration des affaires et services de consultation; services de consultation en affaires dans les domaines des acquisitions et des fusions d'entreprises; initiatives environnementales, notamment sensibilisation du public à la réduction de l'empreinte écologique des activités commerciales, aux programmes environnementaux et aux produits et services écologiques de tiers ayant trait aux industries des services bancaires, de l'assurance et des services financiers; préparation de la paie en ligne.

Classe 36

(2) Services bancaires, services bancaires en ligne et services bancaires mobiles; services de gestion de placements et d'actifs financiers; services de conseil en planification financière et en placement; services de fonds communs de placement et de courtage de fonds communs de

placement; services de courtage de valeurs mobilières; services financiers, notamment services de crédit et de prêt garantis par des actifs; prêt commercial, services de prêt hypothécaire, services de prêt immobilier et prêt de valeurs mobilières; services hypothécaires et services hypothécaires en ligne; financement immobilier; services de passerelle de paiement; services de paiement de factures; services de cotation boursière et d'inscription connexe; services monétaires et de change; services de financement automobile; services de cartes de crédit et de débit; services de traitement de réclamations d'assurance et de souscription d'assurance dans les domaines de l'assurance vie, maladie, voyage, accident, incendie, habitation, animaux de compagnie et automobile; courtage d'assurance; services automatisés de comptage, de tri et de conversion de pièces de monnaie; services de planification successorale et de gestion de fiducies successorales; offre de subventions et de soutien financier à des organismes de bienfaisance et à des organismes gouvernementaux pour le soutien en matière d'éducation et de santé ainsi que le soutien civique et communautaire, la conservation des ressources naturelles et le soutien en matière de philanthropie; services philanthropiques et de bienfaisance, notamment collecte de fonds à des fins caritatives pour le soutien d'initiatives communautaires en matière d'environnement et la sensibilisation à l'environnement; commandite financière de jeux, de démonstrations, de concours et de tournois sportifs, de jeux, de concours, de démonstrations et de tournois de sports électroniques, de prestations de musique et de concerts, de pièces de théâtre, d'événements humoristiques, de présentations et d'ateliers éducatifs ainsi que de programmes et d'initiatives en matière d'environnement.

Classe 37

(3) Services de construction de bâtiments; construction et réparation de maisons; entretien et réparation de bâtiments; rénovation et restauration de bâtiments; installation de portes et de fenêtres; installation d'équipement de cuisine.

Classe 38

(4) Offre d'accès multiutilisateur à un réseau informatique mondial pour le transfert et la diffusion de diverses informations; transmission électronique de données de paiement électronique par un réseau informatique mondial; services de passerelle de télécommunication, notamment offre d'un site Web en ligne contenant des hyperliens pour rediriger les consommateurs vers des nouvelles, de l'information financière et des renseignements commerciaux dans les domaines des services bancaires, des finances, des placements, de l'assurance et des opérations sur valeurs mobilières; offre de transmission électronique de données d'opérations par carte de crédit, carte de débit et carte-cadeau, de données de paiement électronique ainsi que de données d'opérations bancaires sécurisées, d'opérations sur valeurs mobilières et de réclamations d'assurance par un réseau informatique mondial.

Classe 41

(5) Services de divertissement, notamment organisation et tenue de réceptions exclusives lors d'événements sportifs et de concerts; services éducatifs, notamment tenue de cours de formation, de séminaires, de conférences et d'ateliers dans les domaines des services bancaires, des services financiers, des stratégies, du leadership et du service à la clientèle; services éducatifs, notamment offre de programmes pour enfants dans les domaines des services bancaires et financiers ainsi que de présentations éducatives pour écoliers dans les domaines des services bancaires, des finances, des placements, de l'assurance et des opérations sur valeurs mobilières; offre d'information par un site Web et de services éducatifs dans les domaines du soutien d'initiatives communautaires en matière d'environnement et de la sensibilisation à l'environnement.

Classe 42

(6) Services de cryptage et de décodage de données; services de traitement d'opérations par carte de crédit, carte de débit et carte-cadeau; traitement de paiements en cryptomonnaies; traitement de paiements électroniques effectués au moyen de cartes prépayées; stockage électronique sécurisé de données et de métadonnées sur les opérations bancaires, les opérations financières, les paiements, l'assurance et les opérations sur valeurs mobilières; conception de logiciels; consultation en sécurité informatique et consultation en sécurité logicielle; services de sécurité de réseaux informatiques; consultation en sécurité informatique; analyse des menaces à la sécurité informatique pour la protection de données personnelles et financières; consultation en protection de données; surveillance électronique d'information nominative pour la détection du vol d'identité; consultation en sécurité Internet dans le domaine de la détection et de la prévention de l'hameçonnage et des attaques à la cybersécurité visant de l'information personnelle et financière; logiciel-service (SaaS), à savoir logiciels non téléchargeables pour la sécurité de réseaux informatiques et la protection de données.

Classe 45

(7) Octroi de licences de propriété intellectuelle; octroi de licences d'utilisation de logiciels; services juridiques; services de consultation et services juridiques dans le domaine des lois, des règlements et des obligations en matière de confidentialité et de sécurité; services de sécurité pour la protection de biens et de biens matériels.

Numéro de la demande 1,968,261

Date de production 2019-06-10

Langue de la demande Anglais

DÉTAILS DU REQUÉRANT ET DE L'AGENT

Requérant

THE TORONTO-DOMINION BANK
66 Wellington Street West
Toronto Dominion Tower
12th Floor
Toronto
ONTARIO
M5K1A2

Agent

FASKEN MARTINEAU DUMOULIN LLP
333 BAY STREET, SUITE 2400, BAY
ADELAIDE CENTRE, BOX 20, TORONTO,
ONTARIO, M5H2T6

DÉTAILS DE LA MARQUE DE COMMERCE

Type de la marque de commerce

Dessin

Représentation visuelle



Produits

Classe 06

(1) Alliages de métaux communs; minerais de métal; lingots de métal commun et d'alliage de métaux; statues, bustes et objets d'art en métal et en alliages de métaux; coffres-forts en métal ou autres qu'en métal.

Classe 09

(2) Logiciels et applications mobiles pour les opérations électroniques sur valeurs mobilières et la gestion de portefeuilles financiers; logiciels et applications mobiles pour les services bancaires en ligne, sur Internet et mobiles; logiciels et applications mobiles pour la gestion financière et la planification financière; logiciels et applications mobiles téléchargeables dans le domaine des services d'assurance, nommément de la production et du traitement de réclamations d'assurance, de l'offre de services d'assurance et de soumissions d'assurance et de l'offre d'information concernant les services d'assurance; terminaux de paiement électronique; cartes de crédit et de débit; publications électroniques téléchargeables ou non, à savoir magazines, bulletins d'information et brochures dans les domaines des services bancaires, des finances, des placements, de l'assurance et des opérations sur valeurs mobilières.

Classe 14

(3) Alliages de métaux précieux; insignes en métal précieux; boîtes en métal précieux; bustes en métal précieux; pièces de monnaie et pièces de monnaie commémoratives; diamants; bijoux; or; lingots de métal précieux; anneaux porte-clés et chaînes porte-clés; médailles; perles; platine; métaux précieux; pierres précieuses; bagues en métaux précieux; argent; objets d'art en métal précieux.

Classe 16

(4) Publications imprimées, nommément magazines, bulletins d'information, guides, manuels, dépliants, brochures et catalogues de produits, tous dans les domaines des services bancaires, des services de conseil financier, des services de gestion de placements, des services de fonds communs de placement, des services d'assurance, des services de courtage d'assurance et de souscription, des services immobiliers, des services de cartes de crédit et des services de courtage de valeurs mobilières.

Classe 18

(5) Sacs de transport tout usage; sacs de sport.

Classe 20

(6) Mobilier, nommément fauteuils; nacre; statues en ambre et objets d'art en ambre; ambre jaune; miroirs; cadres pour photos.

Classe 21

(7) Grandes tasses; verres; bouteilles d'eau; ouvre-bouteilles.

Classe 25

(8) Vêtements, nommément tee-shirts, chandails molletonnés, maillots de sport, gants, vestes, foulards, chaussettes et vêtements pour bébés; couvre-chefs, nommément casquettes de baseball, tuques, visières et cache-oreilles; articles chaussants, nommément chaussures, chaussures de sport et chaussures pour bébés.

Classe 33

(9) Vin; boissons alcoolisées distillées, nommément vodka, rhum, whiskey, téquila et gin; panachés alcoolisés.

Classe 34

(10) Tabac et tabac à pipe; cigarettes; cigarettes électroniques; vaporisateurs oraux pour fumer; cigares; articles pour fumeurs, nommément briquets, cendriers, papiers à rouler les cigarettes, machines à rouler les cigarettes et allumettes; marijuana séchée, cigarettes de marijuana, marijuana à fumer, huile de marijuana pour cigarettes électroniques et huile de marijuana pour vaporisateurs oraux pour fumer; vaporisateurs oraux pour fumer de la marijuana.

Services

Classe 35

(1) Production d'états de compte, nommément préparation d'états financiers pour des tiers; préparation de rapports commerciaux présentant de l'information financière et économique; services de programmes de récompenses associés à des cartes de crédit et de débit; organisation et tenue de programmes de récompenses pour promouvoir la vente de produits et de services de tiers; services de gestion et d'administration des affaires et services de consultation; services de consultation en affaires dans les domaines des acquisitions et des fusions d'entreprises; initiatives environnementales, nommément sensibilisation du public à la réduction de l'empreinte écologique des activités commerciales, aux programmes environnementaux et aux produits et services écologiques de tiers ayant trait aux industries des services bancaires, de l'assurance et des services financiers; préparation de la paie en ligne.

Classe 36

(2) Services bancaires, services bancaires en ligne et services bancaires mobiles; services de gestion de placements et d'actifs financiers; services de conseil en planification financière et en placement; services de fonds communs de placement et de courtage de fonds communs de placement; services de courtage de valeurs mobilières; services financiers, nommément services de crédit et de prêt garantis par des actifs; prêt commercial, services de prêt hypothécaire, services de prêt immobilier et prêt de valeurs mobilières; services hypothécaires et services hypothécaires en ligne; financement immobilier; services de passerelle de paiement; services de paiement de factures; services monétaires et de change; services de financement automobile; services de cartes de crédit et de débit; services automatisés de comptage, de tri et de conversion de pièces de monnaie.

(3) Services de traitement des réclamations d'assurance et de souscription d'assurance dans les domaines des assurances vie, maladie, voyage, accident, incendie, habitation, animaux de compagnie et automobile; courtage d'assurance; services de cotation boursière et d'inscription connexe; services de planification successorale et de gestion de fiducies successorales; offre de subventions et de soutien financier à des organismes de bienfaisance et à des organismes gouvernementaux pour le soutien en matière d'éducation et de santé ainsi que le soutien civique et communautaire, la conservation des ressources naturelles et le soutien en matière de philanthropie; services philanthropiques et de bienfaisance, nommément collecte de fonds à des fins caritatives pour le soutien d'initiatives communautaires en matière d'environnement et la sensibilisation à l'environnement; commandite financière de jeux, de démonstrations, de concours et de tournois sportifs, de jeux, de concours, de démonstrations et de tournois de sports électroniques, de prestations de musique et de concerts, de pièces de théâtre, d'évènements humoristiques, de présentations et d'ateliers éducatifs ainsi que de programmes et d'initiatives environnementaux; traitement sécurisé de paiements électroniques effectués par carte de débit, par carte de crédit, par carte-cadeau, par carte-cadeau prépayée, par virement d'argent en ligne et au moyen d'unités de cryptomonnaie.

Classe 37

(4) Services de construction de bâtiments; construction et réparation de maisons; réparation de bâtiments; rénovation et restauration de bâtiments; installation de portes et de fenêtres; installation d'équipement de cuisine.

Classe 38

(5) Offre d'accès multiutilisateur à un réseau informatique mondial pour le transfert et la diffusion de diverses informations; transmission électronique de données de paiement électronique par un réseau informatique mondial; transmission électronique sécurisée de données et de métadonnées sur les opérations bancaires, les opérations financières, les paiements, l'assurance et les opérations sur valeurs mobilières par Internet et par un réseau informatique mondial; services de passerelle de télécommunication, nommément offre d'un site Web en ligne contenant des hyperliens pour rediriger les consommateurs vers des nouvelles, de l'information financière et des renseignements commerciaux dans les domaines des services bancaires, des finances, des placements, de l'assurance et des opérations sur valeurs mobilières.

Classe 41

(6) Services de divertissement, nommément organisation et tenue de réceptions exclusives lors d'événements sportifs et de concerts; services éducatifs, nommément tenue de cours de formation, de séminaires, de conférences et d'ateliers dans les domaines des services bancaires, des services financiers, des stratégies, du leadership et du service à la clientèle; services éducatifs, nommément offre de programmes pour enfants dans les domaines des services bancaires et financiers ainsi que de présentations éducatives pour écoliers dans les domaines des services bancaires, des finances, des placements, de l'assurance et des opérations sur valeurs mobilières; offre d'information par un site Web et de services éducatifs dans les domaines du soutien d'initiatives communautaires en matière d'environnement et de la sensibilisation à l'environnement.

Classe 42

(7) Services de cryptage et de décodage de données; stockage électronique sécurisé de données et de métadonnées sur les opérations bancaires, les opérations financières, les paiements, l'assurance et les opérations sur valeurs mobilières; conception de logiciels; consultation en sécurité informatique et consultation en sécurité logicielle; services de sécurité de réseaux informatiques; consultation en sécurité informatique; analyse des menaces à la sécurité informatique pour la protection de données personnelles et financières; consultation en protection de données; surveillance électronique d'information nominative pour la détection du vol d'identité; consultation en sécurité Internet dans le domaine de la détection et de la prévention de l'hameçonnage et des attaques à la cybersécurité visant de l'information personnelle et financière; logiciels-services (SAAS), à savoir logiciels non téléchargeables pour la sécurité de réseaux informatiques et la protection de données.

(8) Services de traitement d'opérations par carte de crédit, carte de débit et carte-cadeau; traitement de paiements en cryptomonnaies; traitement de paiements électroniques effectués au moyen de cartes prépayées.

Classe 45

(9) Octroi de licences de propriété intellectuelle; octroi de licences d'utilisation de logiciels; services juridiques; services de consultation et services juridiques dans le domaine des lois, des règlements et des obligations en matière de confidentialité et de sécurité; services de sécurité pour la protection de biens et de biens matériels.

Numéro de la demande 1,969,769

Date de production 2019-06-12

Langue de la demande Anglais

DÉTAILS DU REQUÉRANT ET DE L'AGENT

Requérant

Truss Limited Partnership
c/o Gowling WLG (Canada) LLP 1 First
Canadian Place
100 King Street West, Suite 1600
Toronto
ONTARIO
M5X1G5

Agent

JOANNE B. NARDI
Joanne Nardi IP Consulting Services Inc., 117
Shadow Falls Drive, Richmond Hill, ONTARIO,
L4E4K2

DÉTAILS DE LA MARQUE DE COMMERCE

Type de la marque de commerce

Dessin

Représentation visuelle





Produits

Classe 30

(1) Boissons à base de café contenant du cannabis; boissons à base de café contenant des dérivés de cannabis; boissons à base de thé contenant du cannabis; boissons à base de thé contenant des dérivés de cannabis.

Classe 32

(2) Eau embouteillée contenant du cannabis; eau embouteillée contenant des dérivés de cannabis; boissons gazeuses contenant du cannabis; boissons gazéifiées contenant des dérivés de cannabis; boissons gazéifiées contenant de l'huile de cannabis; boissons aromatisées au cidre contenant du cannabis; eaux aromatisées contenant du cannabis; eaux aromatisées contenant des dérivés de cannabis; boissons aux fruits et jus de fruits contenant du cannabis; boissons aux fruits et jus de fruits contenant des dérivés de cannabis; boissons aux fruits contenant des dérivés de cannabis; boissons aux fruits et jus de fruits contenant de l'huile de cannabis; jus de fruits contenant des dérivés de cannabis; boissons à base de fruits contenant du cannabis; boissons à base de fruits contenant des dérivés de cannabis; boissons aromatisées aux fruits contenant du cannabis; boissons à base de miel contenant du cannabis; boissons aux fruits glacées contenant de l'huile de cannabis; eaux minérales et gazeuses contenant du cannabis; eaux minérales et gazeuses contenant des dérivés de cannabis; boissons fouettées contenant du cannabis; boissons fouettées contenant des dérivés de cannabis; boissons pour sportifs contenant du cannabis; boissons pour sportifs contenant des dérivés de cannabis; boissons aromatisées au vin contenant du cannabis; bière non alcoolisée contenant du cannabis; boissons non alcoolisées aromatisées à la bière contenant du cannabis.

Numéro de la demande 1,969,770

Date de production 2019-06-12

Langue de la demande Anglais

DÉTAILS DU REQUÉRANT ET DE L'AGENT

Requérant

Truss Limited Partnership
c/o Gowling WLG (Canada) LLP 1 First
Canadian Place
100 King Street West, Suite 1600
Toronto
ONTARIO
M5X1G5

Agent

JOANNE B. NARDI
Joanne Nardi IP Consulting Services Inc., 117
Shadow Falls Drive, Richmond Hill, ONTARIO,
L4E4K2

DÉTAILS DE LA MARQUE DE COMMERCE

Type de la marque de commerce

Dessin

Représentation visuelle





Produits

Classe 32

Boissons aromatisées à la bière contenant du cannabis; eau embouteillée contenant du cannabis; eau embouteillée contenant des dérivés de cannabis; boissons gazéifiées contenant de l'huile de cannabis; boissons aromatisées au cidre contenant du cannabis; eaux aromatisées contenant du cannabis; eaux aromatisées contenant des dérivés de cannabis; boissons aux fruits et jus de fruits contenant du cannabis; boissons aux fruits et jus de fruits contenant des dérivés de cannabis; boissons aux fruits contenant des dérivés de cannabis; boissons aux fruits et jus de fruits contenant de l'huile de cannabis; jus de fruits contenant des dérivés de cannabis; boissons à base de fruits contenant du cannabis; boissons à base de fruits contenant des dérivés de cannabis; boissons aromatisées aux fruits contenant du cannabis; boissons à base de miel contenant du cannabis; boissons aux fruits glacées contenant de l'huile de cannabis; eaux minérales et gazeuses contenant du cannabis; eaux minérales et gazeuses contenant des dérivés de cannabis; boissons pour sportifs contenant du cannabis; boissons pour sportifs contenant des dérivés de cannabis.

Numéro de la demande 1,971,050

Date de production 2019-06-12

Langue de la demande Anglais

DÉTAILS DU REQUÉRANT ET DE L'AGENT

Requérant

ZAZUBEAN ORGANIC CHOCOLATES LTD.
111-1529 WEST 6TH AVE
VANCOUVER
BRITISH COLUMBIA
V6J1R1

Agent

MARIE CAPEWELL
(M. CAPEWELL & ASSOCIATES INC.), Suite
303 - 1224 HAMILTON STREET,
VANCOUVER, BRITISH COLUMBIA, V6B2S8

DÉTAILS DE LA MARQUE DE COMMERCE

BUFF

Type de la marque de commerce

Mot

Produits

Classe 30

Tablettes de chocolat.

Numéro de la demande 1,971,825

Date de production 2019-06-19

Langue de la demande Anglais

DÉTAILS DU REQUÉRANT ET DE L'AGENT

Requérant

AGC Manufactura I, S.A. de C.V.
Vía José López Portillo Número 131
Colonia La Magdalena
Coacalco de Berriozábal, Estado de Mexico,
CP 55700
MEXICO

Agent

SMART & BIGGAR LP
SUITE 900, 55 METCALFE STREET, P.O.
BOX 2999, STATION D, OTTAWA, ONTARIO,
K1P5Y6

DÉTAILS DE LA MARQUE DE COMMERCE

Type de la marque de commerce

Dessin

Représentation visuelle



**Revendication de couleur**

La couleur est revendiquée comme caractéristique de la marque de commerce. La lettre « F » est rouge, et le reflet est en deux tons de gris.

Produits**Classe 12**

Semi-remorques et carrosseries de camion.

Revendications

Date de priorité de production: 18 avril 2019, Pays ou Bureau: ÉTATS-UNIS D'AMÉRIQUE, demande no: 88/392,517 en liaison avec le même genre de produits

Numéro de la demande 1,972,836

Date de production 2019-06-26

Langue de la demande Anglais

DÉTAILS DU REQUÉRANT ET DE L'AGENT

Requérant

AGC Manufactura I, S.A. de C.V.
Vía José López Portillo Número 131
Colonia La Magdalena
Coacalco de Berriozábal, CP 55700
MEXICO

Agent

SMART & BIGGAR LP
SUITE 900, 55 METCALFE STREET, P.O.
BOX 2999, STATION D, OTTAWA, ONTARIO,
K1P5Y6

DÉTAILS DE LA MARQUE DE COMMERCE

Type de la marque de commerce

Dessin

Représentation visuelle



**Produits****Classe 12**

Semi-remorques et carrosseries de camion.

Revendications

Date de priorité de production: 17 avril 2019, Pays ou Bureau: ÉTATS-UNIS D'AMÉRIQUE,
demande no: 88/390,649 en liaison avec le même genre de produits

Numéro de la demande 1,974,943

Date de production 2019-06-25

Numéro d'enregistrement international 0900517

Langue de la demande Anglais

DÉTAILS DU REQUÉRANT ET DE L'AGENT

Requérant

Carl Sauter Pianofortemanufaktur GmbH & Co.
KG
Max-Planck-Strasse 20
78549 Spaichingen
GERMANY

Agent

RIDOUT & MAYBEE LLP
250 University Avenue, 5th Floor, Toronto,
ONTARIO, M5H3E5

DÉTAILS DE LA MARQUE DE COMMERCE

SAUTER

Type de la marque de commerce

Caractères standard

Produits

Classe 15

Pianos.

Numéro de la demande 1,976,610

Date de production 2019-07-19

Langue de la demande Anglais

DÉTAILS DU REQUÉRANT ET DE L'AGENT

Requérant

Devinder Gera
8222 170A Street
Surrey
BRITISH COLUMBIA
V4N6J4

Agent

OLLIP P.C.
Gladwin Business Park, 2212 Gladwin
Crescent, Building B, Unit B4, Ottawa,
ONTARIO, K1B5N1

DÉTAILS DE LA MARQUE DE COMMERCE

PBB

Type de la marque de commerce

Caractères standard

Services

Classe 35

(1) Conseils concernant l'exploitation de franchises, aide à l'administration des affaires.

Classe 44

(2) Centres de spa santé, services de salon de beauté, services d'épilation, services de soins esthétiques.

Classe 45

(3) Services de consultation personnelle en matière de mode.

Numéro de la demande 1,978,796

Date de production 2019-08-02

Langue de la demande Anglais

DÉTAILS DU REQUÉRANT ET DE L'AGENT

Requérant

Purely Optimal Nutrition Inc.
2259 East 52nd Avenue
Vancouver
BRITISH COLUMBIA
V5P1X2

Agent

ANITA MAR
dba Trademark Angel, Suite 521, 6-2557
Dougall Avenue, Windsor, ONTARIO, N8X1T5

DÉTAILS DE LA MARQUE DE COMMERCE

PURELY OPTIMAL

Type de la marque de commerce

Caractères standard

Produits

Classe 05

suppléments alimentaires pour l'état général de la santé et le bien-être; suppléments nutritionnels pour l'état général de la santé et le bien-être; suppléments alimentaires minéraux et vitaminés; vitamines et préparations vitaminiques

Numéro de la demande 1,980,774

Date de production 2019-08-15

Langue de la demande Anglais

DÉTAILS DU REQUÉRANT ET DE L'AGENT

Requérant

Pure Hothouse Foods Inc.
459 Highway #77
P.O. Box 607
Leamington
ONTARIO
N8H3X4

Agent

MBM INTELLECTUAL PROPERTY AGENCY
275 SLATER STREET, 14TH FLOOR,
OTTAWA, ONTARIO, K1P5H9

DÉTAILS DE LA MARQUE DE COMMERCE

SNACK+

Type de la marque de commerce

Caractères standard

Produits

Classe 31

Fruits et légumes frais.

Numéro de la demande 1,980,849

Date de production 2019-08-15

Langue de la demande Anglais

DÉTAILS DU REQUÉRANT ET DE L'AGENT

Requérant

KOHLER CO.

444 Highland Drive

Kohler, WI 53044

UNITED STATES OF AMERICA

Agent

MCMILLAN LLP

BROOKFIELD PLACE, SUITE 4400, BAY

WELLINGTON TOWER, 181 BAY STREET,

TORONTO, ONTARIO, M5J2T3

DÉTAILS DE LA MARQUE DE COMMERCE

SWITCH-GRIP

Type de la marque de commerce

Caractères standard

Produits

Classe 11

Robinets de cuisine; diffuseurs pour robinets.

Numéro de la demande 1,982,152

Date de production 2019-08-26

Langue de la demande Anglais

DÉTAILS DU REQUÉRANT ET DE L'AGENT

Requérant

Del Monte International GmbH
74 Boulevard d'Italie
Monte Carlo, 98000
MONACO

Agent

BERESKIN & PARR LLP/S.E.N.C.R.L., S.R.L.
SCOTIA PLAZA, 40 KING STREET WEST,
40th FLOOR, TORONTO, ONTARIO, M5H3Y2

DÉTAILS DE LA MARQUE DE COMMERCE

FARMER'S FORK

Type de la marque de commerce

Caractères standard

Produits

Classe 29

(1) Salades préparées composées de légumes frais, de fruits frais, de fruits séchés avec des sauces, des sauces à salade, des huiles alimentaires, des vinaigres, des assaisonnements, des épices; trempettes, nommément trempettes aux amandes, trempettes aux aubergines, trempettes baba ganousch, trempettes aux haricots, trempettes aux oignons caramélisés, trempettes aux noix de cajou, trempettes au fromage, trempettes pour aliments à base de produits laitiers, trempettes à base de fruits, trempettes à l'ail, trempettes aux herbes et aux épices, trempettes aux oignons, trempettes pour grignotines, trempettes aux épinards; tartinades, nommément tartinades aux amandes, tartinades au fromage, tartinades de poulet, tartinades de poisson, tartinades de fruits, tartinades à base d'ail, tartinades à base de légumineuses, tartinades à base de produits laitiers faibles en matières grasses, tartinades de viande, tartinades à base de noix, tartinades à base d'arachides, tartinade à sandwich, tartinades de fruits de mer.

Classe 31

(2) Légumes frais, fruits frais et produits frais, nommément légumes frais, fruits frais, fleurs comestibles fraîches, noix fraîches, légumineuses fraîches.

Revendications

Date de priorité de production: 23 août 2019, Pays ou Bureau: ÉTATS-UNIS D'AMÉRIQUE, demande no: 88590205 en liaison avec le même genre de produits (2); 23 août 2019, Pays ou Bureau: ÉTATS-UNIS D'AMÉRIQUE, demande no: 88590205 en liaison avec le même genre de produits (1)

Numéro de la demande 1,982,662

Date de production 2019-06-19

Numéro d'enregistrement international 1485194

Langue de la demande Anglais

DÉTAILS DU REQUÉRANT ET DE L'AGENT

Requérant

XSYS Germany GmbH
Industriestrasse 1
77731 Willstätt
GERMANY

Agent

ROBIC
630, boul. René-Lévesque Ouest, 20e étage,
Montréal, QUEBEC, H3B1S6

DÉTAILS DE LA MARQUE DE COMMERCE

Xsys

Type de la marque de commerce

Caractères standard

Produits

Classe 01

(1) Produits chimiques pour l'industrie, notamment solvants pour polymères, solvants pour le traitement du plastique et la production de clichés d'imprimerie en plastique; produits chimiques à usage industriel pour utilisation dans les ateliers d'imprimerie ou durant l'impression, notamment solvants pour encres d'imprimerie, siccatifs pour encres d'imprimerie, additifs d'eau pour encres d'imprimerie ainsi que solutions de mouillage et produits auxiliaires pour utilisation dans les encres d'imprimerie durant l'impression; produits auxiliaires [produits chimiques] pour utilisation durant l'impression, notamment solvants, agents chimiques pour influencer le processus de séchage, agents chimiques pour influencer l'éclat et la matité ainsi que la structure de surface des encres d'imprimerie, agents chimiques pour influencer la capacité d'écoulement des encres d'imprimerie; produits chimiques pour la photographie, notamment films et plaques non impressionnés, ainsi que films et plaques dont le matériau de revêtement est altéré chimiquement et devient insoluble en raison des rayonnements associés à la polymérisation; plaques photographiques sensibilisées; plaques sensibilisées pour l'impression offset.

Classe 02

(2) Produits antirouille, produits de préservation du bois; agents de mordantage pour le bois et le cuir; agents de mordantage pour la teinture, le vernissage et la coloration; résines naturelles; feuilles de métal pour peintres, décorateurs, imprimeurs et artistes.

Classe 03

(3) Agents de nettoyage de plaques d'impression; détergents et agents de nettoyage prêts à être utilisés dans les ateliers d'imprimerie, notamment agents de lavage pour rouleaux; agents de nettoyage pour presses à imprimer et leurs composants individuels.

Classe 07

(4) Plaques d'impression; pièces de machine, notamment revêtements, doublures et blanchets en caoutchouc pour rouleaux d'impression; plaques d'impression en métaux communs, recouverts d'un matériau qui est altéré chimiquement par les rayonnements associés à la polymérisation et qui devient insoluble; machines d'impression flexographique prépresse; machines d'impression,

nommément machines d'impression planographique, machines d'impression flexographique, machines de typographie; machines de fabrication d'étiquettes industrielles à usage commercial; machines de finition d'imprimés; contenants de rangement en acier pour plaques d'impression.

Classe 09

(5) Équipement pour l'exposition et le traitement de plaques d'impression photosensibles, nommément imageuses de plaques, imageuses laser, dispositifs de finition à la lumière, tables de coupe; développeuses de plaques de prépresse pour l'impression; développeuses de plaques d'impression flexographique, appareils d'exposition pour l'exposition de plaques d'impression, appareils de séchage pour plaques d'impression, machines de rangement de plaques, développeuses de gravure directe de plaques; logiciels pour l'appariement des couleurs d'encres d'imprimerie; logiciels de serveur d'impression.

Classe 16

(6) Clichés d'imprimerie; blanchets d'imprimerie composés principalement d'une couche compressible en caoutchouc et d'une plaque de recouvrement en caoutchouc.

Classe 17

(7) Plaques en plastique mi-ouvré pour la production de clichés d'imprimerie.

Classe 24

(8) Blanchets d'impression principalement composés d'une couche en matières textiles.

Services

Classe 35

(1) Services de vente au détail et en gros concernant l'industrie du graphisme, nommément de ce qui suit : encres d'imprimerie, produits chimiques pour l'impression et la photographie, plaques photographiques sensibilisées, plaques sensibilisées pour l'impression offset, produits antirouille, produits de préservation du bois, agents de mordantage pour le bois et le cuir, agents de mordantage pour la teinture, le vernissage et la coloration, résines naturelles, feuilles de métal pour peintres, décorateurs, imprimeurs et artistes, agents de nettoyage de plaques d'impression, détergents et agents de nettoyage prêts à être utilisés dans les ateliers d'imprimerie, nommément agents de lavage pour rouleaux, agents de nettoyage pour presses à imprimer et leurs composants individuels, plaques d'impression, pièces de machine, nommément revêtements, doublures et blanchets en caoutchouc pour rouleaux d'impression, plaques d'impression en métaux communs, recouverts d'un matériau qui est altéré chimiquement par les rayonnements associés à la polymérisation et qui devient insoluble, machines d'impression flexographique prépresse, machines d'impression, nommément machines d'impression planographique, machines d'impression flexographique, machines de typographie, machines de fabrication d'étiquettes industrielles à usage commercial, machines de finition d'imprimés, contenants de rangement en acier pour plaques d'impression, équipement pour l'exposition et le traitement de plaques d'impression photosensibles, nommément imageuses de plaques, imageuses laser, dispositifs de finition à la lumière, tables de coupe, développeuses de plaques, y compris celles pour la prépresse, développeuses de plaques d'impression flexographique, appareils d'exposition pour l'exposition de plaques d'impression, appareils de séchage pour plaques d'impression, machines de rangement de plaques, développeuses de gravure directe de plaques, logiciels pour l'appariement des couleurs d'encres d'imprimerie, logiciels de serveur d'impression, plaques en plastique mi-ouvré pour la production de clichés d'imprimerie.

Classe 37

(2) Services d'entretien et de réparation de machines d'impression, de presses à imprimer, de pièces de machine pour rouleaux d'impression, de machines d'impression flexographique prépresse, de machines d'impression planographique, de machines d'impression flexographique, de machines de typographie, de machines de fabrication d'étiquettes industrielles, de machines de finition d'imprimés, de développeuses de plaques d'impression, de posemètres pour plaques d'impression, d'appareils de séchage pour plaques d'impression, de machines de rangement de plaques et de développeuses de gravure directe de plaques pour la conception en arts graphiques, d'appareils d'exposition pour l'exposition de plaques d'impression.

Classe 41

(3) Services d'enseignement et de formation pour l'industrie du graphisme. .

Classe 42

(4) Services de consultation technique pour l'industrie du graphisme.

Revendications

Date de priorité de production: 29 mai 2019, Pays ou Bureau: ALLEMAGNE, demande no: 30 2019 107 130 en liaison avec le même genre de produits et en liaison avec le même genre de services

Numéro de la demande 1,982,713
Numéro d'enregistrement international 1485098
Langue de la demande Anglais

Date de production 2019-07-05

DÉTAILS DU REQUÉRANT ET DE L'AGENT

Requérant

MHC PROJECTS PTY LTD C/O AKJ Business
Services Level
L2, 21 Lake St
VARSITY LAKES QLD 4227
AUSTRALIA

Agent

JAMIE BASHTANYK
(TRADEMARK DEPOT), 3772 De La
Goudrelle, Saint-Lazare, QUEBEC, J7T2N1

DÉTAILS DE LA MARQUE DE COMMERCE

Type de la marque de commerce

Dessin

Représentation visuelle



mindheart

CONNECT

Revendication de couleur

La couleur est revendiquée comme caractéristique de la marque de commerce. Le dessin est constitué de sept bandes courbes formant une spirale vers l'intérieur; la bande courbe inférieure est bleu foncé et, dans le sens antihoraire, les bandes suivantes sont bleue, sarcelle, sarcelle clair, verte, vert clair et vert pâle; les mots « mindheart CONNECT » sont gris.

Produits

Classe 16

Publications éducatives, nommément livres, manuels scolaires, livres de référence, livrets d'instructions, livres d'information, cahiers d'exercices, publications périodiques, magazines, bulletins d'information, manuels, notes de conférence et de cours imprimées; publications imprimées, nommément livres dans le domaine de l'éducation sanitaire; journaux intimes; semainiers; affiches murales; cartes postales, cartes de souhaits; calendriers; livres; livres sur la santé, le bien-être et la santé mentale; papeterie; stylos; crayons; matériel publicitaire et promotionnel imprimé, nommément brochures, feuillets, programmes, banderoles et catalogues.

Services

Classe 41

Éducation sanitaire, nommément offre d'éducation sur la santé mentale; services d'enseignement et de formation, nommément encadrement en matière de santé dans le domaine de la santé mentale; offre d'information éducative ayant trait à la santé mentale, au bien-être et à la pleine conscience; enseignement concernant la méditation et la pleine conscience; présentation de pièces de théâtre devant public; entraînement dans le domaine du sport; services de mentorat personnalisé dans le domaine des finances personnelles; formation en développement personnel; édition de livres; publication de livres; publication de périodiques; publication de livres et de revues électroniques en ligne; services éducatifs dans le domaine de l'alimentation; publication de manuels scolaires et de matériel éducatif, nommément de revues, de livres, de magazines et de manuels; tenue de cours et de cours de formation dans le domaine de la santé mentale; services de blogue, nommément publication en ligne de revues et de journaux intimes; services de rédaction de discours sur mesure à des fins autres que publicitaires; offre de cours en ligne au moyen d'un forum dans le domaine de la santé mentale; offre de livres électroniques en ligne non téléchargeables dans le domaine de la santé mentale; offre d'information de divertissement dans le domaine des émissions de télévision; publication de matériel multimédia en ligne, nommément de balados et de carnets Web; édition électronique en ligne de livres et de périodiques; webinaires dans le domaine du bien-être mental; production d'émissions de radio; production de présentations audiovisuelles; tenue de conférences, d'expositions, de séminaires, d'ateliers et de compétitions à des fins éducatives et récréatives dans le domaine de la santé mentale; tenue de cours et d'ateliers de formation dans le domaine de la santé mentale; organisation de concerts, de parties de baseball et de festivals culturels communautaires à des fins caritatives.

Numéro de la demande 1,983,499

Date de production 2019-09-04

Langue de la demande Anglais

DÉTAILS DU REQUÉRANT ET DE L'AGENT

Requérant

OGEN LTD.
5430 30th Street SE
Calgary
ALBERTA
T2C1G2

Agent

MBM INTELLECTUAL PROPERTY AGENCY
275 SLATER STREET, 14TH FLOOR,
OTTAWA, ONTARIO, K1P5H9

DÉTAILS DE LA MARQUE DE COMMERCE

Type de la marque de commerce

Dessin

Représentation visuelle



Produits

Classe 09

(1) Publications électroniques, nommément bulletins d'information, brochures, rapports et guides dans les domaines de la marijuana, du cannabis et des huiles de cannabis thérapeutiques; aimants pour réfrigérateurs.

Classe 16

(2) Autocollants; imprimés, nommément calendriers, carnets et cartes de souhaits; magazines, livres, livres de cuisine et bulletins d'information; publications imprimées, nommément bulletins d'information, brochures, rapports et guides dans les domaines de la marijuana, du cannabis et des huiles de cannabis; articles de fantaisie et promotionnels, nommément affiches, autocollants pour pare-chocs, décalcomanies, autocollants, tatouages temporaires, cartes postales, calendriers, agendas, sous-verres en carton, supports à bloc-notes, porte-passeports, supports pour papier à lettres, blocs-correspondance, papier à notes et carnets.

Classe 18

(3) Sacs de sport tout usage; sacs à dos; sacs à main; fourre-tout; porte-monnaie et portefeuilles; sacs à main de voyage; sacs banane; sacs de taille; porte-cartes de crédit; porte-étiquettes à bagages.

Classe 21

(4) Moulins à herbes manuels; articles de fantaisie et promotionnels, nommément bouteilles d'eau, moulins à herbes manuels, tasses, grandes tasses, chopes à bière, bocaux, grandes tasses de voyage, flacons isothermes, bouteilles isothermes, verres à boire, verrerie pour boissons et ouvre-bouteilles.

Classe 25

(5) Vêtements, nommément tee-shirts, pantalons, shorts, débardeurs, vestes, chandails, chandails molletonnés, robes, jupes, sous-vêtements, vêtements de bain, vêtements de nuit et vêtements imperméables; couvre-chefs, nommément chapeaux, casquettes, visières et tuques; masques de sommeil; blouses de laboratoire; foulards; ceintures; gants; articles chaussants, nommément chaussures, bottes et sandales; articles de fantaisie et promotionnels, nommément tee-shirts, pantalons, shorts, débardeurs, vestes, chandails, chandails molletonnés, robes, jupes, sous-vêtements, vêtements de bain, vêtements de nuit, vêtements imperméables, chapeaux, casquettes, visières et tuques, masques de sommeil, blouses de laboratoire, foulards, ceintures, gants, chaussures, bottes et sandales.

Classe 31

(6) Plants de cannabis vivants; graines de cannabis.

Classe 34

(7) Sacs et étuis spécialement conçus pour contenir ou transporter de la marijuana, du cannabis et des huiles de cannabis ainsi que des accessoires connexes.

Services

Classe 35

(1) Vente en ligne et au détail de ce qui suit : aimants pour réfrigérateurs, autocollants, imprimés, nommément calendriers, carnets, cartes de souhaits, magazines, livres, livres de cuisine et bulletins d'information, publications imprimées, nommément bulletins d'information, brochures, rapports et guides dans les domaines de la marijuana, du cannabis et des huiles de cannabis, articles de fantaisie et promotionnels, nommément affiches, autocollants pour pare-chocs, décalcomanies, autocollants, tatouages temporaires, cartes postales, calendriers, agendas, sous-verres en carton, supports à bloc-notes, porte-passeports, supports pour papier à lettres, blocs-

correspondance, papier à notes et carnets, sacs et étuis spécialement conçus pour contenir ou transporter de la marijuana, du cannabis et des huiles de cannabis ainsi que des accessoires connexes, sacs de sport tout usage, sacs d'entraînement tout usage, sacs à dos, sacs à main, fourre-tout, porte-monnaie et portefeuilles, sacs à main de voyage, sacs banane, sacs de taille, porte-cartes de crédit, porte-étiquettes à bagages, vêtements, couvre-chefs, masques de sommeil, blouses de laboratoire, foulards, ceintures, gants, articles chaussants, plants de cannabis vivants, graines de cannabis, pipes, pipes électroniques, pipes à eau pour fumer, houkas, atomiseurs oraux pour fumeurs, stylos de vapotage, cigarettes électroniques, cigarettes sans fumée (atomiseurs), atomiseurs pour cigarettes électroniques, cigarettes.

Classe 39

(2) Emballage d'huile de cannabis, emballage de capsules; encapsulation d'huile de cannabis; organisation de voyages et tenue de retraites spirituelles; distribution de cannabis et de marijuana à usage médical; transport de cannabis et de marijuana à usage médical; distribution de cannabis et de marijuana à usage récréatif; transport de cannabis et de marijuana à usage récréatif.

Classe 40

(3) Transformation d'huile de cannabis; extraction d'huile de matière végétale de cannabis; fabrication sur mesure de capsules d'huile de cannabis thérapeutique; fabrication de capsules d'huile de cannabis thérapeutique selon les commandes et les spécifications de tiers; fabrication de produits de cannabis de marque selon les commandes et les spécifications de tiers.

Classe 41

(4) Offre d'information sur le cannabis et la marijuana par un site Web; offre d'information sur des évaluations, des critiques et des recommandations de cannabis et de marijuana publiées par les utilisateurs sur un site Web; organisation et tenue de visites d'installations de culture, de production, de transformation et de distribution de marijuana et de cannabis; production sur mesure de cannabis et de marijuana à usage médical; transformation de cannabis et de marijuana à usage médical; production sur mesure de cannabis et de marijuana à usage récréatif; transformation de cannabis et de marijuana à usage récréatif.

Classe 44

(5) Conseils médicaux dans les domaines du cannabis et de la marijuana; culture de plants de cannabis; culture de cannabis et de marijuana à usage médical; culture de cannabis et de marijuana à usage récréatif; exploitation d'un point de vente de cannabis et de marijuana thérapeutiques; exploitation d'un point de vente de cannabis et de marijuana récréatifs; exploitation d'une installation de production de marijuana, de marijuana thérapeutique et de cannabis pour la transformation de marijuana, de cannabis et de produits connexes ainsi que de dérivés de cannabis; exploitation d'une clinique médicale permettant à des médecins de donner des conseils médicaux, des ordonnances et des recommandations à des patients qui désirent utiliser la marijuana thérapeutique comme option de traitement.

Numéro de la demande 1,984,977

Date de production 2019-09-13

Langue de la demande Anglais

DÉTAILS DU REQUÉRANT ET DE L'AGENT

Requérant

Nuvera Fuel Cells, LLC
129 Concord Road, Bldg 1
Billerica, MA 01821
UNITED STATES OF AMERICA

Agent

MACRAE & CO.
326 Somerset Street West, Ottawa, ONTARIO,
K2P0J9

DÉTAILS DE LA MARQUE DE COMMERCE

NUVERA

Type de la marque de commerce

Caractères standard

Produits

Classe 12

Moteurs pour véhicules terrestres; chariots élévateurs industriels électriques.

Numéro de la demande 1,985,286

Date de production 2019-09-17

Langue de la demande Anglais

DÉTAILS DU REQUÉRANT ET DE L'AGENT

Requérant

Zhejiang MiLian Technology Co., Ltd.
No. 825, Nanming Road, Nanmingshan Street
Liandu District, Lishui City
Zhejiang Province (Lijing National Industrial
Park), 323000
CHINA

Agent

WITMART INC.
34 King Street East, Suite 500, Toronto,
ONTARIO, M5C2X8

DÉTAILS DE LA MARQUE DE COMMERCE

ZII

Type de la marque de commerce

Caractères standard

Produits

Classe 09

Odomètres pour véhicules; serrures électriques pour véhicules; logiciels pour systèmes mondiaux de localisation; caméscopes; caméras de recul pour véhicules; alarmes antivol électriques et électroniques; alarmes antivol; casques de vélo; lunettes de soleil.

Numéro de la demande 1,985,403**Date de production** 2019-09-17**Langue de la demande** Anglais

DÉTAILS DU REQUÉRANT ET DE L'AGENT

Requérant

ROCKET MORTGAGE, LLC
1050 Woodward Avenue
Detroit, MI 48226
UNITED STATES OF AMERICA

Agent

GOWLING WLG (CANADA) LLP
SUITE 2600, 160 ELGIN STREET, OTTAWA,
ONTARIO, K1P1C3

DÉTAILS DE LA MARQUE DE COMMERCE

Type de la marque de commerce

Dessin

Représentation visuelle**Produits****Classe 09**

Logiciel téléchargeable à savoir application mobile pour la recherche et l'analyse dans les domaines de l'immobilier, des prêts à la consommation, des prêts hypothécaires et des prêts commerciaux; logiciel téléchargeable pour la transmission de paiements, le transfert de fonds et le paiement de factures; logiciel téléchargeable pour les services bancaires en ligne, la gestion des opérations, la planification financière, la gestion financière, le suivi et la gestion des factures, le suivi et la gestion des dépenses, ainsi que le suivi des objectifs financiers; logiciel d'application pour la gestion et la consultation de comptes financiers et bancaires et la réalisation d'opérations financières; applications mobiles téléchargeables pour la gestion et la consultation de comptes financiers et bancaires et la réalisation d'opérations financières.

Services**Classe 35**

(1) Offre de données comparatives sur les prix ayant trait aux produits financiers par un réseau informatique mondial; services de publicité pour des tiers dans les domaines du télémarketing et de l'établissement des priorités de pistes de vente ainsi que consultation connexe; gestion de services de centre d'appels pour des tiers; offre de services de marketing pour des agents immobiliers; offre de pistes en immobilier pour les acheteurs potentiels; mise en relation de consommateurs avec des professionnels dans le domaine de l'immobilier; offre de recommandations en ligne dans le domaine de l'achat et de la vente de biens immobiliers; promotion de biens immobiliers résidentiels pour des tiers par l'offre d'analyses de marché concernant l'inscription de biens immobiliers, de comparaisons de biens immobiliers, de descriptions de biens immobiliers, de prix de biens immobiliers, d'emplacements de biens immobiliers, de cartes géographiques montrant des biens immobiliers, ainsi que l'offre d'information sur les transports en commun locaux, l'offre d'information sur les écoles de quartier, l'offre d'information sur les restaurants locaux, l'offre d'information sur les centres communautaires locaux et l'offre d'information sur les magasins locaux, par un site Web interactif; exploitation de

marchés en ligne pour les acheteurs et les vendeurs de services immobiliers; analyses et études de marché dans les domaines des prêts à la consommation, des prêts hypothécaires et de l'immobilier; marketing des services d'assurance de tiers; offre de pistes de vente en assurance à des clients potentiels; recommandation d'agents d'assurance; offre de génération de pistes pour la vente d'automobiles, d'instruments financiers et d'assurance; exploitation de marchés en ligne pour les acheteurs et les vendeurs de services d'assurance.

Classe 36

(2) Services financiers, nommément services bancaires hypothécaires et services de prêt; origination, acquisition, gestion, titrisation et courtage de prêts hypothécaires; planification hypothécaire, planification financière ainsi que services de prêt et de refinancement hypothécaire; financement par prêt, services de prêt à la consommation et offre d'information financière sur les prêts; services financiers ayant trait aux comptes financiers personnels, au suivi quotidien d'opérations financières et de soldes des comptes, aux budgets et aux dépenses, au financement par prêt, au prêt à la consommation, à l'admissibilité à des prêts et à l'approbation de prêts; financement de véhicules et services de prêt pour véhicules; services de prêt commercial; offre de financement de fonds de roulement à de petites entreprises; services de prêt étudiant; services de paiement de factures; services de traitement par chambre de compensation automatisée électronique; gestion de la trésorerie, nommément aide pour les transferts d'équivalents de trésorerie électroniques; offre de services automatisés et personnalisés de gestion financière personnelle sur le Web, nommément production de rapports de gestion destinés aux utilisateurs; services de consultation financière offerts aux consommateurs dans les domaines des prêts au logement et des prêts pour véhicules, des prêts hypothécaires et des prêts personnels, ainsi que de l'admissibilité à des prêts et de l'approbation de prêts; conseils financiers dans les domaines des prêts au logement et des prêts pour véhicules, des prêts hypothécaires et des prêts personnels, ainsi que de l'admissibilité à des prêts et de l'approbation de prêts; conseils financiers dans les domaines de la planification financière et de la gestion financière; services d'investissement financier dans les domaines des valeurs mobilières, des fonds communs de placement, des certificats de dépôt et de la gestion de portefeuilles; consultation, courtage et gestion concernant des investissements; services de cartes de crédit; services de consultation en crédit; services d'information sur le crédit, nommément offre d'information sur le crédit ayant trait aux demandeurs de crédit à la consommation; émission de lettres de crédit; offre d'information dans les domaines de la gestion financière, des prêts, de l'évaluation du crédit et de la gestion du crédit, par un site Web; offre d'information sur les prêts aux consommateurs et d'information utile aux prêteurs et à d'autres pour prendre des décisions en matière de crédit; services d'assurance et d'assurance de garantie; offre de souscription d'assurance (contrats de garantie et de garantie prolongée); services de garantie prolongée de tiers pour véhicules; souscription d'assurance et administration de réclamations d'assurance ayant trait aux contrats d'entretien prolongé de véhicules automobiles pour la réparation et l'entretien de véhicules automobiles; offre d'information sur les fiches descriptives de biens immobiliers, sur l'achat et la vente de biens immobiliers résidentiels et sur les transactions d'achat et de vente de biens immobiliers résidentiels par un site Web interactif; offre d'information sur la gestion immobilière permettant aux utilisateurs de gérer des documents de transaction et de gérer leurs fiches descriptives de biens, leurs profils et leurs coordonnées par un site Web interactif; offre d'information sur les biens immobiliers par une base de données en ligne; offre d'information dans les domaines de l'inscription de biens immobiliers, de l'évaluation de biens immobiliers, de l'analyse financière immobilière et des prévisions, en l'occurrence du rendement du marché de l'habitation, par des bases de données; services de conseil en immobilier pour l'achat et la vente de biens immobiliers résidentiels ainsi qu'offre d'information sur les transactions financières immobilières; offre de services d'évaluation

immobilière, nommément évaluation de biens immobiliers et création de rapports d'évaluation de biens immobiliers pour des tiers à des fins d'évaluation immobilière; services bancaires; services bancaires électroniques par un réseau informatique mondial; services bancaires en ligne; services bancaires en ligne accessibles par des applications mobiles téléchargeables; services de caisses d'épargne; services de comptes d'épargne; services d'épargne et de prêt; services de planification financière en ligne, services de comptes chèques en ligne, services de comptes d'épargne en ligne; consultation en matière de services bancaires; services de prêt à la consommation; services de paiement de factures; services de paiement de factures sur un site Web; paiement électronique, nommément traitement et transmission électroniques de données de paiement de factures; traitement électronique de virements électroniques de fonds, de paiements par chambre de compensation automatisée, par carte de crédit, par carte de débit, par chèque électronique ainsi que de paiements électroniques; offre de lignes de crédit sur valeur domiciliaire; services de banque d'investissement; services de traitement de paiements, nommément services de traitement d'opérations par carte de crédit et carte de débit; offre de lignes de crédit et de prêts personnels; services financiers, nommément, services de dépôt électronique de chèques à distance; offre d'information dans les domaines des services bancaires et financiers; administration de décaissement électronique de fonds pour des tiers; services de conseil en planification financière et en placement.

Classe 38

(3) Offre d'accès à une base de données dans le domaine de l'immobilier contenant des index d'information interrogeables, nommément des fiches descriptives de biens immobiliers, des sites Web et des hyperliens de tiers et d'autres ressources accessibles sur des réseaux informatiques.

Classe 42

(4) Fournisseur de logiciels-services dans les domaines de la consultation en immobilier, des prêts à la consommation dans les domaines des prêts personnels et des prêts sur valeur domiciliaire, des prêts hypothécaires et du financement de prêts commerciaux; offre d'utilisation temporaire de logiciels en ligne non téléchargeables pour la transmission de paiements, le transfert de fonds et le paiement de factures; offre d'utilisation temporaire de logiciels en ligne non téléchargeables pour les services bancaires en ligne, la gestion des opérations, la planification financière, la gestion financière, le suivi et la gestion des factures, le suivi et la gestion des dépenses, ainsi que le suivi des objectifs financiers; offre d'utilisation temporaire de logiciels en ligne non téléchargeables permettant aux utilisateurs d'effectuer des opérations bancaires et financières électroniques par un réseau informatique mondial.

Numéro de la demande 1,987,865

Date de production 2019-10-01

Langue de la demande Anglais

DÉTAILS DU REQUÉRANT ET DE L'AGENT

Requérant

2715729 Ontario Corp.
29 Kron Dr
Guelph
ONTARIO
N1G3B4

Agent

D. MICHAEL BEAN
(Michael Bean Trademark & Copyright Law), P.
O. Box 1737, STN GALT, Cambridge,
ONTARIO, N1R7G8

DÉTAILS DE LA MARQUE DE COMMERCE

THE DIRTY SEAHORSE

Type de la marque de commerce

Caractères standard

Services

Classe 35

Services de magasin de vente au détail en ligne de vêtements unisexes, d'articles de cuisine, d'articles ménagers, d'équipement de camping, de cosmétiques; magasins de vente au détail de vêtements unisexes, d'articles de cuisine, d'articles ménagers, d'équipement de camping, de cosmétiques.

Numéro de la demande 1,990,921

Date de production 2019-09-06

Numéro d'enregistrement international 1492286

Langue de la demande Anglais

DÉTAILS DU REQUÉRANT ET DE L'AGENT

Requérant

Ever Australia Pty Ltd
Unit 1, 39 Hill Road
Wentworth Point NSW 2127
AUSTRALIA

Agent

KENNETH R. CLARK
(AIRD & BERLIS LLP), BROOKFIELD PLACE,
SUITE 1800, 181 BAY STREET, TORONTO,
ONTARIO, M5J2T9

DÉTAILS DE LA MARQUE DE COMMERCE

EVERAU

Type de la marque de commerce

Caractères standard

Produits

Classe 25

Articles vestimentaires, à savoir vêtements, articles chaussants et couvre-chefs, nommément vestes, chaussures et chapeaux; articles chaussants de sport; pièces d'articles chaussants, nommément talons, semelles d'usure, semelles intérieures, semelles d'articles chaussants; tiges d'articles chaussants, nommément tiges de botte et tiges de chaussure; articles chaussants pour nourrissons; semelles pour articles chaussants autres que des semelles orthopédiques; escarpins; semelles pour articles chaussants; articles chaussants pour le sport; articles chaussants d'entraînement; articles chaussants de sport; crampons pour articles chaussants de sport; tongs, à savoir articles chaussants, nommément sandales; bouts d'articles chaussants; bouts rapportés non orthopédiques pour articles chaussants; chaussures d'entraînement; bottes (antidérapantes, non renforcées); articles chaussants tout-aller; articles chaussants de danse; articles chaussants pour bébés; articles chaussants pour enfants; articles chaussants pour la danse.

Numéro de la demande 1,990,998

Date de production 2019-09-27

Numéro d'enregistrement international 1481352

Langue de la demande Anglais

DÉTAILS DU REQUÉRANT ET DE L'AGENT

Requérant

FLOW FUSHI Co., Ltd.
4-1-28, Roppongi,
Minato-ku
Tokyo 106-0032
JAPAN

Agent

RIDOUT & MAYBEE LLP
11 Holland Avenue, Suite 601 , Ottawa,
ONTARIO, K1Y4S1

DÉTAILS DE LA MARQUE DE COMMERCE

Unframe The Beauty

Type de la marque de commerce

Caractères standard

Produits

Classe 03

Savons à mains et détergents à lessive; shampooings; savons pour le corps; savons liquides pour le visage; cosmétiques; après-shampooings; revitalisants; traitements de permanente des cheveux; crèmes capillaires; parfums; fond de teint; poudre de maquillage; eau de toilette; laits pour la peau; crèmes cosmétiques; crèmes démaquillantes; écrans solaires; sérums de beauté; gels de beauté; correcteurs cosmétiques; rouges à lèvres; brillants à lèvres; crèmes pour les lèvres; mascaras; ombres à paupières; traceurs pour les yeux; cache-oeil en gel à usage cosmétique; masques de beauté; sels de bain, à usage autre que médical; papiers-mouchoirs absorbants; parfumerie et parfums; dentifrices.

Services

Classe 35

Services de vente au détail et en gros de cosmétiques, d'articles de toilette, de dentifrices, de savons et de détergents; services de vente au détail ou en gros de préparations pharmaceutiques, vétérinaires et hygiéniques ainsi que de fournitures médicales; services de vente au détail et en gros de vêtements; services de vente au détail et en gros d'articles chaussants, autres que des articles chaussants spécialement conçus pour le sport; services de vente au détail et en gros de sacs et de pochettes de voyage; services de vente au détail et en gros d'articles personnels, notamment de faux ongles, de faux cils, de ouate à usage cosmétique, de cotons-tiges à usage cosmétique, de recourbe-cils, de nécessaires de pédicure, de nécessaires de manucure, de pinces à épiler, d'étuis à rasoir, d'étuis pour accessoires de rasage, d'accessoires de maquillage et de toilette, de rouleaux de massage pour le visage à usage domestique, de brosses à cils, de peignes à cils, de pinceaux et de brosses cosmétiques, d'éponges de maquillage, de nécessaires de toilette, de brosses à cheveux, de peignes, de brosses à dents non électriques; services de vente au détail et en gros de tissus et de literie; services de vente au détail et en gros d'aliments et de boissons; services de vente au détail et en gros de mobilier; services de vente au détail et en gros d'appareils électroménagers, y compris de vaporisateurs domestiques pour les soins de

beauté et d'hygiène, de vaporisateurs pour le visage à usage domestique, d'appareils à ultrasons pour le visage, d'appareils à vapeur pour le visage, de séchoirs à cheveux à usage domestique, de brosses à dents électriques, de fers électriques, de rasoirs et de tondeuses à cheveux électriques; services de vente au détail et en gros d'outils à main à lame et à pointe, d'outils à main et d'attaches de quincaillerie en métal; services de vente au détail et en gros d'appareils de cuisine, de vadrouilles et de balais; services de vente au détail et en gros de magazines; services de vente au détail et en gros de papier et d'articles de papeterie; services de vente au détail et en gros d'articles de sport; services de vente au détail et en gros de jouets, de poupées, d'appareils et de consoles de jeux vidéo; services de vente au détail en ligne de musique et de films téléchargeables et préenregistrés; services de vente au détail et en gros d'horloges, de montres et de lunettes, à savoir de lunettes optiques et de lunettes de protection; services de vente au détail et en gros de pierres précieuses mi-ouvrées et de leurs imitations; publicité des produits et des services de tiers et diffusion de publicités en ligne pour des tiers par des réseaux de communication électronique; promotion des produits et des services de tiers par l'administration de programmes incitatifs (vente et promotion) utilisant des timbres à échanger; analyse de gestion des affaires ou consultation en gestion des affaires; gestion des affaires; recherche et analyse en marketing; offre d'information sur la gestion des affaires commerciales; promotion des produits et des services de tiers par des publicités sur des sites Web; promotion des produits et des services de tiers par la préparation et le placement de publicités dans des magazines électroniques; services d'agence d'importation-exportation; compilation de statistiques de marché; offre et location d'espace publicitaire sur Internet; offre de conseils ayant trait à l'analyse des habitudes d'achat des consommateurs; offre de nouvelles sur le marketing d'entreprise dans des articles de journaux; location de distributeurs automatiques.

Numéro de la demande 1,991,781

Date de production 2019-10-23

Langue de la demande Anglais

DÉTAILS DU REQUÉRANT ET DE L'AGENT

Requérant

Clarity Clinical Skin Care Inc.
3145 Old Conejo Road
Newbury Park, CA 91320
UNITED STATES OF AMERICA

Agent

GOWLING WLG (CANADA) LLP
SUITE 1600, 1 FIRST CANADIAN PLACE, 100
KING STREET WEST, TORONTO, ONTARIO,
M5X1G5

DÉTAILS DE LA MARQUE DE COMMERCE

RISE AND SHINE

Type de la marque de commerce

Caractères standard

Produits

Classe 03

Adhésifs pour faux cils et ongles; crèmes après-soleil; crèmes pour réduire l'apparence des taches de vieillesse à usage cosmétique; produits nettoyants tout usage; produits de soins de la peau anti-âge; crèmes de beauté pour les soins du corps; cosmétiques de soins du corps et de beauté; crèmes, laits, lotions, gels et poudres cosmétiques pour le visage, les mains et le corps; produits cosmétiques contre les coups de soleil; cosmétiques; cosmétiques et maquillage; déodorants à usage personnel; produits et substances épilatoires; huiles essentielles à usage personnel; parfums et parfumerie; produits nettoyants pour les mains; produits de soins des lèvres; maquillage et cosmétiques; huiles et lotions de massage; produits de soins des ongles; bains de bouche non médicamenteux; produits de soins de la peau non médicamenteux; crèmes parfumées; poudres parfumées; savons parfumés; parfums; déodorants à usage personnel; produits de soins de la peau; produits solaires; produits de bronzage.

Numéro de la demande 1,992,181

Date de production 2019-10-07

Numéro d'enregistrement international 1486328

Langue de la demande Anglais

DÉTAILS DU REQUÉRANT ET DE L'AGENT

Requérant

Honeywell International Inc.
855 S. Mint St.
Charlotte NC 28202
UNITED STATES OF AMERICA

Agent

ROBIC
630, boul. René-Lévesque Ouest, 20e étage,
Montréal, QUEBEC, H3B1S6

DÉTAILS DE LA MARQUE DE COMMERCE

HONEYWELL THE FUTURE IS WHAT WE MAKE IT

Type de la marque de commerce

Caractères standard

Traduction des caractères étrangers

HONEYWELL LE FUTUR EST CE QUE NOUS EN FAISONS.

Produits

Classe 01

(1) Gaz pour la stérilisation de l'équipement médical, nommément oxyde d'éthylène; hydrocarbures halogénés pour utilisation comme réfrigérants et vendus comme tels comme produits chimiques commerciaux; agent chimique de fluoration pour utilisation dans la fabrication de produits pharmaceutiques et agricoles; produits chimiques à base d'oxime pour utilisation comme scellants d'imperméabilisation pour la maçonnerie; compositions de polymères pour la fabrication de composants à semi-conducteurs; résines de nylon; solutions chimiques pour utilisation comme dopants dans des semi-conducteurs; solvants fluorés, nommément solvants de dégraissage et de nettoyage; produits chimiques normalement gazeux pour utilisation comme propulseurs et dispersants, nommément propulseurs d'aérosol; produits chimiques pour l'agriculture, nommément sulfate de diammonium, pour utilisation comme adjuvant dans les herbicides; soufre contenant de l'engrais azoté à usage agricole; produits chimiques utilisés pour la fumigation; additifs chimiques pour la fabrication de revêtements pour contenant et l'extrusion de polychlorure de vinyle; polyéthylène et ionomères pour utilisation comme rehausseurs de couleur dans la fabrication de plastiques et de fibres; copolymères de poids moléculaire faible, nommément copolymères ioniques (ionomères) pour utilisation comme aides à la dispersion des pigments et comme additif pour utilisation comme aides au traitement des plastiques; cires de polyéthylène micronisé pour utilisation dans la fabrication d'encre d'imprimerie, de revêtements de surface et de cosmétiques; polyéthylène et dérivés de polyéthylène; cyclohexanone, nommément liquide organique pour utilisation comme solvant pour laques et peintures.

Classe 09

(2) Appareils et équipement de sauvetage, nommément harnais de sécurité pour la prévention des chutes, gants de protection contre les blessures physiques et les rayons X à usage industriel, casques de sécurité et écrans faciaux, articles chaussants de sécurité, à savoir articles chaussants de protection pour la prévention des accidents ou des blessures, nommément articles

chaussants de protection contre l'exposition aux produits chimiques; produits de protection respiratoire, nommément respirateurs et appareils respiratoires de sauvetage, appareils respiratoires autonomes pour utilisation par les premiers répondants, appareils de protection des yeux et du visage, nommément lunettes de protection, lunettes de sécurité; lunettes de protection et écrans faciaux ainsi qu'équipement de protection pour la sécurité électrique, nommément gants, écrans faciaux et capuchons; systèmes et dispositifs de détection de gaz personnels et de poche, nommément capteurs infrarouges, verrerie étalonnée, afficheurs à DEL; dispositifs de sécurité, de sûreté, de protection et de signalisation, nommément serrures de porte numériques, systèmes de commande électroniques pour systèmes de verrouillage de locaux, émetteurs de signaux d'urgence, amplificateurs de signaux et systèmes de sonorisation d'urgence constitués de haut-parleurs, amplificateurs; dispositifs de contrôle d'accès électronique pour contrôler l'accès aux bâtiments et/ou aux zones d'accès restreint de bâtiments, nommément systèmes de contrôle d'accès électroniques pour portes interverrouillées; alarmes et équipement d'avertissement, nommément alarmes pour la détection de gaz inflammables, avertisseurs d'effraction, systèmes d'alarme-incendie, alarmes de sécurité; alarmes pour bâtiments, nommément détecteurs de gaz, détecteurs de fumée, détecteurs d'intrusion, avertisseurs d'incendie, avertisseurs de fuites d'eau et détecteurs de sécurité; appareils de vidéosurveillance électroniques, nommément caméras, y compris caméras vidéo, moniteurs d'affichage et périphériques, nommément installations électriques et électroniques de vidéosurveillance, caméras de vidéosurveillance; appareils et instruments de signalisation, nommément caméras de vidéosurveillance, enregistreurs et matériel structural ainsi que système d'exploitation informatique et logiciel de surveillance connexes; appareils de contrôle de sécurité, nommément panneaux de commande pour alarmes de sécurité, panneaux électriques; alarmes de sécurité; appareils d'avertissement de sécurité, nommément alarmes de sécurité d'immeuble; panneaux de commande pour alarmes de sécurité; systèmes d'alarme de sécurité non conçus pour les véhicules constitués d'alarmes anti-intrusion ainsi qu'avertisseurs et détecteurs d'incendie, avertisseurs et détecteurs de fumée; contrôleurs sans fil pour la surveillance et la commande à distance du fonctionnement et de l'état de systèmes de sécurité; appareils de contrôle automatique d'accès pour contrôler l'accès aux bâtiments et/ou aux zones d'accès restreint de bâtiments, nommément contrôleurs automatiques pour portes pivotantes, logiciels de gestion d'installations pour le contrôle de systèmes d'accès et de sécurité d'immeubles; systèmes de contrôle d'accès automatiques et électriques constitués de caméras vidéo, d'enregistreurs vidéo et de matériel informatique et de logiciels utilisés pour faire fonctionner ces systèmes de contrôle d'accès; systèmes de contrôle d'accès électroniques pour portes interverrouillées constitués de lecteurs de données électroniques, de matériel informatique et de logiciels connexes; systèmes de contrôle d'accès électroniques pour bâtiments constitués de lecteurs de données électroniques, de matériel informatique et de logiciels connexes; appareils de télécommande pour l'ouverture et la fermeture de portes; détecteurs de mouvement et de lumière pour systèmes ou équipement de sécurité ou de contrôle d'accès; détecteurs de mouvement, de bris de vitre, de choc, détecteurs de contact pour systèmes ou équipement de sécurité ou de contrôle d'accès; moniteurs d'ordinateur et moniteurs vidéo pour systèmes ou équipement de sécurité ou de contrôle d'accès; alarmes anti-intrusion pour systèmes ou équipement de sécurité ou de contrôle d'accès; panneaux électriques pour systèmes ou équipement de sécurité ou de contrôle d'accès; boîtier de panneaux de commande pour systèmes ou équipement de sécurité ou de contrôle d'accès; pavés numériques pour systèmes ou équipement de sécurité ou de contrôle d'accès; émetteurs-récepteurs pour systèmes ou équipement de sécurité ou de contrôle d'accès; émetteurs radio, de données et sans fil pour systèmes ou équipement de sécurité ou de contrôle d'accès; récepteurs sans fil, multiprotocole, numériques et de signaux de radiofréquence pour systèmes ou équipement de sécurité ou de contrôle d'accès; interrupteurs d'alarme à contact, magnétiques, électroniques et informatisés pour systèmes ou équipement de sécurité ou de

contrôle d'accès; boîtier d'interrupteur à contact, magnétique, électronique et informatique pour systèmes ou équipement de sécurité ou de contrôle d'accès; blocs d'alimentation électrique pour systèmes ou équipement de sécurité ou de contrôle d'accès; transformateurs pour systèmes ou équipement de sécurité ou de contrôle d'accès; contacts électromagnétiques pour systèmes ou équipement de sécurité ou de contrôle d'accès; plaques d'interrupteurs électroniques pour systèmes ou équipement de sécurité ou de contrôle d'accès; interrupteurs électroniques à détection de mouvement pour systèmes ou équipement de sécurité ou de contrôle d'accès; systèmes de sirènes câblés; haut-parleurs pour systèmes ou équipement de sécurité ou de contrôle d'accès; pilotes électroniques de périphériques, en l'occurrence systèmes d'exploitation de logiciel pour systèmes ou équipement de sécurité ou de contrôle d'accès; détecteurs électroniques d'intrusion pour systèmes ou équipement de sécurité ou de contrôle d'accès; détecteurs de bris de vitre électroniques pour systèmes ou équipement de sécurité ou de contrôle d'accès; capteurs électroniques de vibrations pour systèmes ou équipement de sécurité ou de contrôle d'accès; détecteurs de mouvement électroniques pour alarmes, systèmes de contrôle d'accès et de surveillance d'alarme; équipement de protection contre les incendies et de sécurité, notamment appareils de protection respiratoire à épuration d'air et appareils respiratoires de sauvetage; vêtements ignifugés, notamment gants, casques, capuchons, articles chaussants; équipement de protection contre les incendies et de sécurité comme composants ou en tant que système constitué d'une ou de plusieurs unités, en l'occurrence de ce qui suit : détecteurs de fumée, détecteurs d'incendie, systèmes de sonorisation radio, détecteurs d'eau, détecteurs de gaz pour capter, détecter, surveiller, annoncer et signaler la présence de fumée, la présence de gaz dangereux, la température, les conditions environnementales, les tuyaux gelés et l'écoulement d'eau; logiciel pour la surveillance, le contrôle et la gestion de systèmes et d'appareils de sécurité, de protection contre les incendies et de contrôle d'accès; porte-clés électroniques, à savoir appareils de télécommande ainsi que lecteurs et codeurs connexes; logiciels pour la gestion d'installations et le contrôle de systèmes d'accès aux installations et des composants constituants connexes, notamment logiciels de gestion d'installations pour le contrôle de l'accès aux immeubles et des systèmes de sécurité; équipement de surveillance vendu individuellement, comme composants ou en tant que système, notamment caméras vidéo et enregistreurs, matériel vidéo et logiciels vidéo pour la manipulation, le traitement, le stockage et la transmission d'enregistrements vidéo; logiciels pour le contrôle et la surveillance de systèmes de construction, à savoir de systèmes de sécurité, de climatisation, de chauffage et d'éclairage; équipement technique de commande et dispositifs de transmission vidéo, notamment caméras vidéo vendues séparément ou faisant partie d'un système pour faire fonctionner des caméras en circuit fermé; dispositifs de stockage de données et appareils de transmission de données pour systèmes de sécurité et de surveillance, notamment sous-systèmes de stockage haute vitesse pour le stockage et la sauvegarde de données électroniques, localement ou par un réseau de télécommunication; systèmes de repérage et de contrôle constitués d'une ou de plusieurs étiquettes d'identification par radiofréquence, émetteurs-récepteurs et capteurs utilisés pour déterminer et surveiller l'emplacement et le mouvement de biens corporels, de stocks et de personnes; respirateurs à usage autre que médical pour la protection contre les contaminants dans l'air; appareils respiratoires autonomes non conçus pour la respiration artificielle; lunettes de protection; lunettes de protection; écrans faciaux de protection contre les accidents, l'irritation cutanée et le feu; casques de soudure, à savoir casques de protection; couvre-chefs de protection contre les accidents ou les blessures, notamment chapeaux et casquettes de protection, à savoir casques de sécurité, casques antichocs, casques de sécurité; vêtements de protection pour le travail, notamment capuchons, vestes, pantalons, salopettes, manteaux pour protection contre les accidents, l'irritation cutanée et le feu; bottes pour la protection contre les accidents ou les blessures; vêtements pour la protection contre les accidents, l'irritation cutanée et le feu,

nommément vêtements de protection contre l'exposition aux produits chimiques, vêtements de protection contre les produits chimiques et les rayonnements, vêtements pour la protection contre le feu, vêtements et gants de soudure pour la protection contre les accidents ou les blessures, vêtements isothermes pour la protection contre les accidents ou les blessures; articles chaussants de protection contre les accidents, l'irritation cutanée et le feu, nommément articles chaussants de protection contre l'exposition aux produits chimiques, articles chaussants de protection contre le feu, bottes et chaussures de protection contre les accidents, bottes de sécurité; gants de protection contre les accidents, l'irritation cutanée et le feu, nommément gants de protection contre les rayons X à usage industriel, gants ignifugés, gants de protection contre les accidents; gants de laboratoire jetables; harnais de sécurité, non conçus pour les sièges de véhicule et l'équipement de sport, non destinés aux patients et à usage autre que médical, nommément harnais de sécurité; harnais de sécurité non conçus pour les véhicules ou le sport; harnais de sécurité pour travailleurs, à savoir équipement de protection pour prévenir et freiner les chutes; harnais de sécurité, à savoir équipement de protection pour prévenir et freiner les chutes, autre que de l'équipement de sport; cordes de sécurité pour la protection contre les chutes; ceintures de sauvetage et filets de sécurité; systèmes de détection de gaz et systèmes d'alarme, nommément panneaux de commande pour la détection de gaz et capteurs et détecteurs de gaz; logiciels téléchargeables ou enregistrés, nommément logiciels de gestion d'installations pour le contrôle de systèmes d'accès et de sécurité d'immeubles; logiciels pour la gestion de bases de données; logiciels pour la gestion et le contrôle de calendriers de production, de calendriers d'expédition, d'achats de matériaux, des stocks et de comptes dans les domaines des procédés industriels et de fabrication; logiciels pour la gestion et le contrôle de calendriers de production, de calendriers d'expédition, d'achats de matériaux, des stocks et de comptes dans les domaines des bâtiments commerciaux; logiciels pour la gestion et le contrôle de calendriers de production, de calendriers d'expédition, d'achats de matériaux, des stocks et de comptes dans les domaines des activités et des installations aériennes et de transport; logiciels de sécurité.

Services

Classe 38

(1) Services de communication, nommément communication électronique, services de téléphonie interurbaine, service de communication télématique à bord permettant la manoeuvre et le repérage sans fil de véhicules; services de télécommunication, nommément courriel; services de communication électronique, nommément communication de données par courriel; services de communication informatisés, nommément communication de données par courriel; services de communication mobile, nommément communication téléphonique, services de communication personnelle (SCP), téléphonie mobile; services de communication de données par courriel; transmission d'information par satellite, Internet, infonuagique et transmission électronique de données, nommément services de transmission de courriels, services de transmission télévisuelle par câble, enregistrement, stockage et transmission ultérieure de messages vocaux et de messages texte par téléphone; offre de connexion de télécommunication électronique à un réseau informatique mondial; communication par un réseau informatique mondial ou Internet, nommément offre d'accès à des bavardoirs sur Internet, offre d'accès à un site de discussion sur Internet; services de transfert de données, services de communication avec et sans fil par un réseau informatique mondial, nommément offre d'accès à un réseau informatique mondial; services de communication avec et sans fil par un réseau informatique mondial pour visualiser, contrôler et gérer des systèmes d'alarme; transfert de données par télécommunication sans fil, courriel pour visualiser, contrôler et gérer des systèmes de détection d'incendie; transfert de données par télécommunication sans fil, courriel pour visualiser, contrôler et gérer des systèmes domotiques et des systèmes immotiques; transfert de données par télécommunication sans fil,

courriel pour visualiser, contrôler et gérer des caméras vidéo, nommément offre de services de vidéoconférence; transfert de données par des services de communication avec et sans fil par un réseau informatique mondial pour visualiser, contrôler et gérer des systèmes de repérage de véhicules, nommément service de communication télématique à bord permettant la manoeuvre et le repérage sans fil de véhicules; transfert de données par des services de communication avec et sans fil par un réseau informatique mondial pour visualiser, contrôler et gérer des systèmes de repérage de personnes, nommément service de communication télématique offrant le repérage par GPS sans fil de personnes; transfert de données par des services de communication avec et sans fil par un réseau informatique mondial pour visualiser, contrôler et gérer des systèmes de suivi de biens, nommément offre d'accès à un réseau informatique mondial pour la gestion des stocks; transfert de données par télécommunication sans fil, courriel pour visualiser, contrôler et gérer des systèmes de régulation climatique, nommément offre d'accès à un réseau informatique mondial pour la commande et la gestion à distance de systèmes de chauffage, de ventilation et de climatisation domestiques.

Classe 42

(2) Services de consultation pour le développement de logiciels infonuagiques; services infonuagiques, nommément hébergement de serveurs, fournisseur de logiciels-services dans le domaine de la gestion des stocks; plateforme-service, notamment programmes logiciels pour la gestion de bases de données, la gestion de la sécurité d'installations et le contrôle de systèmes d'accès aux installations, le contrôle et la surveillance de systèmes de construction, en l'occurrence de systèmes de sécurité, de climatisation, de chauffage et d'éclairage, connexion d'appareils à des applications logicielles pour la gestion et l'offre de fonctionnalités logicielles supplémentaires aux appareils, le transfert d'information et de données définies par l'utilisateur, nommément services de surveillance de systèmes informatiques; consultation dans le domaine des réseaux informatiques infonuagiques et des applications logicielles; offre d'utilisation temporaire de logiciels d'exploitation en ligne non téléchargeables pour accéder à un réseau infonuagique et l'utiliser; offre de conseils techniques ayant trait à la conception et au développement de matériel informatique et de logiciels; soutien technique, nommément offre de services de dépannage de logiciels en ligne pour utilisateurs de programmes informatiques; services de recherche et de consultation ayant trait à la conception et au développement de matériel informatique et de logiciels; recherche, développement, génie et conception en matière de logiciels; développement, programmation et implémentation de logiciels; services de logiciel-service (SaaS), nommément hébergement de logiciels pour gérer la planification de l'entretien, la facturation ainsi que le diagnostic et la réparation de panneaux de commande pour avertisseurs d'incendie, d'accessoires connexes et d'autre équipement de bâtiment; logiciel-service pour la gestion de bases de données, la planification de l'entretien, la facturation, le diagnostic et la réparation ayant trait aux applications pour systèmes d'alarme-incendie; logiciel-service pour la gestion de bases de données ayant trait aux applications pour systèmes d'automatisation; hébergement de données informatiques pour des tiers, nommément services de fournisseur d'infonuagique pour le stockage général de données, services de cryptage et de décodage de données; offre d'information et de conseils sur la recherche scientifique et l'analyse et la préparation de rapports techniques concernant les contrôles de processus industriels et les systèmes domotiques, immotiques et environnementaux par un réseau informatique mondial, nommément offre d'information portant sur les systèmes de surveillance et de sécurité pour la maison; services de consultation technologique, nommément services de consultation technologique dans le domaine de la production d'énergie de remplacement; logiciel-service [SaaS], nommément fournisseur de logiciels-services (SaaS) dans le domaine des systèmes de surveillance et de sécurité pour la maison; services de soutien technique de logiciels et services

informatiques, notamment soutien technique, à savoir surveillance de réseaux informatiques mondiaux; location de matériel informatique et de logiciels, notamment location de systèmes de sécurité résidentielle et d'alarmes de sécurité; services de consultation et d'information pour les services susmentionnés, notamment consultation en programmation informatique, consultation en logiciels; service de stockage de données électroniques, notamment offre de stockage à distance de fichiers électroniques et numériques d'utilisateurs et offre d'accès utilisateur à ces fichiers par un réseau de communication mondial, notamment services de fournisseur d'informatique pour le stockage général de données; logiciels-services (SaaS), à savoir logiciels pour la connexion, le contrôle, la sécurisation, la surveillance, l'automatisation, la gestion, la maintenance, l'analyse, l'optimisation et la vérification relativement à la sécurité et à l'amélioration de l'expérience d'installations, de biens et de processus industriels et de fabrication, de bâtiments commerciaux, de biens et d'installations de services publics, d'activités et d'installations aériennes et de transport, de systèmes de cybersécurité ainsi que pour la gestion connexe des travailleurs et des gestionnaires des secteurs industriel et commercial, notamment fournisseur de logiciels-services (SaaS) dans les domaines des systèmes de surveillance et de sécurité pour la maison, du cryptage de données, de la gestion de la sécurité d'environnements de travail industriels; plateformes-services (PaaS), à savoir plateformes logicielles pour la connexion, le contrôle, la sécurisation, la surveillance, l'automatisation, la gestion, la maintenance, l'analyse, l'optimisation et la vérification relativement à la sécurité et à l'amélioration de l'expérience de l'utilisateur d'installations, de biens et de processus industriels et de fabrication, de bâtiments commerciaux, de biens et d'installations de services publics, d'activités et d'installations aériennes et de transport, de systèmes de cybersécurité ainsi que pour la gestion connexe des travailleurs et des gestionnaires des secteurs industriel et commercial, notamment fournisseur de plateformes-services (PaaS) dans les domaines des systèmes de surveillance et de sécurité pour la maison, du cryptage de données, de la gestion de la sécurité d'environnements de travail industriels.

Revendications

Date de priorité de production: 24 avril 2019, Pays ou Bureau: Office Benelux de la PI (OBIP), demande no: 1394566 en liaison avec le même genre de produits et en liaison avec le même genre de services

Numéro de la demande 1,992,264

Date de production 2019-10-24

Langue de la demande Anglais

DÉTAILS DU REQUÉRANT ET DE L'AGENT

Requérant

Northern Innovations Holding Corp.
381 North Service Road West
Oakville
ONTARIO
L6M0H4

Agent

JO-ANN M. HEIKKILA
37 Dawnridge Trail, Brampton, ONTARIO,
L6Z1Z8

DÉTAILS DE LA MARQUE DE COMMERCE

YUMOJIS

Type de la marque de commerce

Caractères standard

Produits

Classe 30

Grignotines à base de protéines, nommément barres protéinées, bouchées protéinées et gaufres protéinées.

Numéro de la demande 1,992,737
Langue de la demande Anglais

Date de production 2019-10-28

DÉTAILS DU REQUÉRANT

Requérant

Aalto Development Inc.
140 Dunlop St E
Unit 104
Barrie
ONTARIO
L4M6H9

DÉTAILS DE LA MARQUE DE COMMERCE

Type de la marque de commerce

Dessin

Représentation visuelle



L Ā K H O U S

LAKEFRONT RESIDENCES

Revendication de couleur

La couleur est revendiquée comme caractéristique de la marque de commerce. Le mot LAKHOUSE est gris. Les mots LAKEFRONT RESIDENCES sont bleu marine. Le dessin est constitué d'une lettre L blanche dans un rectangle bleu marine, plus précisément dans la partie gauche du rectangle bleu marine.

Services**Classe 36**

(1) placements immobiliers; services de gestion de biens immobiliers

Classe 37

(2) développement d'affaires immobilières

Numéro de la demande 1,993,570

Date de production 2019-09-17

Numéro d'enregistrement international 1330520

Langue de la demande Anglais

DÉTAILS DU REQUÉRANT ET DE L'AGENT

Requérant

Focusrite Audio Engineering Limited
Windsor House, Turnpike Road
High Wycombe, Buckinghamshire HP12 3FX
UNITED KINGDOM

Agent

TORYS LLP
SUITE 3000, 79 WELLINGTON ST. W., BOX
270, TD CENTRE, TORONTO, ONTARIO,
M5K1N2

DÉTAILS DE LA MARQUE DE COMMERCE

NOVATION

Type de la marque de commerce

Caractères standard

Produits

Classe 09

(1) Matériel informatique pour la création, l'édition, l'enregistrement, la transmission et la reproduction de musique, de sons et d'images numériques, ainsi que pour le contrôle et l'amélioration de la qualité du son d'équipement audio ainsi qu'étuis et sacs pour tous les produits susmentionnés, et pièces, éléments d'assemblage et accessoires pour tous les produits susmentionnés, logiciels téléchargeables pour la création, l'édition, l'enregistrement, la transmission et la reproduction de musique, de sons et d'images numériques, ainsi que pour le contrôle et l'amélioration de la qualité du son d'équipement audio, logiciels pour la création, l'édition, l'enregistrement, la transmission et la reproduction de musique, de sons et d'images numériques; contrôleurs d'interfaces numériques d'instruments de musique et convertisseurs pour la production de données et leur transmission à des appareils compatibles avec des interfaces d'instruments numériques ainsi qu'étuis et sacs pour tous les produits susmentionnés, et pièces, éléments d'assemblage et accessoires pour tous les produits susmentionnés; logiciels d'interfaces numériques pour instruments de musique pour la production d'enregistrements audionumériques et leur transmission à des contrôleurs d'interfaces numériques d'instruments de musique, à savoir interfaces audio; fichiers de musique téléchargeables; sonneries téléchargeables pour téléphones mobiles; musique numérique téléchargeable d'une base de données et d'Internet; logiciels de composition musicale; équipement de réseau audio sur IP, notamment interfaces audio pour transporter et convertir les signaux en un format réseau audionumérique ou à partir d'un tel format ainsi qu'étuis et sacs pour tous les produits susmentionnés, et pièces, éléments d'assemblage et accessoires pour tous les produits susmentionnés; dispositifs d'interface réseau, notamment modems, cartes d'interface informatique, cartes d'interface pour ordinateurs, câbles d'interface multimédia haute définition pour la transmission et l'enregistrement de musique et de contenu audio sur un ordinateur ainsi qu'étuis et sacs pour tous les produits susmentionnés, et pièces, éléments d'assemblage et accessoires pour tous les produits susmentionnés; publications électroniques téléchargeables, notamment magazines, bulletins d'information, articles dans les domaines de la musique et des produits audio; programmes de jeux informatiques téléchargeables; appareils et instruments audio électriques et électroniques, notamment

amplificateurs audio, haut-parleurs, récepteurs audio, câbles audio, câbles de connexion, lecteurs de cassettes audionumériques, lecteurs de cassettes audio, cartes d'interface informatique, câbles d'interface multimédia haute définition, préamplificateurs audio, enregistreurs de cassettes audio, magnétophones à cassettes, égaliseurs audio numériques, équipement de traitement audio non intégré, nommément égaliseurs à deux canaux, égaliseurs paramétriques, semi-paramétriques, graphiques, de crête et de programme, limiteurs et compresseurs, ordinateurs, ordinateurs portatifs, ordinateurs tablettes, téléphones intelligents, stations d'accueil pour ordinateurs, ordinateurs portatifs, ordinateurs tablettes, téléphones intelligents et appareils de télécommunication pour l'enregistrement, le transfert et la transmission de contenu vidéo et sonore, microphones, amplificateurs de son, préamplis pour microphones, préamplificateurs stéréo, périphériques d'ordinateur, nommément haut-parleurs, pavillons pour haut-parleurs, casques d'écoute, câbles et fils électriques, supports de données magnétiques préenregistrés et supports de données optiques, nommément CD, DVD, CD-ROM contenant de la musique, tourne-disques, enregistreurs de cassettes vidéo, lecteurs de DVD portatifs, appareils photo et caméras pour la photographie, conduits acoustiques, enceintes pour haut-parleurs, diaphragmes pour l'acoustique, nommément haut-parleurs, coupleurs acoustiques, récepteurs audio et vidéo, dispositifs de communication en réseau, nommément interfaces audio pour le transport et l'agrégation de données dans plusieurs infrastructures de réseau et protocoles de communication, synthétiseurs de sons électroniques, appareils de dictée, marqueurs d'ourlets, appareils de vote, balances électroniques de cuisine, balances électroniques à usage personnel, radios, téléviseurs, lunettes, écrans vidéo et de télévision, contrôleurs MIDI (interface numérique d'instruments de musique) autres qu'des instruments de musique ainsi qu'étuis et sacs pour tous les produits susmentionnés, et pièces, éléments d'assemblage et accessoires pour tous les produits susmentionnés; machines pour compter et trier l'argent, étiquettes électroniques pour produits; photocopieurs photographiques, électrostatiques et thermiques; instruments géodésiques, machines de mesure des niveaux pour l'arpentage; matériel pour réseaux électriques, nommément fils et câbles; connexions électroniques, nommément fiches électriques, prises; télécommandes pour amplificateurs audio, télécommandes pour interfaces audio, télécommandes pour mélangeurs audio, télécommandes pour processeurs de signaux audio; circuits intégrés; semi-conducteurs; fibres optiques, nommément filaments conducteurs de lumière; installations électriques de télécommande pour équipement audio; paratonnerres; extincteurs; batteries et chargeurs de batterie pour téléphones mobiles et ordinateurs blocs-notes; films radiographiques exposés; mire-oeufs; sifflets pour chiens; aimants décoratifs; clôtures électrifiées.

Classe 15

(2) Instruments de musique, nommément claviers de musique, supports à instruments de musique et à partitions, étuis pour instruments de musique, boîtes à musique, synthétiseurs de musique, appareils électroniques de musique de fond, nommément instruments à clavier, synthétiseurs, batteries et instruments à percussion numériques, en l'occurrence claviers de musique électroniques comprenant des contrôleurs d'interface numérique d'instruments de musique (MIDI) pour produire des sons, instruments de musique contrôlés par ordinateur, instruments de musique à commande électronique et informatique, ainsi que pièces, éléments d'assemblage et accessoires pour tous les produits susmentionnés.

Numéro de la demande 1,993,644

Date de production 2019-10-16

Numéro d'enregistrement international 1150593

Langue de la demande Anglais

DÉTAILS DU REQUÉRANT ET DE L'AGENT

Requérant

Scotwork Limited
7 Fortrose Street
Glasgow G11 5NU
UNITED KINGDOM

Agent

WILSON LUE LLP
250 University Avenue, 5th Floor, Toronto,
ONTARIO, M5H3E5

DÉTAILS DE LA MARQUE DE COMMERCE

SCOTWORK

Type de la marque de commerce

Caractères standard

Produits

Classe 09

(1) Publications électroniques, nommément brochures, documents techniques, bulletins d'information, matériel de cours téléchargeable, tests d'évaluation des aptitudes, articles de blogue, magazines, dépliants d'information, revues, livres et répertoires, dans le domaine de la négociation; programmes informatiques pour utilisation comme répertoires de recherche; ordinateurs interactifs pour la formation; logiciels interactifs pour la formation dans le domaine de la négociation; didacticiels sur la négociation; contenu numérique téléchargeable, à savoir vidéos contenant de l'information dans le domaine de la négociation; enregistrements audionumériques téléchargeables de formation dans le domaine de la négociation; cassettes vidéo, cassettes audio, disques compacts et DVD préenregistrés contenant de l'information dans le domaine de la négociation; disques laser contenant de l'information dans le domaine de la négociation, microsillons; balados radio téléchargeables; balados vidéo, nommément balados vidéo téléchargeables contenant de l'information dans le domaine de la négociation.

Classe 16

(2) Papier, carton; publications imprimées dans le domaine de la négociation; formulaires, tableaux et diagrammes imprimés dans le domaine de la négociation; manuels; guides de formation imprimés dans le domaine de la négociation; magazines dans le domaine de la négociation; journaux dans le domaine de la négociation; revues dans le domaine de la négociation; livres dans le domaine de la négociation; bulletins d'information dans le domaine de la négociation; publicités et matériel promotionnel, nommément affiches en papier et en carton, dans le domaine de la négociation; répertoires, dépliants, feuillets et brochures dans le domaine de la négociation; photos; images; affiches; stylos; crayons; papeterie; illustrations, nommément images artistiques, reproductions artistiques, oeuvres d'art encadrées; affiches; images; instruments d'écriture; pinceaux d'artiste, palettes, pastels, crayons et stylos; autocollants et transferts; autocollants; cartes de souhaits; cartes postales; albums de scrapbooking; agendas; calendriers; tableaux muraux, nommément tableaux d'instructions dans le domaine de la négociation; manuels pour cours de formation en affaires dans le domaine de la négociation; annuaires; manuels dans le domaine de la négociation; périodiques dans le domaine de la

négociation; prospectus dans le domaine de la négociation; catalogues dans le domaine de la négociation.

Services

Classe 41

Services éducatifs, pédagogiques et didactiques dans le domaine de la négociation; organisation et tenue de cours de formation dans le domaine de la négociation; publication de livres et d'imprimés; édition de publications électroniques, nommément de brochures, de documents techniques, de bulletins d'information, de matériel de cours, de tests d'évaluation des aptitudes, d'articles de blogue, de magazines, de dépliants d'information, de revues, de livres et de répertoires, dans le domaine de la négociation; évaluation des compétences, nommément services d'évaluation du rendement dans le domaine de la négociation; services de mentorat, nommément coaching dans le domaine de la négociation.

Numéro de la demande 1,993,669

Date de production 2019-11-01

Langue de la demande Anglais

DÉTAILS DU REQUÉRANT ET DE L'AGENT

Requérant

Norman Mark Brown
174195 Lower Valley Rd
Markdale
ONTARIO
N0C1H0

Agent

WITMART INC.
34 King Street East, Suite 500, Toronto,
ONTARIO, M5C2X8

DÉTAILS DE LA MARQUE DE COMMERCE

BEAVER VALLEY MAPLE

Type de la marque de commerce

Caractères standard

Produits

Classe 30

Sirop d'érable; tartinades à base d'érable.

Numéro de la demande 1,995,436
Langue de la demande Anglais

Date de production 2019-11-13

DÉTAILS DU REQUÉRANT

Requérant

Jeffrey Paches
426 Butchart Drive NW
Edmonton
ALBERTA
T6R1R1

DÉTAILS DE LA MARQUE DE COMMERCE

Type de la marque de commerce

Dessin

Représentation visuelle



Revendication de couleur

La couleur est revendiquée comme caractéristique de la marque de commerce. Le mot « Egg » est jaune au contour noir. Le mot « Right » est jaune or au contour noir. Le logo « Egg » est jaune or au contour noir. Le logo « Egg » a un crochet vert au contour noir.

Produits

Classe 21

Ustensiles de cuisine.

Numéro de la demande 1,998,834

Date de production 2019-12-02

Langue de la demande Anglais

DÉTAILS DU REQUÉRANT ET DE L'AGENT

Requérant

Thriftys Inc. (2005)
50 Dufflaw Road
Toronto
ONTARIO
M6A2W1

Agent

DICKINSON WRIGHT LLP
199 Bay Street, Suite 2200, P.O. Box 447,
Commerce Court : Postal Station, Toronto,
ONTARIO, M5L1G4

DÉTAILS DE LA MARQUE DE COMMERCE

Type de la marque de commerce

Dessin

Représentation visuelle

thriftys

Services**Classe 35**

Exploitation de magasins de vente au détail de vêtements et d'accessoires de mode, nommément de bijoux, de sacs à main, de couvre-chefs, nommément de chapeaux, de ceintures, de foulards, de sacs fourre-tout, de lunettes de soleil, de parfum, d'eau de Cologne; vente en ligne de vêtements et d'accessoires de mode, nommément de bijoux, de sacs à main, de couvre-chefs, nommément de chapeaux, de ceintures, de foulards, de sacs fourre-tout, de lunettes de soleil, de parfum, d'eau de Cologne.

Numéro de la demande 2,001,191

Date de production 2019-12-13

Langue de la demande Anglais

DÉTAILS DU REQUÉRANT ET DE L'AGENT

Requérant

LG H&H Co., LTD.
58, Saemunan-ro, Jongno-gu
Seoul,
REPUBLIC OF KOREA

Agent

BORDEN LADNER GERVAIS LLP
World Exchange Plaza, 100 Queen Street,
Suite 1300, Ottawa, ONTARIO, K1P1J9

DÉTAILS DE LA MARQUE DE COMMERCE

SAFFRON

Type de la marque de commerce

Caractères standard

Produits

Classe 03

(1) Assouplissants à lessive; détergents à lessive à usage domestique; produits de blanchiment pour la lessive; produits de blanchiment à usage domestique; produits de nettoyage à sec; détergents pour la cuisine; détergents pour lave-vaisselle.

Classe 05

(2) Désodorisants pour tissus; désodorisants pour vêtements; désodorisants pour caisses à litière pour animaux de compagnie; désodorisants ménagers, nommément produits d'ambiance désodorisants; désodorisants d'air; désodorisants d'air en vaporisateur; produits de désodorisation de l'air; produits désodorisants tout usage, nommément désodorisants pour bidets (à usage autre qu'industriel); désodorisants non conçus pour les humains ou les animaux, nommément désodorisants pour vêtements, chaussures et tissus, désodorisants pour chaussures, produits désodorisants tout usage, produits d'ambiance désodorisants, désodorisants, désodorisants pour broyeurs à déchets, désodorisants pour bacs à litière, produits désodorisants pour caisses à litière pour animaux de compagnie, désodorisants d'automobile, désodorisants pour tapis.

Numéro de la demande 2,001,192

Date de production 2019-12-13

Langue de la demande Anglais

DÉTAILS DU REQUÉRANT ET DE L'AGENT

Requérant

LG H&H Co., LTD.
58, Saemunan-ro, Jongno-gu
Seoul,
REPUBLIC OF KOREA

Agent

BORDEN LADNER GERVAIS LLP
World Exchange Plaza, 100 Queen Street,
Suite 1300, Ottawa, ONTARIO, K1P1J9

DÉTAILS DE LA MARQUE DE COMMERCE

SAFFRON AURA

Type de la marque de commerce

Caractères standard

Produits

Classe 03

(1) Assouplissants à lessive; détergents à lessive à usage domestique; produits de blanchiment pour la lessive; produits de blanchiment à usage domestique; produits de nettoyage à sec; détergents pour la cuisine; détergents pour lave-vaisselle.

Classe 05

(2) Désodorisants pour tissus; désodorisants pour vêtements; désodorisants pour caisses à litière pour animaux de compagnie; désodorisants ménagers, nommément produits d'ambiance désodorisants; désodorisants d'air; désodorisants d'air en vaporisateur; produits de désodorisation de l'air; produits désodorisants tout usage, nommément désodorisants pour bidets (à usage autre qu'industriel); désodorisants non conçus pour les humains ou les animaux, nommément désodorisants pour vêtements, chaussures et tissus, désodorisants pour chaussures, produits désodorisants tout usage, produits d'ambiance désodorisants, désodorisants, désodorisants pour broyeurs à déchets, désodorisants pour bacs à litière, produits désodorisants pour caisses à litière pour animaux de compagnie, désodorisants d'automobile, désodorisants pour tapis.

Numéro de la demande 2,001,948

Date de production 2019-06-27

Numéro d'enregistrement international 1504727

Langue de la demande Anglais

DÉTAILS DU REQUÉRANT ET DE L'AGENT

Requérant

Schwarz Zentrale Dienste KG
Stiftsbergstr. 1
74172 Neckarsulm
GERMANY

Agent

ROBIC
630, boul. René-Lévesque Ouest, 20e étage,
Montréal, QUEBEC, H3B1S6

DÉTAILS DE LA MARQUE DE COMMERCE

Type de la marque de commerce

Dessin

Représentation visuelle





Revendication de couleur

La couleur est revendiquée comme caractéristique de la marque de commerce. Les mots RESET PLASTIC sont gris. Le début et la fin, à gauche, du cercle entourant les mots sont gris. Le côté droit du cercle est divisé en cinq sections qui sont, de haut en bas, vert clair, turquoise, vert foncé, bleu clair et bleu foncé.

Produits

Classe 01

(1) .

Classe 16

(2) Feuilles, films et sacs en plastique, en carton et en papier pour l'emballage, l'entreposage et l'emballage; sacs en plastique pour bacs à ordures; sacs pour aliments en plastique à usage domestique; film plastique étirable pour l'emballage d'aliments; film plastique pour l'emballage d'aliments; film plastique étirable pour la palettisation; enveloppes en plastique; emballages pour aliments en plastique; plastique pour l'emballage, nommément sacs et films; sacs en plastique pour bacs à ordures.

Classe 17

(3) Caoutchouc brut ou mi-ouvré, gutta-percha, gomme, amiante, mica; plastiques et résines extrudés pour processus de fabrication; revêtements isolants pour machinerie industrielle; films de masquage; substances acryliques moulées mi-ouvrées; tiges et barres en plastique recyclé; matières plastiques mi-ouvrées; feuilles de plastique mi-ouvrées pour l'isolation; feuilles et panneaux stratifiés en plastique pour la fabrication de comptoirs et de dessus de table; plastique extrudé pour la production; feuilles de plastique pour utilisation comme matières à calfeutrer, à étouper et à isoler; matériaux amortisseurs de chocs et de vibrations ainsi que garnitures d'étanchéité, nommément feuilles de plastique, matériaux de rembourrage en caoutchouc et en plastique, matières de rembourrage en caoutchouc et en plastique; rubans et bandes adhésifs à usage industriel, nommément pour l'emballage; bandes d'étanchéité en plastique pour portes et fenêtres; mousses et films en plastique mi-ouvrés pour utilisation comme matériaux filtrants.

Classe 20

(4) Contenants d'emballage en plastique pour l'entreposage et le transport; contenants d'emballage en plastique, fermetures en plastique pour contenants d'emballage et supports en plastique pour contenants d'emballage; roulettes en plastique pour mobilier; boîtes en plastique; pinces en plastique pour fermer hermétiquement les sacs; fûts de stockage en plastique; plateaux en plastique [contenants] pour l'emballage d'aliments; contenants en plastique servant à entreposer des marchandises pour le transport, nommément bacs de rangement en plastique; contenants de protection en plastique pour l'emballage de marchandises; paniers en bambou à usage industriel; barils et tonneaux non métalliques; couvercles en plastique pour boîtes de

conserves; capsules à vis autres qu'en métal; bouchons hermétiques autres qu'en métal; caisses et palettes non métalliques; palettes de transport autres qu'en métal; boutons de mobilier en plastique; attaches non métalliques; attaches en plastique pour câbles; attaches filetées en plastique.

Classe 21

(5) .

Services

Classe 35

(1) Services de relations publiques; démonstration et présentation de mobilier de maison ainsi que d'ustensiles et d'autres articles de cuisine pour la maison; services de salon commercial et d'exposition commerciale, notamment organisation et tenue de salons commerciaux dans les domaines des jouets, de l'équipement d'entraînement physique et de l'automobile; services de programmes de fidélisation, incitatifs et de récompenses, notamment administration de services de programmes de fidélisation de la clientèle et de programmes de récompenses associés à des cartes de crédit, administration de programmes de fidélisation utilisant des timbres à échanger, programmes de primes de voyage; distribution de matériel publicitaire, de marketing et promotionnel, notamment distribution de bons de réduction de tiers, distribution de feuillets, de brochures et d'imprimés de tiers; services de consultation, de conseil et d'aide en matière de publicité, de marketing et de promotion, notamment conseils en affaires ayant trait à la publicité, conseils en affaires ayant trait au marketing, offre d'espace publicitaire sur Internet, sur des panneaux d'affichage, dans des périodiques, des journaux et des magazines; promotion des produits et des services de tiers par des publicités sur des sites Web, par des publipostages, par la distribution de bons de réduction, location d'espace publicitaire; études de marché; collecte et systématisation de données commerciales, notamment services de gestion des affaires ayant trait à la compilation et à l'analyse d'information et de données; services de consultation et de conseil en gestion des affaires; études de marché; élaboration de concepts et de stratégies publicitaires et de marketing pour des tiers; consultation professionnelle en affaires concernant la gestion des déchets et du recyclage; administration des affaires; tâches administratives, notamment services de photocopie, préparation de listes d'envoi; services d'analyse d'affaires ainsi que de recherche et de renseignements commerciaux concernant la gestion des déchets et du recyclage; aide à l'administration des affaires, services de gestion et services administratifs; analyse du coût d'acquisition concernant l'élimination, l'enlèvement, la manutention et le recyclage des déchets; services de consultation ayant trait à l'approvisionnement en produits et en services, notamment services de consultation dans les domaines de l'importation et de l'exportation; proposition de prix de produits ou de services, notamment analyse des coûts et du prix de revient; offre d'information sur des biens de consommation et des services aux consommateurs dans les domaines de l'élimination, de l'enlèvement, de la manutention et du recyclage des déchets; renseignements et conseils commerciaux pour les consommateurs dans les domaines de l'élimination, de l'enlèvement, de la manutention et du recyclage des déchets; collecte d'information sur l'environnement pour la sensibilisation du public à des enjeux et à des initiatives touchant l'environnement.

Classe 37

(2) Construction de bâtiments; construction et démolition de bâtiments; services de construction et de démolition, notamment location d'outils, d'installations et d'équipement pour la construction et la démolition; extraction de ressources naturelles, notamment extraction minière, forage pétrolier et gazier; services de nettoyage de machines et d'appareils de concassage de déchets; services d'entretien d'installations d'entreposage de déchets; mise en place d'installations d'entreposage de

déchets; installation et réparation d'appareils électroménagers; installation de machinerie industrielle, notamment de concasseurs à déchets, de machines de traitement de plastiques; réparation et entretien de machines et d'appareils de traitement de plastiques; offre d'information sur la réparation et l'entretien de machines et d'appareils de traitement de plastiques; offre d'information sur la réparation ou l'entretien de machines et d'appareils de concassage de déchets; élimination de déchets, notamment pompage et nettoyage de fosses septiques; réparation et entretien de machines et d'appareils de compactage de déchets; services de ramassage des ordures ménagères; réparation de conteneurs de transport; réparation de serrurerie, notamment de quincaillerie architecturale; entretien et réparation de réservoirs; réparation de machines de traitement des déchets industriels; réparation et entretien de chariots élévateurs à fourche, de chariots télescopiques, de machines de manutention d'ordures, de camions à ordures et d'appareils connexes; réparation et entretien de conteneurs de transport et de contenants d'emballage en métal; réparation et entretien de bennes à ordures en métal à usage industriel; réparation et entretien d'échafaudages en métal, d'abris d'entreposage en métal, d'immeubles de bureaux mobiles en métal, d'auvents en métal, de cloisons en métal pour la construction, de structures en métal avec couvercles souples pour l'entreposage commercial ou industriel; réparation et entretien de palettes en métal; réparation et entretien de contenants d'emballage en plastique, de fermetures en plastique et de fermetures en plastique pour contenants d'emballage; réparation et entretien de caisses et de palettes non métalliques.

Classe 39

(3) Transport de marchandises par navire et camion; emballage et entreposage de marchandises pour des tiers; entreposage de déchets; transport de déchets; enlèvement de déchets, notamment services de collecte des ordures; location de conteneurs d'entreposage de déchets; collecte de déchets commerciaux; collecte et transport de déchets électroniques, notamment services de collecte des ordures; repérage et suivi d'expéditions; collecte de papier et de carton pour le recyclage; services de consultation ayant trait au transport de fret par avion, bateau, train et camion; services d'organisation de transport, notamment services de chaîne logistique et de logistique inverse pour le transport de marchandises pour des tiers par avion, train, navire ou camion; entreposage en vrac; location de cages; offre d'information sur les services d'entreposage; offre d'information sur la location d'aires d'entreposage; location de contenants de recyclage; location de moyens de transport de fret, notamment de navires de charge et de camions; collecte des ordures [ramassage de déchets uniquement]; collecte de contenants à déchets commerciaux.

Classe 40

(4) Recyclage de déchets; offre d'information sur la location de machines et d'appareils de concassage de déchets; offre d'information sur la location de machines et d'appareils de compactage de déchets; services de recyclage de verre; location de machines et d'appareils de concassage de déchets; location de machines et d'appareils de compactage de déchets; destruction d'ordures et de déchets; destruction d'ordures; tri de déchets et de matières recyclables; traitement et recyclage d'emballages en plastique; teinture de textiles, de cuir et de fourrure; consultation ayant trait au recyclage d'ordures et de déchets; incinération d'ordures et de déchets; consultation ayant trait à l'incinération d'ordures et de déchets; consultation ayant trait à la destruction d'ordures et de déchets; traitement [valorisation] de matériaux provenant de déchets, notamment services de tri de déchets.

Classe 42

(5) Services d'analyse et de recherche en conception industrielle dans le domaine du recyclage des déchets; services scientifiques et technologiques, notamment recherche, analyse et essais

scientifiques dans le domaine du recyclage des déchets, recherche et conception scientifiques et technologiques connexes dans le domaine du recyclage des déchets; recherche et développement de nouveaux produits pour des tiers dans le domaine du plastique; recherche ayant trait à l'analyse des déchets; offre d'information, de conseils et de consultation ayant trait à la compensation d'émissions de carbone; services de génie dans le domaine des technologies environnementales; services de génie dans le domaine du recyclage des déchets; services de génie dans le domaine des techniques du bâtiment; recherche scientifique dans le domaine des sciences naturelles ayant trait au recyclage des déchets; recherche scientifique dans le domaine des sciences de la terre ayant trait au recyclage des déchets; surveillance environnementale de sites de traitement de déchets; surveillance environnementale de sites d'entreposage de déchets; services de conseil ayant trait à la lutte contre la pollution; recherche dans le domaine de la protection de l'environnement; services d'essai et d'inspection environnementaux ayant trait au recyclage des déchets; consultation technique dans le domaine du génie de l'environnement; services de conseil ayant trait à la pollution de l'environnement; consultation technique dans le domaine des sciences de l'environnement; conception de laboratoires pour l'industrie biotechnologique; services de conception assistée par ordinateur de pièces et de moules ayant trait au matériel d'emballage et d'empaquetage; conception d'emballages; conception de matériel d'emballage et d'empaquetage; conception de bennes pour le transport de déchets.

Revendications

Date de priorité de production: 27 décembre 2018, Pays ou Bureau: EUIPO (UE), demande no: 018004726 en liaison avec le même genre de produits et en liaison avec le même genre de services

Numéro de la demande 2,004,165

Date de production 2019-10-31

Numéro d'enregistrement international 1506791

Langue de la demande Anglais

DÉTAILS DU REQUÉRANT ET DE L'AGENT

Requérant

Spandex Limited
1600 Park Avenue, Aztec West
Almondsbury, Bristol BS32 4UA
UNITED KINGDOM

Agent

BORDEN LADNER GERVAIS LLP
Bay Adelaide Centre, East Tower, 22 Adelaide
St. West, TORONTO, ONTARIO, M5H4E3

DÉTAILS DE LA MARQUE DE COMMERCE

Type de la marque de commerce

Dessin

Représentation visuelle



Services

Classe 35

(1) Services de magasin de vente en gros, services de vente au détail, services de vente en gros en ligne, services de vente au détail en ligne, services de vente en gros par une franchise de distribution, services de vente au détail par une franchise de distribution, services de vente en gros en ligne par une franchise de distribution et services de vente au détail en ligne par une franchise de distribution, tous les services susmentionnés ayant trait à ce qui suit : films de vinyle et feuilles de vinyle ainsi que films de vinyle et feuilles de vinyle adhésifs pour la fabrication de supports d'affichage et d'habillages de véhicule, films de vinyle colorés, films de vinyle adhésifs imprimables, films adhésifs à appliquer sur les véhicules, films d'architecture et de décoration intérieure, nommément films décoratifs et films protecteurs à appliquer sur les murs, les planchers et les fenêtres intérieurs et extérieurs, ainsi que films pour tableaux noirs et blancs, films décoratifs et films protecteurs à appliquer sur le mobilier (y compris le mobilier encastré) et les articles décoratifs, films à appliquer sur le verre, nommément films de sécurité et de protection pour le verre, films de protection solaire et films teintés, ainsi que rubans adhésifs pour la fabrication de

supports d'affichage; services de magasin de vente en gros, services de vente au détail, services de vente en gros en ligne, services de vente au détail en ligne, services de vente en gros par une franchise de distribution, services de vente au détail par une franchise de distribution, services de vente en gros en ligne par une franchise de distribution et services de vente au détail en ligne par une franchise de distribution, tous les services susmentionnés ayant trait à ce qui suit : rubans d'application et rubans adhésifs pour la fabrication de supports d'affichage, matériel de nettoyage, nommément chiffons et tampons de nettoyage, nettoyeurs de surface et vaporisateurs, produits pour enlever les films adhésifs, produits pour enlever l'adhésif, produits pour enlever le vinyle, pistolets à air chaud, outils de coupe, nommément couteaux, scalpels et lames, instruments de mesure, nommément appareils de mesure au laser pour mesurer les supports d'affichage à des fins de remplacement ou d'entretien ou pour mesurer les zones de placement de nouveaux supports d'affichage, scellants, machines à poser les oeillets, soudeuses pour matières plastiques, raclettes, rouleaux, gants, encre, cartouches d'encre, papier, matériel de laminage, nommément films laminés de protection et vernis de protection, traceurs, imprimantes, toupies, nommément machines-outils, unités de système de bannière et unités de système de support d'affichage; services de magasin de vente en gros, services de vente au détail, services de vente en gros en ligne, services de vente au détail en ligne, services de vente en gros par une franchise de distribution, services de vente au détail par une franchise de distribution, services de vente en gros en ligne par une franchise de distribution et services de vente au détail en ligne par une franchise de distribution, tous les services susmentionnés ayant trait à ce qui suit : matériaux composites faits principalement de matières plastiques et de métal, matériaux de construction non métalliques, matériaux de construction principalement non métalliques, matériaux de construction non métalliques, matériaux de construction principalement non métalliques pour la fabrication de supports d'affichage et de supports d'affichage informatif et publicitaire; services de magasin de vente en gros, services de vente au détail, services de vente en gros en ligne, services de vente au détail en ligne, services de vente en gros par une franchise de distribution, services de vente au détail par une franchise de distribution, services de vente en gros en ligne par une franchise de distribution et services de vente au détail en ligne par une franchise de distribution, tous les services susmentionnés ayant trait à ce qui suit : plaques d'identité, plaques d'immatriculation, écriteaux en bois, écriteaux en plastique, panneaux en bois, panneaux en plastique, matériel de décoration et d'art et supports, nommément toile, papier pour imprimante à jet d'encre et films pour imprimante à jet d'encre, pour la décoration murale et la décoration intérieure, tissus, rideaux, décorations murales, nappes, tissus pour la fabrication de tentes, matières textiles (y compris celles qui sont adhésives) pour la fabrication de stores, de revêtements de sol et de papiers peints, matières textiles (y compris celles qui sont adhésives) pour la fabrication de supports d'affichage, d'images, de supports publicitaires, de décorations intérieures, de rideaux, de meubles rembourrés et de tissus d'ameublement; offre d'information et de conseils aux consommateurs concernant la sélection et l'achat de matériaux pour la fabrication de supports d'affichage; services de consultation en publicité et en gestion des affaires, publicité des produits et des services de tiers, production de matériel publicitaire pour des tiers; services de vente au détail et en gros, par une franchise de distribution, d'appareils pour la fabrication de supports d'affichage et de fournitures pour utilisation avec des appareils pour la fabrication de supports d'affichage.

Classe 42

(2) Services de soutien technique (conseils) dans les domaines de la fabrication de supports d'affichage, de la conception de supports d'affichage et du graphisme, nommément dépannage, à savoir diagnostic de problèmes d'équipement pour la fabrication de supports d'affichage numériques et l'impression grand format, , ainsi que services de soutien technique (conseils et de consultation) connexes.

Numéro de la demande 2,005,381

Date de production 2019-12-19

Numéro d'enregistrement international 1219539

Langue de la demande Anglais

DÉTAILS DU REQUÉRANT ET DE L'AGENT

Requérant

Shivom Enterprises Pty Ltd
27/323 Woodpark Road
SMITHFIELD NSW 2164
AUSTRALIA

Agent

JOHN H. SIMPSON
(SHIFT LAW PROFESSIONAL
CORPORATION), 60 St. Clair Ave. East, Suite
403, Toronto, ONTARIO, M4T1N5

DÉTAILS DE LA MARQUE DE COMMERCE

Type de la marque de commerce

Dessin

Représentation visuelle



Produits

Classe 29

(1) Boissons à base de lait aromatisées aux épices; légumes surgelés; légumes congelés; marinades mélangées; relish de cornichons; cornichons; fruits marinés; cornichons marinés; oignons marinés; piments marinés; légumes marinés; marinades; marinades, nommément relishes; marinades sucrées, nommément fruits marinés; marinades sucrées, nommément légumes marinés; beurre de cacao; plats préparés composés principalement de fruits et de légumes cuits, nommément ragoût au cari; noix salées; desserts à base de produits laitiers, nommément laits fouettés; aliments à base de produits laitiers, nommément babeurre, lait, caillé, poudre de lait, fromage et beurre clarifié; beurre clarifié, nommément ghee; produits laitiers; huiles alimentaires; aliments surgelés, nommément légumes congelés, fruits congelés et ragoût au cari précuit; plats végétariens congelés composés principalement de légumes; graines comestibles transformées; graines transformées préparées pour la consommation humaine; graines transformées préparées; grignotines préparées à base de fruits séchés; grignotines préparées à base de légumes séchés; grignotines préparées à base de noix; grignotines à base de maïs sucré.

Classe 30

(2) Épices à cari; épices à pizza; épices; café; aromatisants à base de marinades; condiments, nommément relish de cornichons sucrés; sagou; thé aromatisé à la pomme; thé chai; thé aux fruits à usage autre que médicinal; tisanes à usage autre que médicinal; thé glacé; thé, nommément maté; thé en sachets non médicamenteux; thé aromatisé à l'orange à usage autre que médicinal; thé; cacao; produits de cacao, nommément jus de pulpe de cacao frais, tartinades au cacao, cacao en poudre, boissons au cacao contenant du lait, préparation à cacao ainsi que cacao et boissons à base de cacao préparés; riz; craquelins au riz; farine de riz; riz sauvage préparé; farine de maïs; farine; farine alimentaire; mélanges de farine; farine de millet; produits alimentaires contenant de la farine, nommément roti, pain, pain naan, gnocchis à base de farine; farine de maïs; grignotines à base de farine de maïs; grignotines à base de farine de riz; grignotines à base de farine de soya; grignotines à base de fécule de pomme de terre; farine de soya; farine de blé; sel pour la cuisine; sel de mer pour la cuisine; moutarde; confiseries, nommément pastillages, gâteaux, sirop de table, pâtisseries sucrées, biscuits et bonbons au sucre; confiseries aux produits laitiers; préparations pour sauces; sauce piquante; sauces piquantes, nommément sauces épicées; sauces à base de tomates; sucre; arachides enrobées de sucre; dragées; graines de sésame; pâtisseries; pâtisseries feuilletées; grignotines préparées à base de céréales pour la consommation humaine; grignotines au sésame; épices à cari en poudre; sauce au cari en poudre; pâte de cari; poudre de cari; sauces au cari; épices à cari.

Classe 31

(3) Baies, fruits frais; canne à sucre; céréales non transformées, nommément graines; légumes frais; légumes frais, nommément oignons.

Numéro de la demande 2,005,552

Date de production 2020-01-09

Langue de la demande Anglais

DÉTAILS DU REQUÉRANT ET DE L'AGENT**Requérant**

For Life Products, LLC
 2301 SW 145th Avenue
 Miramar, FL 33027
 UNITED STATES OF AMERICA

Agent

GOWLING WLG (CANADA) LLP
 SUITE 1600, 1 FIRST CANADIAN PLACE, 100
 KING STREET WEST, TORONTO, ONTARIO,
 M5X1G5

DÉTAILS DE LA MARQUE DE COMMERCE

Type de la marque de commerce

Dessin

Représentation visuelle

**Produits****Classe 01**

(1) Préparations chimiques pour la protection du cuir; préparations chimiques pour la protection du vinyle; préparations chimiques à appliquer sur le bateau pour prévenir les dommages causés par la lumière UV; préparations chimiques à appliquer sur les matières plastiques pour prévenir les dommages causés par la lumière UV; préparations chimiques à appliquer aux textiles pour prévenir les dommages causés par la lumière UV; produits chimiques pour la protection contre la moisissure; préparations chimiques pour repousser l'eau à l'usage des bateaux; préparations chimiques pour repousser l'eau des tissus; préparations chimiques pour repousser l'eau du cuir; produits de protection des tissus pour tapis; produits protecteurs pour les sièges en tissu; produits protecteurs pour le cuir; produits protecteurs pour les sièges en cuir; produits protecteurs pour les textiles; produits protecteurs pour les sièges en vinyle; produits chimiques pour l'imperméabilisation du cuir.

Classe 03

(2) Produits nettoyants tout usage; polissage tout-usage pour bateaux; nettoyants pour pompes de cale marines; agents de nettoyage pour le métal; préparations de nettoyage pour bateaux; préparations de nettoyage pour la fibre de verre; produits nettoyants pour le cuir; préparations de nettoyage pour le vinyle; crèmes pour le cuir; dégraissants pour le nettoyage de bateaux; dégraissants pour pompes de cale marines; détachants à tissus; cirages pour le cuir; polis pour sièges en vinyle; crèmes de polissage pour sièges en vinyle; cire de polissage pour le cuir; cire de polissage pour vinyle; savon pour bateaux.

Classe 05

(3) Produits chimiques pour l'élimination de la moisissure; désodorisants pour bateaux; désodorisants pour caisses à poisson.

Revendications

Date de priorité de production: 09 juillet 2019, Pays ou Bureau: ÉTATS-UNIS D'AMÉRIQUE, demande no: 88506159 en liaison avec le même genre de produits (1); 09 juillet 2019, Pays ou Bureau: ÉTATS-UNIS D'AMÉRIQUE, demande no: 88506159 en liaison avec le même genre de produits (3); 09 juillet 2019, Pays ou Bureau: ÉTATS-UNIS D'AMÉRIQUE, demande no: 88506159 en liaison avec le même genre de produits (2)

Numéro de la demande 2,005,553

Date de production 2020-01-09

Langue de la demande Anglais

DÉTAILS DU REQUÉRANT ET DE L'AGENT

Requérant

For Life Products, LLC
2301 SW 145th Avenue
Miramar, FL 33027
UNITED STATES OF AMERICA

Agent

GOWLING WLG (CANADA) LLP
SUITE 1600, 1 FIRST CANADIAN PLACE, 100
KING STREET WEST, TORONTO, ONTARIO,
M5X1G5

DÉTAILS DE LA MARQUE DE COMMERCE

REJUVENATE MARINE

Type de la marque de commerce

Caractères standard

Produits

Classe 01

(1) Préparations chimiques pour la protection du cuir; préparations chimiques pour la protection du vinyle; préparations chimiques à appliquer sur le bateau pour prévenir les dommages causés par la lumière UV; préparations chimiques à appliquer sur les matières plastiques pour prévenir les dommages causés par la lumière UV; préparations chimiques à appliquer aux textiles pour prévenir les dommages causés par la lumière UV; produits chimiques pour la protection contre la moisissure; préparations chimiques pour repousser l'eau à l'usage des bateaux; préparations chimiques pour repousser l'eau des tissus; préparations chimiques pour repousser l'eau du cuir; produits de protection des tissus pour tapis; produits protecteurs pour les sièges en tissu; produits protecteurs pour le cuir; produits protecteurs pour les sièges en cuir; produits protecteurs pour les textiles; produits protecteurs pour les sièges en vinyle; produits chimiques pour l'imperméabilisation du cuir.

Classe 03

(2) Produits nettoyants tout usage; polissage tout-usage pour bateaux; nettoyants pour pompes de cale marines; agents de nettoyage pour le métal; préparations de nettoyage pour bateaux; préparations de nettoyage pour la fibre de verre; produits nettoyants pour le cuir; préparations de nettoyage pour le vinyle; crèmes pour le cuir; dégraissants pour le nettoyage de bateaux; dégraissants pour pompes de cale marines; détachants à tissus; cirages pour le cuir; polis pour sièges en vinyle; crèmes de polissage pour sièges en vinyle; cire de polissage pour le cuir; cire de polissage pour vinyle; savon pour bateaux.

Classe 05

(3) Produits chimiques pour l'élimination de la moisissure; désodorisants pour bateaux; désodorisants pour caisses à poisson.

Revendications

Date de priorité de production: 09 juillet 2019, Pays ou Bureau: ÉTATS-UNIS D'AMÉRIQUE, demande no: 88506171 en liaison avec le même genre de produits (1); 09 juillet 2019, Pays ou

Bureau: ÉTATS-UNIS D'AMÉRIQUE, demande no: 88506171 en liaison avec le même genre de produits (3); 09 juillet 2019, Pays ou Bureau: ÉTATS-UNIS D'AMÉRIQUE, demande no: 88506171 en liaison avec le même genre de produits (2)

Numéro de la demande 2,005,617

Date de production 2020-01-10

Langue de la demande Anglais

DÉTAILS DU REQUÉRANT ET DE L'AGENT

Requérant

Snap Pea Design Inc.
Suite 350, 137 Glasgow Street
Kitchener
ONTARIO
N2G4X8

Agent

PARLEE MCLAWS LLP
1700 Enbridge Centre, 10175-101 Street NW,
EDMONTON, ALBERTA, T5J0H3

DÉTAILS DE LA MARQUE DE COMMERCE

FURNA

Type de la marque de commerce

Caractères standard

Produits

Classe 10

(1) Vaporisateurs à usage médical.

Classe 34

(2) Vaporisateurs oraux pour fumer.

Numéro de la demande 2,007,996

Date de production 2020-01-24

Langue de la demande Anglais

DÉTAILS DU REQUÉRANT ET DE L'AGENT

Requérant

SEQUEL NATURALS ULC
101 - 3001 Wayburne Drive
Burnaby
BRITISH COLUMBIA
V5G4W3

Agent

BAKER & MCKENZIE LLP
BROOKFIELD PLACE, 181 BAY STREET,
SUITE 2100, P.O. BOX 874, TORONTO,
ONTARIO, M5J2T3

DÉTAILS DE LA MARQUE DE COMMERCE

SPRING IN YOUR STEP

Type de la marque de commerce

Caractères standard

Produits

Classe 05

(1) Suppléments alimentaires en comprimés hydrosolubles pour faire des boissons effervescentes, nommément vitamines en comprimés effervescents; suppléments nutritifs et alimentaires préparés et emballés comme barres, nommément suppléments alimentaires sous forme de substituts de repas en barre contenant des vitamines et des minéraux; préparations en poudre pour suppléments alimentaires en boisson, nommément préparations en poudre pour suppléments protéinés en boisson, pour préparer des boissons pour sportifs, des boissons énergisantes et des boissons isotoniques; suppléments nutritifs pour la santé et le bien-être en général; suppléments alimentaires sous forme de substituts de repas en barre pour augmenter l'énergie; suppléments alimentaires sous forme de barres énergisantes, nommément suppléments alimentaires pour la santé et bien-être en général, substituts de repas en barre pour la santé et le bien-être en général, pour augmenter la masse musculaire et pour améliorer la performance physique et mentale, sous forme de barres-collations.

Classe 29

(2) Grignotines à base de légumes; grignotines à base de pois; grignotines à base de noix; grignotines à base de graines; barres alimentaires à base de légumes; grignotines à base de fruits; yogourt sans produits laitiers; succédanés de yogourt à base de plantes, nommément yogourt à base de soya et à base de noix; grignotines aux fruits séchés; substituts de repas en barre à base de fruits pour augmenter l'énergie; barres alimentaires à base de fruits et de noix transformés.

Classe 30

(3) Barres alimentaires à base de céréales; grignotines à base de céréales; barres alimentaires à base de riz; barres énergisantes à base de céréales; barres de céréales riches en protéines; barres énergisantes à base de noix et de graines.

Classe 32

(4) Concentrés ou poudres pour la préparation de boissons pour sportifs et de boissons énergisantes; boissons énergisantes; boissons fouettées; préparations pour boissons fouettées;

boissons pour sportifs; eaux aromatisées; boissons à base d'eau, notamment eau effervescente; poudres pour faire des boissons gazeuses.

Numéro de la demande 2,008,774

Date de production 2019-10-25

Numéro d'enregistrement international 0959513

Langue de la demande Anglais

DÉTAILS DU REQUÉRANT ET DE L'AGENT

Requérant

Oy Mapvision Ltd
Ruosilantie 10
FI-00390 Helsinki
FINLAND

Agent

ANDREWS ROBICHAUD
1673 Carling Avenue, Suite 215, Ottawa,
ONTARIO, K2A1C4

DÉTAILS DE LA MARQUE DE COMMERCE

MAPVISION

Type de la marque de commerce

Caractères standard

Produits

Classe 09

Équipement et appareils de mesure, nommément jauges optiques, gabarits optiques et lecteurs optiques, tous pour la mesure tridimensionnelle d'objets physiques ainsi que de composants et d'ensembles complexes servant à la production de produits automobiles, aérospatiaux, de motos, de VTT, de motoneiges, de biens de consommation et de composants électroniques; systèmes de mesure, nommément systèmes de mesure optiques constitués de jauges optiques, de gabarits optiques et de lecteurs optiques, tous pour la mesure tridimensionnelle de composants et d'ensembles complexes servant à la production de produits automobiles, aérospatiaux, de motos, de VTT, de motoneiges, de biens de consommation, d'objets physiques et de composants électroniques; programmes logiciels pour faire fonctionner des systèmes de mesure optiques constitués de jauges optiques, de gabarits optiques et de lecteurs optiques, pour la prise de mesures optiques ainsi que pour la vérification, le formatage et l'affichage de résultats de mesure; logiciels d'automatisation de la production pour connecter des systèmes de mesure optiques constitués de jauges optiques, de gabarits optiques et de lecteurs optiques à des systèmes de commande de chaîne de production; logiciels d'automatisation de la production de composants et d'ensembles complexes servant à la production de produits automobiles, aérospatiaux, de motos, de VTT, de motoneiges, de biens de consommation et de composants électroniques; systèmes de visionique, nommément jauges optiques pour l'inspection tridimensionnelle de composants et d'ensembles complexes servant à la production de produits automobiles, aérospatiaux, de motos, de VTT, de motoneiges, de biens de consommation et de composants électroniques.

Services

Classe 37

(1) Installation, réparation et entretien de machines, d'instruments, de systèmes et d'appareils de mesure et d'essai, nommément de jauges optiques, de gabarits optiques, de lecteurs optiques et de systèmes de mesure optiques connexes.

Classe 42

(2) Services scientifiques et technologiques ainsi que recherche et conception connexes dans les domaines de la mesure et de l'inspection optiques; services d'analyse et de recherche industrielles dans les domaines de la mesure et de l'inspection optiques; conception et développement de matériel informatique et de logiciels.

Numéro de la demande 2,011,758
Numéro d'enregistrement international 1513657
Langue de la demande Anglais

Date de production 2019-12-02

DÉTAILS DU REQUÉRANT ET DE L'AGENT

Requérant
BIOCONTROL TECHNOLOGIES, S.L.
Av. Madrid 215, Ent. A
E-08014 Barcelona
SPAIN

Agent
JANET DELL'ORTO
(Lavery, de Billy, s.e.n.c.r.l.), Bureau 4000, 1
Place Ville-Marie, Montréal, QUEBEC, H3B4M4

DÉTAILS DE LA MARQUE DE COMMERCE

Type de la marque de commerce
Dessin

Représentation visuelle



Revendication de couleur

La couleur est revendiquée comme caractéristique de la marque de commerce. Le noir, le vert et le blanc sont revendiqués comme caractéristiques de la marque. La marque est constituée du texte "T34", le T étant vert et le nombre 34 étant blanc. Le mot BIOCONTROL se trouve en dessous, les lettres BIO étant vertes et les lettres CONTROL étant blanches. La marque figure sur un arrière-plan carré noir.

Produits**Classe 01**

(1) Cultures de micro-organismes à usage autre que médical ou vétérinaire, nommément milieu de culture cellulaire pour l'industrie biotechnologique, terreau artificiel pour la culture des plantes; préparations de micro-organismes à usage autre que médical ou vétérinaire, nommément produits pour protéger les plantes contre les agents pathogènes, produits chimiques pour la prévention des infections pathogènes chez les plantes, préparations nutritives pour plantes; produits fertilisants, fumiers organiques, fumiers pour le sol, les terrains agricoles, substrats pour l'agriculture; produits chimiques pour l'agriculture, l'horticulture et la foresterie, nommément produits fertilisants, nommément substances pour fortifier les plantes et réguler leur croissance.

Classe 05

(2) Cultures de micro-organismes utilisées comme ingrédients de préparations médicales et vétérinaires dans les domaines de la recherche et du traitement des maladies; cultures de micro-organismes à usage médical ou vétérinaire, nommément cultures de micro-organismes pour utilisation dans des suppléments alimentaires, des compléments alimentaires, des préparations de vitamines et de minéraux dans les domaines de la recherche et du traitement des maladies; préparations de micro-organismes à usage médical et vétérinaire, nommément produits antiparasitaires, produits insecticides; substances nutritives pour micro-organismes composées de vitamines et de minéraux; suppléments alimentaires composés de vitamines et de minéraux; fongicides pour la lutte contre les maladies des plantes, fongicides à usage horticole, germicides et fongicides, biocides pour la lutte contre les maladies des plantes; additifs à usage médical pour la nourriture, nommément additifs de fourrage à usage médical, additifs de nourriture pour animaux.

Numéro de la demande 2,014,050

Date de production 2019-09-19

Numéro d'enregistrement international 1517173

Langue de la demande Anglais

DÉTAILS DU REQUÉRANT ET DE L'AGENT

Requérant

SAPRO TEMIZLIK ÜRÜNLERI SANAYI VE
TICARET ANONIM SİRKETİ
Ortaköy Mahallesi, İtler Bulvarı, No:27
TR-34582 Silivri - İstanbul
TURKEY

Agent

NEOMARK LTD.
7450 rue Saint-Hubert, Montréal, QUEBEC,
H2R2N3

DÉTAILS DE LA MARQUE DE COMMERCE

Type de la marque de commerce

Dessin

Représentation visuelle



Revendication de couleur

La couleur est revendiquée comme caractéristique de la marque de commerce. Le mot SAPRO est noir. La bande ondulée avant le mot SAPRO est bleu clair.

Produits

Classe 03

(1) Produits de blanchiment à usage cosmétique; décolorants pour les cheveux; sels de blanchiment; soude de blanchiment; décolorants pour le cuir; produits nettoyants tout usage; produits nettoyants tout usage pour articles pour fumeurs; produits nettoyants pour la salle de bain; produits nettoyants pour tapis; liquides nettoyants pour objectifs; liquides nettoyants pour lunettes; tampons nettoyants imprégnés de cosmétiques; produits nettoyants pour pneus et roues d'automobile; produits nettoyants pour drains; produits nettoyants pour la vaisselle; produits nettoyants pour le cuir; produits nettoyants pour feuilles de plantes; produits nettoyants pour toilettes; solutions de nettoyage pour vaporisateurs oraux pour fumer; solutions nettoyantes pour appareils de stérilisation dentaires à ultrasons; produits nettoyants pour prothèses dentaires; produits nettoyants pour drains; produits de nettoyage à sec; produits nettoyants pour planchers; produits nettoyants pour vitres; produits de lavage des cheveux; produits nettoyants pour les mains; produits nettoyants non médicamenteux pour le corps; produits de nettoyage des dents; produits nettoyants pour papiers peints; produits nettoyants pour pare-brise; produits nettoyants pour pare-brise; javellisant à lessive; assouplissants à lessive; détachants à tissus; détachants pour la lessive; détergents pour lave-vaisselle; parfumerie; cosmétiques (sauf les cosmétiques médicamenteux); produits parfumés; déodorants à usage personnel; produits pour éliminer les

odeurs des animaux de compagnie; savons à l'amande; savons pour le corps; savons à base de buriti; savons à base de copahu; savons cosmétiques; savons en crème; savons pour le visage; savons granulés; savons déodorants à base de chanvre; savons liquides pour le bain; savons liquides pour les mains; savons liquides pour les mains, le visage et le corps; savons liquides pour bains de pieds; savons louffas; savons pour le corps non médicamenteux; savons liquides non médicamenteux; savons non médicamenteux à usage personnel; savons de toilette non médicamenteux; savons de toilette parfumés; savons parfumés; savons à raser; savons de douche; savons pour la peau; savons pour les soins du corps; savons pour la maison; savons pour la lessive; savons à usage personnel; savons pour articles de sellerie; savons de toilette; savons en acier inoxydable; savons de toilette; eaux dentifrices qui combattent la carie; gels de blanchiment des dents; eaux dentifrices; dentifrice non médicamenteux; dentifrice à avaler; dentifrice; gels blanchissants pour les dents; dentifrices; produits de polissage pour prothèses dentaires; produits de blanchiment des dents; bains de bouche, à usage autre que médical; lingettes imprégnées de lotions cosmétiques; lingettes imprégnées de produits démaquillants.

Classe 05

(2) Préparations pharmaceutiques radioactives pour le diagnostic in vivo ou à usage thérapeutique; suppléments alimentaires de poudre d'açaï; suppléments alimentaires de charbon actif; suppléments alimentaires d'albumine; suppléments alimentaires d'alginate; suppléments alimentaires d'acides aminés; antioxydants pour utilisation comme suppléments alimentaires; pollen d'abeille pour utilisation comme supplément alimentaire; suppléments alimentaires de levure de bière; suppléments alimentaires de caséine; suppléments alimentaires de chlorelle; suppléments alimentaires à base de colostrum; suppléments alimentaires de poudre de copahu; suppléments alimentaires sous forme de barres protéinées prêtes à manger; préparations pour suppléments alimentaires en boisson pour la santé et le bien-être en général; suppléments alimentaires composés d'acides aminés, de minéraux et d'oligo-éléments; suppléments alimentaires composés de vitamines; suppléments alimentaires composés principalement de calcium; suppléments alimentaires composés principalement de fer; suppléments alimentaires composés principalement de magnésium; suppléments alimentaires pour le contrôle du poids; suppléments alimentaires pour la régulation du cholestérol; suppléments alimentaires pour la santé et le bien-être en général; suppléments alimentaires pour favoriser la perte de poids; suppléments alimentaires de graines de lin; suppléments alimentaires d'huile de lin; suppléments alimentaires d'acide folique; suppléments alimentaires de glucose pour animaux; suppléments alimentaires de poudre de guarana; suppléments alimentaires à base de chanvre; suppléments alimentaires de lécithine; suppléments alimentaires de lin; suppléments alimentaires de lin pour animaux; suppléments alimentaires d'huile de lin; boissons médicamenteuses, à savoir suppléments alimentaires pour la détoxification du côlon; boissons médicamenteuses, à savoir suppléments alimentaires pour la détoxification du foie; suppléments alimentaires minéraux pour animaux; suppléments alimentaires minéraux pour les humains; suppléments alimentaires d'armoise; suppléments alimentaires naturels pour le traitement de la claustrophobie; supplément alimentaire nutraceutique pour la santé et le bien-être en général; suppléments alimentaires de pollen de pin; suppléments alimentaires de pollen; suppléments alimentaires probiotiques; suppléments alimentaires de propolis; suppléments alimentaires protéinés en poudre; protéines en poudre servant de substitut de repas pour utilisation comme supplément alimentaire; suppléments alimentaires de poudre de vin rouge; suppléments alimentaires de gelée royale; suppléments alimentaires d'isoflavone de soya; suppléments alimentaires de protéines de soya; suppléments alimentaires de spiruline; suppléments nutritifs vitaminiques et minéraux; suppléments alimentaires de blé; suppléments alimentaires de germe de blé; suppléments alimentaires d'herbe de blé; concentrés de protéines de lactosérum, à savoir suppléments alimentaires; hydrolysats de

protéines de lactosérum, à savoir suppléments alimentaires; isolats de protéines de lactosérum, à savoir suppléments alimentaires; suppléments alimentaires de levure; suppléments alimentaires de levure pour animaux; suppléments alimentaires de zinc; suppléments nutritifs minéraux; suppléments alimentaires non médicamenteux pour animaux; suppléments alimentaires composés de vitamines et de minéraux; suppléments alimentaires pour augmenter la masse musculaire; suppléments alimentaires pour animaux; suppléments nutritifs pour la santé et le bien-être en général; suppléments alimentaires pour le bétail; capsules amaigrissantes; pilules amaigrissantes; thé amaigrissant à usage médical; timbres transdermiques pour la perte de poids; pastilles pour la perte de poids; aliments pour bébés; herbes et boissons diététiques à base de plantes pour bébés à usage médical; herbes et boissons d'équilibration électrolytique à base de plantes à usage médical; herbes et boissons à base de plantes à usage médicinal pour la santé et le bien-être en général; préparations dentaires pour révéler la plaque; cire dentaire pour la préparation de moules dentaires; préparations pour faciliter la dentition; matériaux d'obturation dentaire; vernis dentaires pour le scellement dentaire; matériau pour la réparation des dents ainsi que pour les couronnes et les ponts dentaires; matériaux pour dents artificielles; matériau à couronnes et à ponts pour la dentisterie et les techniques dentaires; matériaux pour la restauration dentaire; matériau d'obturation dentaire; matériau pour empreintes dentaires; adhésifs dentaires et matériaux pour la réparation des dents; coussinets pour seins; serviettes hygiéniques; serviettes pour incontinents; compresses d'allaitement; alèses à langer en papier; compresses d'allaitement réutilisables; tampons hygiéniques; pansements adhésifs; pansements analgésiques anti-inflammatoires; pansements pour les cors; plâtre dentaire; pansements de taffetas gommé; pansements médicaux; cataplasmes de moutarde; pansements adhésifs à usage médical; sparadraps; pansements chirurgicaux; bandages pour pansements; pansements pour brûlures; pansements à usage médical et vétérinaire; pansements; pansements de premiers soins; matériel de pansement des plaies; pansements médicaux; pansements adhésifs; pansements stériles pour brûlures; pansements stériles; pansements chirurgicaux; pansements en film transparent; pansements; couches, y compris celles en papier et en tissu; couches en papier pour bébés; couches en tissu pour bébés; couches en papier pour adultes; couches en tissu pour adultes; couches pour animaux de compagnie; produits pour éliminer les ravageurs; fongicides, herbicides; rodenticides; désodorisants d'air; désodorisants de salle de bain; désodorisants pour voitures; désodorisants pour vêtements; désodorisants pour réfrigérateurs; désodorisants pour textiles; désodorisants pour tissus d'ameublement; désodorisants; désodorisants pour toilettes; produits de désodorisation de l'air; désinfectants tout usage; désinfectants pour verres de contact; désinfectants pour toilettes chimiques; désinfectants pour appareils et instruments dentaires et médicaux; désinfectants à usage domestique; désinfectants pour piscines; désinfectants pour chenils; mèches soufrées pour utilisation comme désinfectants; désinfectants pour voies urinaires; antiseptiques; détergents à usage médical; savon médicamenteux pour le traitement de la rosacée; savons médicamenteux pour bébés; savon désinfectant; lotions à mains antibactériennes.

Classe 16

(3) Papier et carton; papier et carton pour l'emballage et l'emballage, boîtes en carton; essuie-tout; papier hygiénique; serviettes de table en papier; plastique pour l'emballage et l'emballage; clichés et caractères d'imprimerie; matériel de reliure; reproductions artistiques; panneaux publicitaires imprimés en carton; panneaux publicitaires imprimés en papier; attestations de prix imprimées; calendriers imprimés; tableaux à feuilles imprimées; invitations imprimées; imprimés, à savoir échantillons de couleurs; menus imprimés; patrons imprimés pour la couture; partitions imprimées; étiquettes imprimées; horaires imprimés; livres; magazines; journaux; carnets de

factures; déclarations d'expédition imprimées; bons d'échange imprimés; calendriers; affiches; photos [imprimées]; tableaux (peintures); autocollants [articles de papeterie]; timbres-poste; papeterie; agendas de bureau; reliures; étuis pour articles de papeterie; étiquettes de papeterie; décorations pour crayons; organisateurs personnels de bureau; sceaux de papeterie; autocollants de papeterie; onglets de papeterie; articles de papeterie pour l'écriture; articles de papeterie pour le bureau; instruments d'écriture et de dessin; pinceaux d'artiste; moules d'artiste; palettes d'artiste; pastels d'artiste; crayons d'artiste; stylos d'artiste; godets pour l'aquarelle; châssis pour toiles d'artiste; articles en papier pour le bureau; adhésifs pour le bureau; stylos; crayons; gommes à effacer; rubans adhésifs pour le bureau; cartons [matériel d'artiste]; papier à lettres; papier à photocopie; rouleaux de papier pour caisses enregistreuses; matériel de dessin; tableaux noirs; crayons de peinture; aquarelles [tableaux]; reliures pour le bureau; colles pour le bureau; perforatrices pour le bureau; rubans pour appareils de bureau; papeterie pour le bureau; perforatrices de bureau; fournitures de bureau, à savoir doigtiers; tampons en caoutchouc pour le bureau; reliures (articles de bureau); machines de reliure pour le bureau; pinces pour le bureau; bandes élastiques pour le bureau; agrafeuses électriques pour le bureau; machines à sceller les enveloppes pour le bureau; agrafes pour le bureau; rouleaux à peinture et pinceaux.

Revendications

Date de priorité de production: 09 septembre 2019, Pays ou Bureau: TURQUIE, demande no: 2019 /84574 en liaison avec le même genre de produits

Numéro de la demande 2,014,806

Date de production 2020-02-28

Langue de la demande Anglais

DÉTAILS DU REQUÉRANT ET DE L'AGENT

Requérant

D&L CAFE HOLDINGS INC.
706 Bloor Street West
Suite 200
Toronto
ONTARIO
M6G1L4

Agent

BERESKIN & PARR LLP/S.E.N.C.R.L., S.R.L.
SCOTIA PLAZA, 40 KING STREET WEST,
40th FLOOR, TORONTO, ONTARIO, M5H3Y2

DÉTAILS DE LA MARQUE DE COMMERCE

POOP CAFE

Type de la marque de commerce

Caractères standard

Produits

Classe 30

Confiseries glacées, desserts glacés, crème glacée; gaufres.

Services

Classe 43

Services de restaurant, de café et de bar à dessert.

Numéro de la demande 2,018,092

Date de production 2020-03-18

Langue de la demande Anglais

DÉTAILS DU REQUÉRANT ET DE L'AGENT

Requérant

Candice Cantave
992 73 St SW
Calgary
ALBERTA
T3H5W5

Agent

WILLIAM R. STEMP
(STEMP & COMPANY), 1670, 734 - 7 Avenue
SW, Calgary, ALBERTA, T2P3P8

DÉTAILS DE LA MARQUE DE COMMERCE

Type de la marque de commerce

Dessin

Représentation visuelle

P L U S

Produits

Classe 24

(1) Serviettes de bain; ensembles de draps; couettes; taies d'oreiller.

Classe 27

(2) Tapis de bain.

Numéro de la demande 2,018,093

Date de production 2020-03-18

Langue de la demande Anglais

DÉTAILS DU REQUÉRANT ET DE L'AGENT

Requérant

Candice Cantave
992 73 St SW
Calgary
ALBERTA
T3H5W5

Agent

WILLIAM R. STEMP
(STEMP & COMPANY), 1670, 734 - 7 Avenue
SW, Calgary, ALBERTA, T2P3P8

DÉTAILS DE LA MARQUE DE COMMERCE

PLUSS

Type de la marque de commerce

Caractères standard

Produits

Classe 24

(1) Serviettes de bain; ensembles de draps; couettes; taies d'oreiller.

Classe 27

(2) Tapis de bain.

Numéro de la demande 2,019,203

Date de production 2020-03-25

Langue de la demande Anglais

DÉTAILS DU REQUÉRANT ET DE L'AGENT

Requérant

Clarity Clinical Skin Care Inc.
3145 Old Conejo Road
Newbury Park, CA 91320
UNITED STATES OF AMERICA

Agent

GOWLING WLG (CANADA) LLP
SUITE 1600, 1 FIRST CANADIAN PLACE, 100
KING STREET WEST, TORONTO, ONTARIO,
M5X1G5

DÉTAILS DE LA MARQUE DE COMMERCE

GLIMMER OF HOPE

Type de la marque de commerce

Caractères standard

Produits

Classe 03

Produits de soins de la peau antiviellissement; cosmétiques de soins du corps et de beauté; huiles cosmétiques pour le visage, les mains et le corps; huiles essentielles à usage personnel; huiles et lotions de massage; produits de soins de la peau non médicamenteux; produits de soins de la peau; huiles hydratantes et apaisantes non médicamenteuses pour le visage et le cou; huiles cosmétiques pour le visage et le cou. .

Numéro de la demande 2,019,349

Date de production 2019-10-25

Numéro d'enregistrement international 1368686

Langue de la demande Anglais

DÉTAILS DU REQUÉRANT

Requérant

JJ GLOBAL TURIZM ORGANIZASYON
SANAYI VE TICARET ANONIM SIRKETI
Levazim Mah. Karaca Sk. Birkent
Sitesi L Blok Apt. No:4 O/2
Besiktas Istanbul
TURKEY

DÉTAILS DE LA MARQUE DE COMMERCE

Type de la marque de commerce

Dessin

Représentation visuelle

JOJO MAY

Produits

Classe 03

Produits nettoyants tout usage; produits de blanchiment à usage cosmétique; détergents autres que pour les activités de fabrication et à usage autre que médical, nommément détergents à lessive, javellisant à lessive, assouplissants à lessive, nettoyants pour taches d'animaux de compagnie, détachants pour la lessive, détachants à tissus, détergents pour lave-vaisselle, parfumerie; cosmétiques; produits parfumés; déodorants à usage personnel et produits pour éliminer les odeurs des animaux, savons non médicamenteux, nommément savons pour le corps et savons déodorants, eaux dentifrices à usage autre que médical; dentifrices, produits de polissage pour prothèses dentaires, produits de blanchiment des dents, bains de bouche à usage autre que médical, produits exfoliants pour le polissage des ongles et produits abrasifs pour le polissage de planchers; produits abrasifs à base d'oxyde d'aluminium; produits abrasifs de récurage tout usage; toile d'émeri; papier sablé; pierre ponce; pâtes abrasives pour le polissage et le récurage, produits de polissage pour le cuir, le vinyle, le métal et le bois, cirages et crèmes pour le cuir, le vinyle, le métal et le bois, cires à polir.

Services

Classe 35

(1) Services de publicité, de marketing et de relations publiques pour des tiers; organisation d'expositions et de salons à des fins commerciales ou publicitaires pour des tiers dans les domaines des cosmétiques, de la santé et de la beauté; tâches administratives, nommément traitement du courrier, dictée, transcription, dactylographie, impression, copie, classement, gestion de dossiers et rédaction de communications de bureau; services de secrétariat; organisation

d'abonnements à des journaux pour des tiers; compilation de statistiques; location d'appareils de bureau; systématisation d'information dans des bases de données; services de secrétariat téléphonique pour abonnés absents; services de magasin de vente au détail, services de point de vente en gros, services de magasin de vente au détail et en gros en ligne et services de catalogue de vente par correspondance de produits de nettoyage et de blanchiment, de détergents non conçus pour les activités de fabrication et à usage autre que médical, de javellisant à lessive, d'assouplissants à lessive, de nettoyeurs pour taches d'animaux de compagnie, de détachants pour la lessive, de détachants à tissus, de détergents pour lave-vaisselle, de parfumerie, de cosmétiques, de produits parfumés, de déodorants à usage personnel, de produits pour éliminer les odeurs des animaux, de savons, de produits de soins dentaires, de dentifrices, de produits de polissage pour prothèses dentaires, de produits de blanchiment des dents, de bains de bouche à usage autre que médical, de produits abrasifs à usage domestique et de produits abrasifs, nommément de pâtes abrasives, de savons abrasifs et de poudres abrasives, de toile d'émeri, de papier sablé, de pierre ponce, de pâtes abrasives, de produits de polissage pour le cuir, le vinyle, le métal et le bois, de cirages et de crèmes pour le cuir, le vinyle, le métal et le bois, de cires à polir; vente aux enchères, gestion des affaires, administration des affaires et consultation en gestion des affaires; comptabilité; services de consultation en gestion des affaires commerciales; recrutement de personnel, placement de personnel, agences de placement, agences d'importation-exportation; services de placement de personnel temporaire.

Classe 44

(2) Services médicaux, nommément traitements et interventions cosmétiques pour le visage, le corps et les cheveux ainsi que traitements et interventions de chirurgie esthétique; services de lutte antiparasitaire pour services d'agriculture, d'horticulture et de foresterie, aménagement paysager, services vétérinaires, élevage d'animaux, élevage de chats, de chiens, de chevaux, de vaches, de moutons, de volaille et de lapins; ferrage de chevaux [services de maréchal-ferrant], services de soins de beauté, nommément traitements pour le visage et le corps, services de soins esthétiques, de coiffure, de cosmétologie et de soins des ongles; services de conseil médical dans le domaine de la santé personnelle, nommément services de consultation ayant trait aux régimes alimentaires et à la perte de poids ainsi que consultation ayant trait aux traitements et aux interventions cosmétiques.

Numéro de la demande 2,019,583

Date de production 2020-02-10

Numéro d'enregistrement international 1292628

Langue de la demande Anglais

DÉTAILS DU REQUÉRANT ET DE L'AGENT

Requérant

2Xideas AG
Seestrasse 39
CH-8700 Küsnacht
SWITZERLAND

Agent

PERLEY-ROBERTSON, HILL & MCDUGALL
LLP
1400 - 340 ALBERT STREET, OTTAWA,
ONTARIO, K1R0A5

DÉTAILS DE LA MARQUE DE COMMERCE

2Xideas

Type de la marque de commerce

Caractères standard

Services

Classe 36

Affaires financières et monétaires ainsi que services financiers, notamment conseils en investissement financier, prévisions financières, gestion et planification financières, analyses financières, courtage d'investissement concernant le patrimoine et les actifs (notamment investissement concernant le patrimoine et les actifs dans des fonds et d'autres instruments financiers, des actions, des matières premières et des dérivés), conception, création et présentation de propositions d'investissement concernant le patrimoine et les actifs, conception et courtage de stratégies d'investissement concernant le patrimoine et les actifs, services de consultation ayant trait à l'investissement concernant le patrimoine et les actifs création de projets d'investissement concernant le patrimoine et les actifs, consultation financière ayant trait au courtage d'investissement concernant le patrimoine, les actifs et les affaires financières, notamment dans les domaines des fonds, des investissements de capitaux, de l'analyse financière, des marchés des valeurs mobilières, notamment opérations sur valeurs mobilières (notamment valeurs mobilières détenues dans des fonds), opérations de change, évaluation financière et évaluation de biens (notamment d'investissements financiers, de sociétés et de patrimoine), courtage financier d'investissement concernant le patrimoine, les actifs et les affaires financières, notamment dans les domaines des fonds, des investissements de capitaux, de l'analyse financière, des marchés des valeurs mobilières, notamment opérations sur valeurs mobilières (notamment valeurs mobilières détenues dans des fonds), options, dérivés, opérations de change, évaluation financière et évaluation de biens (notamment d'investissements financiers, de sociétés et de patrimoine), services d'information en ligne ayant trait aux services susmentionnés, notamment services d'information dans les domaines suivants : conseils en investissement financier, prévisions financières, gestion et planification financières, analyses financières, gestion de patrimoine et d'actifs, investissement concernant le patrimoine et les actifs, ainsi que services de consultation pour tous les services susmentionnés, notamment services de consultation concernant l'investissement concernant le patrimoine et la succession, pour la planification financière, pour les analyses financières et pour la gestion financière; gestion de patrimoine, gestion de patrimoine et d'actifs ainsi que gestion de biens, notamment de fonds et de

valeurs mobilières détenues dans des fonds, de dépôts de garantie, offre de nouvelles et de messages électroniques dans les domaines de la finance et des affaires monétaires, préparation de rapports financiers; offre d'information financière par des réseaux informatiques (particulièrement par Internet), services de consultation pour tous les services susmentionnés, notamment services de consultation pour l'investissement concernant le patrimoine et la succession, pour la planification financière, pour les analyses financières et pour la gestion financière.

Numéro de la demande 2,020,659

Date de production 2020-02-06

Numéro d'enregistrement international 1522768

Langue de la demande Anglais

DÉTAILS DU REQUÉRANT ET DE L'AGENT

Requérant

TravelPerk, S.L.U.
Avenida Diagonal, 211
E-08018 Barcelona
SPAIN

Agent

MAY M.M. CHENG
(Dipchand LLP), 401 Bay Street, Suite 2100,
Toronto, ONTARIO, M5H2Y4

DÉTAILS DE LA MARQUE DE COMMERCE

Type de la marque de commerce

Dessin

Représentation visuelle



Revendication de couleur

La couleur est revendiquée comme caractéristique de la marque de commerce. Le dessin de la marque de commerce et le mot TRAVELPERK sont bleus.

Produits

Classe 09

Logiciels pour la réservation de circuits de voyages d'affaires et d'agrément ainsi que de sièges pour les voyages, la réservation de chambres d'hôtel, de motel et d'auberge de tourisme et la réservation dans des centres de villégiature; matériel informatique; applications informatiques téléchargeables pour la réservation de circuits de voyages d'affaires et d'agrément ainsi que de sièges pour les voyages, la réservation de chambres d'hôtel, de motel et d'auberge de tourisme et la réservation dans des centres de villégiature; publications électroniques téléchargeables, à savoir livres, magazines, périodiques et bulletins d'information, dans le domaine des voyages d'affaires et d'agrément; logiciels pour la gestion de services de soutien relatif aux voyages d'affaires et d'agrément avant et après les ventes, notamment logiciels pour la surveillance et le traitement de l'information concernant les plaintes de la clientèle, les réservations modifiées et les annulations ainsi que pour le traitement des tarifs modifiés et des remboursements; logiciels de gestion du service à la clientèle.

Services

Classe 39

(1) Organisation de circuits de voyages d'affaires et d'agrément; services d'agence de voyages pour voyages d'affaires; organisation et réservation de sièges pour les voyages d'affaires et d'agrément ainsi que réservation de chambres d'hôtel, de motel et d'auberge de tourisme et réservation dans des centres de villégiature par Internet; services d'information et de consultation concernant le voyage; offre d'information par voie électronique concernant la planification et la réservation de voyages et de transport; réservation de voyages; service après-vente relativement à l'organisation de voyages; services de consultation concernant le voyage offerts par des centres d'appels téléphoniques et des lignes d'assistance téléphonique.

Classe 42

(2) Conception et mise au point de logiciels.

Classe 43

(3) Services de réservation d'hébergement, nommément réservation de chambres d'hôtel, de motel et d'auberge de tourisme et réservation dans des centres de villégiature par Internet, pour voyages d'affaires et d'agrément; offre d'information concernant l'hébergement pour les voyageurs et les services offerts par les agences de réservation d'hébergement pour les voyageurs; service après-vente relativement à la réservation d'hébergement pour voyages d'affaires et d'agrément, nommément offre d'information sur les attractions touristiques, les circuits touristiques guidés et les excursions touristiques, de recommandations culinaires ainsi que d'information et de recommandations concernant des lieux pour événements d'affaires et congrès.

Revendications

Date de priorité de production: 09 octobre 2019, Pays ou Bureau: EUIPO (UE), demande no: 018134215 en liaison avec le même genre de produits et en liaison avec le même genre de services

Numéro de la demande 2,020,790

Date de production 2020-03-04

Numéro d'enregistrement international 1427886

Langue de la demande Anglais

DÉTAILS DU REQUÉRANT ET DE L'AGENT

Requérant

MASSACHUSETTS INSTITUTE OF
TECHNOLOGY
77 Massachusetts Avenue
Cambridge MA 02139
UNITED STATES OF AMERICA

Agent

SMART & BIGGAR LP
1100-150 York street, TORONTO, ONTARIO,
M5H3S5

DÉTAILS DE LA MARQUE DE COMMERCE

SOLVER

Type de la marque de commerce

Caractères standard

Services

Classe 35

Organisation et tenue de compétitions permettant aux participants de concourir pour des capitaux de démarrage, du soutien financier, du soutien aux entreprises, du soutien technique et du financement connexe ainsi que du mentorat commercial, pour la mise en oeuvre de plans d'affaires et faciliter les activités d'affaires; organisation et tenue de compétitions permettant aux participants de concourir pour des capitaux de démarrage, du soutien financier, du soutien aux entreprises, du soutien technique et du financement connexe ainsi que du mentorat commercial, pour faciliter l'exécution des plans d'affaires conçus pour résoudre des problèmes communautaires et mondiaux dans les domaines des questions environnementales, humanitaires, éducatives, économiques sociales et sur la santé; organisation et tenue de démonstrations, de réunions, de rassemblements et d'évènements pour promouvoir l'échange d'information et de ressources au sein des communautés scientifiques, de recherche, d'éducation et d'affaires pour résoudre des problèmes communautaires et mondiaux dans les domaines de questions environnementales, humanitaires, éducatives, économiques sociales et sur la santé ainsi que pour mettre en oeuvre des solutions d'affaires permettant l'avancement à l'échelle communautaire et mondiale; organisation et tenue d'expositions, de réunions, de rassemblements et d'évènements permettant la collaboration entre les communautés scientifique, de recherche, d'éducation et d'affaires pour l'avancement social dans les domaines de questions environnementales, humanitaires, éducatives, économiques sociales et sur la santé; organisation et tenue d'expositions, de réunions, de rassemblements et d'évènements pour sensibiliser le public face aux problèmes communautaires et mondiaux par l'offre de forums pour particuliers et entrepreneurs pour présenter des idées, des innovations et des plans d'affaires conçus pour traiter de défis particuliers à l'échelle communautaire ou mondiale; organisation et tenue d'expositions, de réunions, de rassemblements et d'évènements pour sensibiliser le public face aux problèmes communautaires et mondiaux par l'offre de forums en direct permettant aux participants de présenter des idées, des innovations et des plans d'affaires conçus pour traiter des défis particuliers à l'échelle communautaire ou mondiale, examiner et discuter avec un public et un

panel de leaders, d'innovateurs et d'experts dans différents domaines; services de publicité, nommément sensibilisation du public concernant des initiatives, des programmes, des avancées, des idées, des innovations et des découvertes qui traitent de problèmes communautaires et mondiaux, par des campagnes et des évènements de sensibilisation communautaires ainsi que des campagnes et des évènements de sensibilisation mondiaux; organisation de conférences, de démonstrations, de réunions, de colloques et d'évènements à des fins commerciales; services de publicité, nommément sensibilisation du public face aux problèmes communautaires et mondiaux; services de publicité, nommément sensibilisation du public à l'importance de la collaboration communautaire, institutionnelle, en affaires et en éducation pour traiter des problèmes communautaires et mondiaux.

Numéro de la demande 2,021,830

Date de production 2020-03-02

Numéro d'enregistrement international 1524354

Langue de la demande Anglais

DÉTAILS DU REQUÉRANT ET DE L'AGENT

Requérant

INNOPRICK, S.L.

Paseo Mikeletegi, 83

E-20009 San Sebastián (Gipuzkoa)

SPAIN

Agent

ROBIC

630, boul. René-Lévesque Ouest, 20e étage,

Montréal, QUEBEC, H3B1S6

DÉTAILS DE LA MARQUE DE COMMERCE

Type de la marque de commerce

Dessin

Représentation visuelle



Revendication de couleur

La couleur est revendiquée comme caractéristique de la marque de commerce. Le bleu et le blanc sont revendiqués comme caractéristiques de la marque. Le mot NEXKIN est bleu sur un arrière-plan blanc.

Produits

Classe 10

Appareils de diagnostic à usage médical, notamment appareils médicaux numériques pour la détection et le diagnostic des allergies; appareils de diagnostic médical pour tests de détection des allergies; appareils de diagnostic pour les allergies, notamment appareils médicaux numériques pour la détection et le diagnostic des allergies, trousse de diagnostic constituées d'agents, de préparations et de substances de diagnostic pour les tests d'allergie et la détection des allergies; appareils de mesure à usage médical, notamment appareils médicaux pour la mesure des papules lors de tests d'allergie cutanée.

Services

Classe 42

Conception et développement de technologies médicales associées à des appareils médicaux numériques pour la détection et le diagnostic des allergies; conception et développement

d'appareils numériques de diagnostic médical pour la détection et le diagnostic des allergies; conception et développement d'appareils de mesure, notamment d'appareils médicaux pour la mesure des papules lors de tests d'allergie cutanée; conception de systèmes pour la mesure des papules lors de tests d'allergie cutanée; développement de méthodes de mesure des papules lors de tests d'allergie cutanée et de méthodes de test pour les allergies.

Revendications

Date de priorité de production: 31 octobre 2019, Pays ou Bureau: EUIPO (UE), demande no: 18145297 en liaison avec le même genre de produits et en liaison avec le même genre de services

Numéro de la demande 2,022,682

Date de production 2019-10-31

Numéro d'enregistrement international 1525537

Langue de la demande Anglais

DÉTAILS DU REQUÉRANT ET DE L'AGENT

Requérant

Spandex Limited
1600 Park Avenue, Aztec West
Almondsbury, Bristol BS32 4UA
UNITED KINGDOM

Agent

BORDEN LADNER GERVAIS LLP
Bay Adelaide Centre, East Tower, 22 Adelaide
St. West, TORONTO, ONTARIO, M5H4E3

DÉTAILS DE LA MARQUE DE COMMERCE

Type de la marque de commerce

Dessin

Représentation visuelle



Revendication de couleur

La couleur est revendiquée comme caractéristique de la marque de commerce. Le mot « spandex » est rouge, et le dessin à gauche du mot « spandex » est gris.

Services

Classe 35

(1) Services de magasin de vente en gros, services de vente au détail, services de vente en gros en ligne, services de vente au détail en ligne, services de vente en gros par une franchise de distribution, services de vente au détail par une franchise de distribution, services de vente en gros en ligne par une franchise de distribution et services de vente au détail en ligne par une franchise de distribution, tous les services susmentionnés ayant trait à ce qui suit : films de vinyle et feuilles de vinyle ainsi que films de vinyle et feuilles de vinyle adhésifs pour la fabrication de supports d'affichage et d'habillages de véhicule, films de vinyle colorés, films de vinyle adhésifs imprimables, films adhésifs à appliquer sur les véhicules, films d'architecture et de décoration intérieure, nommément films décoratifs et films protecteurs à appliquer sur les murs, les planchers et les fenêtres intérieurs et extérieurs, ainsi que films pour tableaux noirs et blancs, films décoratifs et films protecteurs à appliquer sur le mobilier (y compris le mobilier encastré) et les articles

décoratifs, films à appliquer sur le verre, nommément films de sécurité et de protection pour le verre, films de protection solaire et films teintés, ainsi que rubans adhésifs pour la fabrication de supports d'affichage; services de magasin de vente en gros, services de vente au détail, services de vente en gros en ligne, services de vente au détail en ligne, services de vente en gros par une franchise de distribution, services de vente au détail par une franchise de distribution, services de vente en gros en ligne par une franchise de distribution et services de vente au détail en ligne par une franchise de distribution, tous les services susmentionnés ayant trait à ce qui suit : rubans d'application et rubans adhésifs pour la fabrication de supports d'affichage, matériel de nettoyage, nommément chiffons et tampons de nettoyage, nettoyeurs de surface et vaporisateurs, produits pour enlever les films adhésifs, produits pour enlever l'adhésif, produits pour enlever le vinyle, pistolets à air chaud, outils de coupe, nommément couteaux, scalpels et lames, instruments de mesure, nommément appareils de mesure au laser pour mesurer les supports d'affichage à des fins de remplacement ou d'entretien ou pour mesurer les zones de placement de nouveaux supports d'affichage, scellants, machines à poser les oeillets, soudeuses pour matières plastiques, raclettes, rouleaux, gants, encre, cartouches d'encre, papier, matériel de laminage, nommément films laminés de protection et vernis de protection, traceurs, imprimantes, toupies, nommément machines-outils, unités de système de bannière et unités de système de support d'affichage; services de magasin de vente en gros, services de vente au détail, services de vente en gros en ligne, services de vente au détail en ligne, services de vente en gros par une franchise de distribution, services de vente au détail par une franchise de distribution, services de vente en gros en ligne par une franchise de distribution et services de vente au détail en ligne par une franchise de distribution, tous les services susmentionnés ayant trait à ce qui suit : matériaux composites faits principalement de matières plastiques et de métal, matériaux de construction non métalliques, matériaux de construction principalement non métalliques, matériaux de construction non métalliques pour la fabrication de supports d'affichage et de supports d'affichage informatif et publicitaire; services de magasin de vente en gros, services de vente au détail, services de vente en gros en ligne, services de vente au détail en ligne, services de vente en gros par une franchise de distribution, services de vente au détail par une franchise de distribution, services de vente en gros en ligne par une franchise de distribution et services de vente au détail en ligne par une franchise de distribution, tous les services susmentionnés ayant trait à ce qui suit : plaques d'identité, plaques d'immatriculation, écriteaux en bois, écriteaux en plastique, panneaux en bois, panneaux en plastique, matériel de décoration et d'art et supports, nommément toile, papier pour imprimante à jet d'encre et films pour imprimante à jet d'encre, pour la décoration murale et la décoration intérieure, tissus, rideaux, décorations murales, nappes, tissus pour la fabrication de tentes, matières textiles (y compris celles qui sont adhésives) pour la fabrication de stores, de revêtements de sol et de papiers peints, matières textiles (y compris celles qui sont adhésives) pour la fabrication de supports d'affichage, d'images, de supports publicitaires, de décorations intérieures, de rideaux, de meubles rembourrés et de tissus d'ameublement; offre d'information et de conseils aux consommateurs concernant la sélection et l'achat de matériaux pour la fabrication de supports d'affichage; services de consultation en publicité et en gestion des affaires, publicité des produits et des services de tiers, production de matériel publicitaire pour des tiers; services de vente au détail et en gros, par une franchise de distribution, d'appareils pour la fabrication de supports d'affichage et de fournitures pour utilisation avec des appareils pour la fabrication de supports d'affichage.

Classe 42

(2) Services de soutien technique (conseils) dans les domaines de la fabrication de supports d'affichage, de la conception de supports d'affichage et du graphisme, nommément dépannage, à savoir diagnostic de problèmes d'équipement pour la fabrication de supports d'affichage

numériques et l'impression grand format, , ainsi que services de soutien technique (conseils et de consultation) connexes.

Numéro de la demande 2,023,394

Date de production 2020-04-20

Langue de la demande Anglais

DÉTAILS DU REQUÉRANT ET DE L'AGENT

Requérant

AGC Manufactura I, S.A. de C.V.
Vía José López Portillo Número 131
Colonia La Magdalena
Coacalco de Berriozábal, CP55700
MEXICO

Agent

SMART & BIGGAR LP
SUITE 900, 55 METCALFE STREET, P.O.
BOX 2999, STATION D, OTTAWA, ONTARIO,
K1P5Y6

DÉTAILS DE LA MARQUE DE COMMERCE

Type de la marque de commerce

Dessin

Représentation visuelle



**Revendication de couleur**

La couleur est revendiquée comme caractéristique de la marque de commerce. La face avant de la lettre F stylisée est rouge, et la lettre projette une ombre en deux tons de gris.

Produits**Classe 12**

Pièces et composants de remorque, nommément pièces constituantes de rechange pour semi-remorques.

Revendications

Date de priorité de production: 06 avril 2020, Pays ou Bureau: ÉTATS-UNIS D'AMÉRIQUE, demande no: 88/861,414 en liaison avec le même genre de produits

Numéro de la demande 2,023,846

Date de production 2019-11-16

Numéro d'enregistrement international 1526558

Langue de la demande Anglais

DÉTAILS DU REQUÉRANT ET DE L'AGENT

Requérant

UPLERS SOLUTIONS PRIVATE LIMITED
2nd Floor, Bhagyashree, Nr. Kalasagar Mall,
Satadhar Cross Roads
Ahmedabad 380061 Gujarat
INDIA

Agent

MILTONS IP/P.I.
#200-15 Fitzgerald Road, Ottawa, ONTARIO,
K2H9G1

DÉTAILS DE LA MARQUE DE COMMERCE

Type de la marque de commerce

Dessin

Représentation visuelle

UPLERS

Produits

Classe 09

Logiciels téléchargeables pour l'exécution de programmes de développement et de programmes d'application dans un environnement de développement commun; programmes informatiques téléchargeables, nommément logiciels et applications mobiles pour la gestion et l'administration des tâches du quotidien; matériel de traitement de données, nommément ordinateurs, matériel informatique, claviers, moniteurs, souris, imprimantes et numériseurs; ordinateurs; plateformes logicielles téléchargeables pour aider les développeurs de programmes à collaborer sur du code informatique pour de multiples programmes d'application; publications électroniques téléchargeables, à savoir guides techniques, guides d'utilisation, brochures, manuels, matériel promotionnel, bulletins d'information, dans les domaines des logiciels, de la programmation informatique et des technologies de l'information; programmes de jeux informatiques téléchargeables; logiciels de jeux informatiques téléchargeables; équipement audio, nommément haut-parleurs, casques d'écoute; équipement audiovisuel, nommément projecteurs numériques; publications multimédias téléchargeables et enregistrées, à savoir guides techniques, guides d'utilisation, brochures, manuels, matériel promotionnel, bulletins d'information, dans les domaines des logiciels, de la programmation informatique et des technologies de l'information; appareils photographiques, nommément projecteurs vidéo, caméras Web.

Services

Classe 35

(1) Publicité en ligne pour des tiers sur des réseaux informatiques; gestion des affaires; administration des affaires; marketing direct des produits et des services de tiers; marketing par médias sociaux; marketing numérique, services concernant les produits et les services de tiers, notamment élaboration de stratégies de marketing numérique et de concepts de marketing numérique, collecte et analyse de données de marketing numérique, création et distribution de promotions numériques ciblées, services de télémarketing pour des tiers; consultation, notamment consultation en ligne ayant trait à la gestion de marques, à l'optimisation du référencement de sites auprès de moteurs de recherche, à la comptabilité, à la tenue de livres, à la fiscalité, au recrutement de personnel et aux centres d'appels, pour des tiers; services en impartition, notamment offre d'aide à la gestion des affaires; services en impartition, notamment obtention de contrats pour l'achat et la vente de produits et de services de tiers; gestion des affaires et consultation en gestion des affaires pour pigistes; organisation de salons, d'évènements et d'expositions à des fins commerciales et publicitaires dans les domaines de la gestion des affaires, du marketing et des services de soutien technique de matériel informatique et de logiciels; analyse de données et de statistiques d'études de marché.

Classe 41

(2) Services éducatifs, notamment offre de formation dans les domaines des services de soutien technique de matériel informatique et de logiciels, du marketing au détail et en ligne, de la publicité, des services de promotion et des stratégies d'affaires; organisation d'activités sportives et culturelles, notamment tenue de tournois, de concours et de compétitions dans les domaines des services de soutien technique de matériel informatique et de logiciels, de l'entrepreneuriat, du marketing et des stratégies d'affaires; organisation et tenue d'expositions d'art; conférences éducatives et séances de tutorat dans les domaines des services de soutien technique de matériel informatique et de logiciels, du marketing au détail et en ligne, de la publicité, des services de promotion et des stratégies d'affaires, ainsi que cérémonies de remise de prix, à savoir offre de reconnaissance et de récompenses par des prix pour souligner l'excellence dans les domaines des technologies de l'information, du marketing au détail et en ligne, de la publicité, des services de promotion et des stratégies d'affaires; édition de publications électroniques; édition de livres; édition électronique en ligne de livres.

Classe 42

(3) Services d'analyse et de recherche industrielles dans les domaines de la conception et du développement Web; analyse de données techniques, notamment analyse de systèmes informatiques et de réseaux informatiques; services d'analyse de données techniques dans les domaines des logiciels et des produits logiciels; offre d'information ayant trait aux programmes informatiques; conception, développement et maintenance de logiciels, d'applications téléchargeables pour ordinateurs de poche et téléphones mobiles; conception, développement et maintenance de sites Web; conception et développement de matériel informatique; services de graphisme; services de recherche, de consultation et de génie dans le domaine des services de soutien technique de matériel informatique et de logiciels; fournisseurs de services en impartition dans le domaine des services de soutien technique de matériel informatique et de logiciels; création, conception, maintenance, implémentation et hébergement de sites Web pour des tiers; services de consultation dans le domaine de l'offre de logiciels et d'applications en ligne non téléchargeables; services informatiques, notamment conception et création de textes, de sons et d'images pour utilisation sur des réseaux informatiques, des réseaux sans fil et des réseaux de communication mondiaux; services de consultation dans le domaine des logiciels-services (SaaS); services de consultation en informatique dans les domaines de l'analyse, de la conception et de l'implémentation de matériel informatique et de logiciels, de systèmes d'exploitation, de systèmes

de base de données et d'applications Web; services de soutien technique, notamment dépannage de logiciels; services de soutien technique en informatique, notamment dépannage, à savoir diagnostic de problèmes de matériel informatique et de logiciels; services de soutien technique en informatique, notamment services d'assistance offerts 24 heures sur 24, 7 jours sur 7 concernant du matériel informatique et des logiciels, des systèmes d'exploitation, des systèmes de base de données et des applications Web.

Revendications

Date de priorité de production: 09 septembre 2019, Pays ou Bureau: INDE, demande no: 4288205 en liaison avec le même genre de produits; 09 septembre 2019, Pays ou Bureau: INDE, demande no: 4288209 en liaison avec le même genre de services (3); 09 septembre 2019, Pays ou Bureau: INDE, demande no: 4288208 en liaison avec le même genre de services (2); 09 septembre 2019, Pays ou Bureau: INDE, demande no: 4288206 en liaison avec le même genre de services (1)

Numéro de la demande 2,024,554

Date de production 2020-04-24

Langue de la demande Anglais

DÉTAILS DU REQUÉRANT ET DE L'AGENT

Requérant

Fastenal IP Company

2001 Theurer Blvd

Winona, MN 55987

UNITED STATES OF AMERICA

Agent

BORDEN LADNER GERVAIS LLP

Bay Adelaide Centre, East Tower, 22 Adelaide

St. West, TORONTO, ONTARIO, M5H4E3

DÉTAILS DE LA MARQUE DE COMMERCE

FASTENAL

Type de la marque de commerce

Caractères standard

Produits

Classe 25

Chemises, pantalons molletonnés, vestes et chapeaux.

Revendications

Date de priorité de production: 24 avril 2020, Pays ou Bureau: ÉTATS-UNIS D'AMÉRIQUE, demande no: 88/886,438 en liaison avec le même genre de produits

Numéro de la demande 2,025,239

Date de production 2020-04-29

Langue de la demande Anglais

DÉTAILS DU REQUÉRANT ET DE L'AGENT

Requérant

Allogene Therapeutics, Inc.
210 E. Grand Avenue
South San Francisco, CA 94080
UNITED STATES OF AMERICA

Agent

CLARK WILSON LLP
900 - 885 WEST GEORGIA STREET,
VANCOUVER, BRITISH COLUMBIA, V6C3H1

DÉTAILS DE LA MARQUE DE COMMERCE

ALLO IPSC

Type de la marque de commerce

Caractères standard

Produits

Classe 05

Préparations pharmaceutiques, nommément préparations pour le traitement du cancer et des tumeurs; préparations pharmaceutiques et biologiques pour l'immunothérapie, y compris la thérapie par lymphocytes T.

Revendications

Date de priorité de production: 02 novembre 2019, Pays ou Bureau: ÉTATS-UNIS D'AMÉRIQUE, demande no: 88678000 en liaison avec le même genre de produits

Numéro de la demande 2,025,245

Date de production 2020-04-29

Langue de la demande Anglais

DÉTAILS DU REQUÉRANT ET DE L'AGENT

Requérant

Allogene Therapeutics, Inc.
210 E. Grand Avenue
South San Francisco, CA 94080
UNITED STATES OF AMERICA

Agent

CLARK WILSON LLP
900 - 885 WEST GEORGIA STREET,
VANCOUVER, BRITISH COLUMBIA, V6C3H1

DÉTAILS DE LA MARQUE DE COMMERCE

ALLO-IPSC

Type de la marque de commerce

Caractères standard

Produits

Classe 05

Préparations pharmaceutiques, nommément préparations pour le traitement du cancer et des tumeurs; préparations pharmaceutiques et biologiques pour l'immunothérapie, y compris la thérapie par lymphocytes T.

Revendications

Date de priorité de production: 02 novembre 2019, Pays ou Bureau: ÉTATS-UNIS D'AMÉRIQUE, demande no: 88677998 en liaison avec le même genre de produits

Numéro de la demande 2,025,281

Date de production 2019-12-20

Numéro d'enregistrement international 1527464

Langue de la demande Anglais

DÉTAILS DU REQUÉRANT ET DE L'AGENT

Requérant

Umang Patel; Shivom Enterprises Pty Limited
8 Cavasinni Place
Wetherill Park NSW 2164
AUSTRALIA

Agent

JOHN H. SIMPSON
(SHIFT LAW PROFESSIONAL
CORPORATION), 60 St. Clair Ave. East, Suite
403, Toronto, ONTARIO, M4T1N5

DÉTAILS DE LA MARQUE DE COMMERCE

Type de la marque de commerce

Dessin

Représentation visuelle



Revendication de couleur

La couleur est revendiquée comme caractéristique de la marque de commerce. Le mot CHATZPATZ et les apostrophes au-dessus des lettres H et Z sont vert lime et bordés de noir; le contour noir de chaque lettre et apostrophe contient un autre contour, vert foncé; le ruban passe graduellement du rouge foncé au rouge clair pour revenir au rouge foncé, le dessous du ruban, vu à droite, est brun, et les lignes bordant le ruban, aussi vues sous le pli à droite, sont or.

Produits

Classe 29

(1) Boissons à base de lait aromatisées aux épices; piments marinés; légumes marinés; marinades; fruits et légumes en saumure douce; beurre de cacao; cari (plats préparés avec ou sans riz, autres qu'à base de riz), nommément plats préparés à base de cari composés de riz,

plats préparés à base de cari sans riz composés principalement de substituts de viande, plats préparés à base de cari sans riz composés principalement de fruits de mer, plats préparés à base de cari sans riz composés principalement de tofu, plats préparés à base de cari sans riz composés principalement de légumes, plats préparés à base de cari sans riz composés principalement de volaille, ragoût au cari précuit; desserts à base de produits laitiers, nommément desserts laitiers réfrigérés, desserts à la crème glacée; légumes surgelés; aliments à base de produits laitiers, nommément fromage, yogourt, beurre; produits laitiers; huiles alimentaires; aliments surgelés compris dans cette classe, nommément fruits congelés, plats de viande congelés, plats de poisson congelés; graines de sésame préparées; grignotines préparées à base de fruits séchés; légumes congelés; marinades mélangées; cornichons; fruits marinés; cornichons marinés; oignons marinés; noix salées; aliments congelés végétariens à base de légumes, nommément plats préparés composés principalement de légumes, légumes congelés; graines comestibles, nommément graines de tournesol, graines de citrouille; graines préparées pour la consommation humaine, nommément graines de tournesol préparées, graines de citrouille préparées, graines de pavot préparées; graines préparées, nommément graines de Baru et graines de chia préparées; grignotines préparées à base de légumes séchés; grignotines préparées à base de noix.

Classe 30

(2) Épices à cari; thé aux fruits à usage autre que médical; tisane à usage autre que médicinal; thé glacé; maté; thé non médicamenteux en sachets; thé aromatisé à l'orange à usage autre que médicinal; thé; cacao; produits de cacao, nommément cacao en poudre, tartinades au cacao, boissons à base de cacao; riz; épices à pizza; craquelins au riz; farine de riz; riz sauvage préparé; farine de maïs; farine; farine alimentaire; mélanges de farine; farine de millet; produits alimentaires à base de farine, nommément dumplings à base de farine, gnocchis à base de farine, pain, petits pains, pâtisseries; farine de maïs; épices; grignotines à base de farine de maïs; grignotines à base de maïs; grignotines à base de farine de riz; grignotines à base de farine de soya; grignotines à base de fécule de pomme de terre; farine de soya; farine de blé; sel pour la cuisine; sel de mer pour la cuisine; moutarde; café; confiseries, nommément confiseries aux amandes, confiseries au chocolat, gelées de fruits pour la confiserie, glaces de confiserie, confiseries glacées, confiseries aux fruits; confiseries aux produits laitiers; sauces épicées, nommément sauce piquante, sauce chili, sauce poivrade, sauce au cari; sauces à base de tomate; sucre; arachides enrobées de sucre; dragées; pâtisseries; pâtisseries feuilletées; grignotines préparées pour la consommation humaine à base de céréales; aromatisants à base de marinades; friandises d'huile de sésame; épices de cari, nommément poudre de cari, pâte de cari; mélanges d'épices de cari; pâte de cari; poudre de cari; sauces au cari; grignotines composées de produits de céréales; grignotines à base de farine de céréales; grignotines à base de céréales; cornichons sucrés (condiments); grignotines à base de fécule de pomme de terre; grignotines à base de riz; grignotines composées principalement de pain; grignotines composées principalement de confiseries; grignotines composées principalement de céréales extrudées; grignotines composées principalement de céréales; grignotines composées principalement de pâtes alimentaires; sagou; grignotines composées principalement de riz; grignotines à base de céréales; grignotines à base de maïs; grignotines de blé; grignotines de blé entier; grignotines préparées à base de céréales; grignotines à base de céréales; grignotines préparées à base de maïs; thé aromatisé à la pomme; thé chai; relishes faites de marinades; relish de cornichons.

Numéro de la demande 2,026,534

Date de production 2019-11-20

Numéro d'enregistrement international 1529376

Langue de la demande Anglais

DÉTAILS DU REQUÉRANT ET DE L'AGENT

Requérant

SIHEALTH LTD

Building R104, Rutherford Appleton Laboratory,
Harwell Campus

Didcot, Oxfordshire OX110QX

UNITED KINGDOM

Agent

GOWLING WLG (CANADA) LLP

SUITE 2600, 160 ELGIN STREET, OTTAWA,
ONTARIO, K1P1C3

DÉTAILS DE LA MARQUE DE COMMERCE

Type de la marque de commerce

Dessin

Représentation visuelle



Produits

Classe 09

(1) Logiciels ayant trait au domaine médical, nommément logiciels téléchargeables pour utilisation dans le domaine des soins de santé à des fins de diagnostic et de surveillance des problèmes de santé de patients ainsi que de gestion des dossiers médicaux de patients; logiciels d'intelligence artificielle pour utilisation dans le domaine des soins de santé, nommément logiciels de surveillance de l'état de santé téléchargeables pour l'analyse, la détection, le calcul et le suivi relativement aux statistiques liées aux signes vitaux, aux symptômes, aux médicaments, aux troubles de la peau, à l'alimentation et à l'activité physique de patients à des fins de diagnostic et de surveillance des maladies et des problèmes de santé de patients et pour utilisation avec des systèmes d'aide en matière de décision médicale pour patients; logiciels biométriques, nommément logiciels de reconnaissance faciale téléchargeables, logiciels de reconnaissance vocale et logiciels pour la gestion de renseignements biométriques médicaux provenant de patients pour la surveillance des problèmes de santé, la détermination du phototype cutané, la classification des maladies de la peau et la mise en correspondance des symptômes d'un patient; logiciels de contrôle de l'environnement, nommément logiciels d'application mobiles téléchargeables pour appareils informatiques vestimentaires pour la surveillance de l'état de santé, des statistiques liées aux signes vitaux, de l'exposition au soleil, des troubles de la peau, du taux d'oxygène, du taux de vitamine D, de l'hydratation, de l'apport calorique et de l'administration de doses de médicaments relativement à des patients, du degré d'humidité de l'air, du degré de pollution de l'air, de la température de l'air; logiciels de surveillance de l'état de santé, nommément logiciels téléchargeables pour la surveillance de l'état de santé, des statistiques liées aux signes vitaux, de l'exposition au soleil, des troubles de la peau, du taux d'oxygène, du taux de vitamine D, de l'hydratation, de l'apport calorique et de l'administration de doses de médicaments et pour la

classification des maladies de la peau et la mise en correspondance des symptômes relativement à des patients; ordinateurs personnels dotés de logiciels d'aide en matière d'alimentation, notamment ordinateurs personnels dotés de logiciels pour la surveillance de l'apport nutritionnel; logiciels pour systèmes d'aide en matière de décision médicale, notamment logiciels téléchargeables d'analyse de données provenant de dossiers médicaux électroniques de patients pour l'offre de messages-guides et de rappels servant à aider les fournisseurs de soins de santé à réaliser des traitements médicaux; logiciels de réalité virtuelle pour l'enseignement en médecine; logiciels téléchargeables pour la gestion de données et d'information, notamment logiciels pour la gestion de bases de données; applications logicielles téléchargeables, notamment logiciels d'application pour la surveillance de la santé en général; applications mobiles, notamment logiciels de photo-interprétation d'imagerie satellitaire téléchargeables pour l'imagerie médicale, la surveillance des troubles de la peau et le suivi du traitement des troubles de la peau dans le domaine de la médecine et des soins de santé; logiciels d'application Web et logiciels serveurs Web pour l'imagerie médicale, la surveillance des troubles de la peau et le suivi du traitement des troubles de la peau dans le domaine de la médecine et des soins de santé, pour la gestion des dossiers médicaux de patients; logiciels et applications pour appareils mobiles, notamment logiciels GPS téléchargeables; logiciels pour appareils électroniques numériques de poche, notamment récepteurs GPS; logiciels d'application téléchargeables pour téléphones intelligents, notamment logiciels d'application téléchargeables pour la surveillance de l'état de santé, des statistiques liées aux signes vitaux, de l'exposition au soleil, des troubles de la peau, du taux d'oxygène, du taux de vitamine D, de l'hydratation, de l'apport calorique et de l'administration de doses de médicaments relativement à des patients; applications mobiles téléchargeables pour appareils informatiques vestimentaires, notamment applications mobiles téléchargeables pour moniteurs d'activité vestimentaires, capteurs de température, capteurs de chaleur, capteurs de luminosité, capteurs optiques, compas, capteurs inertiels; logiciels pour le traitement d'images, d'illustrations, de contenu audio, de contenu vidéo et de texte, notamment logiciels de reconnaissance d'images, logiciels de reconnaissance vocale, logiciels de numérisation de documents, logiciels pour appareils photo et caméras; logiciels de reconnaissance d'images; logiciels de gestion d'images médicales; logiciels pour le traitement d'images numériques; programmes informatiques pour l'édition d'images, de sons et de vidéos; logiciels de photo-interprétation d'imagerie satellitaire, notamment programmes informatiques et logiciels téléchargeables pour le traitement d'images; appareils de transmission d'images, notamment émetteurs optiques; appareils de communication sans fil pour la transmission de la voix, de données ou d'images, notamment téléphones intelligents; appareils de saisie et de développement d'images, notamment numériseurs d'images; robots humanoïdes dotés d'une intelligence artificielle; ordinateur tablette; étuis pour ordinateurs tablettes; applications d'information pour ordinateurs tablettes, notamment applications téléchargeables pour ordinateurs tablettes contenant de l'information sur les maladies de la peau, les soins de la peau, le suivi du traitement des troubles de la peau dans le domaine de la médecine et des soins de santé; micros-casques sans fil pour ordinateurs tablettes; logiciels GPS, notamment logiciels pour systèmes de navigation par GPS; récepteurs GPS; émetteurs GPS; appareils de navigation par GPS constitués d'ordinateurs, de logiciels, d'émetteurs, de récepteurs et de dispositifs d'interface réseau; blocs-notes numériques; supports de stockage numérique, notamment disques durs externes; assistants numériques personnels; capteurs numériques, notamment détecteurs de mouvement, capteurs de chaleur, capteurs de rayonnement solaire, capteurs de température, capteurs optiques, compas, capteurs inertiels; appareils de mesure numériques, notamment thermomètres numériques à usage autre que médical; logiciels téléchargeables pour la surveillance et l'analyse à distance, notamment logiciels pour la surveillance de données médicales qualitatives de patients à des fins d'orientation, de diagnostic et de traitement

médicaux; moniteurs vestimentaires, nommément moniteurs d'activité vestimentaires avec fonctions de surveillance de la fréquence cardiaque et du pouls, de surveillance de l'attitude et des mouvements du corps, de détection de l'emplacement (intérieur ou extérieur); moniteurs de sommeil multifonctions pour l'affichage et la mesure de données sur le sommeil de l'utilisateur, nommément sur les mouvements, la position, la respiration, le rythme cardiaque, la qualité du sommeil, les heures de sommeil et les problèmes cardiaques et respiratoires ainsi que pour le téléversement de ces données sur Internet; récepteurs de signaux de satellite; processeurs de satellite; émetteurs de signaux de satellite; instruments de navigation par satellite, nommément dispositifs de navigation par satellite; appareils de communication par satellite, nommément récepteurs de signaux de satellite, téléphones satellites, émetteurs de signaux de satellite, antennes de satellite; capteurs, nommément capteurs de température, capteurs de luminosité, capteurs optiques, capteurs électroniques pour mesurer les rayonnements solaires; capteurs pour la surveillance des mouvements physiques; capteurs d'écran tactile; capteurs à biopuces; capteurs de chaleur; capteurs de mesure, nommément capteurs de distance, capteurs de position, détecteurs de proximité; capteurs de température; capteurs de luminosité; capteurs optiques; capteurs pour instruments de mesure, nommément capteurs pour mesurer les dimensions d'un objet; appareils et instruments optiques, nommément microscopes, télescopes, jumelles, micro-objectifs, illuminateurs et filtres polarisés, appareils photo et caméras stéréographiques, appareils photo, caméras et objectifs infrarouges; lunettes; lunettes de soleil; étuis pour lunettes et lunettes de soleil; housses et dragonnes de téléphone mobile.

Classe 10

(2) Appareils et instruments médicaux et vétérinaires, nommément instruments médicaux à lumière optique et à rayonnement infrarouge; instruments médicaux, nommément lasers à usage médical, thermomètres à usage médical, appareils de mesure du rythme cardiaque, appareils de radiothérapie, appareils de diagnostic par imagerie par résonance magnétique, appareils de diagnostic par tomographie optique, appareils de diagnostic par cohérence optique; appareils d'imagerie diagnostique à usage médical, nommément appareils médicaux à ultrasons, appareils de diagnostic par imagerie par résonance magnétique, appareils de diagnostic par tomographie optique, appareils de diagnostic par cohérence optique; appareils d'administration de médicaments, nommément distributeurs de crèmes dermatologiques; électrodes à usage médical; instruments pour les tests médicaux, nommément moniteurs de fréquence cardiaque, tensiomètres artériels, compteurs de pulsations, appareils de mesure de l'hémoglobine et de la mélanine dans la peau; électrodes à usage médical; appareils et dispositifs médicaux, nommément appareils de luminothérapie électroniques pour la peau; lasers à usage médical; capteurs de température à usage médical; analyseurs électroniques à usage médical, nommément pour l'essai et l'analyse de substances chimiques et biologiques pour détecter la présence, l'absence ou la quantité de produits chimiques, de produits biologiques, de contaminants et de substances cibles sur la peau et dans la peau; appareils de mesure à usage médical, nommément dispositifs pour mesurer les taux de vitamines dans le sang, les taux d'hémoglobine et de mélanine dans la peau; instruments photométriques à usage médical, nommément thermomètres infrarouges à usage médical et appareils de diagnostic optique de la peau; moniteurs de température à usage médical; instruments d'analyse à usage médical, nommément instruments d'analyse pour mesurer la température cutanée; dispositifs de télémétrie à usage médical, nommément télémètres à usage médical; appareils infrarouges à usage médical, nommément thermomètres infrarouges à usage médical, émetteurs de rayons infrarouges à usage thérapeutique; appareils à ultrasons à usage médical; instruments laser à usage médical; appareils de télémétrie à usage médical, nommément télémètres constitués d'un capteur, d'une voie de transmission, d'un écran d'affichage et d'un appareil d'enregistrement pour utilisation dans

le domaine médical; stimulateurs électroniques à usage médical, nommément stimulateurs musculaires et cutanés électroniques à usage médical, neurostimulateurs électroniques à usage médical; électrodes d'essai à usage médical; compteurs de pulsations à usage médical; indicateurs de température cutanée à usage médical; appareils de diagnostic à ultrasons à usage médical; moniteurs de fréquence cardiaque électroniques à usage médical; électrodes pour appareils médicaux; analyseurs de spectre pour le diagnostic médical, nommément appareils de thérapie électromagnétique à haute fréquence, analyseurs pour l'identification de bactéries à usage médical, appareils de thérapie électromagnétique à basse fréquence pour la détection et la classification des maladies de la peau; filtres pour rayons ultraviolets à usage médical; instruments de traitement au laser à usage médical; sources lumineuses à usage médical, nommément lampes à usage médical; enregistreurs de tension artérielle électroniques à usage médical; robots exosquelettiques d'aide à la marche à usage médical; instruments médicaux ayant trait à l'audition, nommément prothèses auditives médicales, prothèses auditives; appareils à ultrasons à usage médical pour le balayage du corps, nommément appareils médicaux de diagnostic à ultrasons; appareils de mesure de l'indice de masse corporelle à usage médical, nommément adipomètres; capteurs et alarmes pour la surveillance de patients, nommément alarmes pour la transmission de statistiques liées aux signes vitaux, du rythme cardiaque, du taux d'oxygène, du degré d'hydratation, de la dose de lumière solaire thérapeutique, de la dose de lumière ultraviolette solaire de patients; appareils d'exercice pour la réadaptation médicale, nommément moniteurs de la fonction cardiaque, ceintures abdominales à usage médical; appareils d'entraînement aux poids à usage médical, nommément articles chaussants d'exercice pour la réadaptation médicale, ceintures abdominales à usage médical, moniteurs de fréquence cardiaque électroniques pour l'exercice physique; trousse de tests médicaux constituées d'appareils de diagnostic à usage médical, nommément de moniteurs d'activité pour le diagnostic relativement aux propriétés de la peau.

Services

Classe 38

(1) Services de télécommunication, nommément offre d'accès multiutilisateur à des réseaux informatiques mondiaux pour le transfert et la diffusion de renseignements médicaux, diagnostiques et thérapeutiques de patients, offre d'accès à un réseau informatique mondial et d'accès à Internet; services de transmission numérique, nommément transmission électronique de messages texte, de messages vocaux, de vidéos, d'images, de renseignements médicaux, de dossiers de patients, de webinaires entre utilisateurs d'ordinateurs par un réseau informatique mondial; services de communication numérique, nommément offre de services de courriel et de messagerie instantanée; services de messagerie numérique sans fil; transmission par satellite, nommément téléphonie par satellite, télévision par satellite, liaison de données par satellite pour la transmission d'images médicales; services de vidéoconférence par satellite; services de communication par satellite, nommément transmission électronique de messages texte, de messages vocaux, de renseignements médicaux, de dossiers de patients, de vidéos, d'images, de webinaires par satellite; offre d'accès à des forums sur Internet; offre d'accès à des portails Internet pour des tiers; offre d'accès à un service de blogue, de bavardoir, de babillard ou de discussion, nommément offre d'accès à un site de discussion sur Internet comprenant un blogue, des bavardoirs et des babillards électroniques pour la transmission électronique de messages, de commentaires et de contenu multimédia entre utilisateurs. .

Classe 42

(2) Services scientifiques et technologiques ainsi que recherche et conception connexes, nommément logiciels-services, à savoir logiciels en ligne non téléchargeables pour l'imagerie

médicale, la surveillance des troubles de la peau et le suivi du traitement des troubles de la peau dans le domaine de la médecine et des soins de santé, pour la gestion des dossiers médicaux de patients; services d'analyse industrielle et de recherche industrielle, nommément services de recherche médicale; conception et développement de matériel informatique et de logiciels; services de recherche médicale et pharmacologique; recherche en biologie, recherche clinique et recherche médicale; essais cliniques; recherche médicale en laboratoire; conception et développement d'appareils de diagnostic médical, nommément conception et développement d'appareils médicaux pour le diagnostic des maladies de la peau, des carences en vitamines; conception et développement de logiciels; écriture de programmes informatiques à usage médical, nommément écriture de code informatique dans le domaine médical; écriture de programmes informatiques pour la biotechnologie; génie logiciel; développement de logiciels; recherche en matière de logiciels; conception de logiciels; installation de logiciels; création de logiciels; services de personnalisation de logiciels; installation de logiciels; maintenance de logiciels; conception de logiciels; développement de logiciels multimédias interactifs; offre de conseils techniques ayant trait au matériel informatique et aux logiciels; services de consultation ayant trait aux logiciels; conception de matériel informatique et de logiciels; programmation d'applications multimédias; développement et conception d'applications mobiles; location de matériel de traitement de données, nommément location d'ordinateurs, de systèmes informatiques, de serveurs Web; services de technologies de l'information pour les industries pharmaceutique et des soins de santé, nommément services de conception et de développement de logiciels, services de consultation ayant trait aux logiciels; programmation informatique dans le domaine médical; stockage électronique de dossiers médicaux; laboratoires médicaux, nommément services de laboratoire de recherche médicale; gestion de portails Internet ayant trait à des sujets médicaux et scientifiques; conception et développement d'appareils, d'instruments et d'équipement de transmission de données sans fil, nommément conception et développement de réseaux informatiques sans fil; hébergement de contenu numérique, nommément de journaux et de blogues en ligne.

Revendications

Date de priorité de production: 07 novembre 2019, Pays ou Bureau: EUIPO (UE), demande no: 018148529 en liaison avec le même genre de produits et en liaison avec le même genre de services

Numéro de la demande 2,026,563

Date de production 2019-12-17

Numéro d'enregistrement international 1528790A

Langue de la demande Anglais

DÉTAILS DU REQUÉRANT ET DE L'AGENT

Requérant

BGC PARTNERS, L.P.

499 Park Avenue

New York NY 10022

UNITED STATES OF AMERICA

Agent

GOODMANS LLP

ATTN: INTELLECTUAL PROPERTY GROUP,
BAY ADELAIDE CENTRE, 333 BAY STREET,
SUITE 3400, TORONTO, ONTARIO, M5H2S7

DÉTAILS DE LA MARQUE DE COMMERCE

Type de la marque de commerce

Dessin

Représentation visuelle

AUREI

Services

Classe 35

(1) Publicité des produits et des services de tiers; gestion d'affaires commerciales; administration commerciale; tâches administratives, notamment dactylographie, services de secrétariat et de bureau; services d'affaires commerciales, notamment recherche dans le domaine commercial et analyse de données commerciales; services d'information commerciale, notamment compilation et publication d'information financière concernant les devises, les valeurs mobilières, les marchandises, les instruments financiers, les placements, les marchés financiers, les contrats à terme standardisés, les options, les swaps et les produits dérivés.

Classe 36

(2) Services financiers, notamment opérations pour les transactions et les échanges concernant des instruments financiers, des valeurs mobilières, des marchandises, des contrats à terme standardisés, des options, des contrats d'achat à terme et de vente, des swaps et des produits dérivés; services de courtage de placements financiers; services de courtage de valeurs mobilières; services d'échange de marchandises et de valeurs mobilières; courtage de valeurs mobilières, de marchandises, de contrats à terme standardisés, d'options, de contrats d'achat à terme et de vente, de swaps et de produits dérivés; services financiers, notamment mise en lien, acheminement, traitement et réalisation de transactions ayant trait aux instruments financiers, aux

valeurs mobilières, aux marchandises, aux contrats à terme standardisés, aux options, aux contrats d'achat à terme et de vente, aux swaps et aux autres produits dérivés; services bancaires; services d'opérations financières, notamment aide à des tiers dans l'exécution d'opérations financières ayant trait aux actions, aux obligations, aux fonds, aux valeurs mobilières, à l'argent comptant et à l'investissement financier; offre de services sécurisés pour le traitement d'opérations financières et de paiements, pour la compensation et le rapprochement d'opérations financières; services d'investissement de capitaux; services sur les marchés de la dette et des capitaux empruntés, notamment offre de conseils concernant l'obtention de prêts en vue d'acquisitions, refinancement et restructuration de dettes existantes; services de recherche financière; évaluations financières et fiscales; appréciations financières et fiscales; analyse financière; services de conseil financier, notamment évaluation financière à des fins de placement, prévisions financières, gestion financière et planification financière; exécution d'ordres financiers pour des tiers, notamment exécution d'opérations sur valeurs mobilières; administration et gestion de comptes de portefeuilles de valeurs mobilières pour le compte de tiers; consultation en placement; offre d'information financière ayant trait à la mise à disposition de ressources pour opérations financières, aux ressources indépendantes pour opérations financières, aux paris financiers, services de bourse des valeurs, services de courtage et services de courtage de valeurs mobilières; offre d'information financière, notamment concernant les valeurs mobilières, les marchandises, les instruments financiers, les placements, les marchés financiers, les contrats à terme standardisés, les options, les swaps et les produits dérivés.

Numéro de la demande 2,026,630

Date de production 2020-02-06

Numéro d'enregistrement international 1528571

Langue de la demande Anglais

DÉTAILS DU REQUÉRANT ET DE L'AGENT

Requérant

Manfred Roth
Felbenstr. 10
72145 Hirrlingen
GERMANY

Agent

ANGLEHART ET AL.
1939 DE MAISONNEUVE OUEST,
MONTRÉAL, QUEBEC, H3H1K3

DÉTAILS DE LA MARQUE DE COMMERCE

Xellar

Type de la marque de commerce

Caractères standard

Produits

Classe 07

Machines à rouleaux en métal intégrées et leurs composants individuels, nommément poinçonneuses, soudeuses, machines à profiler, machines de coupe en longueur ainsi que leurs pièces de rechange, composants et accessoires, sauf les poinçonneuses, les soudeuses, les machines à profiler et les machines de coupe en longueur à usage agricole.

Revendications

Date de priorité de production: 08 août 2019, Pays ou Bureau: ALLEMAGNE, demande no: 30 2019 110 341 en liaison avec le même genre de produits

Numéro de la demande 2,028,193

Date de production 2020-04-02

Numéro d'enregistrement international 1530549

Langue de la demande Anglais

DÉTAILS DU REQUÉRANT ET DE L'AGENT

Requérant

BioClinica, Inc.
211 Carnegie Center Drive
Princeton NJ 08540
UNITED STATES OF AMERICA

Agent

GOWLING WLG (CANADA) LLP
550 BARRARD STREET, SUITE 2300,
VANCOUVER, BRITISH COLUMBIA, V6C2B5

DÉTAILS DE LA MARQUE DE COMMERCE

WEBHEART

Type de la marque de commerce

Caractères standard

Services

Classe 42

Offre de logiciels en ligne non téléchargeables pour la gestion, le traitement, l'analyse et la production de rapports de résultats de tests médicaux, de résultats de tests diagnostiques médicaux, de données de sécurité et d'efficacité cardiovasculaire; hébergement d'un site Web, nommément portails Web de logiciels en ligne non téléchargeables pour la gestion d'essais cliniques et de données d'essais cliniques, pour le stockage sécuritaire de données d'essais cliniques et l'analyse de données cliniques ainsi que pour la préparation de rapports concernant ce qui précède; infonuagique, à savoir logiciels pour l'acquisition, l'affichage, l'évaluation, le stockage sécuritaire et la gestion de résultats de tests médicaux et de résultats de tests diagnostiques médicaux ainsi que pour la documentation d'examens, de constats et d'annotations concernant des résultats de tests médicaux et des résultats de tests diagnostiques médicaux; infonuagique, à savoir logiciels pour la gestion de la logistique, le suivi et l'expédition de marchandises pour des essais cliniques; recherche médicale scientifique; recherche médicale; suivi et production de rapports sur les résultats d'essais cliniques; location d'ordinateurs et d'ordinateurs tablettes comprenant des logiciels de gestion d'essais cliniques; offre de conseils techniques concernant l'installation et l'utilisation d'une plateforme logicielle sur Internet de gestion d'essais cliniques.

Revendications

Date de priorité de production: 03 décembre 2019, Pays ou Bureau: ÉTATS-UNIS D'AMÉRIQUE, demande no: 88713242 en liaison avec le même genre de services

Numéro de la demande 2,029,442

Date de production 2020-01-03

Numéro d'enregistrement international 1531642

Langue de la demande Anglais

DÉTAILS DU REQUÉRANT ET DE L'AGENT

Requérant

Inovus Ltd
Unit 14, Wharton Street, Sherdley Road
Industrial Estate, ST. HELENS
Merseyside WA9 5AA
UNITED KINGDOM

Agent

HEIDI JENSEN
(JENSEN IP), 234 - 38 Auriga Drive, Ottawa,
ONTARIO, K2E8A5

DÉTAILS DE LA MARQUE DE COMMERCE

INOVUS

Type de la marque de commerce

Caractères standard

Produits

Classe 09

(1) Mannequins de réanimation; vidéos téléchargeables pour la formation et l'enseignement en médecine contenant de l'information et des instructions concernant l'utilisation de simulateurs médicaux dans le domaine de la formation aux actes médicaux et en chirurgie; casques pour la réalité virtuelle et la réalité augmentée concernant la formation en médecine; appareils de diagnostic médical, nommément simulateurs pour utilisation comme matériel didactique pour des actes médicaux dans les domaines de l'endoscopie, de la laparoscopie, des soins intensifs, de l'hystérocopie, de la bronchoscopie, de la cystoscopie et de la chirurgie générale; simulateurs de diagnostic médical pour utilisation comme matériel didactique pour des actes médicaux, nommément simulateurs de laparoscopie, simulateurs d'hystérocopie, simulateurs d'endoscopie, simulateurs de bronchoscopie et simulateurs de cystoscopie; logiciels pour le contrôle et la gestion d'information et de données d'utilisateur concernant l'enseignement, les cours et la formation pratique destinés aux étudiants en médecine et aux médecins praticiens; logiciels de réalité virtuelle pour la formation aux actes médicaux et en chirurgie à l'aide de simulateurs médicaux.

Classe 10

(2) Modèles d'organes internes pour la formation et l'enseignement en médecine; dispositifs et instruments médicaux utilisés pour la formation, nommément dispositifs de préhension, ciseaux, porte-aiguilles et appareils médicaux de diagnostic à ultrasons pour l'endoscopie, la laparoscopie, les soins intensifs, l'hystérocopie, la bronchoscopie, la cystoscopie et la formation en chirurgie générale; dispositifs et instruments médicaux, nommément dispositifs de préhension, ciseaux, porte-aiguilles et dispositifs à énergie ultrasonore, tous pour utilisation avec des simulateurs médicaux; modèles d'organes humains, nommément organes abdominaux, pelviens et thoraciques et leurs pathologies ainsi que modèles de l'appareil locomoteur pour la formation en médecine.

Classe 16

(3) Textes médicaux et matériel de formation imprimés, notamment programmes d'études, feuilles de travail et de réponses, cahiers d'exercices, manuels, rapports de recherche, matériel d'instruction pour l'utilisation de simulateurs médicaux pour la formation aux actes médicaux; publications et revues médicales contenant de l'information et des instructions concernant l'utilisation de simulateurs médicaux dans le domaine de la formation aux actes médicaux et en chirurgie.

Services

Classe 41

(1) Formation et enseignement en médecine; offre de vidéos en ligne [non téléchargeables] pour l'enseignement en médecine; formation en médecine par simulation informatisée en ligne dans les domaines des interventions chirurgicales et des actes médicaux.

Classe 42

(2) Conception et développement de logiciels de réalité virtuelle et augmentée pour utilisation avec des simulateurs médicaux; hébergement de sites Web de vidéos non téléchargeables pour l'enseignement en médecine; hébergement d'une plateforme en ligne pour la formation en médecine.

Numéro de la demande 2,029,980

Date de production 2020-05-22

Langue de la demande Anglais

DÉTAILS DU REQUÉRANT ET DE L'AGENT

Requérant

LG H&H Co., LTD.
58, Saemunan-ro, Jongno-gu
Seoul,
REPUBLIC OF KOREA

Agent

BORDEN LADNER GERVAIS LLP
World Exchange Plaza, 100 Queen Street,
Suite 1300, Ottawa, ONTARIO, K1P1J9

DÉTAILS DE LA MARQUE DE COMMERCE

Morning Aura Ultra Grease Cutter

Type de la marque de commerce

Caractères standard

Produits

Classe 03

Détergents à lessive pour la maison; détergents pour la cuisine, notamment détergents à vaisselle; détergents pour la maison; parfums à usage domestique; assouplissants à lessive; produits antistatiques à usage domestique, notamment assouplissant en feuilles antistatiques; siccatifs pour lave-vaisselle; détergents pour lave-vaisselle.

Numéro de la demande 2,030,975

Date de production 2020-04-24

Numéro d'enregistrement international 1532924

Langue de la demande Anglais

DÉTAILS DU REQUÉRANT ET DE L'AGENT

Requérant

NOVARTIS AG
CH-4002 Basel
SWITZERLAND

Agent

SMART & BIGGAR LP
1100-150 York street, TORONTO, ONTARIO,
M5H3S5

DÉTAILS DE LA MARQUE DE COMMERCE

RAPIQUITY

Type de la marque de commerce

Caractères standard

Produits

Classe 05

Préparations pharmaceutiques pour la prévention et le traitement des maladies et des troubles du système nerveux central, nommément des infections du système nerveux central, des maladies du cerveau, de la dyskinésie associée au système nerveux central, des troubles de la motilité oculaire, des maladies de la moelle épinière; préparations pharmaceutiques pour la prévention et le traitement des maladies du système immunitaire, nommément des maladies auto-immunes, des syndromes d'immunodéficience; préparations pharmaceutiques pour la prévention et le traitement des maladies cardiovasculaires; préparations pharmaceutiques pour la prévention et le traitement du diabète; préparations pharmaceutiques pour la prévention et le traitement des troubles métaboliques, nommément du diabète, de l'obésité, de l'hyperlipidémie, de l'insulinorésistance, du syndrome métabolique; anti-inflammatoires; préparations pharmaceutiques pour la prévention et le traitement des troubles de l'appareil respiratoire; préparations pharmaceutiques pour la prévention et le traitement des troubles de l'appareil locomoteur, nommément des maladies du tissu conjonctif, des maladies des os, des maladies de la colonne vertébrale, des maux de dos, des fractures, des entorses, des lésions du cartilage; préparations pharmaceutiques pour la prévention et le traitement des maladies de l'appareil génito-urinaire, nommément des maladies de l'appareil urinaire, de la stérilité, des infections transmissibles sexuellement, des maladies inflammatoires du pelvis; préparations pharmaceutiques pour la dermatologie, nommément pour le traitement des dermatites, des maladies pigmentaires, des infections transmissibles sexuellement; préparations pharmaceutiques pour l'oncologie; préparations pharmaceutiques pour l'hématologie, nommément pour le traitement des troubles sanguins; préparations pharmaceutiques pour la greffe de tissus et d'organes; préparations pharmaceutiques pour l'ophtalmologie; préparations pharmaceutiques pour la gastroentérologie; préparations pharmaceutiques pour la prévention et le traitement des troubles et des maladies oculaires; anti-infectieux, antibactériens, antiviraux, antibiotiques, antifongiques généraux et topiques.

Revendications

Date de priorité de production: 22 novembre 2019, Pays ou Bureau: SUISSE, demande no: 743633 en liaison avec le même genre de produits

Numéro de la demande 2,030,978

Date de production 2020-04-24

Numéro d'enregistrement international 1532898

Langue de la demande Anglais

DÉTAILS DU REQUÉRANT ET DE L'AGENT

Requérant

NOVARTIS AG
CH-4002 Basel
SWITZERLAND

Agent

SMART & BIGGAR LP
1100-150 York street, TORONTO, ONTARIO,
M5H3S5

DÉTAILS DE LA MARQUE DE COMMERCE

JOVAYBA

Type de la marque de commerce

Caractères standard

Produits

Classe 05

Préparations pharmaceutiques pour la prévention et le traitement des maladies et des troubles du système nerveux central, nommément des infections du système nerveux central, des maladies du cerveau, de la dyskinésie associée au système nerveux central, des troubles de la motilité oculaire, des maladies de la moelle épinière; préparations pharmaceutiques pour la prévention et le traitement des maladies du système immunitaire, nommément des maladies auto-immunes, des syndromes d'immunodéficience; préparations pharmaceutiques pour la prévention et le traitement des maladies cardiovasculaires; préparations pharmaceutiques pour la prévention et le traitement du diabète; préparations pharmaceutiques pour la prévention et le traitement des troubles métaboliques, nommément du diabète, de l'obésité, de l'hyperlipidémie, de l'insulinorésistance, du syndrome métabolique; anti-inflammatoires; préparations pharmaceutiques pour la prévention et le traitement des troubles de l'appareil respiratoire; préparations pharmaceutiques pour la prévention et le traitement des troubles de l'appareil locomoteur, nommément des maladies du tissu conjonctif, des maladies des os, des maladies de la colonne vertébrale, des maux de dos, des fractures, des entorses, des lésions du cartilage; préparations pharmaceutiques pour la prévention et le traitement des maladies de l'appareil génito-urinaire, nommément des maladies de l'appareil urinaire, de la stérilité, des infections transmissibles sexuellement, des maladies inflammatoires du pelvis; préparations pharmaceutiques pour la dermatologie, nommément pour le traitement des dermatites, des maladies pigmentaires, des infections transmissibles sexuellement; préparations pharmaceutiques pour l'oncologie; préparations pharmaceutiques pour l'hématologie, nommément pour le traitement des troubles sanguins; préparations pharmaceutiques pour la greffe de tissus et d'organes; préparations pharmaceutiques pour l'ophtalmologie; préparations pharmaceutiques pour la gastroentérologie; préparations pharmaceutiques pour la prévention et le traitement des troubles et des maladies oculaires; anti-infectieux, antibactériens, antiviraux, antibiotiques, antifongiques généraux et topiques.

Revendications

Date de priorité de production: 22 novembre 2019, Pays ou Bureau: SUISSE, demande no: 739207 en liaison avec le même genre de produits

Numéro de la demande 2,030,979

Date de production 2020-04-24

Numéro d'enregistrement international 1532897

Langue de la demande Anglais

DÉTAILS DU REQUÉRANT ET DE L'AGENT

Requérant

NOVARTIS AG
CH-4002 Basel
SWITZERLAND

Agent

SMART & BIGGAR LP
1100-150 York street, TORONTO, ONTARIO,
M5H3S5

DÉTAILS DE LA MARQUE DE COMMERCE

REGTRUZA

Type de la marque de commerce

Caractères standard

Produits

Classe 05

Préparations pharmaceutiques pour la prévention et le traitement des maladies et des troubles du système nerveux central, nommément des infections du système nerveux central, des maladies du cerveau, de la dyskinésie associée au système nerveux central, des troubles de la motilité oculaire, des maladies de la moelle épinière; préparations pharmaceutiques pour la prévention et le traitement des maladies du système immunitaire, nommément des maladies auto-immunes, des syndromes d'immunodéficience; préparations pharmaceutiques pour la prévention et le traitement des maladies cardiovasculaires; préparations pharmaceutiques pour la prévention et le traitement du diabète; préparations pharmaceutiques pour la prévention et le traitement des troubles métaboliques, nommément du diabète, de l'obésité, de l'hyperlipidémie, de l'insulinorésistance, du syndrome métabolique; anti-inflammatoires; préparations pharmaceutiques pour la prévention et le traitement des troubles de l'appareil respiratoire; préparations pharmaceutiques pour la prévention et le traitement des troubles de l'appareil locomoteur, nommément des maladies du tissu conjonctif, des maladies des os, des maladies de la colonne vertébrale, des maux de dos, des fractures, des entorses, des lésions du cartilage; préparations pharmaceutiques pour la prévention et le traitement des maladies de l'appareil génito-urinaire, nommément des maladies de l'appareil urinaire, de la stérilité, des infections transmissibles sexuellement, des maladies inflammatoires du pelvis; préparations pharmaceutiques pour la dermatologie, nommément pour le traitement des dermatites, des maladies pigmentaires, des infections transmissibles sexuellement; préparations pharmaceutiques pour l'oncologie; préparations pharmaceutiques pour l'hématologie, nommément pour le traitement des troubles sanguins; préparations pharmaceutiques pour la greffe de tissus et d'organes; préparations pharmaceutiques pour l'ophtalmologie; préparations pharmaceutiques pour la gastroentérologie; préparations pharmaceutiques pour la prévention et le traitement des troubles et des maladies oculaires; anti-infectieux, antibactériens, antiviraux, antibiotiques, antifongiques généraux et topiques.

Revendications

Date de priorité de production: 20 novembre 2019, Pays ou Bureau: SUISSE, demande no: 739046 en liaison avec le même genre de produits

Numéro de la demande 2,031,064

Date de production 2020-05-12

Numéro d'enregistrement international 1422877

Langue de la demande Anglais

DÉTAILS DU REQUÉRANT ET DE L'AGENT

Requérant

Selentus Science Limited
3 Castlegate,
Grantham
Lincolnshire NG31 6SF
UNITED KINGDOM

Agent

NELLIGAN O'BRIEN PAYNE LLP
300-50 O'CONNOR STREET, OTTAWA,
ONTARIO, K1P6L2

DÉTAILS DE LA MARQUE DE COMMERCE

TENATAC

Type de la marque de commerce

Caractères standard

Produits

Classe 10

Matériel de suture adhésif; matériel de suture; éponges chirurgicales; éponges hémostatiques à usage chirurgical et médical; matériel en tissu éponge à usage chirurgical.

Numéro de la demande 2,032,023

Date de production 2020-06-04

Langue de la demande Anglais

DÉTAILS DU REQUÉRANT ET DE L'AGENT

Requérant

bclMC Realty Corporation
55 University Avenue
Suite 300
Toronto
ONTARIO
M5H2H7

Agent

FASKEN MARTINEAU DUMOULIN LLP
333 BAY STREET, SUITE 2400, BAY
ADELAIDE CENTRE, BOX 20, TORONTO,
ONTARIO, M5H2T6

DÉTAILS DE LA MARQUE DE COMMERCE

Type de la marque de commerce

Dessin

Représentation visuelle



Services

Classe 35

(1) Services d'administration de centres commerciaux; comptoirs de vente d'aliments.

Classe 36

(2) Location à bail d'espaces dans des centres commerciaux; location pour des tiers de condominiums résidentiels; services de gestion immobilière; location à bail de locaux pour bureaux; gestion d'immeubles de bureaux.

Classe 37

(3) Construction de biens immobiliers résidentiels et commerciaux; promotion de biens immobiliers résidentiels et commerciaux.

Classe 39

(4) Transport de passagers par autobus.

Classe 41

(5) Services d'exposition d'oeuvres d'art; conservation de projets artistiques; offre d'espaces récréatifs, en l'occurrence d'aires de jeu pour enfants; offre d'installations de théâtre pour des films, des spectacles, des pièces de théâtre et de la musique.

Classe 43

(6) Services de restaurant rapide; fourniture de nourriture et de boissons dans les halles alimentaires; offre de centres communautaires pour la tenue de rassemblements et de rencontres à caractère social.

Numéro de la demande 2,032,024

Date de production 2020-06-04

Langue de la demande Anglais

DÉTAILS DU REQUÉRANT ET DE L'AGENT

Requérant

bclMC Realty Corporation
55 University Avenue
Suite 300
Toronto
ONTARIO
M5H2H7

Agent

FASKEN MARTINEAU DUMOULIN LLP
333 BAY STREET, SUITE 2400, BAY
ADELAIDE CENTRE, BOX 20, TORONTO,
ONTARIO, M5H2T6

DÉTAILS DE LA MARQUE DE COMMERCE

Type de la marque de commerce

Dessin

Représentation visuelle



Revendication de couleur

La couleur est revendiquée comme caractéristique de la marque de commerce. La lettre « C » est verte. Le cercle supérieur du dessin de trèfle est vert, les cercles de gauche et de droite du dessin de trèfle et la ligne les reliant sont orange, et le cercle inférieur du dessin de trèfle est bleu.

Services

Classe 35

(1) Services d'administration de centres commerciaux; comptoirs de vente d'aliments.

Classe 36

(2) Location à bail d'espaces dans des centres commerciaux; location pour des tiers de condominiums résidentiels; services de gestion immobilière; location à bail de locaux pour bureaux; gestion d'immeubles de bureaux.

Classe 37

(3) Construction de biens immobiliers résidentiels et commerciaux; promotion de biens immobiliers résidentiels et commerciaux.

Classe 39

(4) Transport de passagers par autobus.

Classe 41

(5) Services d'exposition d'oeuvres d'art; conservation de projets artistiques; offre d'espaces récréatifs, en l'occurrence d'aires de jeu pour enfants; offre d'installations de théâtre pour des films, des spectacles, des pièces de théâtre et de la musique.

Classe 43

(6) Services de restaurant rapide; fourniture de nourriture et de boissons dans des foires alimentaires; offre de centres communautaires pour la tenue de rassemblements et de rencontres à caractère social.

Numéro de la demande 2,033,546

Date de production 2020-04-27

Numéro d'enregistrement international 1535420

Langue de la demande Français

DÉTAILS DU REQUÉRANT ET DE L'AGENT

Requérant

Société des Produits Nestlé S.A.
CH-1800 Vevey
SUISSE

Agent

EMMANUELLE PARÉ
CP 161, Saint-Philippe BP, QUÉBEC, J0L2K0

DÉTAILS DE LA MARQUE DE COMMERCE

YOGHIES

Type de la marque de commerce

Caractères standard

Produits

Classe 30

Cacao et préparations à base de cacao, nommément cacao en poudre, breuvages à base de cacao, mélange de cacao; chocolat; produits de chocolat, nommément confiserie au chocolat, barres de chocolat, noix enrobées de chocolat, mousses au chocolat, nappage au chocolat, chocolat chaud, sauce au chocolat, pâte au chocolat, tartinade au cacao préparations à base de chocolat, nommément sirop de chocolat, pâte à tartiner au chocolat, grignotines à base de chocolat, dips à base de chocolat; boissons à base de chocolat, nommément breuvages chocolatés non alcoolisés; confiserie, nommément confiseries sucrées, bonbons; sucre; gommes à mâcher non à usage médical; produits de boulangerie, nommément pain, pâtisserie; biscuits, gâteaux, cookies, gaufrettes, caramels.

Revendications

Date de priorité de production: 20 décembre 2019, Pays ou Bureau: SUISSE, demande no: 741434 en liaison avec le même genre de produits

Numéro de la demande 2,033,589

Date de production 2020-05-07

Numéro d'enregistrement international 1535742

Langue de la demande Anglais

DÉTAILS DU REQUÉRANT ET DE L'AGENT

Requérant

Dulce Bestia LLC
100 Whitefish Hills Drive
Whitefish MT 59937
UNITED STATES OF AMERICA

Agent

BORDEN LADNER GERVAIS LLP
World Exchange Plaza, 100 Queen Street,
Suite 1300, Ottawa, ONTARIO, K1P1J9

DÉTAILS DE LA MARQUE DE COMMERCE

SNOW BEAST

Type de la marque de commerce

Caractères standard

Produits

Classe 09

(1) Lunettes de sport; lunettes de soleil; casques de sport; lunettes; étuis pour articles de lunetterie; pochettes pour articles de lunetterie; accessoires de lunetterie, nommément sangles, cordons et bandeaux; écouteurs boutons; casques d'écoute; étuis de transport et habillages de protection pour appareils électroniques personnels, nommément téléphones cellulaires, lecteurs multimédias portatifs, assistants numériques personnels, ordinateurs tablettes, ordinateurs portatifs et appareils de lecture électroniques; logiciels d'application téléchargeables pour appareils mobiles, nommément pour téléphones mobiles, assistants numériques personnels, ordinateurs tablettes, ordinateurs portatifs et lecteurs de livres numériques, pour la consultation et l'organisation d'information dans les domaines des animaux de compagnie, de la beauté, du mode de vie, du voyage, de la musique, de l'art, des films, des spectacles, nommément des spectacles d'humour, des concerts et des spectacles de magie, du cinéma, des nouvelles, du sport, de la collecte de fonds à des fins caritatives et des enjeux humanitaires mondiaux; logiciels d'application et logiciels d'application mobiles téléchargeables pour le magasinage en ligne.

Classe 14

(2) Bijoux; montres de sport pour le ski; bracelets; chaînes de bijouterie en métal précieux pour bracelets; montres; bracelets de montre; sangles de montre; bagues; chaînes de bijouterie; coffrets à bijoux; breloques de bijouterie; colliers; boucles d'oreilles; broches de bijouterie; épingles de bijouterie; boîtiers de montre, à savoir boîtiers conçus pour les montres; boîtes décoratives en métal précieux; coffrets à bijoux.

Classe 18

(3) Sacs de sport tout usage; havresacs; sacs banane; sacoches; pochettes à maquillage; pochettes à clés; pochettes pour articles personnels, nommément pièces de monnaie, miroirs compacts, pinceaux et brosses cosmétiques et brosses à cheveux; sacs à main; sacoches de messenger; fourre-tout; sacs polochons; sacs à bandoulière; sacs-pochettes; portefeuilles; étuis porte-clés; bagages; sacs à dos; havresacs; parapluies.

Classe 25

(4) Vêtements pour hommes, femmes et enfants, nommément vestes, pantalons, chemises, chandails, gilets, jupes, sous-vêtements isothermes, collants, chaussettes, gants, mitaines, chapeaux, masques de ski, guêtres, bretelles, ceintures, chasubles, survêtements, léotards, leggings, jambières, caleçons de bain, foulards, châles, vêtements d'intérieur, vêtements de nuit, bottes, couvre-chefs, nommément chapeaux, casquettes, bandanas, tuques, petits bonnets et bandeaux, bottes.

Services

Classe 35

Services de magasin de vente au détail de bijoux, d'articles de lunetterie, de sacs, nommément de sacs de sport, de sacs conçus pour les bottes de ski, de sacs spécialement conçus pour les skis, de sacs spécialement conçus pour les planches à neige, de sacs spécialement conçus pour l'équipement de sport, de sacs à dos, de sacs polochons, de sacs d'entraînement, de vêtements et d'accessoires de sport connexes, nommément d'équipement de sport.

Revendications

Date de priorité de production: 08 novembre 2019, Pays ou Bureau: ÉTATS-UNIS D'AMÉRIQUE, demande no: 88685718 en liaison avec le même genre de produits et en liaison avec le même genre de services

Numéro de la demande 2,034,682

Date de production 2020-02-06

Numéro d'enregistrement international 1536522

Langue de la demande Anglais

DÉTAILS DU REQUÉRANT ET DE L'AGENT

Requérant

Triple A Finance GmbH & Co. KG
Am Lenkwerk 3
33609 Bielefeld
GERMANY

Agent

DEETH WILLIAMS WALL LLP
150 YORK STREET, SUITE 400, TORONTO,
ONTARIO, M5H3S5

DÉTAILS DE LA MARQUE DE COMMERCE

Type de la marque de commerce

Dessin

Représentation visuelle



Produits

Classe 05

(1) Gels de stimulation sexuelle.

Classe 10

(2) Appareils de massage, nommément vibromasseurs et masturbateurs; instruments de massage manuels, nommément rouleaux de massage et bâtons de massage; appareils de massage électriques, nommément vibromasseurs électriques; dispositifs contraceptifs, nommément diaphragmes contraceptifs et stérilets contraceptifs; condoms; aides érotiques, nommément poupées érotiques, pénis artificiels, dispositifs pour augmenter la taille du pénis et vagins

artificiels; jouets érotiques; vibromasseurs personnels, à savoir stimulants sexuels pour adultes; stimulateurs, à savoir stimulants sexuels pour adultes, nommément boules de geisha, godemichés et anneaux péniers.

Services

Classe 35

Services de vente au détail, services de vente en gros, services de vente par correspondance et services de vente par correspondance en ligne de ce qui suit : savons, cosmétiques, sauf la ouate et les cure-oreilles à usage cosmétique, produits nettoyants et parfumés, huiles essentielles, produits parfumés pour l'air ambiant, papiers-mouchoirs parfumés, gels de stimulation sexuelle, appareils contraceptifs, stimulants sexuels, tenues, couvre-chefs et articles chaussants; services de vente au détail, services de vente en gros, services de vente par correspondance et services de vente par correspondance en ligne de ce qui suit : appareils de massage, nommément vibromasseurs et masturbateurs, instruments de massage manuels, nommément rouleaux de massage et bâtons de massage, appareils de massage électriques, nommément vibromasseurs électriques, dispositifs contraceptifs, nommément diaphragmes contraceptifs et stérilets contraceptifs, condoms, aides érotiques, nommément poupées érotiques, pénis artificiels, dispositifs pour augmenter la taille du pénis et vagins artificiels, jouets érotiques, vibromasseurs personnels, à savoir stimulants sexuels pour adultes, stimulateurs, à savoir stimulants sexuels pour adultes, nommément boules de geisha, godemichés et anneaux péniers; services de marketing, nommément offre de stratégies de marketing pour des tiers; études de marché et analyse de marché; présentation d'entreprises et de produits sur Internet, nommément publicité des entreprises et des produits de tiers par Internet; gestion informatisée de fichiers; médiation d'affaires commerciales pour des tiers; démonstration de vente pour des tiers; publicité des produits et des services de tiers dans des périodiques, des brochures et des journaux; promotion des produits et des services de tiers par l'envoi postal de bons de réduction de fidélité, distribution de cartes de réduction et de bons d'échange et administration de programmes de fidélisation pour la fidélisation de la clientèle; administration commerciale de l'octroi de licences d'utilisation des produits et des services de tiers; publicité de vente par correspondance pour des tiers; organisation et tenue d'évènements culturels et d'évènements sociaux communautaires pour la publicité des produits et des services de tiers; organisation d'expositions dans les domaines des jouets érotiques et des accessoires de stimulation sexuelle à des fins commerciales et publicitaires; affichage; décoration de vitrines; publipostage des produits et des services de tiers; préparation et présentation de contenu audiovisuel dans les domaines des jouets érotiques et des accessoires de stimulation sexuelle à des fins publicitaires; organisation de salons professionnels dans les domaines des jouets érotiques et des accessoires de stimulation sexuelle à des fins commerciales et publicitaires; distribution d'échantillons; études de marché pour la publicité des produits et des services de tiers; analyse de campagnes publicitaires pour les produits et les services de tiers.

Revendications

Date de priorité de production: 09 août 2019, Pays ou Bureau: ALLEMAGNE, demande no: 30 2019 110 413 en liaison avec le même genre de produits et en liaison avec le même genre de services

Numéro de la demande 2,034,751

Date de production 2020-03-16

Numéro d'enregistrement international 1536149

Langue de la demande Anglais

DÉTAILS DU REQUÉRANT ET DE L'AGENT

Requérant

FURYU CORPORATION
2-3, Uguisudani-cho,
Shibuya-ku
Tokyo 150-0032
JAPAN

Agent

MARKS & CLERK
33 Yonge Street, , Suite 300, Toronto,
ONTARIO, M5E1G4

DÉTAILS DE LA MARQUE DE COMMERCE

FURYU

Type de la marque de commerce

Caractères standard

Traduction des caractères étrangers

La traduction anglaise fournie par le requérant pour le mot FURYU est « elegant » et « tasteful ».

Produits

Classe 09

(1) Appareils photo; cabines photographiques; mécanismes à pièces pour le fonctionnement de cabines photographiques; logiciels de jeux informatiques; cartouches de jeux informatiques; logiciels de divertissement interactif téléchargeables pour jouer à des jeux informatiques; programmes informatiques et logiciels pour le traitement d'images pour téléphones mobiles; logiciels de jeux informatiques téléchargeables à partir d'un réseau informatique mondial; logiciels de jeux électroniques pour appareils sans fil.

Classe 28

(2) Poupées; figurines jouets à collectionner; figurines jouets; jouets rembourrés; poupées en chiffon; appareils de jeux vidéo d'arcade.

Services

Classe 35

(1) Services d'agence de publicité; recherche en marketing; services de vente au détail et services de vente en gros de jouets, de poupées, d'appareils de jeu; services de vente au détail et services de vente en gros de cabines photographiques; services de vente au détail et services de vente en gros d'appareils photo et de fournitures photographiques; services de vente au détail et services de vente en gros de fichiers d'images téléchargeables.

Classe 41

(2) Services de divertissement, à savoir vidéos et images non téléchargeables d'émissions de télévision et de films transmises par des réseaux informatiques sans fil; offre de parcs d'attractions; offre de services d'arcade; jeux informatiques en ligne; offre de jeux informatiques multijoueurs interactifs en ligne par un réseau mondial; services de photographie; services de photographie au moyen de cabines photographiques à pièces.

Classe 42

(3) Offre de logiciels en ligne non téléchargeables, nommément de logiciels de jeux informatiques; stockage électronique de photos.

Revendications

Date de priorité de production: 05 mars 2020, Pays ou Bureau: JAPON, demande no: 2020-023890 en liaison avec le même genre de produits et en liaison avec le même genre de services

Numéro de la demande 2,035,993

Date de production 2020-01-22

Numéro d'enregistrement international 1537919

Langue de la demande Anglais

DÉTAILS DU REQUÉRANT ET DE L'AGENT

Requérant

GROWINGS ROBOTX LTD
6 HaMaalit Street,
Kadima
6092000 Tzoran
ISRAEL

Agent

FASKEN MARTINEAU DUMOULIN LLP
Tour de la Bourse, Suite 3500, P.O. box 242,
800, Place Victoria, Montréal, QUEBEC,
H4Z1E9

DÉTAILS DE LA MARQUE DE COMMERCE

Type de la marque de commerce

Dessin

Représentation visuelle



Produits

Classe 07

Machines agricoles, nommément machines agricoles aériennes pour l'épandage de semences, d'engrais, d'herbicides, d'insecticides, de pesticides, d'engrais à épandage aérien en couverture et d'autres produits chimiques et fluides agricoles, ainsi que le poudrage des cultures; machines agricoles pour l'épandage, aérien ou non, d'engrais et d'autres produits chimiques destinés à l'agriculture, nommément d'herbicides, de pesticides, d'engrais à épandage aérien en couverture, de produits de protection des cultures et de produits pour l'extermination des ravageurs; machines agricoles pour la pulvérisation d'insecticides.

Services

Classe 44

Extermination des ravageurs pour l'agriculture; offre d'information sur l'épandage, aérien ou non, d'engrais et d'autres produits chimiques destinés à l'agriculture; destruction des parasites, extermination des ravageurs et élimination des mauvaises herbes pour l'agriculture; services de lutte antiparasitaire pour l'agriculture; épandage, aérien ou non, d'engrais et d'autres produits chimiques destinés à l'agriculture; élimination des mauvaises herbes pour l'agriculture; pulvérisation aérienne de produits de protection des cultures à usage agricole; épandage aérien d'engrais et d'autres produits chimiques agricoles; pulvérisation d'insecticides pour l'agriculture;

destruction des parasites pour l'agriculture; services aériens d'agriculture, notamment épandage de semences, d'engrais à épandage aérien en couverture et d'autres produits chimiques et fluides agricoles, ainsi que poudrage des cultures; lutte antiparasitaire aérienne à usage agricole; pulvérisation aérienne d'insecticides pour l'agriculture; épandage aérien d'engrais.

Revendications

Date de priorité de production: 22 juillet 2019, Pays ou Bureau: ISRAËL, demande no: 318898 en liaison avec le même genre de produits et en liaison avec le même genre de services

Numéro de la demande 2,036,056

Date de production 2020-03-17

Numéro d'enregistrement international 1537777

Langue de la demande Anglais

DÉTAILS DU REQUÉRANT ET DE L'AGENT

Requérant

ASSOCIATION FOR PLAY THERAPY, INC.
401 Clovis Avenue, Suite 107
Clovis CA 93612
UNITED STATES OF AMERICA

Agent

CPST INTELLECTUAL PROPERTY INC.
130 Queens Quay East, East Tower, Suite
809, Toronto, ONTARIO, M5A0P6

DÉTAILS DE LA MARQUE DE COMMERCE

Type de la marque de commerce

Dessin

Représentation visuelle





Services

Classe 35

Services d'association pour la promotion des intérêts des fournisseurs de thérapies par le jeu.

Numéro de la demande 2,036,361

Date de production 2020-06-03

Numéro d'enregistrement international 1215840

Langue de la demande Anglais

DÉTAILS DU REQUÉRANT ET DE L'AGENT

Requérant

Rolls-Royce plc
Kings Place, 90 York Way
London N1 9FX
UNITED KINGDOM

Agent

SMART & BIGGAR LP
1100-150 York street, TORONTO, ONTARIO,
M5H3S5

DÉTAILS DE LA MARQUE DE COMMERCE

Type de la marque de commerce

Dessin

Représentation visuelle



Produits

Classe 09

(1) Appareils et instruments scientifiques, nautiques, géodésiques, photographiques, cinématographiques, optiques, de mesure et de signalisation, nommément puces à semi-conducteurs, conductivimètres, dispositifs de navigation par satellite pour véhicules marins, instruments d'arpentage, capteurs et appareils de mesure de distance électroniques, appareils pour mesurer la résistance électrique; appareils d'enregistrement, de transmission ou de reproduction de sons ou d'images, nommément enregistreurs vidéo et vocaux numériques, processeurs de son numériques, numériseurs d'images; disques d'enregistrement, nommément

disques optiques inscriptibles vierges, CD-R et DVD-R; matériel de traitement de données, notamment matériel informatique; ordinateurs; logiciels d'application pour téléphones mobiles, notamment logiciels pour la gestion de bases de données et pour la consultation, la recherche et l'analyse d'information stockée dans des bases de données et des entrepôts de données; logiciels ayant trait à l'aérospatiale, à la navigation et à la production d'énergie, notamment logiciels pour la gestion de bases de données et pour la consultation, la recherche et l'analyse d'information stockée dans des bases de données et des entrepôts de données; systèmes intégrés de commande électrique pour utilisation dans le domaine de la production d'énergie; connecteurs électriques; appareils d'inspection à ultrasons, notamment détecteurs de défauts à ultrasons, équipement à ultrasons utilisé pour l'analyse ou l'inspection de dommages aux aéronefs; matériel de traitement électronique de données, notamment matériel informatique et logiciels dans les domaines des aéronefs et des générateurs électriques pour la maintenance préventive de moteurs et de produits; appareils de signalisation, notamment cloches d'avertissement, processeurs de signaux, émetteurs de signaux électroniques par satellite, appareils de signalisation télécommandés, en l'occurrence émetteurs et récepteurs de signaux électroniques par satellite; appareils et instruments électriques pour l'inspection, notamment appareils d'inspection optique pour l'inspection physique de navires, d'aéronefs, d'équipement de production d'électricité; logiciels pour systèmes de bord de navires, notamment logiciels pour la commande et la surveillance de véhicules marins; consoles de distribution électrique pour la conduite et la commande des machines de pont à bord des navires; moniteurs vidéo et écrans (moniteurs d'affichage) d'ordinateur et de télévision pour utilisation avec des systèmes de navigation de bord; logiciels pour systèmes de conduite et de commande de véhicules marins; équipement de traitement informatique, notamment unités centrales de traitement et ordinateurs; appareils à gouverner les navires automatiques; logiciels d'exploitation de pont pour la commande, la surveillance et la navigation de véhicules marins; systèmes de mise à l'eau et de récupération pour utilisation sur des navires constitués de capteurs, d'actionneurs et de matériel informatique; systèmes électriques constitués de moteurs ou de générateurs; systèmes de stockage d'énergie électrique pour véhicules, sauf pour les voitures automobiles; simulateurs, notamment simulateurs de vol, simulateurs maritimes de conduite et de commande de véhicules marins, simulateurs de conduite et de commande de véhicules; détecteurs électromagnétiques de particules; logiciels dans le domaine de la dynamique des fluides numérique pour l'analyse et la conception de turbomachines; lunettes de soleil; calculatrices; périphériques d'ordinateur, y compris ports de chargement USB multiples, souris d'ordinateur, tapis de souris, haut-parleurs, clés USB à mémoire flash vierges, chargeurs de batterie, étuis pour ordinateurs tablettes; écouteurs; étuis pour téléphones cellulaires; DVD inscriptibles vierges; CD inscriptibles vierges; lentilles grossissantes; mètres à ruban; étuis à lunettes; vêtements réfléchissants pour la prévention des accidents.

Classe 11

(2) Torches d'éclairage électriques; lampes de lecture; allumeurs pour moteurs; réacteurs nucléaires; centrales nucléaires de cogénération; réacteurs nucléaires et centrales nucléaires, générateurs nucléaires et pièces pour les produits susmentionnés; installations pour le traitement de combustibles nucléaires et de modérateurs nucléaires.

Classe 25

(3) Vêtements, notamment anoraks, chapeaux, casquettes, chaussettes, polos, chandails à capuchon, tee-shirts, chandails molletonnés, ceintures, bretelles, gilets, vestes, anoraks, combinaisons-pantalons, en l'occurrence combinaisons, salopettes, tabliers, foulards, régates, gants, cravates, vêtements de vélo, en l'occurrence cuissards, chaussures et maillots de vélo, dossards en tissu, ceinture de smoking.

Services**Classe 36**

(1) Services d'assurance, aucun des services susmentionnés n'a trait aux voitures automobiles ni aux pièces et aux accessoires connexes; services financiers ayant trait aux secteurs aérospatial, maritime et de l'énergie, nommément conseils et consultation en investissement financier et en planification financière, aucun des services susmentionnés n'a trait aux voitures automobiles ni aux pièces et aux accessoires connexes.

Classe 37

(2) Services de réparation, d'entretien et d'installation ayant trait aux moteurs et aux navires ainsi qu'aux pièces et aux accessoires connexes, aucun des services susmentionnés n'a trait aux voitures automobiles ni aux pièces et aux accessoires connexes; services de construction, de réparation, d'entretien, d'installation et de déclassement concernant des réacteurs nucléaires, des centrales nucléaires, des générateurs nucléaires, des centrales nucléaires de cogénération, des réacteurs nucléaires, des centrales nucléaires, des installations de traitement nucléaires et leurs pièces et composants constitutifs, aucun des services susmentionnés n'a trait aux voitures automobiles ni aux pièces et aux accessoires connexes; installation, maintenance et réparation de matériel informatique, aucun des services susmentionnés n'a trait aux voitures automobiles ni aux pièces et aux accessoires connexes.

Numéro de la demande 2,036,600

Date de production 2020-06-26

Langue de la demande Anglais

DÉTAILS DU REQUÉRANT ET DE L'AGENT

Requérant

Shenzhen Smashing Technology Co.,Ltd.
Room 208, 47#Building, DayunSoftware Town
Longgang Road, Yuanshan Street, Longgang
District
Shenzhen, 518000
CHINA

Agent

ANITA MAR
dba Trademark Angel, Suite 521, 6-2557
Dougall Avenue, Windsor, ONTARIO, N8X1T5

DÉTAILS DE LA MARQUE DE COMMERCE

OsmoHive

Type de la marque de commerce

Caractères standard

Traduction des caractères étrangers

Selon le requérant, « OsmoHive » n'a aucune traduction en anglais ni en français.

Produits

Classe 25

Tee-shirts; chemises; gilets; vêtements de dessous; caleçons; sous-vêtements; caleçons de bain; maillots de bain; chaussures; chaussettes; leggings (pantalons); chandails de sport; maillots de sport; corsets (vêtements de dessous); vêtements de nuit; sous-vêtements isothermes.

Numéro de la demande 2,037,990

Date de production 2020-07-03

Langue de la demande Anglais

DÉTAILS DU REQUÉRANT ET DE L'AGENT

Requérant

Allogene Therapeutics, Inc.
210 E. Grand Avenue
South San Francisco, CA 94080
UNITED STATES OF AMERICA

Agent

CLARK WILSON LLP
900 - 885 WEST GEORGIA STREET,
VANCOUVER, BRITISH COLUMBIA, V6C3H1

DÉTAILS DE LA MARQUE DE COMMERCE

TURBOCAR

Type de la marque de commerce

Caractères standard

Produits

Classe 05

Préparations pharmaceutiques, nommément préparations pour le traitement du cancer et des tumeurs; préparations pharmaceutiques et biologiques pour l'immunothérapie, y compris la thérapie par lymphocytes T.

Revendications

Date de priorité de production: 08 janvier 2020, Pays ou Bureau: ÉTATS-UNIS D'AMÉRIQUE, demande no: 88751692 en liaison avec le même genre de produits

Numéro de la demande 2,038,342

Date de production 2020-07-07

Langue de la demande Français

DÉTAILS DU REQUÉRANT

Requérant

Janie Gagné

205, rue Armand

J1X 1E9

Magog

QUÉBEC

J1X1E9

DÉTAILS DE LA MARQUE DE COMMERCE

Magog Vert

Type de la marque de commerce

Caractères standard

Services

Classe 35

élaboration et coordination de projets de bénévolat pour des organismes de bienfaisance

Numéro de la demande 2,038,569

Date de production 2019-12-19

Numéro d'enregistrement international 1540289

Langue de la demande Anglais

DÉTAILS DU REQUÉRANT ET DE L'AGENT

Requérant

BRIDGESTONE CORPORATION
1-1, Kyobashi 3-chome,
Chuo-ku
Tokyo 104-8340
JAPAN

Agent

DEETH WILLIAMS WALL LLP
150 YORK STREET, SUITE 400, TORONTO,
ONTARIO, M5H3S5

DÉTAILS DE LA MARQUE DE COMMERCE

Type de la marque de commerce

Dessin

Représentation visuelle

The image shows the Bridgesto logo, which consists of a stylized 'B' with a diagonal slash through it, followed by the word 'BRIDGESTO' in a bold, italicized, sans-serif font.

Produits

Classe 09

Logiciels pour la surveillance, l'analyse de données de vol et la prévision de l'usure de pneus; appareils et instruments de contrôle (inspection), notamment jauges de profondeur de pneu, outils pour la détection de fissures sur des produits au moyen d'une caméra, outils pour la détection de fissures sur des produits au moyen de la lumière et outils pour la détection de fissures sur des produits au moyen de l'air; supports pour ordinateurs de poche; appareils et instruments de mesure, notamment manomètres, capteurs de pression, lasers pour la mesure, machines et instruments de mesure et d'essai, notamment capteurs et instruments de mesure pour mesurer et vérifier la température et la pression d'huile, d'eau, de liquides pour automobiles et d'air dans des moteurs, des transmissions et des pneus; émetteurs et récepteurs radio et de signaux de satellite, notamment émetteurs et récepteurs de signaux de satellite, émetteurs et récepteurs radio; appareils et instruments de signalisation, notamment feux clignotants de sécurité pour véhicules et feux clignotants de sécurité pour cônes de signalisation; logiciels pour faire fonctionner des dictionnaires numériques électroniques; installations, réseaux et appareils de télécommunication, notamment émetteurs et récepteurs radio, émetteurs de signaux de satellite, émetteurs GPS, émetteurs téléphoniques, émetteurs vidéo, récepteurs audio et vidéo, téléphones mobiles; supports de fixation pour matériel informatique de télécommunication; appareils de télématique, notamment appareils dotés d'une connexion Internet sans fil, à savoir ordinateurs de bord, récepteurs GPS et émetteurs GPS qui permettent d'offrir des services de télématique et sont dotés de fonctions de téléphone cellulaire; lecteurs de codes à barres; lecteurs de codes bidimensionnels; imprimantes, notamment imprimantes thermiques, imprimantes à jet d'encre,

imprimantes laser; instruments d'arpentage; matériel informatique et logiciels à utiliser avec des systèmes de navigation par satellite et par GPS pour la navigation; logiciels pour faire fonctionner des systèmes de navigation par satellite et des systèmes de positionnement mondial [GPS] et pour l'utilisation de systèmes de positionnement mondial [GPS] pour le suivi, la localisation et la sécurité de véhicules et d'objets; logiciels à utiliser avec des planificateurs d'itinéraire, des cartes électroniques et des dictionnaires numériques pour la navigation; terminaux informatiques, notamment pour l'utilisation de systèmes de navigation, de planificateurs d'itinéraire et de cartes numériques; cartes électroniques téléchargeables; systèmes de positionnement mondial (GPS) constitués d'ordinateurs, de logiciels, d'émetteurs, de récepteurs et de dispositifs d'interface réseau; systèmes de localisation, d'orientation et de navigation ainsi que systèmes de positionnement mondial (GPS) constitués d'ordinateurs, de logiciels, d'émetteurs, de récepteurs de système de positionnement mondial et de récepteurs de signaux de satellite; plateformes informatiques et d'exploitation mobiles constituées d'émetteurs-récepteurs de données ainsi que de passerelles et de réseaux sans fil pour la collecte et la gestion des données; appareils de navigation pour véhicules, à savoir ordinateurs de bord; planificateurs d'itinéraire, à savoir ordinateurs personnels de poche (ordinateurs de poche); systèmes de navigation par satellite, notamment systèmes de positionnement mondial constitués de satellites, d'ordinateurs, de logiciels, d'émetteurs, de récepteurs et de dispositifs d'interface réseau; logiciels pour la gestion de bases de données dans les domaines du transport et de la circulation; logiciels pour la gestion et l'entretien de groupes de véhicules, notamment logiciels pour le repérage et la surveillance de véhicules et pour la planification et la gestion de l'entretien de véhicules, pour utilisation dans le domaine de la gestion de véhicules; logiciels pour faire fonctionner des planificateurs d'itinéraire; logiciels pour systèmes de navigation et de divertissement à bord de véhicules servant à offrir et à afficher des conseils de voyage concernant les stations-service, les parcs de stationnement, les restaurants, les hôtels et les concessionnaires d'automobiles; logiciels pour l'affichage de commandes et de l'emplacement des véhicules sur des cartes; logiciels pour indiquer les exigences relatives à l'entretien ainsi que l'entretien planifié de véhicules; systèmes de localisation, de suivi et de sécurité de véhicules constitués d'antennes et d'émetteurs radio à placer dans les véhicules; bases de données électroniques téléchargeables contenant de l'information sur des pneus, des pièces de véhicule, des véhicules et des groupes de véhicules; publications électroniques ayant trait aux pneus, aux pièces de véhicule, aux véhicules et aux groupes de véhicules; rapports électroniques ayant trait aux pneus, aux pièces de véhicule, aux véhicules et aux groupes de véhicules; appareils électroniques de détection, de vérification, de surveillance et de communication utilisés relativement à des véhicules, à des pneus, à des pièces de véhicule et à des groupes de véhicules, notamment appareils de télécommunication constitués de récepteurs, d'émetteurs ainsi que de matériel informatique et de logiciels pour la collecte, le suivi, le stockage, la gestion, la communication et la transmission de données de télématique concernant des pneus et des véhicules; capteurs électroniques pour pneus, véhicules et pièces de véhicule, notamment capteurs de température, capteurs de pression, capteurs d'accélération, capteurs de distance, capteurs de vitesse, capteurs d'usure des pneus par frottement et capteurs d'état des couches de roulement; logiciels téléchargeables pour l'organisation et la gestion de services d'abonnement ayant trait à la surveillance, à l'entretien, au remplacement et à l'achat de pneus et de pièces de véhicule; logiciels téléchargeables pour l'organisation du remplacement, de la réparation, de l'inspection, de l'installation, de la surveillance, de la gestion, de l'entretien, de la commande et de l'achat de pneus, de pièces de véhicule et de véhicules; logiciels utilisés relativement à des pneus, à des pièces de véhicule, à des véhicules et à des groupes de véhicules, notamment logiciels pour la collecte, le suivi, le stockage, la gestion, la communication et la transmission de données de télématique concernant des pneus et des véhicules; logiciels téléchargeables et applications mobiles pour la surveillance

et le suivi de pneus et de données sur les pneus, notamment de données sur l'écrasement des pneus, de données sur la pression des pneus, de données sur l'usure des pneus par frottement, de données sur la vitesse des véhicules et de données sur l'état des couches de roulement; logiciels pour la gestion de parcs de véhicules; logiciels pour la gestion, le suivi et l'optimisation des coûts et du rendement de l'exploitation de parcs selon les données sur les pneus des véhicules de parcs commerciaux; logiciels pour la surveillance, le suivi et la communication de données sur l'usure de pneus, pour la prévision des conditions routières potentiellement risquées pour les pneus et pour permettre aux conducteurs des véhicules de réagir à ces conditions afin de prévenir les accidents; logiciels téléchargeables et applications mobiles pour analyser l'usure de pneus selon des images; systèmes de prévention d'accidents principalement constitués de capteurs, de logiciels d'exploitation et de matériel informatique pour la mesure et la transmission de données sur l'usure de pneus; systèmes de détection de l'usure de pneus principalement constitués de capteurs d'usure, d'indicateurs automatiques de basse pression dans les pneus, de capteurs électriques, d'émetteurs de signaux, de récepteurs de signaux et d'interfaces d'affichage électroniques; logiciels pour communiquer la performance et l'état des pneus dans le rechapage de pneus; logiciels permettant aux concessionnaires offrant le rechapage de pneus de suivre et de photographier les pneus rechapés ainsi que de fournir les reçus connexes; logiciels pour le suivi des stocks de pneus rechapés; logiciels pour le suivi d'information et la production de rapports dans l'industrie du rechapage de pneus, dans les domaines de la gestion des relations avec la clientèle, de la gestion de la chaîne logistique, des ressources humaines et de la finance, tous conçus pour aider les entreprises dans les industries du rechapage, du commerce, de la vente au détail et de la vente en gros de pneus; systèmes de surveillance de la pression des pneus constitués d'un ordinateur, de capteurs de pression, d'antennes, d'émetteurs, de récepteurs et de logiciels; machines et instruments de surveillance et de mesure de la pression et de la température des pneus, notamment manomètres pour pneus; machines et appareils électroniques pour la mesure, la surveillance et la transmission de la pression et de la température des pneus, notamment capteurs de pression, capteurs de température, émetteurs et récepteurs; machines et appareils de télécommunication, notamment routeurs pour réseaux informatiques, multiplexeurs, matériel informatique de télécommunication, matériel informatique et logiciels enregistrés pour l'installation et la configuration de réseaux étendus, appareils de télécommunication pour la mesure, la surveillance et la transmission de la pression des pneus et de la température des pneus, notamment émetteurs et récepteurs radio, émetteurs de signaux de satellite, émetteurs GPS, émetteurs téléphoniques, émetteurs vidéo, récepteurs audio et vidéo, capteurs de température et capteurs de pression des pneus; machines et appareils électroniques ainsi que pièces connexes, notamment machines et instruments électroniques de mesure pour mesurer, surveiller et transmettre la pression des pneus et la température des pneus, notamment appareils électroniques constitués de capteurs de température, de capteurs de pression des pneus, d'antennes de radio, d'émetteurs et de récepteurs radio et de logiciels pour surveiller la pression des pneus et la température des pneus; machines et appareils électroniques à usage technologique et scientifique constitués de capteurs de pression des pneus, de capteurs de température des pneus, de capteurs d'usure des pneus par frottement, de capteurs de vitesse des véhicules et de capteurs d'état des couches de roulement, d'antennes de radio et de satellite, d'antennes GPS, d'émetteurs et de récepteurs radio sans fil et de logiciels pour surveiller la pression des pneus; logiciels pour la surveillance de l'information sur la conduite d'un véhicule, sur l'énergie cinétique d'un véhicule et sur la pression des pneus; terminaux, notamment terminaux informatiques pour la collecte et le stockage d'information et de données mesurées et sauvegardées par des appareils de surveillance et des émetteurs à distance sur demande; logiciels pour la surveillance et la gestion de la pression dans les pneus; systèmes de gestion et de surveillance de la pression des pneus constitués de capteurs, de logiciels d'exploitation et de

matériel informatique; capteurs de pression des pneus; logiciels téléchargeables et applications mobiles pour la surveillance, le suivi et la communication de la pression et de la température des pneus; systèmes de gestion et de surveillance de la pression des pneus constitués de capteurs, de logiciels d'exploitation et de matériel informatique; systèmes de gestion et de surveillance de la pression des pneus principalement constitués de capteurs, de logiciels d'exploitation et de matériel informatique pour la mesure et la transmission de données sur l'écrasement et la pression des pneus; systèmes de surveillance de la pression ou de la température des pneus principalement constitués de logiciels pour surveiller la pression et la température des pneus, d'indicateurs automatiques de basse pression dans les pneus, de manomètres pour pneus, de capteurs électriques, de capteurs de pression ou de température des pneus, d'émetteurs de signaux, de récepteurs de signaux et d'interfaces d'affichage électroniques; capteurs pour détecter la détérioration des routes; capteurs pour détecter la détérioration des joints en porte-à-faux; machines et appareils électroniques pour la détection, la surveillance et la transmission de la détérioration des routes, nommément matériel informatique, logiciels, capteurs pour la mesure des routes, émetteurs et récepteurs; machines et appareils électroniques pour la détection, la surveillance et la transmission de la détérioration des joints en porte-à-faux, nommément matériel informatique, logiciels, capteurs pour mesurer la détérioration des joints en porte-à-faux, émetteurs et récepteurs; logiciels pour la détection, la mesure et la surveillance de la détérioration des routes dans les domaines de la planification et de l'optimisation d'itinéraires, de la navigation ainsi que de l'optimisation de l'organisation et de l'exploitation de parcs de véhicules; logiciels pour la détection, la mesure et la surveillance de la détérioration des joints en porte-à-faux dans les domaines de la planification et de l'optimisation d'itinéraires, de la navigation et de l'optimisation de l'organisation et de l'exploitation de parcs de véhicules.

Services

Classe 35

(1) Gestion informatisée des stocks, notamment suivi des pneus de tiers; services de gestion des abonnements concernant la location, la location à contrat, le remplacement, la réparation, l'inspection, l'entretien, la surveillance, la gestion et la location avec option d'achat de pneus et de pièces de véhicule; information, conseils et consultation offerts relativement à des services de gestion des abonnements dans les domaines de la location, de la location à contrat, du remplacement, de la réparation, de l'inspection, de l'entretien, de la surveillance, de la gestion et de la location avec option d'achat de pneus et de pièces de véhicule; services informatisés de commande en ligne dans le domaine des pneus permettant aux consommateurs de suivre, de localiser et de surveiller des pneus; gestion informatisée de bases de données concernant le suivi, la localisation et la surveillance de véhicules; gestion informatisée de bases de données concernant le suivi, la localisation et la surveillance de pneus; services de gestion des affaires, nommément gestion de parcs de véhicules automobiles commerciaux, de la performance des véhicules et de l'effectif; services de consultation en affaires ayant trait aux services de gestion opérationnelle, à la logistique, aux solutions de transport et de distribution, à l'entretien de véhicules et à l'optimisation des coûts liés à la conduite.

Classe 37

(2) Installation, entretien et réparation d'appareils de télématique et de navigation pour véhicules, nommément d'appareils dotés d'une connexion Internet sans fil, à savoir d'ordinateurs de bord, de récepteurs GPS et d'émetteurs GPS qui permettent d'offrir des services de télématique, sont dotés de fonctions de téléphone cellulaire et servent à transmettre des données, des messages et de l'information concernant des véhicules, nommément de l'information sur l'entretien de véhicules, la pression de leurs pneus et la température de leurs pneus, ainsi qu'information, conseils et

consultation offerts relativement à tous les services susmentionnés; installation, entretien et réparation d'appareils pour la localisation de véhicules, d'équipement antivol pour véhicules, d'appareils électroniques de navigation et de repérage pour véhicules, ainsi qu'information, conseils et consultation offerts relativement à tous les services susmentionnés; inspection de pneus et de véhicules avant leur entretien et leur réparation, ainsi qu'information, conseils et consultation offerts relativement à tous les services susmentionnés; offre d'information sur la pression de pneus et la température de pneus pour l'entretien de pneus de véhicule par des réseaux de télécommunication; offre d'information sur l'entretien de pneus, le rechapage de pneus et l'utilisation de pneus aux consommateurs, aux détaillants de pneus, aux fournisseurs de services et aux gestionnaires de parcs; rechapage de pneus, nommément rechapage de pneus, ainsi qu'offre de conseils, d'information sur la réparation et l'entretien, dans le domaine du rechapage de pneus; services de consultation, d'information et d'inspection ayant trait à la réparation et à l'entretien de pneus et de véhicules; services de consultation, d'information et d'inspection ayant trait au rechapage de pneus; services de consultation, d'information, de conseil et d'inspection ayant trait à l'entretien de pneus pour en prévenir l'écrasement, ainsi qu'à l'entretien et à la réparation sécuritaires de véhicules; inspection de pneus et de véhicules avant l'entretien et la réparation ou le rechapage de pneus; services d'entretien, d'installation et de remplacement offerts relativement à des pneus et à des pièces de véhicule; réparation, inspection préalable à l'entretien et à la réparation éventuels, installation, remplacement, entretien d'aéronefs, nommément de pneus pour aéronefs et de roues pour aéronefs, ainsi que services d'information, de conseil et de consultation ayant trait aux services susmentionnés.

Classe 38

(3) Services de télécommunication, nommément offre de transmission électronique de données sur des véhicules et des pneus par un réseau informatique mondial; offre de transmission électronique de données numériques sur des véhicules et des pneus, nommément de données ayant trait à des transmissions pour véhicules automobiles, à des installations électriques antivol pour véhicules, à des appareils de navigation pour véhicules, à savoir à des ordinateurs de bord, et à des appareils de communication télématique à bord, nommément à des émetteurs et à des récepteurs pour la navigation et le repérage sans fil de véhicules; offre d'accès multiutilisateur à des réseaux informatiques mondiaux pour le transfert et la diffusion de diverses informations; services de télécommunication, nommément offre d'accès multiutilisateur à de l'information concernant la circulation, le transport et les travaux routiers par un réseau informatique mondial; services de diffusion concernant la circulation, le transport et les travaux routiers, nommément diffusion d'information concernant la circulation, le transport et les travaux routiers par Internet, et radiodiffusion par satellite d'information concernant la circulation, le transport et les travaux routiers; services de messagerie numérique sans fil, nommément services de courriel au moyen de terminaux de conduite à bord de véhicules; services de télécommunication, nommément offre d'accès à un réseau informatique mondial pour le chargement et la mise à jour automatique de cartes, de micrologiciels et de logiciels par voie hertzienne; offre d'accès temporaire à des logiciels non téléchargeables offrant des images cartographiques, de l'information géographique et de l'information sur des itinéraires obtenues à l'aide d'un système de positionnement mondial [GPS] pour permettre à des tiers de déterminer des emplacements ou des itinéraires avec précision; services de télécommunication sécurisée ou non, nommément offre de transmission électronique de données numériques ayant trait à des appareils de navigation pour véhicules, à savoir à des ordinateurs de bord, à des planificateurs d'itinéraire et à des cartes électroniques, par un réseau informatique mondial.

Classe 39

(4) Transport, nommément transport de marchandises et de passagers par avion, train, bateau, autobus, tramway et camion, ainsi qu'information, conseils et consultation offerts relativement à tous les services susmentionnés; repérage et suivi de véhicules en transit, ainsi qu'information, conseils et consultation offerts relativement à tous les services susmentionnés; offre de services de navigation et d'information, nommément d'information ayant trait à la circulation, à l'état des routes et aux embouteillages, ainsi qu'information, conseils et consultation offerts relativement à tous les services susmentionnés; offre d'information ayant trait au voyage, ainsi qu'information, conseils et consultation offerts relativement à tous les services susmentionnés; consultation ayant trait à la circulation, aux déplacements et aux travaux routiers, nommément surveillance de la circulation et réception d'alertes provenant de véhicules, ainsi qu'information, conseils et consultation offerts relativement à tous les services susmentionnés; logistique et gestion de parcs, nommément suivi, localisation et surveillance de véhicules, ainsi qu'information, conseils et consultation offerts relativement à tous les services susmentionnés; location de pneus, ainsi qu'information, conseils et consultation offerts relativement à tous les services susmentionnés; services de conseil ayant trait à l'entreposage de pneus.

Classe 42

(5) Consultation dans le domaine de la conception de logiciels; développement et conception de systèmes de navigation et de planificateurs d'itinéraire; conception de logiciels et de matériel informatique; développement et conception de logiciels pour utilisation avec des systèmes de navigation et des planificateurs d'itinéraire ainsi que des cartes électroniques et des dictionnaires numériques; conception et développement de réseaux informatiques sans fil; logiciels-services [SaaS], notamment logiciels pour le suivi et la surveillance dans le domaine de la gestion de parcs; conception de logiciels pour la compilation et l'extraction d'information concernant l'emplacement de véhicules, la reconstitution d'itinéraires, les activités des conducteurs; préparation, mise à jour, installation et maintenance de logiciels; conception et développement de bases de données sur la circulation contenant aussi de l'information ayant trait au voyage; conception et essai de nouveaux produits pour des tiers; conception, maintenance et développement de logiciels pour utilisation relativement au remplacement, à la réparation, à l'inspection, à l'installation, à la surveillance, à la gestion, à l'entretien, à la location, à la commande, à l'achat ou à la location avec option d'achat de pneus, de pièces de véhicule, de véhicules et de groupes de véhicules; services de contrôle de la qualité, nommément surveillance et vérification de l'état de pneus, de pièces de véhicule, de véhicules et de groupes de véhicules; services d'analyse technique et de consultation technologique concernant la sélection, l'état, l'entretien, le rechapage ou le remplacement de pneus de véhicule; services d'analyse technique et de consultation technologique concernant la sélection, l'état, l'entretien ou le remplacement de composants, de pièces de rechange et d'accessoires de véhicule; offre d'une plateforme en ligne pour la gestion d'information et de données associées aux pneus, aux pièces de véhicule, aux véhicules et aux groupes de véhicules; offre de rapports techniques et d'information scientifique concernant les pneus, les pièces de véhicule, les véhicules et les groupes de véhicules; offre d'avis techniques et de rapports techniques concernant les pneus, les pièces de véhicule, les véhicules et les groupes de véhicules; soutien et consultation techniques, à savoir surveillance de réseaux informatiques mondiaux; services de stockage sécurisé ou non de données numériques, nommément stockage électronique de données numériques, de photos, de fichiers audio, de données, d'information et de signaux d'images, notamment pour des systèmes de navigation, des planificateurs d'itinéraire ainsi que pour l'utilisation de cartes électroniques; services d'inspection offerts relativement aux pneus et aux pièces de véhicule; analyse de données techniques sur des véhicules et des composants de véhicule, nommément des pneus, des freins, des batteries, des huiles à moteur et des signaux prédéterminés; analyse de données techniques sur des vélos et des composants de

vélo, nommément des pneus, des freins, des batteries et des signaux prédéterminés; analyses de données de recherche et de statistiques ayant trait aux véhicules et aux composants de véhicule, nommément aux pneus, aux freins, aux batteries, aux huiles à moteur et aux signaux prédéterminés; analyses de données de recherche et de statistiques ayant trait aux vélos et aux composants de vélo, nommément aux pneus, aux freins, aux batteries et aux signaux prédéterminés; offre d'information technologique, de consultation et de conseils concernant les véhicules et les composants de véhicule, nommément les pneus, les freins, les batteries, les huiles à moteur et les signaux prédéterminés; offre d'information technologique, de consultation et de conseils concernant les vélos et les composants de vélo, nommément les pneus, les freins, les batteries et les signaux prédéterminés; offre d'information technologique, de consultation et de conseils concernant un plan d'action pour la résolution de problèmes concernant les véhicules et les composants de véhicules, nommément les pneus, les freins, les batteries, les huiles à moteur et les signaux prédéterminés; offre d'information technologique, de consultation et de conseils concernant un plan d'action pour la résolution de problèmes concernant les vélos et les composants de vélo, nommément les pneus, les freins, les batteries et les signaux prédéterminés; offre d'information, de consultation et de conseils technologiques concernant la détérioration des routes et des joints en porte-à-faux.

(6) Services d'inspection fournis en rapport avec des parties de véhicule

Revendications

Date de priorité de production: 09 décembre 2019, Pays ou Bureau: JAPON, demande no: 2019-154263 en liaison avec le même genre de produits et en liaison avec le même genre de services (1), (2), (3), (4), (5); 18 décembre 2019, Pays ou Bureau: JAPON, demande no: 2019-160154 en liaison avec le même genre de services (6)

Numéro de la demande 2,038,570

Date de production 2019-12-19

Numéro d'enregistrement international 1540166

Langue de la demande Anglais

DÉTAILS DU REQUÉRANT ET DE L'AGENT

Requérant

BRIDGESTONE CORPORATION
1-1, Kyobashi 3-chome,
Chuo-ku
Tokyo 104-8340
JAPAN

Agent

DEETH WILLIAMS WALL LLP
150 YORK STREET, SUITE 400, TORONTO,
ONTARIO, M5H3S5

DÉTAILS DE LA MARQUE DE COMMERCE

Type de la marque de commerce

Dessin

Représentation visuelle



Revendication de couleur

La couleur est revendiquée comme caractéristique de la marque de commerce. Rouge, noir. Le rouge et le noir sont revendiqués comme caractéristiques de la marque; la marque est constituée de la lettre stylisée « B » rouge et noir; l'arrière-plan est blanc et ne fait pas partie de la marque.

Produits

Classe 09

Logiciels pour la surveillance, l'analyse de données de vol et la prévision de l'usure de pneus; appareils et instruments de contrôle (inspection), notamment jauges de profondeur de pneu, outils pour la détection de fissures sur des produits au moyen d'une caméra, outils pour la détection de fissures sur des produits au moyen de la lumière et outils pour la détection de fissures sur des produits au moyen de l'air; supports pour ordinateurs de poche; appareils et instruments de mesure, notamment manomètres, capteurs de pression, lasers pour la mesure, machines et instruments de mesure et d'essai, notamment capteurs et instruments de mesure pour mesurer et vérifier la température et la pression d'huile, d'eau, de liquides pour automobiles et d'air dans des moteurs, des transmissions et des pneus; émetteurs et récepteurs radio et de signaux de satellite, notamment émetteurs et récepteurs de signaux de satellite, émetteurs et récepteurs radio; appareils et instruments de signalisation, notamment feux clignotants de sécurité pour véhicules et feux clignotants de sécurité pour cônes de signalisation; logiciels pour faire fonctionner des dictionnaires numériques électroniques; installations, réseaux et appareils de télécommunication, notamment émetteurs et récepteurs radio, émetteurs de signaux de satellite, émetteurs GPS, émetteurs téléphoniques, émetteurs vidéo, récepteurs audio et vidéo, téléphones mobiles; supports de fixation pour matériel informatique de télécommunication; appareils de télématique, notamment appareils dotés d'une connexion Internet sans fil, à savoir ordinateurs de bord, récepteurs GPS et émetteurs GPS qui permettent d'offrir des services de télématique et sont dotés de fonctions de téléphone cellulaire; lecteurs de codes à barres; lecteurs de codes bidimensionnels; imprimantes, notamment imprimantes thermiques, imprimantes à jet d'encre, imprimantes laser; instruments d'arpentage; matériel informatique et logiciels à utiliser avec des systèmes de navigation par satellite et par GPS pour la navigation; logiciels pour faire fonctionner des systèmes de navigation par satellite et des systèmes de positionnement mondial [GPS] et pour l'utilisation de systèmes de positionnement mondial [GPS] pour le suivi, la localisation et la sécurité de véhicules et d'objets; logiciels à utiliser avec des planificateurs d'itinéraire, des cartes électroniques et des dictionnaires numériques pour la navigation; terminaux informatiques, notamment pour l'utilisation de systèmes de navigation, de planificateurs d'itinéraire et de cartes numériques; cartes électroniques téléchargeables; systèmes de positionnement mondial (GPS) constitués d'ordinateurs, de logiciels, d'émetteurs, de récepteurs et de dispositifs d'interface réseau; systèmes de localisation, d'orientation et de navigation ainsi que systèmes de positionnement mondial (GPS) constitués d'ordinateurs, de logiciels, d'émetteurs, de récepteurs de système de positionnement mondial et de récepteurs de signaux de satellite; plateformes informatiques et d'exploitation mobiles constituées d'émetteurs-récepteurs de données ainsi que de passerelles et de réseaux sans fil pour la collecte et la gestion des données; appareils de navigation pour véhicules, à savoir ordinateurs de bord; planificateurs d'itinéraire, à savoir ordinateurs personnels de poche (ordinateurs de poche); systèmes de navigation par satellite, notamment systèmes de positionnement mondial constitués de satellites, d'ordinateurs, de logiciels, d'émetteurs, de récepteurs et de dispositifs d'interface réseau; logiciels pour la gestion de bases de données dans les domaines du transport et de la circulation; logiciels pour la gestion et l'entretien de groupes de véhicules, notamment logiciels pour le repérage et la surveillance de véhicules et pour la planification et la gestion de l'entretien de véhicules, pour utilisation dans le domaine de la gestion de véhicules; logiciels pour faire fonctionner des planificateurs d'itinéraire; logiciels pour systèmes de navigation et de divertissement à bord de véhicules servant à offrir et à afficher des conseils de voyage concernant les stations-service, les parcs de stationnement, les restaurants, les hôtels et les concessionnaires d'automobiles; logiciels pour l'affichage de commandes et de l'emplacement des véhicules sur des cartes; logiciels pour indiquer les exigences relatives à l'entretien ainsi que l'entretien planifié de véhicules; systèmes de localisation, de suivi et de sécurité de véhicules constitués d'antennes et d'émetteurs radio à placer dans les véhicules; bases de données électroniques téléchargeables contenant de

l'information sur des pneus, des pièces de véhicule, des véhicules et des groupes de véhicules; publications électroniques ayant trait aux pneus, aux pièces de véhicule, aux véhicules et aux groupes de véhicules; rapports électroniques ayant trait aux pneus, aux pièces de véhicule, aux véhicules et aux groupes de véhicules; appareils électroniques de détection, de vérification, de surveillance et de communication utilisés relativement à des véhicules, à des pneus, à des pièces de véhicule et à des groupes de véhicules, nommément appareils de télécommunication constitués de récepteurs, d'émetteurs ainsi que de matériel informatique et de logiciels pour la collecte, le suivi, le stockage, la gestion, la communication et la transmission de données de télématicque concernant des pneus et des véhicules; capteurs électroniques pour pneus, véhicules et pièces de véhicule, nommément capteurs de température, capteurs de pression, capteurs d'accélération, capteurs de distance, capteurs de vitesse, capteurs d'usure des pneus par frottement et capteurs d'état des couches de roulement; logiciels téléchargeables pour l'organisation et la gestion de services d'abonnement ayant trait à la surveillance, à l'entretien, au remplacement et à l'achat de pneus et de pièces de véhicule; logiciels téléchargeables pour l'organisation du remplacement, de la réparation, de l'inspection, de l'installation, de la surveillance, de la gestion, de l'entretien, de la commande et de l'achat de pneus, de pièces de véhicule et de véhicules; logiciels utilisés relativement à des pneus, à des pièces de véhicule, à des véhicules et à des groupes de véhicules, nommément logiciels pour la collecte, le suivi, le stockage, la gestion, la communication et la transmission de données de télématicque concernant des pneus et des véhicules; logiciels téléchargeables et applications mobiles pour la surveillance et le suivi de pneus et de données sur les pneus, nommément de données sur l'écrasement des pneus, de données sur la pression des pneus, de données sur l'usure des pneus par frottement, de données sur la vitesse des véhicules et de données sur l'état des couches de roulement; logiciels pour la gestion de parcs de véhicules; logiciels pour la gestion, le suivi et l'optimisation des coûts et du rendement de l'exploitation de parcs selon les données sur les pneus des véhicules de parcs commerciaux; logiciels pour la surveillance, le suivi et la communication de données sur l'usure de pneus, pour la prévision des conditions routières potentiellement risquées pour les pneus et pour permettre aux conducteurs des véhicules de réagir à ces conditions afin de prévenir les accidents; logiciels téléchargeables et applications mobiles pour analyser l'usure de pneus selon des images; systèmes de prévention d'accidents principalement constitués de capteurs, de logiciels d'exploitation et de matériel informatique pour la mesure et la transmission de données sur l'usure de pneus; systèmes de détection de l'usure de pneus principalement constitués de capteurs d'usure, d'indicateurs automatiques de basse pression dans les pneus, de capteurs électriques, d'émetteurs de signaux, de récepteurs de signaux et d'interfaces d'affichage électroniques; logiciels pour communiquer la performance et l'état des pneus dans le rechapage de pneus; logiciels permettant aux concessionnaires offrant le rechapage de pneus de suivre et de photographier les pneus rechapés ainsi que de fournir les reçus connexes; logiciels pour le suivi des stocks de pneus rechapés; logiciels pour le suivi d'information et la production de rapports dans l'industrie du rechapage de pneus, dans les domaines de la gestion des relations avec la clientèle, de la gestion de la chaîne logistique, des ressources humaines et de la finance, tous conçus pour aider les entreprises dans les industries du rechapage, du commerce, de la vente au détail et de la vente en gros de pneus; systèmes de surveillance de la pression des pneus constitués d'un ordinateur, de capteurs de pression, d'antennes, d'émetteurs, de récepteurs et de logiciels; machines et instruments de surveillance et de mesure de la pression et de la température des pneus, nommément manomètres pour pneus; machines et appareils électroniques pour la mesure, la surveillance et la transmission de la pression et de la température des pneus, nommément capteurs de pression, capteurs de température, émetteurs et récepteurs; machines et appareils de télécommunication, nommément routeurs pour réseaux informatiques, multiplexeurs, matériel informatique de télécommunication, matériel informatique et logiciels

enregistrés pour l'installation et la configuration de réseaux étendus, appareils de télécommunication pour la mesure, la surveillance et la transmission de la pression des pneus et de la température des pneus, nommément émetteurs et récepteurs radio, émetteurs de signaux de satellite, émetteurs GPS, émetteurs téléphoniques, émetteurs vidéo, récepteurs audio et vidéo, capteurs de température et capteurs de pression des pneus; machines et appareils électroniques ainsi que pièces connexes, nommément machines et instruments électroniques de mesure pour mesurer, surveiller et transmettre la pression des pneus et la température des pneus, nommément appareils électroniques constitués de capteurs de température, de capteurs de pression des pneus, d'antennes de radio, d'émetteurs et de récepteurs radio et de logiciels pour surveiller la pression des pneus et la température des pneus; machines et appareils électroniques à usage technologique et scientifique constitués de capteurs de pression des pneus, de capteurs de température des pneus, de capteurs d'usure des pneus par frottement, de capteurs de vitesse des véhicules et de capteurs d'état des couches de roulement, d'antennes de radio et de satellite, d'antennes GPS, d'émetteurs et de récepteurs radio sans fil et de logiciels pour surveiller la pression des pneus; logiciels pour la surveillance de l'information sur la conduite d'un véhicule, sur l'énergie cinétique d'un véhicule et sur la pression des pneus; terminaux, nommément terminaux informatiques pour la collecte et le stockage d'information et de données mesurées et sauvegardées par des appareils de surveillance et des émetteurs à distance sur demande; logiciels pour la surveillance et la gestion de la pression dans les pneus; systèmes de gestion et de surveillance de la pression des pneus constitués de capteurs, de logiciels d'exploitation et de matériel informatique; capteurs de pression des pneus; logiciels téléchargeables et applications mobiles pour la surveillance, le suivi et la communication de la pression et de la température des pneus; systèmes de gestion et de surveillance de la pression des pneus constitués de capteurs, de logiciels d'exploitation et de matériel informatique; systèmes de gestion et de surveillance de la pression des pneus principalement constitués de capteurs, de logiciels d'exploitation et de matériel informatique pour la mesure et la transmission de données sur l'écrasement et la pression des pneus; systèmes de surveillance de la pression ou de la température des pneus principalement constitués de logiciels pour surveiller la pression et la température des pneus, d'indicateurs automatiques de basse pression dans les pneus, de manomètres pour pneus, de capteurs électriques, de capteurs de pression ou de température des pneus, d'émetteurs de signaux, de récepteurs de signaux et d'interfaces d'affichage électroniques; capteurs pour détecter la détérioration des routes; capteurs pour détecter la détérioration des joints en porte-à-faux; machines et appareils électroniques pour la détection, la surveillance et la transmission de la détérioration des routes, nommément matériel informatique, logiciels, capteurs pour la mesure des routes, émetteurs et récepteurs; machines et appareils électroniques pour la détection, la surveillance et la transmission de la détérioration des joints en porte-à-faux, nommément matériel informatique, logiciels, capteurs pour mesurer la détérioration des joints en porte-à-faux, émetteurs et récepteurs; logiciels pour la détection, la mesure et la surveillance de la détérioration des routes dans les domaines de la planification et de l'optimisation d'itinéraires, de la navigation ainsi que de l'optimisation de l'organisation et de l'exploitation de parcs de véhicules; logiciels pour la détection, la mesure et la surveillance de la détérioration des joints en porte-à-faux dans les domaines de la planification et de l'optimisation d'itinéraires, de la navigation et de l'optimisation de l'organisation et de l'exploitation de parcs de véhicules.

Services

Classe 35

(1) Gestion informatisée des stocks, notamment suivi des pneus de tiers; services de gestion des abonnements concernant la location, la location à contrat, le remplacement, la réparation, l'inspection, l'entretien, la surveillance, la gestion et la location avec option d'achat de pneus et de

pièces de véhicule; information, conseils et consultation offerts relativement à des services de gestion des abonnements dans les domaines de la location, de la location à contrat, du remplacement, de la réparation, de l'inspection, de l'entretien, de la surveillance, de la gestion et de la location avec option d'achat de pneus et de pièces de véhicule; services informatisés de commande en ligne dans le domaine des pneus permettant aux consommateurs de suivre, de localiser et de surveiller des pneus; gestion informatisée de bases de données concernant le suivi, la localisation et la surveillance de véhicules; gestion informatisée de bases de données concernant le suivi, la localisation et la surveillance de pneus; services de gestion des affaires, notamment gestion de parcs de véhicules automobiles commerciaux, de la performance des véhicules et de l'effectif; services de consultation en affaires ayant trait aux services de gestion opérationnelle, à la logistique, aux solutions de transport et de distribution, à l'entretien de véhicules et à l'optimisation des coûts liés à la conduite.

Classe 37

(2) Installation, entretien et réparation d'appareils de télématique et de navigation pour véhicules, notamment d'appareils dotés d'une connexion Internet sans fil, à savoir d'ordinateurs de bord, de récepteurs GPS et d'émetteurs GPS qui permettent d'offrir des services de télématique, sont dotés de fonctions de téléphone cellulaire et servent à transmettre des données, des messages et de l'information concernant des véhicules, notamment de l'information sur l'entretien de véhicules, la pression de leurs pneus et la température de leurs pneus, ainsi qu'information, conseils et consultation offerts relativement à tous les services susmentionnés; installation, entretien et réparation d'appareils pour la localisation de véhicules, d'équipement antivol pour véhicules, d'appareils électroniques de navigation et de repérage pour véhicules, ainsi qu'information, conseils et consultation offerts relativement à tous les services susmentionnés; inspection de pneus et de véhicules avant leur entretien et leur réparation, ainsi qu'information, conseils et consultation offerts relativement à tous les services susmentionnés; offre d'information sur la pression de pneus et la température de pneus pour l'entretien de pneus de véhicule par des réseaux de télécommunication; offre d'information sur l'entretien de pneus, le rechapage de pneus et l'utilisation de pneus aux consommateurs, aux détaillants de pneus, aux fournisseurs de services et aux gestionnaires de parcs; rechapage de pneus, notamment rechapage de pneus, ainsi qu'offre de conseils, d'information sur la réparation et l'entretien, dans le domaine du rechapage de pneus; services de consultation, d'information et d'inspection ayant trait à la réparation et à l'entretien de pneus et de véhicules; services de consultation, d'information et d'inspection ayant trait au rechapage de pneus; services de consultation, d'information, de conseil et d'inspection ayant trait à l'entretien de pneus pour en prévenir l'écrasement, ainsi qu'à l'entretien et à la réparation sécuritaires de véhicules; inspection de pneus et de véhicules avant l'entretien et la réparation ou le rechapage de pneus; services d'entretien, d'installation et de remplacement offerts relativement à des pneus et à des pièces de véhicule; réparation, inspection préalable à l'entretien et à la réparation éventuels, installation, remplacement, entretien d'aéronefs, notamment de pneus pour aéronefs et de roues pour aéronefs, ainsi que services d'information, de conseil et de consultation ayant trait aux services susmentionnés.

Classe 38

(3) Services de télécommunication, notamment offre de transmission électronique de données sur des véhicules et des pneus par un réseau informatique mondial; offre de transmission électronique de données numériques sur des véhicules et des pneus, notamment de données ayant trait à des transmissions pour véhicules automobiles, à des installations électriques antivol pour véhicules, à des appareils de navigation pour véhicules, à savoir à des ordinateurs de bord, et à des appareils de communication télématique à bord, notamment à des émetteurs et à des récepteurs pour la navigation et le repérage sans fil de véhicules; offre d'accès multiutilisateur à

des réseaux informatiques mondiaux pour le transfert et la diffusion de diverses informations; services de télécommunication, nommément offre d'accès multiutilisateur à de l'information concernant la circulation, le transport et les travaux routiers par un réseau informatique mondial; services de diffusion concernant la circulation, le transport et les travaux routiers, nommément diffusion d'information concernant la circulation, le transport et les travaux routiers par Internet, et radiodiffusion par satellite d'information concernant la circulation, le transport et les travaux routiers; services de messagerie numérique sans fil, nommément services de courriel au moyen de terminaux de conduite à bord de véhicules; services de télécommunication, nommément offre d'accès à un réseau informatique mondial pour le chargement et la mise à jour automatique de cartes, de micrologiciels et de logiciels par voie hertzienne; offre d'accès temporaire à des logiciels non téléchargeables offrant des images cartographiques, de l'information géographique et de l'information sur des itinéraires obtenues à l'aide d'un système de positionnement mondial [GPS] pour permettre à des tiers de déterminer des emplacements ou des itinéraires avec précision; services de télécommunication sécurisée ou non, nommément offre de transmission électronique de données numériques ayant trait à des appareils de navigation pour véhicules, à savoir à des ordinateurs de bord, à des planificateurs d'itinéraire et à des cartes électroniques, par un réseau informatique mondial.

Classe 39

(4) Transport, nommément transport de marchandises et de passagers par avion, train, bateau, autobus, tramway et camion, ainsi qu'information, conseils et consultation offerts relativement à tous les services susmentionnés; repérage et suivi de véhicules en transit, ainsi qu'information, conseils et consultation offerts relativement à tous les services susmentionnés; offre de services de navigation et d'information, nommément d'information ayant trait à la circulation, à l'état des routes et aux embouteillages, ainsi qu'information, conseils et consultation offerts relativement à tous les services susmentionnés; offre d'information ayant trait au voyage, ainsi qu'information, conseils et consultation offerts relativement à tous les services susmentionnés; consultation ayant trait à la circulation, aux déplacements et aux travaux routiers, nommément surveillance de la circulation et réception d'alertes provenant de véhicules, ainsi qu'information, conseils et consultation offerts relativement à tous les services susmentionnés; logistique et gestion de parcs, nommément suivi, localisation et surveillance de véhicules, ainsi qu'information, conseils et consultation offerts relativement à tous les services susmentionnés; location de pneus, ainsi qu'information, conseils et consultation offerts relativement à tous les services susmentionnés; services de conseil ayant trait à l'entreposage de pneus.

Classe 42

(5) Consultation dans le domaine de la conception de logiciels; développement et conception de systèmes de navigation et de planificateurs d'itinéraire; conception de logiciels et de matériel informatique; développement et conception de logiciels pour utilisation avec des systèmes de navigation et des planificateurs d'itinéraire ainsi que des cartes électroniques et des dictionnaires numériques; conception et développement de réseaux informatiques sans fil; logiciels-services [SaaS], notamment logiciels pour le suivi et la surveillance dans le domaine de la gestion de parcs; conception de logiciels pour la compilation et l'extraction d'information concernant l'emplacement de véhicules, la reconstitution d'itinéraires, les activités des conducteurs; préparation, mise à jour, installation et maintenance de logiciels; conception et développement de bases de données sur la circulation contenant aussi de l'information ayant trait au voyage; conception et essai de nouveaux produits pour des tiers; conception, maintenance et développement de logiciels pour utilisation relativement au remplacement, à la réparation, à l'inspection, à l'installation, à la surveillance, à la gestion, à l'entretien, à la location, à la commande, à l'achat ou à la location avec option d'achat de pneus, de pièces de véhicule, de véhicules et de groupes de véhicules; services de contrôle de la

qualité, notamment surveillance et vérification de l'état de pneus, de pièces de véhicule, de véhicules et de groupes de véhicules; services d'analyse technique et de consultation technologique concernant la sélection, l'état, l'entretien, le rechapage ou le remplacement de pneus de véhicule; services d'analyse technique et de consultation technologique concernant la sélection, l'état, l'entretien ou le remplacement de composants, de pièces de rechange et d'accessoires de véhicule; offre d'une plateforme en ligne pour la gestion d'information et de données associées aux pneus, aux pièces de véhicule, aux véhicules et aux groupes de véhicules; offre de rapports techniques et d'information scientifique concernant les pneus, les pièces de véhicule, les véhicules et les groupes de véhicules; offre d'avis techniques et de rapports techniques concernant les pneus, les pièces de véhicule, les véhicules et les groupes de véhicules; soutien et consultation techniques, à savoir surveillance de réseaux informatiques mondiaux; services de stockage sécurisé ou non de données numériques, notamment stockage électronique de données numériques, de photos, de fichiers audio, de données, d'information et de signaux d'images, notamment pour des systèmes de navigation, des planificateurs d'itinéraire ainsi que pour l'utilisation de cartes électroniques; services d'inspection offerts relativement aux pneus; analyse de données techniques sur des véhicules et des composants de véhicule, notamment des pneus, des freins, des batteries, des huiles à moteur et des signaux prédéterminés; analyse de données techniques sur des vélos et des composants de vélo, notamment des pneus, des freins, des batteries et des signaux prédéterminés; analyses de données de recherche et de statistiques ayant trait aux véhicules et aux composants de véhicule, notamment aux pneus, aux freins, aux batteries, aux huiles à moteur et aux signaux prédéterminés; analyses de données de recherche et de statistiques ayant trait aux vélos et aux composants de vélo, notamment aux pneus, aux freins, aux batteries et aux signaux prédéterminés; offre d'information technologique, de consultation et de conseils concernant les véhicules et les composants de véhicule, notamment les pneus, les freins, les batteries, les huiles à moteur et les signaux prédéterminés; offre d'information technologique, de consultation et de conseils concernant les vélos et les composants de vélo, notamment les pneus, les freins, les batteries et les signaux prédéterminés; offre d'information technologique, de consultation et de conseils concernant un plan d'action pour la résolution de problèmes concernant les véhicules et les composants de véhicules, notamment les pneus, les freins, les batteries, les huiles à moteur et les signaux prédéterminés; offre d'information technologique, de consultation et de conseils concernant un plan d'action pour la résolution de problèmes concernant les vélos et les composants de vélo, notamment les pneus, les freins, les batteries et les signaux prédéterminés; offre d'information, de consultation et de conseils technologiques concernant la détérioration des routes et des joints en porte-à-faux.

(6) Services d'inspection fournis en rapport avec des parties de véhicule

Revendications

Date de priorité de production: 09 décembre 2019, Pays ou Bureau: JAPON, demande no: 2019-154264 en liaison avec le même genre de produits et en liaison avec le même genre de services (1), (2), (3), (4), (5); 18 décembre 2019, Pays ou Bureau: JAPON, demande no: 2019-160155 en liaison avec le même genre de services (6)

Numéro de la demande 2,038,796
Numéro d'enregistrement international 0943391
Langue de la demande Anglais

Date de production 2020-06-08

DÉTAILS DU REQUÉRANT ET DE L'AGENT

Requérant

TECO S.R.L.
Via Sandro Pertini, 39/41
PROVAGLIO D'ISEO
Località NOCCOLE (Brescia)
ITALY

Agent

ROBIC
630, boul. René-Lévesque Ouest, 20e étage,
Montréal, QUEBEC, H3B1S6

DÉTAILS DE LA MARQUE DE COMMERCE

Type de la marque de commerce

Dessin

Représentation visuelle



Description de la marque de commerce

La marque est constituée de la représentation du mot TECO en caractères stylisés précédée d'un cercle dont une partie circulaire est détachée dans le haut.

Traduction des caractères étrangers

With you.

Produits

Classe 06

(1) Valves de conduite d'eau en métal; siphons en métal, à savoir valves; valves en métal, autres que les pièces de machine, nommément valves en métal pour la régulation du débit des gaz dans des pipelines, valves en métal pour conduites d'eau; soupapes de limitation de débit, collecteurs en métal pour pipelines, tous les produits susmentionnés excluant les joints fabriqués en métal pour connecteurs à bois.

Classe 11

(2) Accessoires de régulation pour appareils à eau et à gaz et conduites d'eau et de gaz, nommément régulateurs de pression, robinets à compteur, valves doseuses, soupapes de

limitation de débit; accessoires de régulation pour l'alimentation en eau et les installations sanitaires, nommément régulateurs de pression, robinets à compteur, valves doseuses et valves en métal pour la régulation du débit de l'eau, soupapes de limitation de débit; accessoires de régulation et de sécurité, nommément soupapes de limitation de débit, régulateurs de pression, robinets à compteur, valves doseuses, valves en métal pour la régulation du débit des gaz, dispositifs antiretour de flamme et clapets anti-retour de flux inverse pour appareils à gaz, nommément pour génératrices, poêles, cuisinières, compresseurs, réfrigérateurs, installations de chauffage et chauffe-eau; accessoires de régulation et de sécurité, nommément soupapes de limitation de débit, régulateurs de pression, robinets à compteur, valves doseuses, valves en métal pour la régulation du débit des gaz, dispositifs antiretour de flamme et clapets anti-retour de flux inverse pour conduites de gaz; accessoires de sécurité pour appareils à eau et à gaz et conduites d'eau et de gaz, nommément soupapes de limitation de débit, régulateurs de pression, robinets à compteur, valves doseuses, valves en métal pour la régulation du débit des gaz et de l'eau, dispositifs antiretour de flamme et clapets anti-retour de flux inverse; dispositifs de régulation et de sécurité activés thermiquement, nommément soupapes d'arrêt de sûreté activées par le feu constituées d'un corps externe en acier et d'un thermostat pour bloquer l'excès de débit de gaz pour appareils à gaz; dispositifs de régulation et de sécurité activés thermiquement, nommément soupapes d'arrêt de sûreté activées par le feu constituées d'un corps externe en acier et d'un thermostat pour bloquer l'excès de débit de gaz dans des conduites de gaz; dispositifs de sécurité activés thermiquement, nommément soupapes d'arrêt de sûreté activées par le feu constituées d'un corps externe en acier et d'un thermostat pour bloquer l'excès de débit de gaz et d'eau pour appareils à eau et à gaz, nommément génératrices, poêles, cuisinières, compresseurs, réfrigérateurs, installations de chauffage, chauffe-eau, épurateurs d'eau et purificateurs à usage domestique et industriel et pour les conduites d'eau et de gaz, tous les produits susmentionnés excluant les joints fabriqués en métal pour connecteurs à bois.

Numéro de la demande 2,038,851

Date de production 2020-06-18

Numéro d'enregistrement international 1067226

Langue de la demande Anglais

DÉTAILS DU REQUÉRANT ET DE L'AGENT

Requérant

ESCOFET INTERNACIONAL, S.L.
Rda. General Mitre, 160, 1^a
E-08006 Barcelona
SPAIN

Agent

NEXUS LAW GROUP LLP
777 Hornby Street, Suite 2000, Vancouver,
BRITISH COLUMBIA, V6Z1S4

DÉTAILS DE LA MARQUE DE COMMERCE

Type de la marque de commerce

Dessin

Représentation visuelle

The logo for 'Escofet' is rendered in a bold, black, stylized font. The letters are thick and blocky, with a slightly irregular, hand-drawn appearance. The 'E' is particularly large and features a small dot on its left side. The overall style is reminiscent of a heavy, industrial or construction-related typeface.

Produits

Classe 19

Matériaux de construction, autres qu'en métal, nommément béton, panneaux de verre pour la construction, verre isolant pour la construction, panneaux multicouches en plastique pour la construction; revêtements en asphalte; petites dalles de pavage en ciment; carreaux de céramique; galets; tuyaux rigides pour la construction, autres qu'en métal, nommément tuyaux rigides en plastique pour la construction; tuyaux rigides non métalliques pour la construction, nommément tuyaux en béton, tuyaux rigides en PVC pour la construction; structures transportables, autres qu'en métal, nommément remises et dômes gonflables transportables; monuments, autres qu'en métal, nommément sculptures en marbre, en ciment et en pierre, carreaux de stuc et treillis autres qu'en métal.

Numéro de la demande 2,039,166

Date de production 2020-07-10

Langue de la demande Français

DÉTAILS DU REQUÉRANT ET DE L'AGENT

Requérant

SONAFI, Société par Actions Simplifiée
42, rue Rieussec
78220 Viroflay,
FRANCE

Agent

ROBIC
630, boul. René-Lévesque Ouest, 20e étage,
Montréal, QUÉBEC, H3B1S6

DÉTAILS DE LA MARQUE DE COMMERCE

ADAMANCE

Type de la marque de commerce

Caractères standard

Produits

Classe 29

(1) boissons lactées aromatisées au café, cacao, chocolat ou thé; boissons lactées contenant des fruits; boissons à base de lait aromatisées à la fraise; boissons à base de lait aromatisées à la vanille; boissons à base de lait contenant des fruits; collations à base de fruits; compotes; confitures; conserves de tranches de fruits; desserts à base de fruits; en-cas à base de fruits; fruits au sirop; fruits compotés; fruits conservés dans l'alcool; fruits cristallisés; fruits cuits à l'étuvée; fruits en bocal; fruits et légumes appertisés; fruits et légumes emballés sous-vide; fruits et légumes en conserve, congelés et séchés; fruits givrés; fruits lyophilisés; fruits pressés sous forme de pâte; fruits à coque aromatisés; fruits à coque assaisonnés; fruits à coque confits; fruits à coque mélangés épicés; fruits à coque saupoudrés de sucre; garnitures de fruits; gelées comestibles; gelées de fruits; gelées de légumes; gelées pour aliments, autres que des confiseries; grignotines soufflées à base de légumes; grignotines à base de légumes; légumes coupés; légumes en bocal; légumes grillés; légumes lyophilisés; légumes marinés; légumes pré-coupés pour salades; légumes soufflés; macédoine de légumes; marmelades; mousses de fruits; mousses de légumes; mélanges collations composés principalement de fruits transformés; plat d'accompagnement au légumes; plats préparés composés principalement d'épinards; plats préparés composés principalement de légumes cuits; plats préparés et emballés composés principalement de fruits et de légumes cuits; pulpe de fruit; purées de fruits; salades de fruits et de légumes; snacks à base de légumes; zestes de fruits.

Classe 30

(2) arômes de chocolat; arômes à base de fruits; bonbons au chocolat; bonbons gélifiés aux fruits; brisures de chocolat; cacao; cacao en poudre; carrés au chocolat; carrés de pâtes de fruits; chocolat de couverture; chocolat de cuisson; chocolat en poudre; chocolat mi-amer; chocolat mi-sucré; chocolat non sucré; chocolat pour confiseries; chocolat à pâtisser; confiserie au chocolat contenant des pralines; confiserie glacée; confiserie à base de noix; confiseries au chocolat; confiseries aux amandes; confiseries aux arachides; confiseries congelées; confiseries sucrées; confiseries à base de fruits; coulis de fruits; fondants à confiserie; fruits en gelée pour la confiserie; glaçage aux fruits pour gâteaux; nappage au chocolat; préparations aromatiques pour bonbons; préparations aromatiques pour crèmes glacées; préparations à base de cacao pour faire des

boissons; pâte de fruits en tant que confiseries; pâte de fruits pour aromatiser les aliments; pâte à tartiner au chocolat; pâtes de fruits pour la confiserie; pâtisseries; sirop de mélasse; tablettes de chocolat.

Classe 32

(3) boissons aromatisées aux fruits; boissons aux fruits; boissons aux fruits et légumes; boissons aux légumes; boissons fouettées; boissons gazeuses; boissons non alcoolisées à base d'amande, autres que succédanés de lait; boissons non alcoolisées à base d'avoine, autres que succédanés de lait; boissons non alcoolisées à base de noisettes, autres que succédanés de lait; boissons sans alcool à base de fruits, aromatisées au thé; boissons sans alcool à base de jus de fruits; boissons sans alcool à l'aloë vera; boissons à base de fruits; boissons à base de fruits et jus de fruits; boissons à base de glace aromatisée; boissons à base de légumes; boissons à base de noix; boissons à base de noix de coco; boissons à base de riz, autres que succédanés de lait; boissons à base de soja, autres que les substituts de lait; boissons à l'aloès; boissons énergétiques; cocktails de fruits sans alcool; eau de noix de coco; eau gazeuse à base d'herbes; eaux aromatisées; essences pour faire des boissons non alcoolisées; extraits de fruits sans alcool; extraits de fruits sans alcool pour la préparation de boissons; jus d'herbe de blé; jus d'herbes; jus de fruits; jus de légumes; jus de tomates; jus végétaux; nectars de fruits; poudres pour la préparation de boissons sans alcool; préparations pour cocktails sans alcool; préparations pour jus de fruits; sirops pour boissons; sirops pour faire des boissons aromatisées aux fruits; smoothies [boissons de fruits ou de légumes mixés].

Revendications

Date de priorité de production: 25 mars 2020, Pays ou Bureau: FRANCE, demande no: 204634673 en liaison avec le même genre de produits

Numéro de la demande 2,040,338

Date de production 2020-07-16

Langue de la demande Anglais

DÉTAILS DU REQUÉRANT ET DE L'AGENT

Requérant

BAYER INTELLECTUAL PROPERTY GMBH
Alfred-Nobel Straße 10
40789
Monheim am Rhein
GERMANY

Agent

GOWLING WLG (CANADA) LLP
SUITE 2600, 160 ELGIN STREET, OTTAWA,
ONTARIO, K1P1C3

DÉTAILS DE LA MARQUE DE COMMERCE

CANESCOMFORT

Type de la marque de commerce

Caractères standard

Produits

Classe 05

(1) Préparations antibiotiques; préparations antifongiques vaginales; suppositoires vaginaux pour la prévention et le traitement des infections; préparations pour le traitement des vaginoses bactériennes.

Classe 10

(2) Seringues vaginales; applicateurs vaginaux en tube pour l'administration de préparations antibiotiques, de préparations antifongiques vaginales, de suppositoires vaginaux pour la prévention et le traitement des infections et de préparations pour le traitement des vaginoses bactériennes.

Numéro de la demande 2,040,343

Date de production 2020-07-16

Langue de la demande Anglais

DÉTAILS DU REQUÉRANT ET DE L'AGENT

Requérant

Dwayne R. Lasas
1528 Argyle Avenue
Saskatoon
SASKATCHEWAN
S7H2W5

Agent

MLT AIKINS LLP
2100 Livingston Place, 222-3rd Avenue SW,
Calgary, ALBERTA, T2P0B4

DÉTAILS DE LA MARQUE DE COMMERCE

WEETSEETOWIN

Type de la marque de commerce

Caractères standard

Traduction des caractères étrangers

La traduction anglaise fournie par le requérant pour le mot cri WEETSEETOWIN est « to assist, support and stand with a person or persons ».

Produits

Classe 28

Jeu de cartes.

Numéro de la demande 2,040,418

Date de production 2020-07-17

Langue de la demande Anglais

DÉTAILS DU REQUÉRANT ET DE L'AGENT

Requérant

MAAX SPAS INDUSTRIES CORP.
25605 South Arizona Avenue
Chandler, AZ 85248
UNITED STATES OF AMERICA

Agent

GOWLING WLG (CANADA) LLP
1 PLACE VILLE MARIE, 37TH FLOOR/37E
ETAGE, MONTREAL, QUEBEC, H3B3P4

DÉTAILS DE LA MARQUE DE COMMERCE

VITA SPA

Type de la marque de commerce

Caractères standard

Produits

Classe 11

Spas; spas de nage; baignoires à remous; chauffe-eau pour spas; pompes, accessoires de bain, filtres, appareils d'éclairage et appareils de chauffage vendus ensemble pour les spas ou les spas de nage; accessoires de bain pour spas ou spas de nage; accessoires de plomberie pour spas ou spas de nage; appareils d'éclairage pour spas ou spas de nage.

Numéro de la demande 2,040,864

Date de production 2020-07-21

Langue de la demande Anglais

DÉTAILS DU REQUÉRANT

Requérant

Chengwei Zhang
No. 32 Guyu St., Shanhou Vil., Nancheng St.,
Huangyan Dist.
Taizhou, Zhejiang, 318000
CHINA

DÉTAILS DE LA MARQUE DE COMMERCE

Kijeel

Type de la marque de commerce

Caractères standard

Produits

Classe 28

Bancs d'exercice pour redressements; planches d'exercice pour redressements; jeux de plateau; protège-corps pour le sport; boules de quilles; masques de carnaval; ornements de Noël; exercices elliptiques; balles et ballons d'exercice; plateformes d'exercice; tapis roulants; articles de pêche; poids et haltères pour l'exercice physique; appareils de jeu; tables de jeu; gyroscopes et stabilisateurs de vol pour modèles réduits d'aéronefs; manches à balai de poche pour jeux vidéo; appareils de jeux vidéo de poche; patins à roues alignées; jouets pour animaux de compagnie; jouets en peluche; jouets radiocommandés; jouets à enfourcher; balles et ballons de sport; simulateurs d'escaliers pour l'exercice; jouets pour nourrissons.

Numéro de la demande 2,040,871

Date de production 2020-07-21

Langue de la demande Anglais

DÉTAILS DU REQUÉRANT

Requérant

Wenhua Zhang
No.476 Shuangpu Vil., Dongcheng St.,
Huangyan Dist.
Taizhou, Zhejiang, 318000
CHINA

DÉTAILS DE LA MARQUE DE COMMERCE

Gleyi

Type de la marque de commerce

Caractères standard

Produits

Classe 18

sacs de sport de tous usage; sacs à dos; porte-documents; cannes; couvertures pour animaux; colliers pour animaux de compagnie; carcasses de parapluies ou de parasols; carcasses de sacs à main; cuir; cuir pour mobilier; laisses en cuir; pochettes en cuir pour l'emballage de marchandises; babiches en cuir; coffres à bagages; portefeuilles; sacs kangourou [porte-bébés]; porte-monnaie; sacs à provisions; écharpes de transport de bébés; cuir brut et cuir mi-ouvré; malles de maquillage

Numéro de la demande 2,042,673

Date de production 2020-04-01

Numéro d'enregistrement international 1542954

Langue de la demande Anglais

DÉTAILS DU REQUÉRANT ET DE L'AGENT

Requérant

REA Innovations, Inc.
7950 NE Day Road West, Suite B
Bainbridge Island WA 98110
UNITED STATES OF AMERICA

Agent

GOWLING WLG (CANADA) LLP
550 BURRARD STREET, SUITE 2300,
VANCOUVER, BRITISH COLUMBIA, V6C2B5

DÉTAILS DE LA MARQUE DE COMMERCE

OPULUS

Type de la marque de commerce

Caractères standard

Produits

Classe 03

(1) Produits cosmétiques.

(2) Produits de soins de la peau non médicamenteux; produits de soins capillaires non médicamenteux; produits de soins des ongles non médicamenteux; produits hydratants, nommément hydratants antivieillessement pour le corps; produits hydratants, nommément crèmes, lotions et gels hydratants pour le corps; produits cosmétiques antivieillessement; capsules contenant des produits cosmétiques, nommément des produits cosmétiques antivieillessement pour le corps à usage topique; capsules contenant des produits cosmétiques, nommément des crèmes cosmétiques, des lotions et des gels à usage topique; capsules contenant des produits de soins de la peau non médicamenteux à usage topique; capsules contenant des produits de soins capillaires non médicamenteux à usage topique; capsules contenant des produits de soins des ongles non médicamenteux à usage topique; capsules contenant des produits hydratants, nommément des hydratants antivieillessement pour le corps à usage topique; capsules contenant des produits hydratants, nommément des crèmes, des lotions et des gels hydratants pour le corps à usage topique; capsules contenant des produits cosmétiques antivieillessement à usage topique.

Classe 21

(3) Accessoires de maquillage pour les soins de la peau, les soins capillaires et les soins des ongles, nommément appareils électroménagers électriques pour mélanger et chauffer les cosmétiques, les produits cosmétiques de soins du corps, les produits cosmétiques de soins capillaires et les produits cosmétiques de soins des ongles à usage topique; accessoires de maquillage pour les soins de la peau, les soins capillaires et les soins des ongles à domicile, nommément appareils électroménagers électriques pour mélanger et chauffer les cosmétiques, les produits cosmétiques de soins du corps, les produits cosmétiques de soins capillaires et les produits cosmétiques de soins des ongles à usage topique.

Revendications

Date de priorité de production: 01 octobre 2019, Pays ou Bureau: ÉTATS-UNIS D'AMÉRIQUE, demande no: 88638344 en liaison avec le même genre de produits (1); 31 mars 2020, Pays ou

Bureau: ÉTATS-UNIS D'AMÉRIQUE, demande no: 88853958 en liaison avec le même genre de produits (2), (3)

Numéro de la demande 2,042,685
Numéro d'enregistrement international 1542753
Langue de la demande Anglais

Date de production 2020-04-14

DÉTAILS DU REQUÉRANT ET DE L'AGENT

Requérant

JARL ENTERPRISES PTY LTD
1/89a Piper Street
Kyneton VIC 3444
AUSTRALIA

Agent

OSLER, HOSKIN & HARCOURT LLP
Suite 320, World Exchange Plaza, 100 Queen
Street, Ottawa, ONTARIO, K1P1J9

DÉTAILS DE LA MARQUE DE COMMERCE

Type de la marque de commerce

Dessin

Représentation visuelle



ANIMU
— DISTILLERY —

Produits**Classe 33**

Boissons alcoolisées (sauf la bière), nommément amers alcoolisés, boissons alcoolisées à base de chocolat, préparations pour cocktails alcoolisés, cocktails alcoolisés, boissons alcoolisées à base de café, panachés alcoolisés, cordiaux alcoolisés, boissons alcoolisées aux fruits, punches alcoolisés, eau de Seltz alcoolisée, boissons alcoolisées à base de thé, cocktails alcoolisés préparés; alcool à boire, nommément brandy, gin, rhum, téquila, vodka, whisky; boissons alcoolisées distillées, nommément boissons à base de gin, boissons à base de vodka, cocktails à base de vodka, boissons à base de whisky, cocktails à base de whisky; gin; gin et liqueurs toniques aromatisées; cocktails à base de gin.

Revendications

Date de priorité de production: 23 octobre 2019, Pays ou Bureau: AUSTRALIE, demande no: 2045752 en liaison avec le même genre de produits

Numéro de la demande 2,042,715

Date de production 2020-05-07

Numéro d'enregistrement international 1543443

Langue de la demande Anglais

DÉTAILS DU REQUÉRANT ET DE L'AGENT

Requérant

Box, Inc.
900 Jefferson Ave.
Redwood City CA 94063
UNITED STATES OF AMERICA

Agent

GOWLING WLG (CANADA) LLP
SUITE 2600, 160 ELGIN STREET, OTTAWA,
ONTARIO, K1P1C3

DÉTAILS DE LA MARQUE DE COMMERCE

Type de la marque de commerce

Dessin

Représentation visuelle



Description de la marque de commerce

La marque est constituée du dessin d'un drapeau et d'un chevron pointant vers la gauche.

Produits

Classe 09

Logiciels téléchargeables pour la gestion et l'automatisation d'infrastructures infonuagiques pour la collecte, le stockage, la protection, l'analyse, l'organisation, l'édition, la réception et le partage de données.

Services

Classe 42

Services de logiciels-services (SaaS) pour la gestion et l'automatisation d'infrastructures infonuagiques, à savoir logiciels infonuagiques pour utilisation comme environnement de développement d'applications offrant l'utilisation d'une interface Web pour l'organisation, la gestion, la rationalisation, à des fins d'utilisation dans les domaines suivants : gestion de processus d'affaires, gestion des tâches, suivi de flux de travaux, création de formulaires, développement d'applications, production de rapports sur les processus, analyse de processus, gestion d'horaires, répartition des ressources humaines, collaboration de l'effectif, automatisation de processus d'affaires et intégration de systèmes disparates; conception de logiciels pour plateformes de flux de travaux; hébergement de logiciels pour plateformes de flux de travaux de tiers sur un serveur informatique pour un réseau informatique mondial; services de logiciel-service (SAAS), nommément hébergement de logiciels pour utilisation par des tiers pour la gestion de processus d'affaires, la gestion des tâches, le suivi de flux de travaux, la création de formulaires, le développement d'applications, la production de rapports sur les processus, l'analyse de processus, la gestion d'horaires, la répartition des ressources humaines, la collaboration de l'effectif, l'automatisation de processus d'affaires et l'intégration de systèmes disparates; services de portail Web, nommément conception et hébergement de portails Web pour des tiers; création et conception de pages Web pour des tiers, nommément création de communautés virtuelles permettant aux utilisateurs inscrits d'interagir et de participer à des discussions.

Revendications

Date de priorité de production: 07 novembre 2019, Pays ou Bureau: ÉTATS-UNIS D'AMÉRIQUE, demande no: 88683935 en liaison avec le même genre de services; 07 janvier 2020, Pays ou Bureau: ÉTATS-UNIS D'AMÉRIQUE, demande no: 88749872 en liaison avec le même genre de produits

Numéro de la demande 2,042,718

Date de production 2020-05-09

Numéro d'enregistrement international 1543225

Langue de la demande Anglais

DÉTAILS DU REQUÉRANT ET DE L'AGENT

Requérant

MOON VENTURES LIMITED

Janine Grainger,

1 Bert Wall Drive

Omokoroa 3114

NEW ZEALAND

Agent

ERIN MCEWEN

NELLIGAN O'BRIEN PAYNE LLP , 50

O'Connor Street, Suite 300, Ottawa,

ONTARIO, K1P6L2

DÉTAILS DE LA MARQUE DE COMMERCE

Type de la marque de commerce

Dessin

Représentation visuelle



EASYCRYPT

Revendication de couleur

La couleur est revendiquée comme caractéristique de la marque de commerce. L'arrière-plan de la marque est blanc. Les deux lettres E et C figurant dans le dessin de l'hexagone sont violet foncé et violet clair. Les parties foncées du dessin de l'hexagone sont violet foncé. Les parties claires du dessin de l'hexagone sont violet clair. Le mot EASY est noir. Le mot CRYPTO est gris.

Services

Classe 36

Services financiers informatisés, notamment offre d'une chaîne de blocs de cryptomonnaie pour services d'échange de monnaie numérique; services financiers offerts par voie électronique, notamment offre d'une chaîne de blocs de cryptomonnaie pour services d'échange de monnaie numérique; services financiers offerts par Internet et par téléphone; services financiers offerts par Internet et par téléphone, notamment offre d'une chaîne de blocs de cryptomonnaie pour services d'échange de monnaie numérique; services de transfert de monnaie; transfert électronique d'une monnaie virtuelle pour utilisation par les membres d'une communauté en ligne au moyen d'un réseau informatique mondial; transfert électronique d'une monnaie virtuelle pour utilisation par les membres d'une communauté en ligne au moyen d'un réseau informatique

mondial; services d'échange de monnaie virtuelle; courtage en ligne pour l'échange et la réalisation d'opérations concernant de la monnaie et d'autres produits financiers; échange financier de monnaie virtuelle.

Numéro de la demande 2,042,828

Date de production 2020-06-09

Numéro d'enregistrement international 1543546

Langue de la demande Anglais

DÉTAILS DU REQUÉRANT ET DE L'AGENT

Requérant

JOLTA, LLC

1200 WEST AVE PH TS1

Miami Beach FL 33139

UNITED STATES OF AMERICA

Agent

PAUL LOMIC

(Lomic Law), 1 First Canadian Place, 100 King

Street, Toronto, ONTARIO, M5X1C7

DÉTAILS DE LA MARQUE DE COMMERCE

JOLTA

Type de la marque de commerce

Caractères standard

Services

Classe 35

(1) Concessionnaire d'automobiles, de motos, de vélos, de camions électriques et d'autobus électriques; site Web offrant des services de concessionnaire d'automobiles, de motos, de vélos, de camions électriques et d'autobus électriques; offre de pistes de vente de voitures, de motos, de vélos, de camions électriques et d'autobus électriques neufs et d'occasion à des tiers; site Web offrant des pistes de vente de voitures, de motos, de vélos, de camions électriques et d'autobus électriques neufs et d'occasion à des tiers; vente au détail de pièces de rechange pour équipement d'alimentation de véhicules électriques; vente au détail en ligne de pièces de rechange pour équipement d'alimentation de véhicules électriques.

Classe 37

(2) Services d'entretien et de réparation de véhicules électriques; conversion de véhicules non électriques en véhicules électriques; services d'installation, notamment installation de chargeurs électriques pour véhicules électriques.

Numéro de la demande 2,042,939

Date de production 2020-06-24

Numéro d'enregistrement international 1542620

Langue de la demande Anglais

DÉTAILS DU REQUÉRANT ET DE L'AGENT

Requérant

KT Health, LLC
584 East 1100 South, Suite 4
American Fork UT 84003
UNITED STATES OF AMERICA

Agent

DENTONS CANADA LLP
20TH FLOOR, 250 HOWE STREET,
VANCOUVER, BRITISH COLUMBIA, V6C3R8

DÉTAILS DE LA MARQUE DE COMMERCE

TRAIN LONGER. FINISH STRONGER.

Type de la marque de commerce

Caractères standard

Produits

Classe 10

Coussins chauffants à usage médical; compresses de gel chaudes et froides à réaction chimique à usage médical; compresses chaudes et froides à réaction chimique à usage médical; bandages de contention à usage thérapeutique; bandages de contention chauds et froids à usage thérapeutique; compresses chaudes et froides à usage thérapeutique.

Numéro de la demande 2,042,995

Date de production 2020-07-01

Numéro d'enregistrement international 1364541

Langue de la demande Anglais

DÉTAILS DU REQUÉRANT ET DE L'AGENT

Requérant

EMILIANA SERBATOI S.R.L.
Largo Maestri del Lavoro, 40
I-41011 Campogalliano (MO)
ITALY

Agent

MBM INTELLECTUAL PROPERTY AGENCY
275 SLATER STREET, 14TH FLOOR,
OTTAWA, ONTARIO, K1P5H9

DÉTAILS DE LA MARQUE DE COMMERCE

Type de la marque de commerce

Dessin

Représentation visuelle



Description de la marque de commerce

La marque est constituée d'une impression des mots EMILIANA SERBATOI écrits en caractères de fantaisie, combinés à une image stylisée d'une figure carrée contenant une ligne curviligne liée à deux lignes droites.

Produits

Classe 06

(1) Réservoirs à liquides en métal; réservoirs d'eau en métal à usage domestique; réservoirs en métal et toits connexes; réservoirs d'eau en métal; tonneaux en métal; conteneurs en métal pour le transport; conteneurs en métal pour l'entreposage; réservoirs d'eau industriels en métal; réservoirs à gaz en métal.

Classe 11

(2) Réservoirs d'eau sous pression; vannes de régulation du niveau de réservoirs; réservoirs de purification de l'eau; réservoirs à eau chaude; réservoirs de traitement des eaux usées à usage domestique.

Classe 12

(3) Réservoirs de carburant pour véhicules.

Classe 20

(4) Réservoirs d'eau en plastique à usage agricole; réservoirs d'eau en plastique à usage domestique; réservoirs d'eau en plastique à usage industriel; conteneurs autres qu'en métal pour le transport; contenants de rangement en plastique à usage commercial et industriel; conteneurs autres qu'en métal et en papier pour l'entreposage et le transport; contenants autres qu'en métal pour combustibles liquides; jerricanes en plastique.

Numéro de la demande 2,043,236

Date de production 2020-07-30

Langue de la demande Anglais

DÉTAILS DU REQUÉRANT

Requérant

Shenzhen Lepower Electronic Co., Ltd.
5th floor, Building C, the 2nd Industrial Zone
Taoxia Village, Gaofeng Community
Dalang Administration Committee, Longhua
Shenzhen, 518000
CHINA

DÉTAILS DE LA MARQUE DE COMMERCE

Sundu

Type de la marque de commerce

Caractères standard

Produits

Classe 20

meublier de salle de bains; meubles de chambre à coucher; lits; bibliothèques; boîtes en bois et en matières plastiques; bandes de protection pour mobilier; coussins; mobilier de salle à manger; buffets roulants étant les meubles; meubles gonflables; niches pour animaux d'intérieur; meubles de salon; tapis pour parcs pour bébés; nids pour animaux d'intérieur; cuves non métalliques; mobilier de bureau; cadres; oreillers; boîtes d'expédition et de rangement en plastique; coussins de siège; étagères de rangement; sofas; placards; tables; armoires; boîtes en bois

Numéro de la demande 2,044,200

Date de production 2020-07-03

Numéro d'enregistrement international 1456089

Langue de la demande Anglais

DÉTAILS DU REQUÉRANT ET DE L'AGENT

Requérant

Proper Mag Media Limited
82 Silk Street
MANCHESTER M4 6BJ
UNITED KINGDOM

Agent

KIMBERLEY CUNNINGHAM
(BENNETT JONES LLP), 3200 TELUS
HOUSE, SOUTH TOWER, 10020 - 100TH
STREET, EDMONTON, ALBERTA, T5J0N3

DÉTAILS DE LA MARQUE DE COMMERCE

Hikerdelic

Type de la marque de commerce

Caractères standard

Produits

Classe 18

(1) Housses à vêtements de voyage; sacs en similibuc; sacs pour l'école; sacs de sport; sacs pour vêtements de sport; sacs en cuir; sacs, nommément sacs de transport tout usage, fourre-tout et sacs à provisions réutilisables.

Classe 25

(2) Chandails molletonnés; shorts; chemises; hauts à capuchon (vêtements); vestes; hauts en tricot; tee-shirts; chaussettes; pantalons; pantalons de jogging; chaussures d'entraînement; chaussures tout-aller; tongs; sandales, bottes tout-aller; casquettes, à savoir couvre-chefs; chapeaux tricotés; polos; vêtements de détente, nommément hauts (vêtements tout-aller) et bas (vêtements tout-aller); vêtements de sport, nommément chemises de sport et pantalons de sport; vêtements pour enfants, nommément hauts, vêtements pour le bas du corps, vêtements d'intérieur et chaussettes.

Numéro de la demande 2,044,298

Date de production 2020-07-20

Numéro d'enregistrement international 0483949

Langue de la demande Français

DÉTAILS DU REQUÉRANT ET DE L'AGENT

Requérant

WALDEMAR LINK GmbH & Co. KG
Barkhausenweg 10
22339 Hamburg
ALLEMAGNE

Agent

GOWLING WLG (CANADA) LLP
SUITE 1600, 1 FIRST CANADIAN PLACE, 100
KING STREET WEST, TORONTO, ONTARIO,
M5X1G5

DÉTAILS DE LA MARQUE DE COMMERCE

Type de la marque de commerce

Dessin

Représentation visuelle



Produits

Classe 10

Instruments chirurgicaux; implants, à savoir articulations artificielles, clous, vis, plaques et pointes pour os; appareils médicaux, à savoir pompes aspirantes, appareils pour l'électrochirurgie, appareils électriques pour les diagnostics par ultrasons à usage médical et appareils pour le radiodiagnostic, cathéters, sondes exploratrices médico-chirurgicales, feuilles de recouvrement en matière synthétique à usage médical et chirurgical nommément feuilles de table médicale pour tables d'examen et d'opération et draps stériles chirurgicaux; couvre-yeux en matière synthétique.

Numéro de la demande 2,044,759

Date de production 2020-08-10

Langue de la demande Anglais

DÉTAILS DU REQUÉRANT ET DE L'AGENT

Requérant

Johnson & Johnson
One Johnson & Johnson Plaza
New Brunswick, NJ 08933-7001
UNITED STATES OF AMERICA

Agent

BERESKIN & PARR LLP/S.E.N.C.R.L., S.R.L.
SCOTIA PLAZA, 40 KING STREET WEST,
40th FLOOR, TORONTO, ONTARIO, M5H3Y2

DÉTAILS DE LA MARQUE DE COMMERCE

NEUTROGENA RAPID FIRING

Type de la marque de commerce

Caractères standard

Produits

Classe 03

Produits de soins de la peau antiviellissement; produits de soins de la peau, nommément nettoyeurs, gels, lotions, hydratants, désincrustants pour le visage et le corps et sérums.

Numéro de la demande 2,045,048

Date de production 2020-08-11

Langue de la demande Anglais

DÉTAILS DU REQUÉRANT ET DE L'AGENT

Requérant

Craig Thorn
79 Norway Ave
Hamilton
ONTARIO
L8M2V9

Agent

JESSIE BELOT
520 de Gaspé, unit 303, Montreal, QUEBEC,
H3E1G1

DÉTAILS DE LA MARQUE DE COMMERCE

BAOS Podcast

Type de la marque de commerce

Caractères standard

Produits

Classe 09

(1) enregistrements sur bande sonore; fichiers balado téléchargeables de nouvelles; fichiers balado téléchargeables d'émissions radio

Classe 25

(2) tabliers; vêtements athlétiques; casquettes de baseball; casquettes de base-ball; maillots de baseball; costumes de plage; ceintures; ceintures en tissu; pantalons capri; casquettes; pantalons cargo; vêtements décontractés; vêtements décontractés comprenant des pantalons, robes et shorts; pantalons tout-aller; chemises tout-aller; chemises pour enfants; chapeaux de tissu; ceintures d'habillement; vêtements en particulier pantalons; vêtements à savoir pantalons; vêtements en particulier pantalons; pantalons en denim; pantalons habillés; chapeaux de mode; pantalons molletonnés; pulls molletonnés; casquettes de golf; chemises polos; chapeaux; blousons; jeans; pantalons de jogging; chemises tricotées; bonnets tricotés; chemises tricotées; chandails tricotés; chemises à manches longues; tee-shirts à manches longues; chemises pour hommes; sous-pulls à col cheminée; maillots sans manches; chemises de nuit; chandails décolletés; pantalons; polos; casquettes promotionnelles; t-shirts promotionnels; chemises; pantalons courts; chemisettes; chemises à manches courtes; chemises à manches courtes; calottes; chemises de sport; casquettes et chapeaux de sport; vêtements sports; chemises sports à manches courtes; pantalons de survêtement; pulls molletonnés; chandails; pulls d'entraînement; t-shirts; tee-shirts; pantalons d'entraînement; chemises pour femmes; pantalons de yoga

Services

Classe 38

baladodiffusion de nouvelles; services de baladodiffusion de nouvelles; fourniture de diffusion audio et vidéo en continu via un site web, tels que de la musique, des films, des émissions de télévision, des vidéos de musique, des webémissions de nouvelles et de sport; diffusion audio et vidéo en continu via Internet offrant de la musique, des films, des nouvelles et des sports

Numéro de la demande 2,045,314

Date de production 2020-04-02

Numéro d'enregistrement international 1545777

Langue de la demande Anglais

DÉTAILS DU REQUÉRANT ET DE L'AGENT

Requérant

STUDIO R330 INC.
6-3-13, Minamiaoyama,
Minato-ku
Tokyo 107-0062
JAPAN

Agent

MACRAE & CO.
326 Somerset Street West, Ottawa, ONTARIO,
K2P0J9

DÉTAILS DE LA MARQUE DE COMMERCE

Type de la marque de commerce

Dessin

Représentation visuelle



Produits

Classe 18

(1) Armatures de sac à main; armatures de porte-monnaie; fers à cheval; cuir et fourrure bruts ou mi-ouvrés; contenants d'emballage industriel en cuir; vêtements pour animaux de compagnie; sacs, nommément serviettes pliantes, sacs à bandoulière, sacs Gladstone, malles, bagages à main, sacs à main, sacs de type Boston, havresacs, sacoches, étuis porte-clés, pochettes porte-monnaie à savoir porte-monnaie, havresacs, sacs de voyage; malles de toilette vides; parapluies et pièces connexes; bâtons de marche; cannes; pièces en métal de canne et de bâton de marche; poignées pour cannes et bâtons de marche.

Classe 25

(2) Vêtements, nommément pantalons, jeans, robes, jupes, collants, gilets, anoraks, vêtements imperméables, coupe-vent, débardeurs, pulls, chemises en tricot, cardigans, parkas, jerseys, chandails molletonnés, pantalons molletonnés, leggings, complets, cravates (vêtements), tailleurs pour femmes, salopettes, vêtements de plage, vêtements d'intérieur, lingerie, vêtements pour nourrissons, vestes, chasubles, chaussettes, bas, collants; manteaux; chandails; chemisiers; vêtements de nuit; sous-vêtements, vêtements de dessous; vêtements de bain, maillots de bain; bonnets de natation et bonnets de bain; camisoles; débardeurs; tee-shirts; vêtements traditionnels japonais, nommément kimonos d'été japonais (yukatas); masques de sommeil; tabliers; cache-cous; chaussettes et bas, autres que des vêtements de sport spéciaux; molletières et guêtres; étoles en fourrure; châles; foulards; chaussettes de style japonais, nommément tabis; couvre-chaussettes de style japonais, nommément couvre-tabis; gants et mitaines; cravates; mouchoirs de cou; bandanas, mouchoirs de cou; vêtements et sous-vêtements isothermes; cache-nez; cache-oreilles; bonnets de nuit; couvre-chefs, nommément chapeaux et casquettes; jarretelles; fixe-chaussettes; bretelles; ceintures montées; ceintures; articles chaussants, nommément pantoufles,

sandales, espadrilles; chaussures et bottes, autres que les articles chaussants de sport; sabots en bois de style japonais, nommément getas; sandales japonaises, nommément zoris; costumes de mascarade; articles chaussants spéciaux pour le sport; vêtements, nommément pantalons de sport, survêtements de sport, maillots de sport, chemises sport, vestons sport.

Services

Classe 35

Publicité des produits et des services de tiers; publicité en ligne des produits et des services de tiers sur un réseau informatique; promotion de la vente de produits et de services au moyen d'un programme de fidélisation de la clientèle; promotion de produits et de services par la distribution de cartes de réduction; promotion de la vente de produits et de services par l'octroi de points d'achat à l'utilisation de cartes de crédit; promotion de la vente de produits et de services par des concours promotionnels et par la distribution d'imprimés connexes; services de coupures de presse; offre de renseignements commerciaux concernant des articles de journaux; services de vente au détail ou en gros de tissus et de literie; services de vente au détail ou en gros de vêtements; services de vente au détail ou en gros d'articles chaussants, sauf les articles chaussants spécialement conçus pour le sport; services de vente au détail ou en gros de sacs et de pochettes; services de magasin de vente au détail de mallettes de toilette vides, de parapluies, de cannes et de bâtons de marche; services de magasin de vente en gros de mallettes de toilette vides, de parapluies, de cannes et de bâtons de marche; services de vente au détail ou en gros de quincaillerie en métal; services de vente au détail ou en gros d'équipement de cuisine, d'outils de nettoyage et d'ustensiles de nettoyage; services de vente au détail ou en gros de cosmétiques, d'articles de toilette, de dentifrices, de savons et de détergents; services de vente au détail ou en gros d'imprimés; services de vente au détail ou en gros de papier et d'articles de papeterie; services de vente au détail ou en gros d'horloges, de montres et de lunettes, nommément de lunettes optiques et de lunettes de protection; services de vente au détail ou en gros de parfums d'ambiance; services de vente au détail ou en gros de bougies; services de vente au détail ou en gros de vêtements pour animaux de compagnie; services de vente au détail ou en gros de vases à fleurs; services de vente au détail ou en gros de matières pour la parfumerie et l'aromatisation et d'encens; services de vente au détail ou en gros de crème à chaussures, de noir à chaussures, de cirage à chaussures; services de vente au détail ou en gros de chausse-pieds, de brosses à chaussures, de semelles intérieures pour chaussures, de chiffons pour cirer les chaussures et d'embauchoirs, d'embauchoirs-tendeurs; services de vente au détail ou en gros de couvre-sièges de toilette en tissu, de housses en tissu ajustées pour couvercles de toilette, d'articles en tissu conçus pour couvrir les porte-rouleaux de papier hygiénique; services de vente au détail ou en gros de rideaux et de revêtements de sol.

Revendications

Date de priorité de production: 27 février 2020, Pays ou Bureau: JAPON, demande no: 2020-020919 en liaison avec le même genre de produits et en liaison avec le même genre de services

Numéro de la demande 2,045,719

Date de production 2020-08-13

Langue de la demande Anglais

DÉTAILS DU REQUÉRANT ET DE L'AGENT

Requérant

The Florence Melton Adult Mini-School
Corporation
520 Eighth Ave, 4th Floor
New York, NY 10018
UNITED STATES OF AMERICA

Agent

DLA PIPER (CANADA) LLP
Suite 2800, PARK PLACE, 666 BURRARD
STREET, VANCOUVER, BRITISH
COLUMBIA, V6C2Z7

DÉTAILS DE LA MARQUE DE COMMERCE

Type de la marque de commerce

Dessin

Représentation visuelle



Services

Classe 41

Services éducatifs, nommément offre de cours pour la formation des adultes dans le domaine du judaïsme; services éducatifs, nommément offre de cours dans le domaine de la religion; services éducatifs, nommément conférences ayant trait à des lieux historiques ou non concernant la foi juive; services éducatifs en ligne, nommément offre de cours pour la formation des adultes dans le domaine du judaïsme; services éducatifs en ligne, nommément offre de cours en ligne dans le domaine de la religion.

Revendications

Date de priorité de production: 16 juin 2020, Pays ou Bureau: ÉTATS-UNIS D'AMÉRIQUE,
demande no: 90/003,743 en liaison avec le même genre de services

Numéro de la demande 2,045,720

Date de production 2020-08-13

Langue de la demande Anglais

DÉTAILS DU REQUÉRANT ET DE L'AGENT

Requérant

The Florence Melton Adult Mini-School
Corporation
520 Eighth Ave, 4th Floor
New York, NY 10018
UNITED STATES OF AMERICA

Agent

DLA PIPER (CANADA) LLP
Suite 2800, PARK PLACE, 666 BARRARD
STREET, VANCOUVER, BRITISH
COLUMBIA, V6C2Z7

DÉTAILS DE LA MARQUE DE COMMERCE

NEVER STOP SEEKING

Type de la marque de commerce

Caractères standard

Services

Classe 41

Services éducatifs, nommément offre de cours pour la formation des adultes dans le domaine du judaïsme; services éducatifs, nommément offre de cours dans le domaine de la religion; services éducatifs, nommément conférences ayant trait à des lieux historiques ou non concernant la foi juive; services éducatifs en ligne, nommément offre de cours pour la formation des adultes dans le domaine du judaïsme; services éducatifs en ligne, nommément offre de cours en ligne dans le domaine de la religion.

Revendications

Date de priorité de production: 17 juin 2020, Pays ou Bureau: ÉTATS-UNIS D'AMÉRIQUE, demande no: 90/006,155 en liaison avec le même genre de services

Numéro de la demande 2,046,919

Date de production 2020-07-08

Numéro d'enregistrement international 1546835

Langue de la demande Anglais

DÉTAILS DU REQUÉRANT ET DE L'AGENT

Requérant

Lady A Entertainment LLC
2300 Charlotte Avenue,
Suite 103
Nashville, TN 37203
UNITED STATES OF AMERICA

Agent

ROBINSON SHEPPARD SHAPIRO S.E.N.C.R.
L./L.L.P.
STOCK EXCHANGE TOWER, 800 PLACE
VICTORIA, BUREAU 4600, MONTREAL,
QUEBEC, H4Z1H6

DÉTAILS DE LA MARQUE DE COMMERCE

LADY A

Type de la marque de commerce

Caractères standard

Produits

Classe 09

(1) Séries d'enregistrements sonores de musique, nommément disques vidéonumériques préenregistrés et enregistrements sonores téléchargeables; disques compacts préenregistrés de divertissement musical.

Classe 25

(2) Vêtements, à savoir, tee-shirts.

Services

Classe 41

Services de divertissement, à savoir représentations devant public, concerts et présence, tous par un groupe de musique; services de divertissement, à savoir représentations sonores et visuelles d'un groupe de musique; services d'enregistrement audio et vidéo; divertissement, nommément production de pièces de théâtre, de spectacles musicaux devant public, de concerts et de vidéos; services de divertissement, nommément offre d'un site Web présentant des prestations de musique, des vidéos musicales, des extraits de films et des photos connexes dans le domaine du divertissement musical; services de divertissement, nommément offre d'une série continue d'émissions audiovisuelles par Internet dans le domaine de la musique. .

Numéro de la demande 2,047,697

Date de production 2020-08-25

Langue de la demande Français

DÉTAILS DU REQUÉRANT

Requérant

Marylie Dionne

1010-7001 Rue Prudent-Beaudry

Mascouche

QUÉBEC

J7K0Z2

DÉTAILS DE LA MARQUE DE COMMERCE

Type de la marque de commerce

Dessin

Représentation visuelle

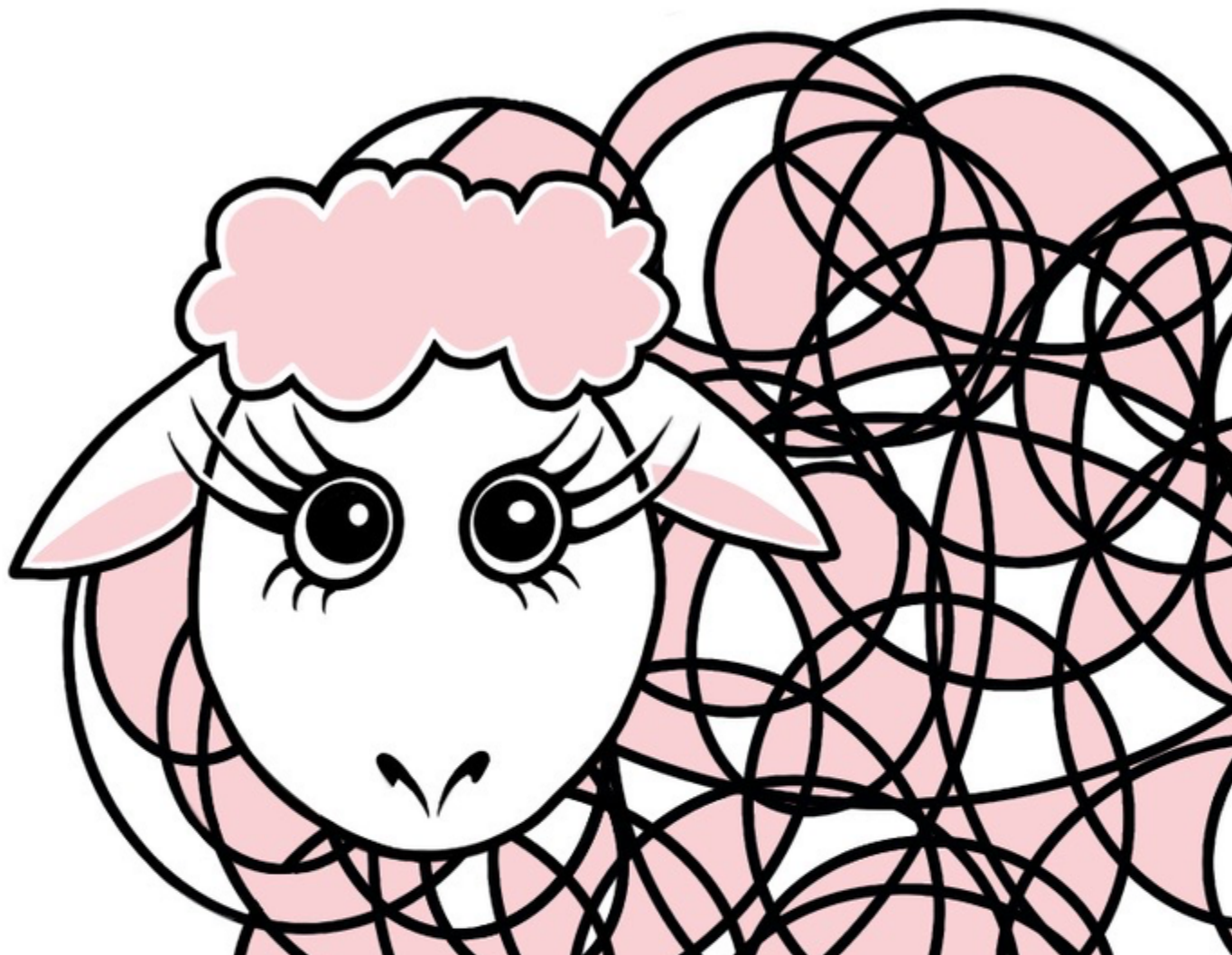

**Revendication de couleur**

La couleur est revendiquée comme caractéristique de la marque de commerce. Les mots LE MOUTON sont en noir. Le mot ROSE est en rose. Le dessin du mouton et ses éléments caractéristiques sont tracés en noir. Le visage du mouton est blanc. Les yeux, les cils et le nez du mouton sont tracés en noir. La toison sur la tête du mouton est en rose. Les oreilles et le corps du mouton sont une combinaison de rose et de blanc.

Services**Classe 44**

salon d'esthétique; salons de beauté

Numéro de la demande 2,047,928

Date de production 2020-03-13

Numéro d'enregistrement international 1547705

Langue de la demande Anglais

DÉTAILS DU REQUÉRANT ET DE L'AGENT

Requérant

Qontigo GmbH
Mergenthalerallee 61
65760 Eschborn
GERMANY

Agent

GOWLING WLG (CANADA) LLP
SUITE 1600, 1 FIRST CANADIAN PLACE, 100
KING STREET WEST, TORONTO, ONTARIO,
M5X1G5

DÉTAILS DE LA MARQUE DE COMMERCE

QONTIGO

Type de la marque de commerce

Caractères standard

Produits

Classe 09

Programmes informatiques pour l'offre d'accès à des bases de données propriétaires pour la gestion, l'analyse et la communication d'information sur les actifs financiers dans les domaines des opérations financières, de la gestion des risques financiers, des services de courtage financier, de la bourse des valeurs; logiciels et programmes pour l'analyse statistique ainsi que l'envoi et la réception d'information dans les domaines des opérations financières et des services de courtage financier; programmes informatiques enregistrés pour l'offre d'information financière et de données financières uniquement relativement aux services de bourse des valeurs et aux services financiers dans les domaines des titres négociables, des actions, des obligations, des opérations sur marchandises, de l'immobilier, des valeurs mobilières et des actifs; logiciels pour l'évaluation statistique de données d'études de marché dans les domaines des placements financiers et des opérations financières; plateformes logicielles téléchargeables utilisées pour les services financiers pour l'optimisation et la constitution de portefeuilles, la gestion des risques, la création de modèles de risque et la production de rapports réglementaires; logiciels dans le domaine de la gestion des risques financiers pour l'analyse et la gestion de portefeuilles d'instruments financiers; logiciels d'application pour l'analyse et la gestion de portefeuilles d'actifs financiers, à savoir d'instruments de capitaux propres, d'instruments à revenus fixes et d'autres instruments financiers, à savoir de valeurs mobilières; logiciels pour la collecte, la manipulation, l'analyse et la communication d'information financière pour la gestion d'actifs financiers; logiciels pour l'accès à des bases de données contenant de l'information financière; logiciels d'application et logiciels infonuagiques téléchargeables pour utilisation par les professionnels dans le secteur de la gestion de placements pour le suivi, le traitement et la gestion de rapports réglementaires; logiciels pour la production de rapports de rendement, d'analyse et réglementaires pour les entreprises dans le secteur de la gestion de placements.

Services

Classe 35

(1) Services de consultation en affaires dans le secteur de la gestion de placements pour l'offre d'utilisation de logiciels en ligne non téléchargeables servant à la production de rapports de rendement, d'analyse et réglementaires pour les entreprises dans le secteur de la gestion de placements; services d'administration des affaires concernant la gestion, le calcul, l'enregistrement, la compilation et la systématisation de statistiques, en l'occurrence d'indices boursiers, d'indices financiers, d'indices immobiliers et d'autres indices économiques; administration des affaires ayant trait à la compilation d'indices concernant les valeurs de bourse, les actions, les obligations, les marchandises, l'immobilier, les effets négociables et d'autres catégories d'actifs, à des fins commerciales; offre de renseignements et d'indices statistiques portant sur les opérations boursières, les objets de valeur, les intérêts, les prix, les taux de change et d'autres données économiques, à des tiers; administration commerciale de l'octroi de licences d'utilisation de produits et de services de tiers, nommément d'indices boursiers et de licences, auprès de banques et d'autres établissements financiers émettant des dérivés et des instruments financiers et octroyant des prêts, les paiements étant calculés en fonction d'indices financiers et d'indices de valeurs mobilières; administration commerciale de l'octroi de licences d'utilisation d'indices boursiers et de licences auprès de compagnies d'assurance offrant des assurances dont les paiements aux assurés sont calculés en fonction d'indices financiers et d'indices de valeurs mobilières connexes; compilation et systématisation de statistiques et d'indices ayant trait aux opérations boursières, aux valeurs mobilières, aux prix; compilation, entrée et classement systématique d'information dans les domaines des finances et des marchés des capitaux dans des bases de données; consultation en gestion du risque d'entreprise; prévisions et analyses économiques; préparation de rapports commerciaux pour des tiers; aide aux entreprises dans le domaine des services en impartition dans le domaine des activités commerciales, en l'occurrence des applications d'infrastructure, informatiques et logicielles, des finances et de la comptabilité; services de renseignements et de recherche commerciaux assistés par ordinateur ainsi que compilation de données et analyse d'information sur la gestion des affaires concernant l'information boursière; calcul, enregistrement, création, composition et systématisation de statistiques et d'indices concernant les opérations boursières, les valeurs mobilières, les taux d'intérêt, les prix, les taux de change et d'autres données économiques; systématisation et composition d'information et de données financières dans une base de données; services de traitement de données informatiques dans le domaine de l'information sur les valeurs mobilières par ordinateur; enregistrement de renseignements commerciaux auprès d'organismes de réglementation, nommément préparation de rapports financiers pour des tiers contenant de l'information financière dans les domaines des titres négociables, des actions, des obligations, des placements financiers, des marchandises, de l'immobilier, des valeurs mobilières et des actifs financiers, pour des tiers; évaluation statistique d'études de marché; services de consultation en affaires concernant la conformité avec les règlements; gestion de déclarations réglementaires, nommément aide à l'administration des affaires pour des tiers pour la collecte de données ainsi que la préparation et le dépôt de demandes de nature financière à soumettre à des organismes de réglementation gouvernementaux; gestion informatisée de bases de données; services de gestion de bases de données ayant trait à la collecte, à l'analyse, à la mise à jour et à l'offre de données.

Classe 36

(2) Services financiers, nommément création, conception, calcul, offre, gestion et révision d'instruments financiers, nommément de valeurs mobilières, d'options, d'obligations, de contrats à terme standardisés, de contrats à terme de gré à gré, de fonds et de fonds indiciaires, nommément de fonds négociés en bourse, et consultation en gestion de placements financiers relativement aux services susmentionnés; offre d'information financière et de données de placement financier dans les domaines de titres négociables, des actions, des obligations, des opérations sur

marchandises, de l'immobilier, des valeurs mobilières et des portefeuilles d'actifs financiers, et consultation en gestion de placements financiers relativement aux services susmentionnés; services bancaires et financiers, notamment gestion de portefeuilles financiers, analyse financière et consultation en analyse financière, et consultation en gestion de placements financiers relativement aux services susmentionnés; gestion de portefeuilles financiers et consultation en gestion de placements financiers relativement aux services susmentionnés; consultation en gestion des risques financiers et consultation en gestion de placements financiers relativement aux services susmentionnés; analyse de placements et consultation en gestion de placements financiers relativement aux services susmentionnés; évaluation d'actifs financiers, à savoir gestion d'actifs financiers, et consultation en gestion de placements financiers relativement aux services susmentionnés; offre d'information sur les placements financiers par voie électronique et consultation en gestion de placements financiers relativement aux services susmentionnés; placement financier dans le domaine des valeurs mobilières et consultation en gestion de placements financiers relativement aux services susmentionnés; services de gestion financière concernant la détermination, le calcul et la publication d'indices relativement aux titres cotés officiellement et consultation en gestion de placements financiers relativement aux services susmentionnés; offre d'information sur les actions et les valeurs mobilières par un réseau informatique mondial et par courrier et consultation en gestion de placements financiers relativement aux services susmentionnés; information sur le placement de fonds et services de conseil en placement financier; information sur le placement de fonds dans les domaines des finances, des marchés, des nouvelles et des analyses et consultation en gestion de placements financiers relativement aux services susmentionnés; offre d'information sur le courtage financier de contrats à terme standardisés pour la composition et le calcul d'indices et d'information sur les placements financiers, et consultation en gestion de placements financiers relativement aux services susmentionnés; offre d'indices boursiers dans les domaines des sous-jacents et des indices de référence pour les placements financiers et les contrats financiers et consultation en gestion de placements financiers relativement aux services susmentionnés; opérations visant des contrats à terme standardisés sur indices boursiers, intégration détermination, calcul et publication d'indices et consultation en gestion de placements financiers relativement aux services susmentionnés; offre d'information sur les placements financiers à des tiers relativement aux indices comme base pour les produits financiers et consultation en gestion de placements financiers relativement aux services susmentionnés; cotation boursière; services de gestion financière concernant la détermination, y compris le calcul et la publication d'un d'indice boursier, et consultation en gestion de placements financiers relativement aux services susmentionnés; affaires financières, notamment administration financière d'opérations sur actions boursières et sur valeurs mobilières sur les marchés financiers, services bancaires et services de courtage de placements financiers, y compris opérations sur valeurs mobilières, notamment sur actions, parts, contrats à terme standardisés, métaux et devises, et consultation en gestion de placements financiers relativement aux services susmentionnés; consultation en gestion financière offerte aux établissements financiers pour l'organisation et l'administration d'affaires bancaires et financières; services de gestion financière ayant trait à la détermination et au calcul d'indices pour des valeurs mobilières et des contrats à terme de gré à gré, des devises, des taux d'intérêt et des facteurs économiques; offre d'information sur les placements financiers concernant les marchés des actions, les marchés des devises et les taux de change, les dépôts, les valeurs mobilières et les actifs financiers; offre d'information sur l'assurance vie, l'évaluation financière de capitaux engagés, les analyses financières et l'évaluation de placements financiers; offre d'information sur la gestion financière concernant les facilités de crédit; services d'évaluation des risques liés aux placements et rapports connexes; préparation de rapports financiers pour des tiers; offre de cotation boursière, détermination d'un d'indice boursier et analyse informatisée d'information

boursière; offre d'information sur la gestion de placements financiers à des tiers dans le domaine des indices financiers comme base pour les placements financiers dans le domaine de la compilation d'information concernant les finances, les valeurs mobilières, la bourse des valeurs, les opérations et les cours, les indices et d'autre information sur les marchés financiers, à des fins commerciales; offre de placements financiers basés sur des indices, nommément offre d'indices financiers de données de marché choisies pour permettre aux utilisateurs d'évaluer les placements et les tendances du marché dans le secteur financier; mise à jour d'indices d'actions et de valeurs mobilières pour des tiers.

Classe 42

(3) Services informatiques, nommément services de fournisseur d'infonuagique pour le stockage général de données; services de soutien technique en informatique, nommément dépannage de logiciels; gestion de réseaux informatiques pour des tiers; offre de systèmes informatiques virtuels et d'environnements informatiques virtuels par infonuagique; surveillance de systèmes informatiques pour la détection d'accès non autorisés ou d'atteintes à la protection de données; conception et développement de logiciels; installation de logiciels; maintenance et mise à jour de logiciels; services de conseil et de consultation en matière de logiciels; installation, maintenance et réparation de logiciels pour systèmes informatiques; programmation informatique pour des tiers relativement aux services de bourse des valeurs et aux services financiers; consultation technologique dans le domaine de la gestion de logiciels et de systèmes logiciels, à savoir des services de gestion financière, des affaires financières, de la bourse des valeurs des opérations, des services bancaires et des services de courtage financier; services informatiques, nommément recherche, développement, consultation technologique et surveillance électronique concernant l'utilisation d'ordinateurs et la création de programmes de traitement de données (services informatiques); analyse de systèmes informatiques; plateformes-services (PaaS), à savoir plateformes logicielles utilisées pour les services financiers pour l'optimisation et la constitution de portefeuilles, la gestion des risques, la création de modèles de risque et la production de rapports réglementaires; récupération de données informatiques électroniques; offre d'utilisation temporaire de logiciels utilisés pour les services financiers pour l'optimisation et la constitution de portefeuilles, la gestion des risques, la création de modèles de risque et la production de rapports réglementaires; offre d'utilisation temporaire de logiciels infonuagiques non téléchargeables dans le domaine de la gestion des risques financiers pour l'analyse et la gestion de portefeuilles d'instruments financiers; infonuagique, à savoir logiciels dans le domaine de la gestion des risques financiers pour l'analyse et la gestion de portefeuilles d'instruments financiers; offre d'utilisation temporaire de logiciels non téléchargeables pour la collecte, la manipulation, l'analyse et la communication d'information financière pour la gestion d'actifs financiers; offre d'utilisation temporaire de logiciels non téléchargeables pour l'offre d'accès à des bases de données propriétaires en ligne pour la gestion, l'analyse et la communication d'information sur les actifs financiers; offre de logiciels en ligne non téléchargeables pour la gestion du rendement, l'analyse statistique et la production de rapports réglementaires pour les entreprises dans le secteur de la gestion de placements financiers; consultation technologique dans le domaine des logiciels pour l'analyse de données et le suivi du rendement de la bourse des valeurs et des services de courtage financier, à savoir de la négociation et de la garde de titres cotés officiellement ainsi que d'actions, de parts, de contrats à terme standardisés, de métaux et de devises, ainsi que des opérations connexes.

Revendications

Date de priorité de production: 13 septembre 2019, Pays ou Bureau: ALLEMAGNE, demande no: 30 2019 021 386 en liaison avec le même genre de produits et en liaison avec le même genre de services

Numéro de la demande 2,047,929

Date de production 2020-03-13

Numéro d'enregistrement international 1547706

Langue de la demande Anglais

DÉTAILS DU REQUÉRANT ET DE L'AGENT

Requérant

Qontigo GmbH
Mergenthalerallee 61
65760 Eschborn
GERMANY

Agent

GOWLING WLG (CANADA) LLP
SUITE 1600, 1 FIRST CANADIAN PLACE, 100
KING STREET WEST, TORONTO, ONTARIO,
M5X1G5

DÉTAILS DE LA MARQUE DE COMMERCE

Type de la marque de commerce

Dessin

Représentation visuelle



Produits

Classe 09

Programmes informatiques pour l'offre d'accès à des bases de données propriétaires pour la gestion, l'analyse et la communication d'information sur les actifs financiers dans les domaines des opérations financières, de la gestion des risques financiers, des services de courtage financier, de la bourse des valeurs; logiciels et programmes pour l'analyse statistique ainsi que l'envoi et la réception d'information dans les domaines des opérations financières et des services de courtage financier; programmes informatiques enregistrés pour l'offre d'information financière et de données financières uniquement relativement aux services de bourse des valeurs et aux services financiers dans les domaines des titres négociables, des actions, des obligations, des opérations sur marchandises, de l'immobilier, des valeurs mobilières et des actifs; logiciels pour l'évaluation statistique de données d'études de marché dans les domaines des placements financiers et des opérations financières; plateformes logicielles téléchargeables utilisées pour les services financiers pour l'optimisation et la constitution de portefeuilles, la gestion des risques, la création de modèles de risque et la production de rapports réglementaires; logiciels dans le domaine de la gestion des risques financiers pour l'analyse et la gestion de portefeuilles d'instruments financiers;

logiciels d'application pour l'analyse et la gestion de portefeuilles d'actifs financiers, à savoir d'instruments de capitaux propres, d'instruments à revenus fixes et d'autres instruments financiers, à savoir de valeurs mobilières; logiciels pour la collecte, la manipulation, l'analyse et la communication d'information financière pour la gestion d'actifs financiers; logiciels pour l'accès à des bases de données contenant de l'information financière; logiciels d'application et logiciels infonuagiques téléchargeables pour utilisation par les professionnels dans le secteur de la gestion de placements pour le suivi, le traitement et la gestion de rapports réglementaires; logiciels pour la production de rapports de rendement, d'analyse et réglementaires pour les entreprises dans le secteur de la gestion de placements.

Services

Classe 35

(1) Services de consultation en affaires dans le secteur de la gestion de placements pour l'offre d'utilisation de logiciels en ligne non téléchargeables servant à la production de rapports de rendement, d'analyse et réglementaires pour les entreprises dans le secteur de la gestion de placements; services d'administration des affaires concernant la gestion, le calcul, l'enregistrement, la compilation et la systématisation de statistiques, en l'occurrence d'indices boursiers, d'indices financiers, d'indices immobiliers et d'autres indices économiques; administration des affaires ayant trait à la compilation d'indices concernant les valeurs de bourse, les actions, les obligations, les marchandises, l'immobilier, les effets négociables et d'autres catégories d'actifs, à des fins commerciales; offre de renseignements et d'indices statistiques portant sur les opérations boursières, les objets de valeur, les intérêts, les prix, les taux de change et d'autres données économiques, à des tiers; administration commerciale de l'octroi de licences d'utilisation de produits et de services de tiers, notamment d'indices boursiers et de licences, auprès de banques et d'autres établissements financiers émettant des dérivés et des instruments financiers et octroyant des prêts, les paiements étant calculés en fonction d'indices financiers et d'indices de valeurs mobilières; administration commerciale de l'octroi de licences d'utilisation d'indices boursiers et de licences auprès de compagnies d'assurance offrant des assurances dont les paiements aux assurés sont calculés en fonction d'indices financiers et d'indices de valeurs mobilières connexes; compilation et systématisation de statistiques et d'indices ayant trait aux opérations boursières, aux valeurs mobilières, aux prix; compilation, entrée et classement systématique d'information dans les domaines des finances et des marchés des capitaux dans des bases de données; consultation en gestion du risque d'entreprise; prévisions et analyses économiques; préparation de rapports commerciaux pour des tiers; aide aux entreprises dans le domaine des services en impartition dans le domaine des activités commerciales, en l'occurrence des applications d'infrastructure, informatiques et logicielles, des finances et de la comptabilité; services de renseignements et de recherche commerciaux assistés par ordinateur ainsi que compilation de données et analyse d'information sur la gestion des affaires concernant l'information boursière; calcul, enregistrement, création, composition et systématisation de statistiques et d'indices concernant les opérations boursières, les valeurs mobilières, les taux d'intérêt, les prix, les taux de change et d'autres données économiques; systématisation et composition d'information et de données financières dans une base de données; services de traitement de données informatiques dans le domaine de l'information sur les valeurs mobilières par ordinateur; enregistrement de renseignements commerciaux auprès d'organismes de réglementation, notamment préparation de rapports financiers pour des tiers contenant de l'information financière dans les domaines des titres négociables, des actions, des obligations, des placements financiers, des marchandises, de l'immobilier, des valeurs mobilières et des actifs financiers, pour des tiers; évaluation statistique d'études de marché; services de consultation en affaires concernant la conformité avec les règlements; gestion de déclarations réglementaires,

nommément aide à l'administration des affaires pour des tiers pour la collecte de données ainsi que la préparation et le dépôt de demandes de nature financière à soumettre à des organismes de réglementation gouvernementaux; gestion informatisée de bases de données; services de gestion de bases de données ayant trait à la collecte, à l'analyse, à la mise à jour et à l'offre de données.

Classe 36

(2) Services financiers, nommément création, conception, calcul, offre, gestion et révision d'instruments financiers, nommément de valeurs mobilières, d'options, d'obligations, de contrats à terme standardisés, de contrats à terme de gré à gré, de fonds et de fonds indiciaires, nommément de fonds négociés en bourse, et consultation en gestion de placements financiers relativement aux services susmentionnés; offre d'information financière et de données de placement financier dans les domaines de titres négociables, des actions, des obligations, des opérations sur marchandises, de l'immobilier, des valeurs mobilières et des portefeuilles d'actifs financiers, et consultation en gestion de placements financiers relativement aux services susmentionnés; services bancaires et financiers, nommément gestion de portefeuilles financiers, analyse financière et consultation en analyse financière, et consultation en gestion de placements financiers relativement aux services susmentionnés; gestion de portefeuilles financiers et consultation en gestion de placements financiers relativement aux services susmentionnés; consultation en gestion des risques financiers et consultation en gestion de placements financiers relativement aux services susmentionnés; analyse de placements et consultation en gestion de placements financiers relativement aux services susmentionnés; évaluation d'actifs financiers, à savoir gestion d'actifs financiers, et consultation en gestion de placements financiers relativement aux services susmentionnés; offre d'information sur les placements financiers par voie électronique et consultation en gestion de placements financiers relativement aux services susmentionnés; placement financier dans le domaine des valeurs mobilières et consultation en gestion de placements financiers relativement aux services susmentionnés; services de gestion financière concernant la détermination, le calcul et la publication d'indices relativement aux titres cotés officiellement et consultation en gestion de placements financiers relativement aux services susmentionnés; offre d'information sur les actions et les valeurs mobilières par un réseau informatique mondial et par courrier et consultation en gestion de placements financiers relativement aux services susmentionnés; information sur le placement de fonds et services de conseil en placement financier; information sur le placement de fonds dans les domaines des finances, des marchés, des nouvelles et des analyses et consultation en gestion de placements financiers relativement aux services susmentionnés; offre d'information sur le courtage financier de contrats à terme standardisés pour la composition et le calcul d'indices et d'information sur les placements financiers, et consultation en gestion de placements financiers relativement aux services susmentionnés; offre d'indices boursiers dans les domaines des sous-jacents et des indices de référence pour les placements financiers et les contrats financiers et consultation en gestion de placements financiers relativement aux services susmentionnés; opérations visant des contrats à terme standardisés sur indices boursiers, intégration détermination, calcul et publication d'indices et consultation en gestion de placements financiers relativement aux services susmentionnés; offre d'information sur les placements financiers à des tiers relativement aux indices comme base pour les produits financiers et consultation en gestion de placements financiers relativement aux services susmentionnés; cotation boursière; services de gestion financière concernant la détermination, y compris le calcul et la publication d'un d'indice boursier, et consultation en gestion de placements financiers relativement aux services susmentionnés; affaires financières, nommément administration financière d'opérations sur actions boursières et sur valeurs mobilières sur les marchés financiers, services bancaires et services de courtage de placements financiers, y compris opérations sur valeurs mobilières, nommément sur actions,

parts, contrats à terme standardisés, métaux et devises, et consultation en gestion de placements financiers relativement aux services susmentionnés; consultation en gestion financière offerte aux établissements financiers pour l'organisation et l'administration d'affaires bancaires et financières; services de gestion financière ayant trait à la détermination et au calcul d'indices pour des valeurs mobilières et des contrats à terme de gré à gré, des devises, des taux d'intérêt et des facteurs économiques; offre d'information sur les placements financiers concernant les marchés des actions, les marchés des devises et les taux de change, les dépôts, les valeurs mobilières et les actifs financiers; offre d'information sur l'assurance vie, l'évaluation financière de capitaux engagés, les analyses financières et l'évaluation de placements financiers; offre d'information sur la gestion financière concernant les facilités de crédit; services d'évaluation des risques liés aux placements et rapports connexes; préparation de rapports financiers pour des tiers; offre de cotation boursière, détermination d'un d'indice boursier et analyse informatisée d'information boursière; offre d'information sur la gestion de placements financiers à des tiers dans le domaine des indices financiers comme base pour les placements financiers dans le domaine de la compilation d'information concernant les finances, les valeurs mobilières, la bourse des valeurs, les opérations et les cours, les indices et d'autre information sur les marchés financiers, à des fins commerciales; offre de placements financiers basés sur des indices, nommément offre d'indices financiers de données de marché choisies pour permettre aux utilisateurs d'évaluer les placements et les tendances du marché dans le secteur financier; mise à jour d'indices d'actions et de valeurs mobilières pour des tiers.

Classe 42

(3) Services informatiques, nommément services de fournisseur d'infonuagique pour le stockage général de données; services de soutien technique en informatique, nommément dépannage de logiciels; gestion de réseaux informatiques pour des tiers; offre de systèmes informatiques virtuels et d'environnements informatiques virtuels par infonuagique; surveillance de systèmes informatiques pour la détection d'accès non autorisés ou d'atteintes à la protection de données; conception et développement de logiciels; installation de logiciels; maintenance et mise à jour de logiciels; services de conseil et de consultation en matière de logiciels; installation, maintenance et réparation de logiciels pour systèmes informatiques; programmation informatique pour des tiers relativement aux services de bourse des valeurs et aux services financiers; consultation technologique dans le domaine de la gestion de logiciels et de systèmes logiciels, à savoir des services de gestion financière, des affaires financières, de la bourse des valeurs des opérations, des services bancaires et des services de courtage financier; services informatiques, nommément recherche, développement, consultation technologique et surveillance électronique concernant l'utilisation d'ordinateurs et la création de programmes de traitement de données (services informatiques); analyse de systèmes informatiques; plateformes-services (PaaS), à savoir plateformes logicielles utilisées pour les services financiers pour l'optimisation et la constitution de portefeuilles, la gestion des risques, la création de modèles de risque et la production de rapports réglementaires; récupération de données informatiques électroniques; offre d'utilisation temporaire de logiciels utilisés pour les services financiers pour l'optimisation et la constitution de portefeuilles, la gestion des risques, la création de modèles de risque et la production de rapports réglementaires; offre d'utilisation temporaire de logiciels infonuagiques non téléchargeables dans le domaine de la gestion des risques financiers pour l'analyse et la gestion de portefeuilles d'instruments financiers; infonuagique, à savoir logiciels dans le domaine de la gestion des risques financiers pour l'analyse et la gestion de portefeuilles d'instruments financiers; offre d'utilisation temporaire de logiciels non téléchargeables pour la collecte, la manipulation, l'analyse et la communication d'information financière pour la gestion d'actifs financiers; offre d'utilisation temporaire de logiciels non téléchargeables pour l'offre d'accès à des bases de données

propriétaires en ligne pour la gestion, l'analyse et la communication d'information sur les actifs financiers; offre de logiciels en ligne non téléchargeables pour la gestion du rendement, l'analyse statistique et la production de rapports réglementaires pour les entreprises dans le secteur de la gestion de placements financiers; consultation technologique dans le domaine des logiciels pour l'analyse de données et le suivi du rendement de la bourse des valeurs et des services de courtage financier, à savoir de la négociation et de la garde de titres cotés officiellement ainsi que d'actions, de parts, de contrats à terme standardisés, de métaux et de devises, ainsi que des opérations connexes.

Revendications

Date de priorité de production: 13 septembre 2019, Pays ou Bureau: ALLEMAGNE, demande no: 30 2019 021 387 en liaison avec le même genre de produits et en liaison avec le même genre de services

Numéro de la demande 2,047,939

Date de production 2020-04-03

Numéro d'enregistrement international 1547065

Langue de la demande Anglais

DÉTAILS DU REQUÉRANT ET DE L'AGENT

Requérant

DAIKYO SEIKO, LTD.
1305-1, Kurohakama-cho,
Sano-shi
Tochigi 327-0813
JAPAN

Agent

MARKS & CLERK
33 Yonge Street, , Suite 300, Toronto,
ONTARIO, M5E1G4

DÉTAILS DE LA MARQUE DE COMMERCE

Type de la marque de commerce

Dessin

Représentation visuelle

The image shows the word "DAIKYO" in a large, bold, blue serif font. The letters are spaced out and are the primary visual element of the trademark.

Revendication de couleur

La couleur est revendiquée comme caractéristique de la marque de commerce. Le mot DAIKYO est bleu.

Produits

Classe 10

(1) Bouchons de perfusion pour utilisation avec des appareils d'injection servant à l'administration de médicaments; bouchons en caoutchouc pour utilisation avec des instruments servant aux perfusions médicales; bouchons en caoutchouc pour utilisation avec des flacons médicaux; dispositifs de fermeture en caoutchouc pour sacs de perfusion médicaux; dispositifs de fermeture en caoutchouc pour bouteilles de perfusion médicales; bouchons en caoutchouc pour utilisation avec des instruments médicaux; seringues médicales; seringues à injection [cylindres de seringue] à usage médical; pistons pour utilisation avec des seringues médicales; pistons plongeurs pour utilisation avec des seringues médicales; adaptateurs pour utilisation avec des seringues médicales; capuchons pour utilisation avec des seringues médicales; bouchons en caoutchouc pour utilisation avec des appareils de perfusion servant à l'administration de médicaments à des fins thérapeutiques; capuchons de retenue à usage médical pour empêcher les dispositifs de fermeture en caoutchouc qui scellent les embouchures de contenant à médicaments de s'ouvrir; capuchons étanches à usage médical avec dispositifs de fermeture intégrés en caoutchouc pour sceller les embouchures de contenant à médicaments; capuchons en caoutchouc à usage médical pour utilisation avec des instruments servant à l'injection de médicaments; bouchons et dispositifs de fermeture en caoutchouc, à savoir pièces constitutives d'instruments médicaux pour utilisation

avec des contenants médicaux pour des perfusions médicales aqueuses; joints toriques à usage médical pour utilisation avec des instruments d'inhalation de médicaments; raccords pour tubes de perfusion et tubes intraveineux; appareils médicaux de diagnostique et d'analyse, notamment microplaques à usage médical; cartouches de solution injectable pour seringues médicales en forme de crayon; bouchons en caoutchouc pour cartouches de solution injectable pour seringues médicales en forme de crayon; cylindres de seringue avec une aiguille à usage médical, en l'occurrence seringues médicales à injection; capuchons pour cylindres de seringue avec une aiguille à usage médical, en l'occurrence seringues médicales à injection; seringues médicales remplies de préparations pharmaceutiques avant d'être administrées aux utilisateurs finaux, en l'occurrence seringues médicales préremplies; contenants de solution injectable remplis et intégrés à des cylindres de seringue médicale, en l'occurrence des seringues médicales à injection et des seringues médicales à cartouches; dispositifs de fermeture en caoutchouc pour flacons médicaux; bouchons pour sacs de perfusion médicaux; bouchons pour bouteilles de perfusion médicales; dispositifs de fermeture en caoutchouc pour contenants médicaux pour le stockage de matières premières et de produits intermédiaires pharmaceutiques; dispositifs de fermeture en caoutchouc spécialement conçus pour les contenants médicaux pour la fabrication de médicaments, notamment de matières premières pharmaceutiques ainsi que de produits intermédiaires et finaux pharmaceutiques; dispositifs de fermeture et bouchons en caoutchouc spécialement conçus pour les tubes médicaux de prélèvement sanguin; capuchons pour seringues à aiguille amovible; capuchons pour pièces en forme de canule dans des systèmes de dialyse; capuchons de retenue en plastique à usage médical pour empêcher les dispositifs de fermeture en caoutchouc qui scellent les embouchures de flacons de médicaments de s'ouvrir; capuchons étanches en plastique à usage médical avec dispositif de fermeture intégré en caoutchouc pour sceller les embouchures de flacons de médicaments.

Classe 17

(2) Joints toriques en caoutchouc; contenants d'emballage industriel en caoutchouc; bouchons en caoutchouc pour contenants à médicaments; couvercles et capuchons en caoutchouc pour contenants d'emballage industriel; couvercles et capuchons en caoutchouc pour contenants à médicaments; caoutchouc brut et caoutchouc mi-ouvré; bouchons en caoutchouc pour contenants d'emballage industriel; bouchons en caoutchouc pour microplaques à usage médical; bouchons en caoutchouc pour l'encapsulage de solutions médicinales.

Classe 20

(3) Contenants d'emballage en plastique pour le stockage de médicaments; contenants d'emballage en plastique; contenants de stockage en plastique pour médicaments; capuchons de retenue en plastique pour empêcher les dispositifs de fermeture en caoutchouc qui scellent les embouchures de contenant de congélation et de séchage de s'ouvrir; capuchons de retenue en plastique pour empêcher les dispositifs de fermeture en caoutchouc qui scellent les embouchures de contenant à médicaments de s'ouvrir; capuchons de retenue en plastique avec dispositif de fermeture en caoutchouc intégré pour sceller les embouchures de contenant de congélation et de séchage; capuchons de retenue en plastique avec dispositif de fermeture en caoutchouc intégré pour sceller les embouchures de contenant à médicaments; couvercles et bouchons en plastique pour contenants d'emballage; bouchons en plastique pour contenants à médicament; dispositifs de fermeture en caoutchouc pour contenants à médicaments; dispositifs de fermeture en caoutchouc pour utilisation avec des flacons médicaux; contenants pour le stockage de médicaments; contenants à base de plastique pour l'emballage commercial, à savoir bouteilles pour médicaments; contenants d'emballage en plastique pour le stockage de médicaments; contenants d'emballage en plastique pour le stockage de trousse de perfusion; contenants d'emballage en plastique pour solutions intraveineuses; contenants d'emballage en plastique pour

le stockage de solutions médicales parentérales; contenants d'emballage en plastique pour le stockage d'instruments médicaux; contenants en plastique en forme de flacon à usage médical pour le stockage de médicaments administrés par voie parentérale.

Classe 21

(4) Récipients en plastique en forme d'ampoule; bouteilles en plastique en forme de flacon; bouteilles en plastique vendues vides à usage médical; récipients en forme de flacon pour médicaments.

Revendications

Date de priorité de production: 17 mars 2020, Pays ou Bureau: JAPON, demande no: 2020-029019 en liaison avec le même genre de produits

Numéro de la demande 2,048,012

Date de production 2020-06-08

Numéro d'enregistrement international 1547647

Langue de la demande Anglais

DÉTAILS DU REQUÉRANT ET DE L'AGENT

Requérant

Foshan Sitzone Furniture Co.,Ltd.Goodtone
Branch
No.18 East, QiaoGao Road,
Haizhou Industrial Area,
Xiqiao Town, Nanhai Area, Foshan City
Guangdong Province
CHINA

Agent

BENOÎT & CÔTÉ INC.
560 boul. Crémazie Est, 3e étage, Montréal,
QUEBEC, H2P1E8

DÉTAILS DE LA MARQUE DE COMMERCE

Type de la marque de commerce

Dessin

Représentation visuelle

Goodtone

Produits

Classe 20

Mobilier de bureau; tables de bureau; chaises de bureau; sofas; coffres autres qu'en métal; écrans pare-feu de foyer; miroirs; quincaillerie de mobilier autre qu'en métal; coussins; stores d'intérieur pour fenêtres.

Numéro de la demande 2,048,126

Date de production 2020-07-16

Numéro d'enregistrement international 1547553

Langue de la demande Anglais

DÉTAILS DU REQUÉRANT ET DE L'AGENT

Requérant

PALETTE LIFE SCIENCES, INC.
310 N. Westlake Blvd., Suite 120
Westlake Village CA 91362
UNITED STATES OF AMERICA

Agent

OYEN WIGGS GREEN & MUTALA LLP
480-THE STATION, 601 WEST CORDOVA
STREET, VANCOUVER, BRITISH
COLUMBIA, V6B1G1

DÉTAILS DE LA MARQUE DE COMMERCE

Type de la marque de commerce

Dessin

Représentation visuelle



Description de la marque de commerce

La marque est constituée d'une image stylisée de la lettre majuscule « P » composée de deux demi-cercles et d'un quart de cercle.

Produits

Classe 05

Préparations biologiques pour le traitement du cancer, nommément du cancer de la prostate; préparations biologiques pour le traitement du cancer, nommément préparations pour la radiothérapie anticancéreuse; préparations biologiques pour le traitement du cancer, nommément préparations pour la protection des tissus lors de traitements contre le cancer; gels injectables pour le traitement et la réparation du cartilage articulaire; préparations et substances pharmaceutiques pour le traitement des maladies gastro-intestinales; préparations et substances pharmaceutiques pour le traitement des maladies et des troubles viraux, métaboliques, de l'appareil locomoteur, cardiovasculaires, oncologiques, hépatologiques, ophtalmiques, respiratoires, gastro-intestinaux et hormonaux ainsi que du dysfonctionnement sexuel; préparations pharmaceutiques pour la chirurgie oculaire ou intraoculaire; préparations pharmaceutiques pour le traitement de la rhinite allergique et de l'asthme; préparations pharmaceutiques pour le traitement et la prévention des blessures et des troubles affectant les tendons et les muscles ainsi que pour la régénération du cartilage des genoux; préparations pharmaceutiques pour l'urologie; préparations pharmaceutiques pour l'urologie, nommément pour le traitement du reflux vésico-urétéral; préparations pharmaceutiques pour l'urologie, nommément pour le traitement de l'incontinence urinaire; préparations pharmaceutiques pour l'urologie, nommément pour le traitement de l'incontinence fécale; préparations pharmaceutiques pour l'urologie, nommément pour le traitement de la douleur liée aux muqueuses; préparations pharmaceutiques pour le traitement des maladies et des troubles oculaires; préparations pharmaceutiques pour le traitement des troubles de l'appareil locomoteur; produits et préparations pharmaceutiques pour la prévention des vergetures; produits pharmaceutiques pour la prévention et le traitement du cancer.

Revendications

Date de priorité de production: 08 avril 2020, Pays ou Bureau: ÉTATS-UNIS D'AMÉRIQUE, demande no: 88864762 en liaison avec le même genre de produits

Numéro de la demande 2,048,395

Date de production 2020-08-27

Langue de la demande Anglais

DÉTAILS DU REQUÉRANT ET DE L'AGENT

Requérant

Urban Outfitters Wholesale, Inc.
5000 South Broad Street
Philadelphia, Pennsylvania 19112
UNITED STATES OF AMERICA

Agent

DEETH WILLIAMS WALL LLP
150 YORK STREET, SUITE 400, TORONTO,
ONTARIO, M5H3S5

DÉTAILS DE LA MARQUE DE COMMERCE

INTIMATELY FREE PEOPLE

Type de la marque de commerce

Caractères standard

Services

Classe 35

Services de magasin de vente au détail, services de grand magasin de détail et services de magasin de vente au détail en ligne dans les domaines suivants : vêtements, articles chaussants, couvre-chefs, bijoux, articles ayant trait au mariage, nommément vêtements ayant trait au mariage et accessoires vestimentaires ayant trait au mariage, nommément robes, chaussures, voiles, combinaisons-jupons, peignes à cheveux et pinces à cheveux, petites capes et châles, foulards, ceintures ainsi que bijoux, sacs à main, sacs, portefeuilles, cosmétiques, articles de soins personnels et cadeaux, nommément tampons démaquillants, eaux de Cologne, cure-oreilles et tampons de coton, déodorants, papiers-mouchoirs, brillants à lèvres et rouges à lèvres, lotions pour le corps, savons à mains, nettoyants pour le visage et le corps, hydratants pour la peau, poudres pour bébés, dentifrices, shampooings et produits parfumés; services de fidélisation de la clientèle et services de club de clients à des fins commerciales, promotionnelles et publicitaires.

Numéro de la demande 2,049,049

Date de production 2020-09-02

Langue de la demande Anglais

DÉTAILS DU REQUÉRANT ET DE L'AGENT

Requérant

TROESDE PET FREEZE-DRIED FOOD CORP.
32904 Alta Ave
Abbotsford
BRITISH COLUMBIA
V2S6P9

Agent

MARK W. TIMMIS
(MARK TIMMIS LAW CORPORATION), 2595
CAVENDISH AVENUE, VICTORIA, BRITISH
COLUMBIA, V8R2G5

DÉTAILS DE LA MARQUE DE COMMERCE

Type de la marque de commerce

Dessin

Représentation visuelle

hagi.tales

Produits

Classe 31

Nourriture pour animaux de compagnie; céréales pour la consommation animale; chaux pour fourrage; biscuits pour chiens; germe de blé pour la consommation animale; fourrage; fourrage; nourriture pour animaux de compagnie; produits persistants de céréales pour la consommation animale; produits à mâcher comestibles pour animaux; boissons pour animaux de compagnie; farine de poisson pour la consommation animale; litière à base de paille; papier-gravier pour cages à oiseaux; litière de sable aromatisée pour animaux de compagnie.

Numéro de la demande 2,049,053

Date de production 2020-09-02

Langue de la demande Anglais

DÉTAILS DU REQUÉRANT ET DE L'AGENT

Requérant

TROESDE PET FREEZE-DRIED FOOD CORP.
32904 Alta Ave
Abbotsford
BRITISH COLUMBIA
V2S6P9

Agent

MARK W. TIMMIS
(MARK TIMMIS LAW CORPORATION), 2595
CAVENDISH AVENUE, VICTORIA, BRITISH
COLUMBIA, V8R2G5

DÉTAILS DE LA MARQUE DE COMMERCE

Type de la marque de commerce

Dessin

Représentation visuelle



Produits

Classe 31

Nourriture pour animaux de compagnie; céréales pour la consommation animale; chaux pour fourrage; biscuits pour chiens; germe de blé pour la consommation animale; fourrage; fourrage; nourriture pour animaux de compagnie; produits persistants de céréales pour la consommation animale; produits à mâcher comestibles pour animaux; boissons pour animaux de compagnie; farine de poisson pour la consommation animale; litière à base de paille; papier-gravier pour cages à oiseaux; litière de sable aromatisée pour animaux de compagnie.

Numéro de la demande 2,049,697

Date de production 2020-09-03

Langue de la demande Anglais

DÉTAILS DU REQUÉRANT

Requérant

Coldstream Games Corp.
8100 Postill Dr
Coldstream
BRITISH COLUMBIA
V1B1T7

DÉTAILS DE LA MARQUE DE COMMERCE

Type de la marque de commerce

Dessin

Représentation visuelle



Revendication de couleur

La couleur est revendiquée comme caractéristique de la marque de commerce. La marque est constituée d'un dé stylisé contenant une vague bleue tricolore et un point bleu au centre. Le point au centre, la section en dessous de la crête de la vague et la section extérieure sans contour sont turquoise (hex #5dc8d6). Les lignes de contour de la vague et la section foncée à droite du point central sont bleu marine (hex # 003462). La section de la vague à gauche du point central est turquoise moyen (hex #00aaba). La section au bas de la marque en dessous du point central est sarcelle foncé (hex #007b98). La section entre le sarcelle foncé et le point central est sarcelle moyen (hex #00a0b0). La section entre le sarcelle moyen et le point central est sarcelle (hex #31b3c2). La section représentant l'horizon, directement sous le point central, est turquoise foncé (hex #008a98). L'espace entourant le point central, au centre du dé, est blanc cassé (hex #f4fbfe). La crête de la vague est bleu clair (hex #ebf7fa).

Produits

Classe 28

jeux de société

Numéro de la demande 2,050,517

Date de production 2020-02-27

Numéro d'enregistrement international 1549863

Langue de la demande Anglais

DÉTAILS DU REQUÉRANT ET DE L'AGENT

Requérant

BRIDGESTONE CORPORATION
1-1, Kyobashi 3-chome,
Chuo-ku
Tokyo 104-8340
JAPAN

Agent

DEETH WILLIAMS WALL LLP
150 YORK STREET, SUITE 400, TORONTO,
ONTARIO, M5H3S5

DÉTAILS DE LA MARQUE DE COMMERCE

Solutions For Your Journey

Type de la marque de commerce

Caractères standard

Produits

Classe 06

(1) Raccords de tuyauterie en métal; brides en métal; valves en métal, autres que les pièces de machine, nommément clapets à bille manuels en métal, robinets à papillon manuels en métal, valves d'échantillonnage à membrane en métal à commande manuelle, robinets-vannes à commande manuelle en métal, clapets anti-retour à commande manuelle en métal; valves de conduite d'eau en métal; tuyauterie en métal; matériaux de construction parasismiques en métal; matériaux de construction en métal, nommément matériaux de renforcement pour la construction; matériaux de renforcement en métal pour tuyaux; écrous en métal; réservoirs d'eau en métal à usage domestique; charpentes d'acier pour la construction; réservoirs d'eau en acier inoxydable à usage industriel; conteneurs en métal pour le transport; contenants de rangement en métal; chaînes en métal à revêtement en caoutchouc pour prévenir l'effondrement de ponts.

Classe 07

(2) Machines et appareils de construction, nommément engins de terrassement, nommément porteurs de terre, décapeuses, excavatrices, décapeuses pour routes, niveleuses, chargeuses-pelleteuses, chargeuses, nommément chargeuses frontales, chargeuses-pelleteuses, chargeuses à direction à glissement, grues, asphaltieuses, machines de compactage des sols, convoyeurs à courroie, convoyeurs tubulaires et tuyaux flexibles, à savoir pièces de machine de construction, ainsi que pièces et accessoires pour les produits susmentionnés; machines et appareils de manutention de marchandises, nommément mâts de charge et robots sans pilote, à savoir machines de manutention de marchandises, ainsi que pièces et accessoires pour les produits susmentionnés; machines et appareils d'exploitation minière, nommément machines de terrassement, en l'occurrence engins de terrassement, nommément porteurs de terre, décapeuses, racleuses, niveleuses, pelles chargeuses, bulldozers, grues mobiles, grues, chargeuses compactes à chenilles, chargeuses tout-terrain, convoyeurs à courroie, convoyeurs en surface, convoyeurs tubulaires, convoyeurs inclinés, chargeuses de charbon, machines d'exploitation minière, nommément machines pour l'exploration géologique, minière et minérale, foreuses d'exploitation minière, extracteurs miniers, foreuses, treuils de mine et machines de

traitement des minerais, ainsi que pièces et accessoires pour les produits susmentionnés; chenilles en caoutchouc pour utilisation avec des engins à chenilles sur de la machinerie agricole, ainsi que pièces et accessoires pour les produits susmentionnés; chenilles en caoutchouc pour utilisation avec des engins à chenilles sur de la machinerie d'exploitation minière, ainsi que pièces et accessoires pour les produits susmentionnés; chenilles en caoutchouc pour utilisation avec des engins à chenilles sur des machines de construction et des machines de manutention de marchandises, ainsi que pièces et accessoires pour les produits susmentionnés; tampons en caoutchouc à fixer à des patins de chenilles en fer, ainsi que pièces et accessoires pour les produits susmentionnés; chenilles en caoutchouc pour utilisation avec des engins à chenilles sur des déneigeuses, ainsi que pièces et accessoires pour tous les produits susmentionnés; courroies pour convoyeurs; courroies de transmission, éléments de machine non conçus pour les véhicules terrestres; transmissions pour machines; convoyeurs à courroie; freins pour machines; tuyaux flexibles hydrauliques, autres qu'en métal, pour machines à travailler les métaux, machines d'exploitation minière, machines de construction, machines de chargement et de déchargement, machines de pêche, machines de traitement chimique, machines textiles, machines de transformation d'aliments, machines de transformation des boissons, machines d'exploitation forestière, machines à travailler le bois, machines pour la fabrication de placage ou de contreplaqué, machines de fabrication de pâte, machines à fabriquer le papier, machines de transformation du papier, machines d'impression, machines de reliure, machines agricoles, machines pour la fabrication de chaussures, machines de tannage du cuir, machines de transformation du tabac, machines de fabrication d'articles en verre, machines à peindre, machines d'emballage ou d'emballage, machines de traitement du plastique, machines de fabrication de semi-conducteurs, machines de fabrication de produits en caoutchouc, machines à travailler la pierre, moteurs d'entraînement non électriques, machines pneumatiques ou hydrauliques, machines de réparation, systèmes de stationnement mécaniques, installations de lavage de véhicules, pulvérisateurs à moteur pour la désinfection, les insecticides et les désodorisants, tondeuses à gazon, dispositifs électriques pour tirer les rideaux, machines de compactage de déchets et concasseurs à déchets; tuyaux flexibles non métalliques pour le transfert d'énergie hydraulique à ce qui suit : machines à travailler les métaux, machines d'exploitation minière, machines de construction, machines de chargement et de déchargement, machines de pêche, machines de traitement chimique, machines textiles, machines de transformation d'aliments, machines de transformation des boissons, machines d'exploitation forestière, machines à travailler le bois, machines pour la fabrication de placage ou de contreplaqué, machines de fabrication de pâte, machines à fabriquer le papier, machines de transformation du papier, machines d'impression, machines de reliure, machines agricoles, machines pour la fabrication de chaussures, machines de tannage du cuir, machines de transformation du tabac, machines de fabrication d'articles en verre, machines à peindre, machines d'emballage ou d'emballage, machines de traitement du plastique, machines de fabrication de semi-conducteurs, machines de fabrication de produits en caoutchouc, machines à travailler la pierre, moteurs d'entraînement non électriques, machines pneumatiques ou hydrauliques, machines de réparation, systèmes de stationnement mécaniques, installations de lavage de véhicules, pulvérisateurs à moteur pour la désinfection, les insecticides et les désodorisants, tondeuses à gazon, dispositifs électriques pour tirer les rideaux, machines de compactage de déchets et concasseurs à déchets; tuyaux flexibles non métalliques pour des systèmes hydrauliques dans ce qui suit : machines pour le travail des métaux, machines d'exploitation minière, machines de construction, machines de chargement et de déchargement, machines de pêche, machines de traitement chimique, machines textiles, machines de transformation d'aliments, machines de transformation des boissons, machines d'exploitation forestière, machines à travailler le bois, machines pour la fabrication de placage ou de

contreplaqué, machines de fabrication de pâte, machines à fabriquer le papier, machines de transformation du papier, machines d'impression, machines de reliure, machines agricoles, machines pour la fabrication de chaussures, machines de tannage du cuir, machines de transformation du tabac, machines de fabrication d'articles en verre, machines à peindre, machines d'emballage ou d'emballage, machines de traitement du plastique, machines de fabrication de semi-conducteurs, machines de fabrication de produits en caoutchouc, machines à travailler la pierre, moteurs d'entraînement non électriques, machines pneumatiques ou hydrauliques, machines de réparation, systèmes de stationnement mécaniques, installations de lavage de véhicules, pulvérisateurs à moteur pour la désinfection, les insecticides et les désodorisants, tondeuses à gazon, dispositifs électriques pour tirer les rideaux, machines de compactage de déchets et concasseurs à déchets; coupleurs hydrauliques rapides pour tuyaux à haute pression pour machines (non conçus pour les véhicules terrestres); tuyaux en plastique (pièces ajustées de machines) pour machines à travailler les métaux, machines d'exploitation minière, machines de construction, machines de chargement et de déchargement, machines de pêche, machines de traitement chimique, machines textiles, machines de transformation d'aliments, machines de transformation des boissons, machines d'exploitation forestière, machines à travailler le bois, machines pour la fabrication de placage ou de contreplaqué, machines de fabrication de pâte, machines à fabriquer le papier, machines de transformation du papier, machines d'impression, machines de reliure, machines agricoles, machines pour la fabrication de chaussures, machines de tannage du cuir, machines de transformation du tabac, machines de fabrication d'articles en verre, machines à peindre, machines d'emballage ou d'emballage, machines de traitement du plastique, machines de fabrication de semi-conducteurs, machines de fabrication de produits en caoutchouc, machines à travailler la pierre, moteurs d'entraînement non électriques, machines pneumatiques ou hydrauliques, machines de réparation, systèmes de stationnement mécaniques, installations de lavage de véhicules, pulvérisateurs à moteur pour la désinfection, les insecticides et les désodorisants, tondeuses à gazon, dispositifs électriques pour tirer les rideaux, machines de compactage de déchets et concasseurs à déchets; raccords hydrauliques (tuyaux), à savoir pièces de ce qui suit : machines à travailler les métaux, machines d'exploitation minière, machines de construction, machines de chargement et de déchargement, machines de pêche, machines de traitement chimique, machines textiles, machines de transformation d'aliments, machines de transformation des boissons, machines d'exploitation forestière, machines à travailler le bois, machines pour la fabrication de placage ou de contreplaqué, machines de fabrication de pâte, machines à fabriquer le papier, machines de transformation du papier, machines d'impression, machines de reliure, machines agricoles, machines pour la fabrication de chaussures, machines de tannage du cuir, machines de transformation du tabac, machines de fabrication d'articles en verre, machines à peindre, machines d'emballage ou d'emballage, machines de traitement du plastique, machines de fabrication de semi-conducteurs, machines de fabrication de produits en caoutchouc, machines à travailler la pierre, moteurs d'entraînement non électriques, machines pneumatiques ou hydrauliques, machines de réparation, systèmes de stationnement mécaniques, installations de lavage de véhicules, pulvérisateurs à moteur pour la désinfection, les insecticides et les désodorisants, tondeuses à gazon, dispositifs électriques pour tirer les rideaux, machines de compactage de déchets et concasseurs à déchets; machinerie de réparation de pneus, nommément machines électriques pour la réparation de pneus; chambres de pression, à savoir pièces de machinerie de réparation; râpeuses, à savoir pièces de machinerie de réparation; rouleteuses et brocheuses comme pièces de machinerie de réparation de pneus; coupeuses de bandes de roulement et applicateurs de liant pour le rechapage de pneus, à savoir pièces de machinerie de réparation; amortisseurs pneumatiques (ressorts pneumatiques, pour éléments de machine non conçus pour les véhicules terrestres); ressorts en caoutchouc pour systèmes de

suspension autres que pour les véhicules; filtres à tamis en plastique pour machines et appareils d'exploitation minière; filtres à tamis en plastique pour machines et appareils à travailler la pierre; distributeurs de carburant pour stations-service; distributeurs d'essence pour stations-service.

Classe 09

(3) Piles et batteries, nommément batteries pour véhicules automobiles, batteries pour téléphones mobiles, batteries électriques pour véhicules électriques, piles et batteries à usage général, batteries d'allumage; piles et batteries solaires; machines et appareils de télécommunication, nommément routeurs pour réseaux informatiques, multiplexeurs, matériel informatique de télécommunication, matériel informatique et logiciels enregistrés pour l'installation et la configuration de réseaux étendus, appareils de télécommunication pour la mesure, la surveillance, et la transmission de la pression des pneus et de la température des pneus, nommément émetteurs et récepteurs radio, émetteurs de signaux de satellite, émetteurs GPS, émetteurs téléphoniques, émetteurs vidéo, récepteurs audio et vidéo, capteurs de température et capteurs de pression des pneus; télécopieurs; machines et appareils électroniques ainsi que pièces connexes, nommément machines électroniques de mesure et instruments pour la mesure, la surveillance, et la transmission de la pression des pneus et de la température des pneus, nommément appareils électroniques constitués de capteurs de température, de capteurs de pression des pneus, d'antennes de radio, d'émetteurs et de récepteurs radio ainsi que de logiciels pour la surveillance de la pression des pneus et de la température des pneus; afficheurs électroniques utilisant la technologie du papier électronique, nommément écrans d'ordinateur; ordinateurs; pièces constituant d'imprimantes, de télécopieurs et de photocopieurs, nommément rouleaux de transfert, rouleaux d'alimentation de toner et rouleaux de développement; appareils et instruments de mesure, nommément manomètres, capteurs de pression, lasers de mesure; machines et instruments de mesure et d'essai, nommément capteurs et jauges pour la mesure et la vérification de la température et de la pression de l'huile, de l'eau, des liquides pour l'automobile et de l'air dans des moteurs, des groupes motopropulseurs, des transmissions et des pneus; dispositifs d'alarme pour la pression des pneus; dispositifs de mesure et d'alarme pour la pression des pneus; manomètres pour pneus de véhicule; manomètres pour pneus; indicateurs de niveau d'essence; machines de vérification de caoutchouc; machines et appareils photographiques, en l'occurrence appareils photo et accessoires connexes, nommément trépieds pour appareils photo et caméras, pieds monobranches pour appareils photo, obturateurs d'appareil photo, retardateurs pour appareils photo, magasins à films pour appareils photo, filtres d'objectif pour appareils photo et caméras, dragonnes pour appareils photo et caméras; machines et appareils cinématographiques, nommément caméras de cinéma, projecteurs cinématographiques, filtres colorés pour caméras de télévision et de cinéma, appareils de montage de films, écrans de projection pour films; appareils photo et caméras; masques antipoussière; circuits électroniques et CD-ROM contenant des programmes pour jeux de poche avec écrans à cristaux liquides; ceintures de plomb pour la plongée sous-marine; fichiers de musique téléchargeables; fichiers d'images téléchargeables; publications électroniques téléchargeables, à savoir livres, bulletins d'information, magazines, dépliants, cahiers d'exercices, revues et documentation offerts en ligne à partir de bases de données et d'Internet; piles et batteries électriques, nommément batteries électriques pour appareils photo et caméras, batteries électriques pour ordinateurs portables, batteries électriques pour véhicules électriques, batteries électriques pour téléphones intelligents, piles électriques pour montres et accumulateurs électriques; batteries électriques pour véhicules; lunettes de soleil; chargeurs de batterie pour téléphones mobiles; boyaux d'incendie; logiciels pour la surveillance et l'analyse de données de vol ainsi que la prévision de l'usure de la bande de roulement de pneus; appareils et instruments de contrôle (inspection), nommément jauges de profondeur de pneus, outils pour la détection de fissures sur des produits au moyen d'une caméra,

de lumière ou d'air; supports pour ordinateurs de poche; émetteurs et récepteurs de signaux de satellite, émetteurs et récepteurs radio; appareils et instruments de signalisation, notamment feux clignotants de sécurité pour véhicules et feux clignotants de sécurité pour cônes de signalisation; logiciels pour le fonctionnement de dictionnaires numériques électroniques; installations, réseaux et appareils de télécommunication, notamment émetteurs et récepteurs radio, émetteurs de signaux de satellite, émetteurs GPS, émetteurs téléphoniques, émetteurs vidéo, récepteurs audio et vidéo, téléphones mobiles; supports de fixation pour matériel informatique de télécommunication; appareils de télématique, notamment dispositifs sans fil à fonctionnalité Internet, en l'occurrence ordinateurs de bord, récepteurs GPS et émetteurs GPS pour l'offre de services de télématique et dotés d'une fonction de téléphone cellulaire; lecteurs de codes à barres; lecteurs de codes bidimensionnels; imprimantes, notamment imprimantes thermiques, imprimantes à jet d'encre, imprimantes laser; instruments d'arpentage; matériel informatique et logiciels pour utilisation avec des systèmes de navigation par satellite et de localisation GPS pour la navigation; logiciels pour le fonctionnement de systèmes de navigation par satellite et de systèmes de positionnement mondial [GPS] ainsi que pour l'utilisation de systèmes de positionnement mondial [GPS] pour le suivi, la localisation et la sécurité de véhicules et d'objets; logiciels pour utilisation avec des planificateurs d'itinéraire, des cartes électroniques et des dictionnaires numériques pour la navigation; terminaux informatiques, tout particulièrement pour systèmes de navigation, planificateurs d'itinéraire et cartes numériques; cartes électroniques téléchargeables; systèmes de positionnement mondial [GPS] constitués d'ordinateurs, de logiciels, d'émetteurs, de récepteurs et de dispositifs d'interface réseau; systèmes de positionnement, d'orientation et de navigation ainsi que systèmes mondiaux de localisation [GPS] constitués d'ordinateurs, de logiciels, d'émetteurs, de récepteurs de système de positionnement mondial [GPS] et de récepteurs de signaux de satellite; plateformes informatiques et d'exploitation mobiles constituées d'émetteurs-récepteurs de données ainsi que de réseaux sans fil et de passerelles pour la collecte et la gestion de données; appareils de navigation pour véhicules, à savoir ordinateurs de bord; planificateurs d'itinéraire, à savoir ordinateurs personnels de poche (ordinateurs de poche); systèmes de navigation par satellite, notamment systèmes de positionnement mondial constitués de satellites, d'ordinateurs, de logiciels, d'émetteurs, de récepteurs et de dispositifs d'interface réseau; logiciels pour la gestion de bases de données dans les domaines du transport et de la circulation; logiciels pour la gestion et l'entretien de groupes de véhicules, notamment logiciels pour le suivi et la surveillance la véhicules ainsi que pour la planification et la gestion de l'entretien de véhicules, pour utilisation dans le domaine de la gestion des véhicules; logiciels pour le fonctionnement de planificateurs d'itinéraires; logiciels pour systèmes de navigation et de divertissement à bord de véhicules pour l'offre et l'affichage de conseils de voyage concernant les stations-service, les parcs de stationnement, les restaurants, les hôtels et les concessionnaires d'automobiles; logiciels pour l'affichage de commandes et de l'emplacement de véhicules sur des cartes géographiques; logiciels pour l'indication des exigences d'entretien et la programmation de l'entretien de véhicules; systèmes de localisation, de repérage et de sécurité de véhicule constitués d'antennes et d'émetteurs radio à placer dans les véhicules; dispositifs de localisation et de récupération de véhicules programmés pour utiliser des systèmes de positionnement mondial [GPS] et des télécommunications cellulaires; bases de données électroniques téléchargeables contenant de l'information ayant trait aux pneus, aux pièces de véhicule, aux véhicules et aux groupes de véhicules; publications électroniques ayant trait aux pneus, aux pièces de véhicule, aux véhicules et aux groupes de véhicules; rapports électroniques ayant trait aux pneus, aux pièces de véhicule, aux véhicules et aux groupes de véhicules; dispositifs électroniques de détection, de vérification, de surveillance et de communication utilisés relativement aux véhicules, aux pneus, aux pièces de véhicule et aux groupes de véhicules, notamment appareils de télécommunication constitués de récepteurs, d'émetteurs ainsi que de

matériel informatique et de logiciels pour la collecte, le suivi, le stockage, la gestion, la communication et la transmission de données de télématique sur les pneus et les véhicules; capteurs électroniques pour pneus, véhicules et pièces de véhicule, nommément capteurs de température, capteurs de pression, capteurs d'accélération, capteurs de distance, capteurs de vitesse, capteurs d'abrasion des pneus et capteurs d'état de couche de roulement; logiciels téléchargeables pour l'organisation et la gestion de services d'abonnement ayant trait à la surveillance, à l'entretien, au remplacement et à l'achat de pneus et de pièces de véhicule; logiciels téléchargeables pour la planification du remplacement, de la réparation, de l'inspection, de l'installation, de la surveillance, de la gestion, de l'entretien, de la commande et de l'achat de pneus, de pièces de véhicule et de véhicules; logiciels utilisés relativement aux pneus, aux pièces de véhicule, aux véhicules et aux groupes de véhicules, nommément logiciels pour la collecte, le suivi, le stockage, la gestion, la communication et la transmission de données de télématique sur les pneus et les véhicules; applications logicielles téléchargeables pour la surveillance et le suivi de pneus et de données sur les pneus, nommément de données relatives à la déformation des pneus, de données relatives à la pression des pneus, de données relatives à l'abrasion des pneus, de données relative à la vitesse de véhicules et de données relatives à l'état de la surface de routes; logiciels de gestion de parcs de véhicules; logiciels pour la gestion, le suivi et l'optimisation des coûts d'exploitation de parcs et de la productivité selon des données sur les pneus de parcs commerciaux; logiciels pour la surveillance, le suivi et la communication de données sur l'usure de la bande de roulement de pneus ainsi que pour la prévision des conditions de conduite potentiellement dangereuses pour des pneus, et pour permettre à des véhicules de s'adapter à ces conditions pour prévenir les accidents; applications logicielles téléchargeables pour l'analyse de l'usure de la bande de roulement de pneus à partir de photos; systèmes de prévention des accidents constitués principalement de capteurs, nommément de détecteurs de proximité, de capteurs de pression, de capteurs de vitesse de véhicule, de capteurs de vitesse de la rotation des pneus, de logiciels et de matériel informatique pour la mesure et la transmission de données sur l'usure de la bande de roulement de pneus; systèmes de détection de l'usure de la bande de roulement de pneus constitués principalement de capteurs de détection de l'usure de la bande de roulement de pneus, d'indicateurs automatiques de basse pression de pneus, de capteurs électriques, nommément de capteurs de pression, d'émetteurs GPS et radio, de récepteurs GPS et radio ainsi que d'interfaces d'affichage électronique, nommément d'écrans d'affichage; logiciels de communication relativement à la performance et à l'état de pneus lors du rechapage de pneus; logiciels pour les concessionnaires de rechapage de pneus pour le suivi, la photographie et l'offre de reçus pour des pneus rechapés; logiciels pour le suivi des stocks de pneus rechapés; logiciels pour le suivi des renseignements et la production de rapports pour le commerce des pneus rechapés dans les domaines de la gestion des relations avec la clientèle, de la gestion de la chaîne logistique, des services à la personne et des applications financières, tous pour aider les entreprises dans les industries du rechapage de pneus, des pneus commerciaux, de la vente au détail et en gros de pneus; systèmes de surveillance de la pression des pneus constitués d'un ordinateur, de capteurs de pression, d'antennes radio, GPS et de satellite, d'émetteurs GPS et radio, de récepteurs GPS et radio ainsi que de logiciels pour la mesure et la transmission de données sur la pression des pneus; machines et instruments de surveillance et de mesure de la pression et de la température de pneus; machines et appareils électroniques pour la mesure, la surveillance et la transmission de la pression des pneus et de la température des pneus, constitués de capteurs, nommément de capteurs de pression des pneus, de capteurs de température des pneus, de capteurs d'abrasion des pneus, de capteurs de vitesse de véhicule et de capteurs d'état de couche de roulement, d'antennes GPS et de radio, d'émetteurs GPS et radio, de récepteurs GPS et radio, d'écrans d'affichage, d'assistants numériques personnels, de terminaux de télécommunication mobiles, nommément de terminaux intelligents, de téléphones

intelligents, d'ordinateurs tablettes et de logiciels pour la mesure, la surveillance et la transmission de la pression des pneus et de la température des pneus; machines et appareils électroniques à usage technologique et scientifique constitués de capteurs de pression des pneus, de capteurs de température des pneus, de capteurs d'abrasion des pneus, de capteurs de vitesse de véhicule et de capteurs d'état de couche de roulement, d'antennes de radio, d'antennes GPS, d'émetteurs et récepteurs sans fil, nommément d'émetteurs et de récepteurs GPS et radio ainsi que de logiciels pour la surveillance de la pression des pneus; logiciels pour la surveillance de l'information sur la conduite automobile, sur l'énergie cinétique d'un véhicule et sur la pression des pneus; terminaux, nommément terminaux informatiques pour la collecte et le stockage d'information et de données mesurées et sauvegardées par des appareils de surveillance et des émetteurs à distance sur demande; appareils de transmission de données pour les télécommunications, nommément émetteurs de télécommunications, en l'occurrence émetteurs GPS et émetteurs de signaux de satellite, émetteurs de télévision, émetteurs radio; logiciels pour la surveillance et la gestion de la pression dans les pneus; systèmes de gestion et de surveillance de la pression dans les pneus constitués de capteurs, nommément de capteurs de pression des pneus, de capteurs de température des pneus, de capteurs d'abrasion des pneus, de capteurs de vitesse de véhicule et de capteurs d'état de couche de roulement, de logiciels pour la mesure, la surveillance et la transmission de données sur la pression des pneus ainsi que de matériel informatique; applications logicielles téléchargeables pour un appareil mobile ou un ordinateur pour la surveillance, le suivi et la communication de la pression et de la température de pneus; systèmes de gestion et de surveillance de la pression dans les pneus principalement constitués de capteurs, nommément de capteurs de pression des pneus, de capteurs de température des pneus, de capteurs d'abrasion des pneus, de capteurs de vitesse de véhicule et de capteurs d'état de couche de roulement, de logiciels et de matériel informatique pour la mesure et la transmission de données sur la déformation et la pression des pneus; systèmes de surveillance de la pression des pneus et de la température des pneus constitués principalement de logiciels téléchargeables pour la surveillance de la pression des pneus et de la température des pneus, d'indicateurs automatiques de basse pression de pneus, de manomètres pour pneus, de capteurs électriques, nommément de capteurs de pression des pneus, de capteurs de température des pneus, de capteurs d'abrasion des pneus, de capteurs de vitesse de véhicule et de capteurs d'état de couche de roulement, d'émetteurs GPS et radio, de récepteurs GPS et radio et d'interfaces d'affichage électronique, nommément d'écrans d'affichage.

Classe 10

(4) Membres artificiels; semelles en caoutchouc pour membres artificiels; membres artificiels pour animaux.

Classe 11

(5) Conduites d'eau pour installations sanitaires; régulateurs de débit d'eau pour robinets; robinets à eau courante; vannes de régulation du niveau de réservoirs; robinets de canalisation.

Classe 12

(6) Automobiles, ainsi que pièces et accessoires connexes; pneus de véhicule; pneus pour voitures de tourisme; pneus pour camions; pneus pour autobus; pneus pour voitures de course; pneus pour automobiles; pneus rechapés pour voitures de tourisme; pneus rechapés pour camions; pneus rechapés pour autobus; pneus rechapés pour voitures de course; pneus rechapés; pneus rechapés pour automobiles; chambres à air pour voitures de tourisme; chambres à air pour camions; chambres à air pour autobus; chambres à air pour voitures de course; chambres à air pour automobiles; roues et jantes pour voitures de tourisme; roues et jantes pour camions; roues et jantes pour autobus; roues et jantes pour voitures de course; roues et jantes

pour automobiles; croissants pour rechapage pour le rechapage des pneus de véhicules, nommément de voitures de tourisme, de camions, d'autobus et de voitures de course; véhicules automobiles à deux roues ainsi que pièces et accessoires connexes; pneus pour véhicules automobiles à deux roues; chambres à air pour véhicules automobiles à deux roues; roues et jantes pour véhicules automobiles à deux roues; vélos ainsi que pièces et accessoires connexes; pneus pour vélos; chambres à air pour vélos; roues et jantes pour vélos; aéronefs, ainsi que pièces et accessoires connexes; pneus et chambres à air pour aéronefs; pièces adhésives en caoutchouc pour la réparation de chambres à air ou de pneus; croissants pour rechapage servant à rechaper les pneus pour véhicules automobiles à deux roues ou vélos; croissants pour rechapage servant à rechaper les pneus pour aéronefs; chapes pour le rechapage de pneus pour des pneus d'automobile, de véhicules automobiles à deux roues, de vélos et d'aéronefs; chapes de pneu préformées pour pneus d'automobile, de véhicules automobiles à deux roues, de vélos et d'aéronefs; rustines en caoutchouc pour la réparation de chapes de pneu de véhicules, nommément d'automobiles, de voitures de tourisme, de camions, d'autobus, de voitures de course, de véhicules automobiles à deux roues, de vélos et d'aéronefs; amortisseurs, éléments de machine pour véhicules terrestres; ressorts, éléments de machine pour véhicules terrestres; ressorts pneumatiques, éléments de machine pour véhicules terrestres; pièces mécaniques pour véhicules terrestres, nommément dérailleurs avant, dérailleurs arrière, engrenages, en l'occurrence mécanismes de changement de vitesse, nommément engrenages de changement de vitesse pour véhicules terrestres, transmissions et trains d'engrenages pour véhicules terrestres, ressorts de suspension, leviers de frein, freins avant, freins arrière, câbles de frein, patins de frein, freins pour véhicules terrestres, supports de moteur pour véhicules terrestres, roulements d'arbre, ressorts de suspension, arbres de transmission pour véhicules terrestres, amortisseurs, ressorts pneumatiques pour suspensions de véhicules, valves, nommément corps de valve pour pneus de véhicule, valves pour pneus de véhicule, valves pour freins à vapeur, cylindres de frein; accouplements ou connecteurs d'arbres, éléments de machine pour véhicules terrestres; vaisseaux, à savoir bateaux et navires, ainsi que leurs pièces constituantes; défense pour bateaux (protections latérales pour bateaux); coussins de siège pour véhicules; ressorts pneumatiques pour wagons; pare-chocs de véhicule; amortisseurs de suspension pour véhicules; ressorts de suspension pour véhicules; pneus pour automobiles hors route, véhicules automobiles à deux roues et vélos; véhicules hors route ainsi que pièces et accessoires connexes; véhicules à deux roues et vélos hors route ainsi que pièces et accessoires connexes; pneus pour tracteurs; pneus pour véhicules agricoles; pneus pour véhicules de manutention de conteneurs; chenilles en caoutchouc pour utilisation avec des engins à chenilles sur des motoneiges; chenilles en caoutchouc pour utilisation avec des engins à chenilles sur des véhicules tout-terrain; chenilles en caoutchouc pour utilisation avec des engins à chenilles sur des automobiles; pneus pour véhicules lunaires; pneus pour décapeuses; pneus pour niveleuses; pneus pour pelles chargeuses; pneus pour compacteurs à pneus; pneus pour grues sur roues; pneus pour grues; pneus pour chasse-neige; pneus pour finisseuses; pneus pour machinerie d'exploitation minière; allume-cigares pour automobiles; machines et appareils de manutention de marchandises, nommément véhicules de manutention de chargements, nommément chariots élévateurs à fourche.

Classe 17

(7) Joints d'étanchéité en métal; valves en caoutchouc ou en fibre vulcanisée [sauf les éléments de machine]; tuyaux flexibles, autres qu'en métal, nommément tuyaux flexibles faits de résines artificielles, comme du PVC et du polybutène pour la plomberie, pour utilisation avec des systèmes de ventilation, pour utilisation comme tuyaux de raccordement dans des véhicules et de la machines industrielles; raccords de tuyauterie, autres qu'en métal; joints autres qu'en métal pour véhicules, non conçus pour les moteurs de véhicule; garnitures de joint pour l'étanchéité,

nommément garnitures de joint pour valves, cylindres, arbres, roulements, courroies, sangles, bandes ainsi que joints coulissants et joints rotatifs et garnitures de joint pour tuyaux, nommément tuyaux en métal et en plastique pour machines ainsi que tuyaux en métal et en plastique pour usines chimiques; scellants pour la construction, nommément scellants adhésifs pour la construction; barrages flottants antipollution; contenants d'emballage en caoutchouc; tuyaux flexibles hydrauliques, autres qu'en métal, nommément tuyaux flexibles hydrauliques en plastique et tuyaux flexibles hydrauliques en caoutchouc; matières plastiques mi-ouvrées; feuilles de plastique, nommément feuilles de plastique adhésives; feuilles de plastique pour utilisation comme couche intermédiaire dans le verre feuilleté; film d'acétate de vinyle-éthylène CAV/E pour piles et batteries solaires; film d'acétate de vinyle-éthylène CAV/E pour cellules solaires; caoutchouc mousse d'uréthane; élastomères thermoplastiques pour utilisation comme matériaux pour la mémoire tampon de disques durs; tuyaux et tubes flexibles en plastique pour véhicules terrestres, machines industrielles et bâtiments; tuyaux flexibles en caoutchouc pour véhicules terrestres, machines industrielles et bâtiments; feuilles de plastique pour utilisation comme adhésifs dans des piles et des batteries solaires, insérées entre du verre et du verre, du verre et du plastique ou du plastique et du plastique; caoutchouc, nommément caoutchouc brut et caoutchouc mi-ouvert; caoutchouc synthétique; caoutchouc naturel; composés de caoutchouc, nommément composé de caoutchouc pour utilisation comme élément constitutif de tuyaux flexibles, de tubes et de tuyaux souples autres qu'en métal, de chenilles en caoutchouc, ainsi que composés de caoutchouc pour la fabrication de pneus; caoutchouc pour le rechapage et la réparation de pneus ainsi que la réparation de chambres à air; matériau en caoutchouc pour le rechapage des pneus; joints, nommément bouchons mâles faits principalement de caoutchouc et joints d'isolation faits principalement d'élastomère thermoplastique pour utilisation comme joints de moteur de véhicule automobile, joints non métalliques pour prévenir les fuites de liquide, joints non métalliques pour amortisseurs, joints d'étanchéité de raccords de tuyaux.

Classe 18

(8) Sacs, nommément sacs cylindriques, sacs de sport, sacs à dos, sacs polochons, sacs à livres, sacs de sport, sacs de ceinture, portefeuilles, sacs à main, sacs pour appareils photo et caméras, sacs à outils, sacs de transport tout usage, sacs de voyage; pochettes; sacs à provisions; sacs de sport; havresacs; sacs de voyage; sacs à main; sacs à provisions à roulettes; sacs à provisions en filet; sacs à main; sacs d'école; sacs (enveloppes, pochettes) en cuir pour l'emballage; contenants d'emballage industriel en cuir; parapluies; parasols; étuis pour cartes; étuis porte-clés (maroquinerie); mallettes de toilette vides.

Classe 19

(9) Tuyaux rigides, autres qu'en métal, pour la construction, nommément tuyaux rigides pour la construction faits de résine artificielle, comme du PVC et du polybutène; matériaux de construction en caoutchouc, nommément revêtements de sol en caoutchouc, plinthes en caoutchouc, plafonds en caoutchouc, toits en caoutchouc, tuyaux et réservoirs souterrains en caoutchouc, tuyaux flexibles en caoutchouc; pierre de construction; matériaux de construction parasismiques autres qu'en métal; appuis en caoutchouc pour l'isolation sismique de bâtiments; matériaux de construction en caoutchouc pour l'isolation sismique, nommément appuis en caoutchouc pour l'isolation sismique de bâtiments; matériaux de construction non métalliques, nommément panneaux de plafond autres qu'en métal, encadrements de porte autres qu'en métal, cadres de porte autres qu'en métal, tuyaux de drainage autres qu'en métal, solins de toit non métalliques, matériaux de couverture autres qu'en métal comprenant des cellules solaires, escaliers autres qu'en métal et carreaux et dalles de pavage non métalliques; membrane de couverture imperméable; chaînes autres qu'en métal à revêtement en caoutchouc pour prévenir l'effondrement de ponts; étangs artificiels (structures, autres qu'en métal).

Classe 20

(10) Réservoirs d'eau industriels en plastique; valves en plastique, autres que les pièces de machine, nommément valves en plastique pour conduites d'eau; réservoirs, autres qu'en métal ou en maçonnerie, nommément réservoirs à liquides en polyéthylène à usage industriel; coffres autres qu'en métal, nommément coffres (mobilier); bureaux; chaises; miroirs; meubles-lavabos (mobilier); bibliothèques; coussins; coussins de sol japonais [zabuton]; oreillers; matelas; armoires en bois, nommément vitrines; contenants en bambou et en plastique pour l'emballage; ventilateurs non électriques à usage personnel; réservoirs d'eau à usage domestique autres qu'en métal ou en maçonnerie; chaises de coiffeur.

Classe 24

(11) Serviettes en textile; mouchoirs; étiquettes (en tissu); sacs de couchage pour le camping.

Classe 25

(12) Vêtements de sport; articles chaussants de sport; coupe-vent; serre-poignets; chaussures de golf; crampons de chaussure de golf; chaussures de golf à crampons; vêtements de cycliste en jersey pour la course; pantalons de cycliste pour la course; combinaisons de cycliste; vêtements; pantalons de golf; casquettes de golf; chemises de golf; pantalons de golf; jupes de golf; vestes; pantalons de jogging; pantalons molletonnés; pantalons; pardessus; imperméables; chandails; chemises sport; camisoles; chemises; gilets de corps; caleçons; sous-vêtements isothermes; gilets; chandails décolletés; polos; foulards [cache-nez]; chaussettes; foulards; gants; gants de cyclisme; mouchoirs de cou; supports isothermes [vêtements]; manchons en fourrure; cache-oreilles; chapeaux; casquettes (vêtements); visières; chaussures de sport; chaussures de marche; chaussures; articles chaussants tout-aller; manteaux de style japonais [happi]; tabliers; gants pour le cyclisme (courses); gants de cyclisme.

Classe 28

(13) Appareils de jeux vidéo pour la maison; jouets, nommément modèles réduits jouets, marionnettes, véhicules jouets (modèles réduits), jouets à enfourcher, trottinettes jouets, jouets pour l'eau, outils jouets, voitures jouets, jeux de construction, jouets gonflables pour la piscine, jouets pour animaux de compagnie, jouets souples, robots jouets, drones jouets, jouets radiocommandés; poupées; voitures miniatures; véhicules jouets à quatre roues; balles et ballons en caoutchouc; tricycles pour bébés; modèles réduits de véhicules; bâtons de golf; sacs de golf; balles de golf; gants de golf; têtes de bâton de golf; couvre-bâtons de golf; fers de golf; fers droits; équipement de golf, nommément équipement d'entraînement pour le golf, nommément outils motorisés d'entraînement au coup d'approche roulé pour le golf, cages d'entraînement au golf; sacs de sport conçus pour certains articles de sport; raquettes de tennis; balles de tennis.

Services**Classe 35**

(1) Services de magasin de vente au détail et en gros d'accessoires d'automobile, de pneus ainsi que de pièces et d'accessoires pour automobiles, d'articles de sport, de vélos ainsi que de pièces et d'accessoires pour vélos; services de gestion des abonnements offerts relativement au louage, au crédit-bail, à la location, au remplacement, à la réparation, à l'inspection, à l'entretien, à la surveillance, à la gestion et à la location avec option d'achat de pneus et de pièces de véhicule; information, conseils et consultation offerts relativement à de services de gestion des abonnements offerts relativement au louage, au crédit-bail, à la location, au remplacement, à la réparation, à l'inspection, à l'entretien, à la surveillance, à la gestion et à la location avec option d'achat de pneus et de pièces de véhicule; services de gestion des stocks et des commandes ayant trait aux pneus; gestion informatisée de bases de données concernant le suivi, la

localisation et la surveillance de véhicules ou de pneus; services de gestion des affaires, notamment gestion de parcs de véhicules automobiles commerciaux, de la performance des véhicules et de l'effectif; services de consultation en affaires ayant trait à des services de gestion des opérations, à des solutions en matière de logistique, de transport et de distribution, à l'entretien de véhicules et à l'optimisation des coûts liés à la conduite.

Classe 37

(2) Réparation et entretien d'automobiles et de pièces connexes, ainsi qu'information, conseils et consultation offerts relativement à tous les services susmentionnés; réparation et entretien de pneus pour automobiles, ainsi qu'information, conseils et consultation offerts relativement à tous les services susmentionnés; rechapage de pneus, ainsi qu'information, conseils et consultation offerts relativement à tous les services susmentionnés; réparation et entretien de véhicules automobiles à deux roues et de pièces connexes, ainsi qu'information, conseils et consultation offerts relativement à tous les services susmentionnés; réparation et entretien de pneus pour véhicules automobiles à deux roues, ainsi qu'information, conseils et consultation offerts relativement à tous les services susmentionnés; réparation et entretien de vélos et de pièces connexes, ainsi qu'information, conseils et consultation offerts relativement à tous les services susmentionnés; réparation et entretien de pneus pour vélos, ainsi qu'information, conseils et consultation offerts relativement à tous les services susmentionnés; réparation et entretien de pneus pour aéronefs, ainsi qu'information, conseils et consultation offerts relativement à tous les services susmentionnés; réparation et entretien d'aéronefs, ainsi qu'information, conseils et consultation offerts relativement à tous les services susmentionnés; services de réparation et de rechapage de pneus, ainsi qu'information, conseils et consultation offerts relativement à tous les services susmentionnés; services de couverture, ainsi qu'information, conseils et consultation offerts relativement à tous les services susmentionnés; construction, ainsi qu'information, conseils et consultation offerts relativement à tous les services susmentionnés; réparation de toitures, ainsi qu'information, conseils et consultation offerts relativement à tous les services susmentionnés; installation de toitures, ainsi qu'entretien, et information, conseils et consultation offerts relativement à tous les services susmentionnés; installation, entretien et réparation d'appareils de télématique et de navigation pour véhicules, notamment de dispositifs sans fil à fonctionnalité Internet, en l'occurrence d'ordinateurs de bord, de récepteurs GPS et d'émetteurs GPS pour l'offre de services de télématique et qui sont dotés d'une fonction de téléphone cellulaire et pour transmettre de données relatives aux véhicules, de messages et d'information, notamment d'information sur l'entretien de véhicules, la pression des pneus et la température des pneus, ainsi qu'information, conseils et consultation offerts relativement à tous les services susmentionnés; installation, entretien et réparation d'appareils pour la localisation de véhicules, de dispositifs antivol pour véhicules, d'appareils électroniques de navigation et de repérage pour véhicules, ainsi qu'information, conseils et consultation offerts relativement à tous les services susmentionnés; inspection de pneus et de véhicules avant l'entretien et la réparation, ainsi qu'information, conseils et consultation offerts relativement à tous les services susmentionnés; offre d'information sur la pression des pneus et la température des pneus pour l'entretien de pneus de véhicule par des réseaux de télécommunication; offre d'information sur l'entretien de pneus, le rechapage de pneus et l'utilisation de pneus aux consommateurs, aux détaillants de pneus, aux fournisseurs de services et aux gestionnaires de parcs; rechapage de pneus, notamment rechapage des pneus, ainsi qu'offre de conseils et d'information sur la réparation et l'entretien dans le domaine du rechapage des pneus; services de consultation, d'information et d'inspection ayant trait à la réparation et à l'entretien de pneus et de véhicules; services de consultation, d'information et d'inspection ayant trait au rechapage de pneus; services de consultation, d'information, de conseil et d'inspection ayant trait à l'entretien de pneus pour prévenir la déformation des pneus, aux

risques liés à la conduite et à la conduite prudente de véhicules; inspection de pneus et de véhicules avant l'entretien et la réparation concernant le rechapage de pneus; services d'entretien, d'installation et de remplacement offerts relativement à des pneus et des pièces de véhicule; réparation, inspection avant l'entretien et la réparation potentiels, installation, remplacement, entretien d'aéronefs, nommément de pneus pour aéronefs et de roues pour aéronefs, ainsi que services d'information, de conseil et de consultation ayant trait aux services susmentionnés.

Classe 39

(3) Transport, nommément transport de marchandises et de passagers par avion, train, bateau, autobus, tramway et camion, ainsi qu'information, conseils et consultation offerts relativement à tous les services susmentionnés; repérage et suivi de véhicules en transit, tous les services susmentionnés étant aussi offerts par un réseau informatique mondial, par téléphonie cellulaire et par un système de navigation sans fil à bord d'un véhicule, ainsi qu'information, conseils et consultation offerts relativement à tous les services susmentionnés; offre de services de navigation et d'information, nommément d'information ayant trait à la circulation, à l'état des routes et aux embouteillages, tous les services susmentionnés étant aussi offerts par un réseau informatique mondial, par téléphonie cellulaire et par un système de navigation sans fil à bord d'un véhicule, ainsi qu'information, conseils et consultation offerts relativement à tous les services susmentionnés; offre d'information ayant trait aux déplacements, tous les services susmentionnés étant aussi offerts par un réseau informatique mondial, par téléphonie cellulaire et par un système de navigation sans fil à bord d'un véhicule, ainsi qu'information, conseils et consultation offerts relativement à tous les services susmentionnés; consultation ayant trait à la circulation, aux déplacements et aux travaux routiers, nommément surveillance de la circulation et réception d'alertes provenant de véhicules, tous les services susmentionnés étant aussi offerts par un réseau informatique mondial, par téléphonie cellulaire et par un système de navigation sans fil à bord d'un véhicule, ainsi qu'information, conseils et consultation offerts relativement à tous les services susmentionnés; logistique et gestion de parcs dans le domaine du suivi, de la localisation et de la surveillance de véhicules, tous les services susmentionnés étant aussi offerts par un réseau informatique mondial, par téléphonie cellulaire et par un système de navigation sans fil à bord d'un véhicule, ainsi qu'information, conseils et consultation offerts relativement à tous les services susmentionnés; location de pneus et de pièces de véhicule, ainsi qu'information, conseils et consultation offerts relativement à tous les services susmentionnés; services de conseil ayant trait à l'entreposage de pneus; offre services de suivi électronique de pneus offerts à des tiers pour la gestion des affaires et à des fins d'inventaire.

Classe 41

(4) Organisation et tenue de cours de natation pour personnes handicapées; organisation et tenue de cours de tennis en fauteuil roulant; organisation et tenue de programmes d'exercice (formation pour la prévention de la fragilité des os et pour l'aide à la marche); organisation et tenue de cours éducatifs et culturels dans les domaines de la musique, de la danse, de l'art, nommément des expositions d'oeuvres d'art, des cours d'art, de la cuisine, de la rédaction technique, de la photographie, des oeuvres dramatiques, de la sécurité des véhicules automobiles, des systèmes de protection de données, de la qualité, de la conception et des méthodes de réparation, du vieillissement, de la durée de vie de véhicules automobiles, de l'immobilier, nommément de l'organisation et de la tenue de conférences sur l'immobilier, des affaires financières, nommément de l'organisation et de la tenue de conférences sur la finance, du commerce électronique, de la vente au détail, du divertissement, à savoir des courses d'automobiles, des spectacles d'humour, des spectacles de danse, des concerts, des émissions de télévision, du sport, nommément de l'enseignement de sports dans les domaines du triathlon, du vélo, de la course à pied, du golf, du tennis, des marathons, de la natation, du basketball, du volleyball, du baseball, du football, du

rugby, du hockey sur glace, du soccer, du judo, de la lutte et du boccia, de la recherche et du développement dans les domaines du caoutchouc, des pneus, des véhicules automobiles, des chenilles en caoutchouc, des courroies transporteuses, des vélos, de l'équipement de sport, nommément de l'équipement de golf, de l'équipement de tennis et de l'équipement de cyclisme, des tuyaux flexibles pour de la machines industrielles et des isolateurs sismiques pour la construction, de la culture, de l'artisanat, des domaines sociaux; organisation et tenue d'évènements sportifs universels, nommément de triatlons, de vélo, de course à pied, de golf, de tennis, de marathons, de natation, de basketball, de volleyball, de baseball, de football, de rugby, de hockey sur glace, de soccer, de judo, de lutte, de boccia.

Classe 42

(5) Consultation dans le domaine de la conception de logiciels; développement et conception de systèmes de navigation et de planificateurs d'itinéraire; conception de logiciels et de matériel informatique; développement et conception de logiciels pour utilisation avec des systèmes de navigation et des planificateurs d'itinéraire ainsi que des cartes géographiques électroniques et des dictionnaires numériques; développement et conception de réseaux informatiques sans fil; logiciel-service [SaaS], notamment logiciels pour le suivi et la surveillance dans le domaine de la gestion de parcs; conception de logiciels pour la compilation et la récupération d'information concernant l'emplacement de véhicules, la reconstitution d'itinéraires, les activités des conducteurs; préparation, mise à jour, installation et maintenance de logiciels; création de bases de données sur la circulation et d'information ayant trait au voyage; conception et essai de nouveaux produits pour des tiers; conception, maintenance et développement de logiciels pour utilisation relativement au remplacement, à la réparation, à l'inspection, à l'installation, à la surveillance, à la gestion, à l'entretien, à la location, à la commande, à l'achat ou à la location avec option d'achat de pneus, de pièces de véhicule, de véhicules et de groupes de véhicules; services de contrôle de la qualité, nommément surveillance et vérification de l'état de pneus, de pièces de véhicule, de véhicules et de groupes de véhicules; services d'analyse technologique et de consultation concernant la sélection, l'état, l'entretien, le rechapage ou le remplacement de pneus de véhicule; services d'analyse technologique et de consultation concernant la sélection, l'état, l'entretien ou le remplacement de composants, de pièces de rechange et d'accessoires de véhicules; offre d'une plateforme en ligne pour la gestion d'information et de données associées aux pneus, aux pièces de véhicule, aux véhicules et aux groupes de véhicules; offre de rapports technologiques et d'information concernant les pneus, les pièces de véhicule, les véhicules et les groupes de véhicules; offre de notifications technologiques et de rapports technologiques concernant les pneus, les pièces de véhicule, les véhicules et les groupes de véhicules; soutien et consultation techniques, à savoir surveillance de réseaux informatiques mondiaux; services de stockage sécurisé ou non de données numériques, nommément stockage électronique de données numériques, de photos, de fichiers audio, de données, d'information et de signaux d'images, tout particulièrement pour des systèmes de navigation, des planificateurs d'itinéraire ainsi que pour l'utilisation de cartes routières électroniques; services d'inspection offerts relativement aux pneus; analyse de données techniques de véhicules et de composants de véhicules, nommément de pneus, de freins, de batteries, d'huiles à moteur et de signaux prédéterminés; analyse de données techniques de vélos et de composants de vélos, nommément de pneus, de freins, de batteries et de signaux prédéterminés; analyses de données de recherche et de statistiques ayant trait aux véhicules et aux composants de véhicules, nommément aux pneus, aux freins, aux batteries, aux huiles à moteur et aux signaux prédéterminés; analyses de données de recherche et de statistiques ayant trait aux vélos et aux composants de vélos, nommément aux pneus, aux freins, aux batteries et aux signaux prédéterminés; offre d'information technologique, de consultation et de conseils concernant les véhicules et les composants de

véhicules, nommément les pneus, les freins, les batteries, les huiles à moteur et les signaux prédéterminés; offre d'information technologique, de consultation et de conseils concernant les vélos et les composants de vélos, nommément les pneus, les freins, les batteries et les signaux prédéterminés; offre d'information technologique, de consultation et de conseils concernant un plan d'action pour la résolution de problèmes concernant les véhicules et les composants de véhicules, nommément les pneus, les freins, les batteries, les huiles à moteur et les signaux prédéterminés; offre d'information technologique, de consultation et de conseils concernant un plan d'action pour la résolution de problèmes concernant les vélos et les composants de vélos, nommément les pneus, les freins, les batteries et les signaux prédéterminés; services de consultation technologique, d'information, de conseils et d'inspection ayant trait à l'utilisation pour prévenir la déformation des pneus, les risques liés à la conduite et favoriser la conduite prudente de véhicules.

(6) Services d'inspection offerts relativement à des pièces de véhicule.

Classe 43

(7) Services de cafétéria.

Classe 44

(8) Conseils dans le domaine de la santé, nommément conseils en matière de santé publique, consultation ayant trait à l'alimentation, services de spa santé pour la santé et le bien-être du corps et de l'esprit, consultation en soins de santé dans le domaine de l'ergothérapie, évaluation des risques pour la santé, services de consultation en alimentation et en nutrition, consultation médicale pour la sélection de fauteuils roulants, de chaises percées, d'appareils de levage pour personnes handicapées, de déambulateurs et de lits adéquats, consultation professionnelle dans les domaines de la technologie médicale, de la chirurgie et de l'orthopédie.

Revendications

Date de priorité de production: 03 décembre 2019, Pays ou Bureau: JAPON, demande no: 2019-152041 en liaison avec le même genre de produits et en liaison avec le même genre de services (1), (2), (3), (4), (5), (7), (8); 10 février 2020, Pays ou Bureau: JAPON, demande no: 2020-014335 en liaison avec le même genre de services (6)

Numéro de la demande 2,050,575

Date de production 2020-05-29

Numéro d'enregistrement international 1549163

Langue de la demande Anglais

DÉTAILS DU REQUÉRANT ET DE L'AGENT

Requérant

FINVIZ s. r. o.
Hrusovská 29
SK-821 07 Bratislava
SLOVAKIA

Agent

AVENTUM IP LAW LLP
Suite 104, Tower A, 555 Legget Drive, Ottawa,
ONTARIO, K2K2X3

DÉTAILS DE LA MARQUE DE COMMERCE

FINVIS

Type de la marque de commerce

Caractères standard

Services

Classe 36

Souscription d'assurance; analyse informatisée d'information boursière; analyse de placements financiers et recherche de titres; organisation de bourses de valeurs pour le commerce d'actions et d'autres valeurs financières; fourniture d'informations, évaluations, critiques et recommandations en lien avec des actions par le biais d'un site Web; offre d'information sur le marché des valeurs mobilières; services d'information boursière.

Numéro de la demande 2,051,424

Date de production 2020-09-14

Langue de la demande Anglais

DÉTAILS DU REQUÉRANT ET DE L'AGENT

Requérant

Yves Saint Laurent Parfums
37-39 rue de Bellechasse
Paris, 75007,
FRANCE

Agent

FASKEN MARTINEAU DUMOULIN LLP
Tour de la Bourse, Suite 3500, P.O. box 242,
800, Place Victoria, Montréal, QUEBEC,
H4Z1E9

DÉTAILS DE LA MARQUE DE COMMERCE

Type de la marque de commerce

Dessin

Représentation visuelle

ROUGE
VELOURS

PATCHOULI - ROSE

YVES SAINT LAURENT

Produits**Classe 03**

Savons parfumés; parfums; eau de Cologne; eaux de toilette; eau de parfum; déodorants à usage personnel; laits et crèmes nettoyants et parfumés à usage cosmétique; lotions et crèmes parfumées pour le corps; huiles essentielles à usage personnel.

Revendications

Date de priorité de production: 17 avril 2020, Pays ou Bureau: FRANCE, demande no: 4640071 en liaison avec le même genre de produits

Numéro de la demande 2,051,687

Date de production 2020-09-15

Langue de la demande Anglais

DÉTAILS DU REQUÉRANT ET DE L'AGENT

Requérant

Gemterra Developments Corporation
7755 Warden Avenue, Unit 6
Markham
ONTARIO
L3R0N3

Agent

GOWLING WLG (CANADA) LLP
SUITE 1600, 1 FIRST CANADIAN PLACE, 100
KING STREET WEST, TORONTO, ONTARIO,
M5X1G5

DÉTAILS DE LA MARQUE DE COMMERCE

Type de la marque de commerce

Dessin

Représentation visuelle



RENŪ
MY CONDO

Services

Classe 37

Construction et rénovation de bâtiments; rénovation d'habitations; construction et réparation de maisons; offre d'information dans le domaine de la rénovation d'habitations par un site Web; rénovation de bâtiments.

Numéro de la demande 2,051,744

Date de production 2020-09-15

Langue de la demande Anglais

DÉTAILS DU REQUÉRANT

Requérant

sudhir anand
7015 Tranmere Dr
unit 16
Mississauga
ONTARIO
L5S1T7

DÉTAILS DE LA MARQUE DE COMMERCE

Voice News Network Canada

Type de la marque de commerce

Caractères standard

Services

Classe 35

Publicité des produits et des services de tiers par des médias électroniques, plus précisément par Internet; services de relations avec les médias; offre de renseignements commerciaux dans le domaine des médias sociaux; offre de consultation en marketing dans le domaine des médias sociaux; offre de consultation en marketing dans le domaine des médias sociaux; consultation en stratégie de médias sociaux.

Numéro de la demande 2,052,150

Date de production 2020-07-22

Numéro d'enregistrement international 1550613

Langue de la demande Anglais

DÉTAILS DU REQUÉRANT ET DE L'AGENT

Requérant

Della Vite Trading Limited
C/O Osborne Clark,
One London Wall
London EC2Y 5EB
UNITED KINGDOM

Agent

GOWLING WLG (CANADA) LLP
SUITE 1600, 1 FIRST CANADIAN PLACE, 100
KING STREET WEST, TORONTO, ONTARIO,
M5X1G5

DÉTAILS DE LA MARQUE DE COMMERCE

Type de la marque de commerce

Dessin

Représentation visuelle



Produits

Classe 25

(2) Vêtements, nommément vêtements tout-aller, vêtements de sport, vêtements habillés, tee-shirts, couvre-chefs, nommément chapeaux, tuques, bandeaux, casquettes.

Classe 33

(1) Vins, vins mousseux et boissons alcoolisées, notamment cocktails à base de vin mousseux, vins de dessert, vins fortifiés, vin à faible teneur en alcool, vin rosé, boissons à base de vin.

Revendications

Date de priorité de production: 22 janvier 2020, Pays ou Bureau: ROYAUME-UNI, demande no: UK00003460240 en liaison avec le même genre de produits (1); 22 juillet 2020, Pays ou Bureau: ROYAUME-UNI, demande no: UK00003514475 en liaison avec le même genre de produits (2)

Numéro de la demande 2,052,155

Date de production 2020-07-22

Numéro d'enregistrement international 1550114

Langue de la demande Anglais

DÉTAILS DU REQUÉRANT ET DE L'AGENT

Requérant

Della Vite Trading Limited
C/O Osborne Clark,
One London Wall
London EC2Y 5EB
UNITED KINGDOM

Agent

GOWLING WLG (CANADA) LLP
SUITE 1600, 1 FIRST CANADIAN PLACE, 100
KING STREET WEST, TORONTO, ONTARIO,
M5X1G5

DÉTAILS DE LA MARQUE DE COMMERCE

DV

Type de la marque de commerce

Caractères standard

Produits

Classe 33

Vins, vins mousseux et boissons alcoolisées, nommément cocktails à base de vin mousseux, vins de dessert, vins fortifiés, vin à faible teneur en alcool, vin rosé, boissons à base de vin.

Revendications

Date de priorité de production: 22 janvier 2020, Pays ou Bureau: ROYAUME-UNI, demande no: UK00003460206 en liaison avec le même genre de produits; 22 juillet 2020, Pays ou Bureau: ROYAUME-UNI, demande no: UK00003514487 en liaison avec le même genre de produits

Numéro de la demande 2,053,159

Date de production 2020-09-23

Langue de la demande Anglais

DÉTAILS DU REQUÉRANT ET DE L'AGENT

Requérant

FORD MOTOR COMPANY
One American Road
Dearborn, MI 48126
UNITED STATES OF AMERICA

Agent

DEETH WILLIAMS WALL LLP
150 YORK STREET, SUITE 400, TORONTO,
ONTARIO, M5H3S5

DÉTAILS DE LA MARQUE DE COMMERCE

LINCOLN NAUTILUS

Type de la marque de commerce

Caractères standard

Produits

Classe 12

Automobiles.

Revendications

Cet engistrement sera sujet aux dispositions de l'article 67(1) de la Loi sur les marques de Commerce, vu l'enregistrement No 0955 selon les lois de Terre-neuve en liaison avec le même genre de produits.

Numéro de la demande 2,053,385

Date de production 2020-04-08

Numéro d'enregistrement international 1551784

Langue de la demande Anglais

DÉTAILS DU REQUÉRANT ET DE L'AGENT

Requérant

SAPRO TEMIZLIK ÜRÜNLERI SANAYI VE
TICARET ANONIM SIRKETI
Ortaköy Mahallesi,
İlter Bulvari, No:27
TR-34582 Silivri - Istanbul
TURKEY

Agent

NEOMARK LTD.
7450 rue Saint-Hubert, Montréal, QUEBEC,
H2R2N3

DÉTAILS DE LA MARQUE DE COMMERCE

Type de la marque de commerce

Dessin

Représentation visuelle





Revendication de couleur

La couleur est revendiquée comme caractéristique de la marque de commerce. Le globe est composé de différents tons de bleu, avec les continents en vert. La feuille et la bande autour du globe sont verts. Les mots PLANET WIPES sont verts, et les mots « by Sapro » sont noirs. La bande ondulée devant le mot Sapro est bleu clair.

Désistement

Le droit à l'emploi exclusif du mot WIPES en dehors de la marque de commerce n'est pas accordé.

Produits

Classe 03

(1) Produits de blanchiment à usage cosmétique; décolorants pour les cheveux; sels de blanchiment; soude de blanchiment; décolorants pour le cuir; produits nettoyants tout usage; produits nettoyants tout usage pour articles pour fumeurs; produits nettoyants pour la salle de bain; produits nettoyants pour tapis; liquides nettoyants pour objectifs; liquides nettoyants pour lunettes; tampons nettoyants imprégnés de cosmétiques; produits nettoyants pour pneus et roues d'automobile; produits nettoyants pour drains; produits nettoyants pour la vaisselle; produits nettoyants pour le cuir; produits nettoyants pour feuilles de plantes; produits nettoyants pour toilettes; solutions de nettoyage pour vaporisateurs oraux pour fumer; solutions nettoyantes pour appareils de stérilisation dentaires à ultrasons; produits nettoyants pour prothèses dentaires; produits nettoyants pour drains; produits de nettoyage à sec; produits nettoyants pour planchers; produits nettoyants pour vitres; produits de lavage des cheveux; produits nettoyants pour les mains; produits nettoyants non médicamenteux pour le corps; produits de nettoyage des dents; produits nettoyants pour papiers peints; produits nettoyants pour pare-brise; produits nettoyants pour pare-brise; javellisants à lessive; assouplissants à lessive; détachants à tissus; détachants pour la lessive; détergents pour lave-vaisselle; parfumerie; cosmétiques (sauf les cosmétiques médicamenteux); produits parfumés; déodorants à usage personnel; produits pour éliminer les odeurs des animaux de compagnie; savons à l'amande; savons pour le corps; savons à base de buriti; savons à base de copahu; savons cosmétiques; savons en crème; savons pour le visage; savons granulés; savons déodorants à base de chanvre; savons liquides pour le bain; savons liquides pour les mains; savons liquides pour les mains, le visage et le corps; savons liquides pour bains de pieds; savons louffas; savons pour le corps non médicamenteux; savons liquides non médicamenteux; savons non médicamenteux à usage personnel; savons de toilette non médicamenteux; savons de toilette parfumés; savons parfumés; savons à raser; savons de douche; savons pour la peau; savons pour les soins du corps; savons pour la maison; savons pour la lessive; savons à usage personnel; savons pour articles de sellerie; savons de toilette; savons en acier inoxydable; savons de toilette; eaux dentifrices qui combattent la carie; gels de blanchiment des dents; eaux dentifrices; dentifrice non médicamenteux; dentifrice à avaler; dentifrice; gels blanchissants pour les dents; dentifrices; produits de polissage pour prothèses dentaires; produits de blanchiment des dents; bains de bouche, à usage autre que médical; abrasifs pour nettoyer l'excédent de résine des meules; abrasifs pour préparer la surface des ongles avant l'application de vernis; abrasifs pour le resurfaçage des matériaux avant la peinture; abrasifs à usage général; solutions à récurer; abrasifs en carbure de silicium; produits exfoliants

pour la peau; toile d'émeri; papier sablé; pierre ponce; pâtes abrasives; lingettes imprégnées de lotions cosmétiques; lingettes imprégnées de produits démaquillants.

Classe 05

(2) Préparations pharmaceutiques radioactives pour le diagnostic in vivo ou à usage thérapeutique; suppléments alimentaires de poudre d'açaï; suppléments alimentaires de charbon actif; suppléments alimentaires d'albumine; suppléments alimentaires d'alginate; suppléments alimentaires d'acides aminés; antioxydants pour utilisation comme suppléments alimentaires; pollen d'abeille pour utilisation comme supplément alimentaire; suppléments alimentaires de levure de bière; suppléments alimentaires de caséine; suppléments alimentaires de chlorelle; suppléments alimentaires à base de colostrum; suppléments alimentaires de poudre de copahu; suppléments alimentaires sous forme de barres protéinées prêtes à manger; préparations pour suppléments alimentaires en boisson pour la santé et le bien-être en général; suppléments alimentaires composés d'acides aminés, de minéraux et d'oligo-éléments; suppléments alimentaires composés de vitamines; suppléments alimentaires composés principalement de calcium; suppléments alimentaires composés principalement de fer; suppléments alimentaires composés principalement de magnésium; suppléments alimentaires pour le contrôle du poids; suppléments alimentaires pour la régulation du cholestérol; suppléments alimentaires pour la santé et le bien-être en général; suppléments alimentaires pour favoriser la perte de poids; suppléments alimentaires de graines de lin; suppléments alimentaires d'huile de lin; suppléments alimentaires d'acide folique; suppléments alimentaires de glucose pour animaux; suppléments alimentaires de poudre de guarana; suppléments alimentaires à base de chanvre; suppléments alimentaires de lécithine; suppléments alimentaires de lin; suppléments alimentaires de lin pour animaux; suppléments alimentaires d'huile de lin; boissons médicamenteuses, à savoir suppléments alimentaires pour la détoxification du côlon; boissons médicamenteuses, à savoir suppléments alimentaires pour la détoxification du foie; suppléments alimentaires minéraux pour animaux; suppléments alimentaires minéraux pour les humains; suppléments alimentaires d'armoise; suppléments alimentaires naturels pour le traitement de la claustrophobie; supplément alimentaire nutraceutique pour la santé et le bien-être en général; suppléments alimentaires de pollen de pin; suppléments alimentaires de pollen; suppléments alimentaires probiotiques; suppléments alimentaires de propolis; suppléments alimentaires protéinés en poudre; protéines en poudre servant de substitut de repas pour utilisation comme supplément alimentaire; suppléments alimentaires de poudre de vin rouge; suppléments alimentaires de gelée royale; suppléments alimentaires d'isoflavone de soya; suppléments alimentaires de protéines de soya; suppléments alimentaires de spiruline; suppléments nutritifs vitaminiques et minéraux; suppléments alimentaires de blé; suppléments alimentaires de germe de blé; suppléments alimentaires d'herbe de blé; concentrés de protéines de lactosérum, à savoir suppléments alimentaires; hydrolysats de protéines de lactosérum, à savoir suppléments alimentaires; isolats de protéines de lactosérum, à savoir suppléments alimentaires; protéines de lactosérum, à savoir suppléments alimentaires; suppléments alimentaires de levure; suppléments alimentaires de levure pour animaux; suppléments alimentaires de zinc; suppléments nutritifs minéraux; suppléments alimentaires non médicamenteux pour animaux; suppléments alimentaires composés de vitamines et de minéraux; suppléments alimentaires pour augmenter la masse musculaire; suppléments alimentaires pour animaux; suppléments nutritifs pour la santé et le bien-être en général; suppléments alimentaires pour le bétail; capsules amaigrissantes; pilules amaigrissantes; thé amaigrissant à usage médical; timbres transdermiques pour la perte de poids; pastilles pour la perte de poids; aliments pour bébés; herbes et boissons diététiques à base de plantes pour bébés à usage médical; herbes et boissons d'équilibration électrolytique à base de plantes à usage médical; herbes et boissons à base de plantes à usage médicinal pour la santé et le bien-être en général; préparations dentaires

pour révéler la plaque; cire dentaire pour la préparation de moules dentaires; préparations pour faciliter la dentition; matériaux d'obturation dentaire; vernis dentaires pour le scellement dentaire; matériau pour la réparation des dents ainsi que pour les couronnes et les ponts dentaires; matériaux pour dents artificielles; matériau à couronnes et à ponts pour la dentisterie et les techniques dentaires; matériaux pour la restauration dentaire; matériau d'obturation dentaire; matériau pour empreintes dentaires; adhésifs dentaires et matériaux pour la réparation des dents; coussinets pour seins; serviettes hygiéniques; serviettes pour incontinents; compresses d'allaitement; alèses à langer en papier; compresses d'allaitement réutilisables; tampons hygiéniques; pansements adhésifs; pansements analgésiques anti-inflammatoires; pansements pour les cors; plâtre dentaire; pansements de taffetas gommé; pansements médicaux; cataplasmes de moutarde; pansements adhésifs à usage médical; sparadraps; pansements chirurgicaux; bandages pour pansements; pansements pour brûlures; pansements à usage médical et vétérinaire; pansements; pansements de premiers soins; matériel de pansement des plaies; pansements médicaux; pansements adhésifs; pansements stériles pour brûlures; pansements stériles; pansements chirurgicaux; pansements en film transparent; pansements; couches, y compris celles en papier et en tissu; couches en papier pour bébés; couches en tissu pour bébés; couches en papier pour adultes; couches en tissu pour adultes; couches pour animaux de compagnie; produits pour éliminer les ravageurs; fongicides, herbicides; rodenticides; désodorisants d'air; désodorisants de salle de bain; désodorisants pour voitures; désodorisants pour vêtements; désodorisants pour réfrigérateurs; désodorisants pour textiles; désodorisants pour tissus d'ameublement; désodorisants; désodorisants pour toilettes; produits de désodorisation de l'air; désinfectants tout usage; désinfectants pour verres de contact; désinfectants pour toilettes chimiques; désinfectants pour appareils et instruments dentaires et médicaux; désinfectants à usage domestique; désinfectants pour piscines; désinfectants pour chenils; mèches soufrées pour utilisation comme désinfectants; désinfectants pour voies urinaires; antiseptiques; détergents à usage médical; savon médicamenteux pour le traitement de la rosacée; savons médicamenteux pour bébés; savon désinfectant; lotions à mains antibactériennes.

Classe 16

(3) Papier et carton; papier et carton pour l'emballage et l'emballage, boîtes en carton; essuie-tout; papier hygiénique; serviettes de table en papier; plastique pour l'emballage et l'emballage; clichés et caractères d'imprimerie; matériel de reliure; reproductions artistiques; panneaux publicitaires imprimés en carton; panneaux publicitaires imprimés en papier; attestations de prix imprimées; calendriers imprimés; tableaux à feuilles imprimées; invitations imprimées; imprimés, à savoir échantillons de couleurs; menus imprimés; patrons imprimés pour la couture; partitions imprimées; étiquettes imprimées; horaires imprimés; livres; magazines; journaux; carnets de factures; déclarations d'expédition imprimées; bons d'échange imprimés; calendriers; affiches; photos [imprimées]; tableaux (peintures); autocollants [articles de papeterie]; timbres-poste; papeterie; agendas de bureau; reliures; étuis pour articles de papeterie; étiquettes de papeterie; décorations pour crayons; organisateurs personnels de bureau; sceaux de papeterie; autocollants de papeterie; onglets de papeterie; articles de papeterie pour l'écriture; articles de papeterie pour le bureau; instruments d'écriture et de dessin; pinceaux d'artiste; moules d'artiste; palettes d'artiste; pastels d'artiste; crayons d'artiste; stylos d'artiste; godets pour l'aquarelle; châssis pour toiles d'artiste; articles en papier pour le bureau; adhésifs pour le bureau; stylos; crayons; gommes à effacer; rubans adhésifs pour le bureau; cartons [matériel d'artiste]; papier à lettres; papier à photocopie; rouleaux de papier pour caisses enregistreuses; matériel de dessin; tableaux noirs; crayons de peinture; aquarelles [tableaux]; reliures pour le bureau; colles pour le bureau; perforatrices pour le bureau; rubans pour appareils de bureau; papeterie pour le bureau;

perforatrices de bureau; fournitures de bureau, à savoir doigtiers; tampons en caoutchouc pour le bureau; reliures (articles de bureau); machines de reliure pour le bureau; pinces pour le bureau; bandes élastiques pour le bureau; agrafeuses électriques pour le bureau; machines à sceller les enveloppes pour le bureau; agrafes pour le bureau; rouleaux à peinture et pinceaux.

Revendications

Date de priorité de production: 13 mars 2020, Pays ou Bureau: TURQUIE, demande no: 2020 /31868 en liaison avec le même genre de produits

Numéro de la demande 2,053,718

Date de production 2020-09-01

Numéro d'enregistrement international 1552390

Langue de la demande Anglais

DÉTAILS DU REQUÉRANT ET DE L'AGENT

Requérant

HypnoBirthing, LLC
110 Sheep Davis Rd Ste 2
Pembroke NH 03275-3715
UNITED STATES OF AMERICA

Agent

ERIN MCEWEN
NELLIGAN O'BRIEN PAYNE LLP , 50
O'Connor Street, Suite 300, Ottawa,
ONTARIO, K1P6L2

DÉTAILS DE LA MARQUE DE COMMERCE

Type de la marque de commerce

Dessin

Représentation visuelle



HypnoBirthing
INTERNATIONAL
The Mongan Method

Services

Classe 44

Hypnothérapie; services de thérapie, notamment massage holistique, thérapie corporelle, thérapie par la méditation, musicothérapie, inhalothérapie, physiothérapie, psychothérapie; conseils en matière de santé concernant le choix de médicaments, l'utilisation de médicaments et les renseignements sur les effets secondaires; services de médecine parallèle concernant l'accouchement, notamment hypnose, relaxation mentale et techniques de respiration; services de consultation et de conseil médicaux concernant l'accouchement; offre d'information sur les services médicaux concernant l'accouchement, notamment sur l'hypnose, la relaxation mentale et des techniques de respiration, offerte en ligne et en personne.

Revendications

Date de priorité de production: 02 mars 2020, Pays ou Bureau: AUSTRALIE, demande no: 2072750 en liaison avec le même genre de services

Numéro de la demande 2,054,438

Date de production 2020-09-28

Langue de la demande Anglais

DÉTAILS DU REQUÉRANT ET DE L'AGENT

Requérant

Future Motion, Inc.
1201 Shaffer Road
Santa Cruz, CA 95060
UNITED STATES OF AMERICA

Agent

GOWLING WLG (CANADA) LLP
550 BARRARD STREET, SUITE 2300,
VANCOUVER, BRITISH COLUMBIA, V6C2B5

DÉTAILS DE LA MARQUE DE COMMERCE

Type de la marque de commerce

Dessin

Représentation visuelle



Produits

Classe 09

(1) Chargeurs de batterie électrique, nommément chargeurs pour batteries pour planches à roulettes motorisées électroniquement et véhicules électriques automoteurs; chargeurs de batterie pour planches à roulettes motorisées électroniquement et véhicules électriques automoteurs; sacs spécialement conçus pour le transport de chargeurs de batteries électriques et de chargeurs de batteries pour planches à roulettes motorisées électroniquement et véhicules électriques automoteurs; casques de protection pour le sport.

Classe 12

(2) Véhicules, nommément planches à roulettes motorisées électroniquement; pièces de véhicule terrestre, nommément garde-boue; sacs spécialement conçus pour le transport de planches à roulettes motorisées électroniquement et de véhicules électriques automoteurs; coussinets pour les pieds pour planches à roulettes motorisées électroniquement; pare-chocs de véhicule; supports en métal pour tenir en position verticale des planches à roulettes motorisées électroniquement et des véhicules électriques automoteurs immobiles; supports spécialement conçus pour tenir des planches à roulettes motorisées électroniquement et des véhicules électriques automoteurs.

Classe 25

(3) Chapeaux; petits bonnets; chaussettes; tee-shirts; chemises.

Numéro de la demande 2,055,463

Date de production 2020-10-02

Langue de la demande Anglais

DÉTAILS DU REQUÉRANT

Requérant

Manne Hassan
1405 Rosenthal ave
Ottawa
ONTARIO
k1z8j1

DÉTAILS DE LA MARQUE DE COMMERCE

Type de la marque de commerce

Dessin

Représentation visuelle



**Revendication de couleur**

La couleur est revendiquée comme caractéristique de la marque de commerce. Le blanc et le jaune-or sont revendiqués comme caractéristiques de la marque de commerce. Le croissant de lune et les lettres A, N, N, A et Y sont jaune-or. La lettre M et l'arrière-plan du logo sont blancs.

Produits**Classe 25**

vêtements décontractés; vêtements décontractés comprenant des pantalons, robes et shorts; manteaux pour dames; blouses pour dames; chaussures pour femmes; vêtements de sport pour femmes

Numéro de la demande 2,056,507

Date de production 2020-08-28

Numéro d'enregistrement international 1554249

Langue de la demande Anglais

DÉTAILS DU REQUÉRANT ET DE L'AGENT

Requérant

FLYING BLUE IMPORTS, LLC
120 BISHOPS WAY, STE 124
BROOKFIELD WI 53005
UNITED STATES OF AMERICA

Agent

AVENTUM IP LAW LLP
Suite 104, Tower A, 555 Legget Drive, Ottawa,
ONTARIO, K2K2X3

DÉTAILS DE LA MARQUE DE COMMERCE

french blue

Type de la marque de commerce

Caractères standard

Produits

Classe 33

Vin.

Numéro de la demande 2,056,535

Date de production 2020-09-07

Numéro d'enregistrement international 1459218

Langue de la demande Anglais

DÉTAILS DU REQUÉRANT ET DE L'AGENT

Requérant

F. DIVELLA S.P.A.

Largo Domenico Divella n.1

I-70018 Rutigliano (BA)

ITALY

Agent

PAUL B. BÉLANGER

4360 av de Hampton, MONTRÉAL, QUEBEC,

H4A2L2

DÉTAILS DE LA MARQUE DE COMMERCE

OTTIMINI

Type de la marque de commerce

Caractères standard

Produits

Classe 30

Farine et préparations à base de céréales, nommément biscuits secs, biscuits secs fourrés au chocolat, biscuits, biscuits fourrés au chocolat, pain, pâtisseries et confiseries, nommément confiseries aux noisettes, confiseries aux fruits, confiseries à base de fruits, confiseries aux amandes, riz soufflé et confiseries au maïs, confiseries au blé entier, confiseries au chocolat, confiseries fourrées au chocolat, confiseries au blé entier et aux grains de chocolat, confiseries au sarrasin, confiseries aux sept céréales.

Numéro de la demande 2,057,057

Date de production 2020-10-13

Langue de la demande Anglais

DÉTAILS DU REQUÉRANT ET DE L'AGENT

Requérant

Health and Happiness (H&H) Hong Kong Limited
Suites 4007-09, 40th Floor, One Island east,
Taikoo Place, 18 Westlands Road, Quarry Bay
HONG KONG

Agent

GOWLING WLG (CANADA) LLP
SUITE 1600, 1 FIRST CANADIAN PLACE, 100
KING STREET WEST, TORONTO, ONTARIO,
M5X1G5

DÉTAILS DE LA MARQUE DE COMMERCE

KEEP YOUR BESTIE FEELING ZESTY

Type de la marque de commerce

Caractères standard

Produits

Classe 03

(1) Shampoings pour animaux de compagnie; shampoings pour animaux de compagnie; produits de toilette non médicamenteux et non vétérinaires, en l'occurrence shampoing et revitalisant pour animaux de compagnie.

Classe 05

(2) Suppléments alimentaires et nutritifs pour la santé et le bien-être en général des animaux de compagnie; suppléments alimentaires et nutritifs destinés aux animaux de compagnie pour la santé de l'appareil digestif et du système immunitaire; suppléments alimentaires et nutritifs destinés aux animaux de compagnie pour la santé du coeur; suppléments probiotiques pour animaux de compagnie; suppléments antioxydants pour animaux de compagnie; suppléments nutritifs à base de chanvre pour animaux de compagnie; suppléments alimentaires et nutritifs pour animaux de compagnie, nommément vitamines; suppléments alimentaires et nutritifs pour relaxer et calmer les animaux de compagnie; suppléments alimentaires et nutritifs destinés aux animaux de compagnie pour la santé de la peau; suppléments alimentaires et nutritifs destinés aux animaux de compagnie pour renforcer la fonction immunitaire; shampoings médicamenteux contre les démangeaisons pour animaux de compagnie; préparations vétérinaires pour la prévention et le traitement des infections parasitaires.

Classe 31

(3) Nourriture pour animaux de compagnie; gâteries comestibles pour animaux de compagnie.

Numéro de la demande 2,057,992

Date de production 2020-10-15

Langue de la demande Anglais

DÉTAILS DU REQUÉRANT ET DE L'AGENT

Requérant

Chris Stylianou Personal Real Estate
Corporation
5320 Moncton Street
Richmond
BRITISH COLUMBIA
V7E3B3

Agent

SMART & BIGGAR LP
2300 - 1055 West Georgia Street, P.O. Box
11115, Vancouver, BRITISH COLUMBIA,
V6E3P3

DÉTAILS DE LA MARQUE DE COMMERCE

SREG

Type de la marque de commerce

Caractères standard

Services

Classe 35

(1) Publicité de biens immobiliers commerciaux pour des tiers; publicité de biens immobiliers résidentiels pour des tiers; services de publicité immobilière pour des tiers; services d'analyse de marketing immobilier; services de gestion de la vente de biens immobiliers.

Classe 36

(2) Acquisition de biens immobiliers pour des tiers; évaluation de biens immobiliers; évaluation de réclamations d'assurance immobilière; organisation de baux et de contrats de location de biens immobiliers; évaluation et gestion de biens immobiliers; évaluation de biens immobiliers; évaluation financière de biens personnels et immobiliers; location à bail de biens immobiliers; agences immobilières; évaluations de biens immobiliers; courtage immobilier; courtiers immobiliers; gestion immobilière; évaluations dans le secteur immobilier.

Classe 37

(3) Promotion immobilière.

Classe 41

(4) Organisation et tenue de conférences sur l'immobilier.

Numéro de la demande 2,058,848

Date de production 2020-10-21

Langue de la demande Anglais

DÉTAILS DU REQUÉRANT ET DE L'AGENT

Requérant

Utility Supply Corporation
43 McBrine Place
Kitchener
ONTARIO
N2R1E7

Agent

SMART & BIGGAR LP
SUITE 900, 55 METCALFE STREET, P.O.
BOX 2999, STATION D, OTTAWA, ONTARIO,
K1P5Y6

DÉTAILS DE LA MARQUE DE COMMERCE

MEGATITE

Type de la marque de commerce

Caractères standard

Produits

Classe 06

(1) Tuyaux, raccords de tuyau, raccords de tuyauterie, joints de tuyau, tuyaux de raccordement, accessoires de tuyauterie, soupapes de tuyau et butoirs de conduite principale, tous en métal et tous pour les conduites d'eau municipales.

Classe 17

(2) Tuyaux de plomberie flexibles, raccords de tuyau, joints de tuyau, tuyaux de raccordement, accessoires de tuyauterie et butoirs de conduite principale, tous en plastique et tous pour les conduites d'eau municipales.

Classe 19

(3) Conduites d'eau, raccords de tuyau, raccords de tuyauterie, joints de tuyau, tuyaux de raccordement, accessoires de tuyauterie, soupapes de tuyau et butoirs de conduite principale, tous en plastique et tous pour les conduites d'eau municipales.

Numéro de la demande 2,058,971

Date de production 2020-06-11

Numéro d'enregistrement international 1556471

Langue de la demande Anglais

DÉTAILS DU REQUÉRANT ET DE L'AGENT

Requérant

Biamp Systems, LLC
9300 SW Gemini Drive
Beaverton OR 97008
UNITED STATES OF AMERICA

Agent

GOWLING WLG (CANADA) LLP
SUITE 1600, 1 FIRST CANADIAN PLACE, 100
KING STREET WEST, TORONTO, ONTARIO,
M5X1G5

DÉTAILS DE LA MARQUE DE COMMERCE

MODENA

Type de la marque de commerce

Caractères standard

Produits

Classe 09

Processeurs de signaux numériques avec un système multimédia constitué d'un serveur de réseau, d'un concentrateur de réseau informatique, de matériel informatique et de logiciels pour amplificateurs de signaux et processeurs de signaux utilisés pour capter, traiter et transmettre des signaux audio et vidéo.

Services

Classe 38

Offre d'accès à des bases de données; offre d'information sur les télécommunications, nommément sur ce qui suit : services de transmission de courriels, conférences réseau, transmission électronique sans fil de messages vocaux, diffusion en continu de vidéos, de présentations, de photos et d'images numériques pour les salles de réunion en ligne et les vidéoconférences par Internet et par des réseaux sans fil et cellulaires, offre de services de courriel et de messagerie instantanée, services de vidéoconférence, vidéoconférence à plusieurs caméras, services de vidéoconférence Web, services de téléconférence, services de voix sur IP, offre d'accès à Internet, exploitation de salles virtuelles, exploitation d'un réseau étendu (RE), exploitation d'un réseau local (RL); offre d'équipement pour l'envoi de messages électroniques, nommément location de modems, location de microphones, location d'équipement de réseautage informatique, location d'équipement de conférences réseau et location d'équipement de vidéoconférence; diffusion sans fil, nommément diffusion en continu de contenu audio et vidéo contenant des présentations, des photos et des images numériques pour les salles de réunion en ligne et les vidéoconférences; services d'acheminement et de jonction pour télécommunications, nommément offre d'accès multiutilisateur à des réseaux informatiques mondiaux pour la transmission et la diffusion de diverses informations; radiodiffusion et télédiffusion par Internet; diffusion sur Internet, nommément diffusion en continu de contenu audio et vidéo contenant des présentations, des photos et des images numériques pour les salles de réunion en ligne et les vidéoconférences.

Revendications

Date de priorité de production: 29 mai 2020, Pays ou Bureau: ÉTATS-UNIS D'AMÉRIQUE,
demande no: 88939649 en liaison avec le même genre de produits et en liaison avec le même
genre de services

Numéro de la demande 2,059,156

Date de production 2020-09-02

Numéro d'enregistrement international 1556253

Langue de la demande Anglais

DÉTAILS DU REQUÉRANT ET DE L'AGENT

Requérant

LA VIE EN ROSE, besloten vennootschap met
beperkte aansprakelijkheid
Golvenstraat 13
B-8300 Knokke-Heist
BELGIUM

Agent

ERIN MCEWEN
NELLIGAN O'BRIEN PAYNE LLP , 50
O'Connor Street, Suite 300, Ottawa,
ONTARIO, K1P6L2

DÉTAILS DE LA MARQUE DE COMMERCE

CUF

Type de la marque de commerce

Caractères standard

Produits

Classe 14

Bijoux; ornements, à savoir bijoux, , nommément bracelets, bracelets pour montres, bracelets-joncs, bagues, colliers, ras-de-cou, pendentifs, boucles d'oreilles, épinglettes, broches; montres.

Numéro de la demande 2,059,273

Date de production 2020-09-17

Numéro d'enregistrement international 1556033

Langue de la demande Anglais

DÉTAILS DU REQUÉRANT ET DE L'AGENT

Requérant

Bannix Group Pty Ltd
52 Ivanhoe Parade
Ivanhoe VIC 3079
AUSTRALIA

Agent

CASSAN MACLEAN IP AGENCY INC.
190 O'CONNOR STREET, SUITE 710,
OTTAWA, ONTARIO, K2P2R3

DÉTAILS DE LA MARQUE DE COMMERCE

CART SHARE

Type de la marque de commerce

Caractères standard

Services

Classe 35

Services de grand magasin de détail; services de détaillant de détail; épicerie de détail; services de grand magasin de détail en ligne; services de détaillant de détail en ligne; épicerie de détail en ligne; élaboration de campagnes promotionnelles de ventes pour des tiers; offre d'un marché en ligne pour les acheteurs et les vendeurs de produits et de services; vente au détail d'aliments et de boissons, de vêtements, d'articles pour la maison, d'articles de nettoyage pour la maison, de suppléments alimentaires, de produits pharmaceutiques, d'appareils électroniques de divertissement, de livres, de musique téléchargeable et préenregistrée, d'appareils électroniques, d'équipement informatique, d'articles de cuisine, de suppléments santé, de produits de beauté, de jouets, de jeux, d'articles chaussants, de bagages, de sacs, d'équipement de sport, d'équipement d'entraînement physique, de pièces et d'accessoires d'automobile, d'accessoires pour animaux de compagnie et de nourriture pour animaux de compagnie; services de magasin de vente en gros d'aliments et de boissons, de vêtements, d'articles pour la maison, d'articles de nettoyage pour la maison, de suppléments alimentaires, de produits pharmaceutiques, d'appareils électroniques de divertissement, de livres, de musique téléchargeable et préenregistrée, d'appareils électroniques, d'équipement informatique, d'articles de cuisine, de suppléments santé, de produits de beauté, de jouets, de jeux, d'articles chaussants, de bagages, de sacs, d'équipement de sport, d'équipement d'entraînement physique, de pièces et d'accessoires d'automobile, d'accessoires pour animaux de compagnie et de nourriture pour animaux de compagnie; organisation et gestion de programmes de fidélisation de la clientèle.

Revendications

Date de priorité de production: 17 août 2020, Pays ou Bureau: AUSTRALIE, demande no: 2110830 en liaison avec le même genre de services

Numéro de la demande 2,060,706

Date de production 2020-06-10

Numéro d'enregistrement international 1557469

Langue de la demande Anglais

DÉTAILS DU REQUÉRANT ET DE L'AGENT

Requérant

Microsoft Corporation
One Microsoft Way
Redmond WA 98052-6399
UNITED STATES OF AMERICA

Agent

BERESKIN & PARR LLP/S.E.N.C.R.L., S.R.L.
SCOTIA PLAZA, 40 KING STREET WEST,
40th FLOOR, TORONTO, ONTARIO, M5H3Y2

DÉTAILS DE LA MARQUE DE COMMERCE

XBOX SERIES X

Type de la marque de commerce

Caractères standard

Produits

Classe 09

(1) Jeux informatiques; jeux vidéo; logiciels de jeux informatiques pour ordinateurs personnels et consoles de jeux vidéo; logiciels pour jouer à des jeux informatiques et à des jeux vidéo; logiciels pour l'offre d'accès multiutilisateur à un réseau informatique mondial; ordinateurs, matériel informatique, batteries et chargeurs de batterie pour ordinateurs blocs-notes, chargeurs de batterie pour ordinateurs portatifs, chargeurs de batterie pour ordinateurs tablettes, câbles d'ordinateur, disques de jeux informatiques, claviers d'ordinateur, souris d'ordinateur, moniteurs d'ordinateur, tapis de souris, tapis de souris d'ordinateur, numériseurs; programmes de jeux vidéo enregistrés; logiciels de jeux vidéo téléchargeables.

Classe 28

(2) Jeux, jouets et articles de jeu, nommément poupées, jouets d'action électroniques, figurines jouets moulées, figurines d'action jouets, modèles réduits jouets, jouets rembourrés et en peluche ainsi qu'accessoires et ensembles de jeu connexes; appareils de jeux vidéo; consoles de jeux vidéo; consoles de jeux vidéo pour utilisation avec un écran d'affichage indépendant ou un moniteur; commandes pour consoles de jeu; commandes de jeu, en l'occurrence claviers pour jeux informatiques; télécommandes interactives pour jeux vidéo.

Services

Classe 41

(1) Services éducatifs, nommément offre d'information éducative sur des jeux vidéo éducatifs en ligne; formation dans les domaines des industries des jeux vidéo et des jeux informatiques, des renseignements généraux sur les jeux vidéo et les jeux informatiques ainsi que du matériel, des logiciels et des accessoires de jeux vidéo et informatiques; services de divertissement, nommément offre de jeux vidéo en ligne; organisation d'événements sportifs communautaires et de compétitions de sport électronique.

Classe 42

(2) Mise à disposition, pour utilisation temporaire, de logiciels de jeux non téléchargeables; mise à disposition de ludiciels en ligne non téléchargeables.

Revendications

Date de priorité de production: 11 décembre 2019, Pays ou Bureau: LESOTHO, demande no: LS /M/2019/00383 en liaison avec le même genre de produits et en liaison avec le même genre de services

Numéro de la demande 2,060,730

Date de production 2020-07-01

Numéro d'enregistrement international 1557572

Langue de la demande Anglais

DÉTAILS DU REQUÉRANT ET DE L'AGENT

Requérant

GRANITIFIANDRE S.p.A.
Via Radici Nord, 112
CASTELLARANO (RE)
ITALY

Agent

BCF S.E.N.C.R.L./BCF LLP
1100, boul. René-Lévesque Ouest, 25e Étage,
Montréal, QUEBEC, H3B5C9

DÉTAILS DE LA MARQUE DE COMMERCE

Type de la marque de commerce

Dessin

Représentation visuelle



Revendication de couleur

La couleur est revendiquée comme caractéristique de la marque de commerce. La marque est constituée du mot SURFACES, en lettres noires, au-dessus du mot ACTIVE, en lettres noires, et d'un dessin stylisé vert qui représente une personne, qui se trouve à l'intérieur de la lettre A du mot ACTIVE et qui fait partie de cette lettre.

Produits

Classe 19

Carreaux de céramique et de porcelaine.

Revendications

Date de priorité de production: 12 juin 2020, Pays ou Bureau: ITALIE, demande no: 302020000046114 en liaison avec le même genre de produits

Numéro de la demande 2,060,811

Date de production 2020-08-14

Numéro d'enregistrement international 1558158

Langue de la demande Français

DÉTAILS DU REQUÉRANT ET DE L'AGENT

Requérant

AARDEX GROUP Société anonyme
Rue Bois Saint-Jean 15/1
Seraing
B-4102
BELGIQUE

Agent

BENOÎT & CÔTÉ INC.
560 boul. Crémazie Est, 3e étage, Montréal,
QUÉBEC, H2P1E8

DÉTAILS DE LA MARQUE DE COMMERCE

MEMS AS

Type de la marque de commerce

Caractères standard

Produits

Classe 09

Appareils et instruments scientifiques, nommément enregistreurs pour horodatage relié à la prise de médication et à l'adhésion aux médicaments; appareils pour l'enregistrement et le traitement d'information, nommément enregistreurs pour horodatage relié à la prise de médication et à l'adhésion aux médicaments; appareils et instruments de mesurage et de contrôle (inspection), à usage scientifique, nommément enregistreurs pour horodatage relié à la prise de médication et à l'adhésion aux médicaments; équipement de traitement des données, nommément enregistreurs pour horodatage relié à la prise de médication et à l'adhésion aux médicaments; appareils d'enregistrement, de transmission, de traitement et de reproduction de données, nommément enregistreurs pour horodatage relié à la prise de médication et à l'adhésion aux médicaments; appareils, nommément ordinateurs et matériel informatique de traitement, de transmission et de stockage d'informations de bases de données; appareil pour l'enregistrement de l'heure et de la date, nommément enregistreurs pour horodatage relié à la prise de médication et à l'adhésion aux médicaments; applications logicielles téléchargeables destinées à être utilisées sur des dispositifs mobiles pour mesurer et surveiller l'adhésion aux médicaments et la conformité des patients aux régimes médicamenteux; applications téléchargeables pour dispositifs mobiles destinées à être utilisées pour gérer et surveiller l'adhésion aux médicaments et la conformité des patients aux régimes médicamenteux; dispositifs de mémoire, nommément microprocesseurs et cartes à microprocesseur, destinés à être utilisés avec des appareils de traitement des données destinés à être utilisés avec des appareils de traitement des données; écrans d'affichage, nommément écrans LCD; enregistreurs électroniques de données pour mesurer, surveiller et gérer l'adhésion aux médicaments et aider les patients à améliorer leur adhésion aux médicaments; logiciels téléchargeables, nommément logiciels de mesure et de surveillance de l'adhésion aux médicaments et de l'observance des patients aux régimes médicamenteux; logiciels de compilation téléchargeables; logiciels de gestion de bases de données téléchargeables; publications électroniques téléchargeables, nommément livres, magazines et brochures dans le domaine de l'adhésion aux médicaments; systèmes informatiques de traitement de données

médicales; logiciels téléchargeables d'informatique en nuage, nommément logiciels de gestion et de surveillance de l'adhésion aux médicaments et de l'observance des patients aux régimes médicamenteux.

Services

Classe 42

Services scientifiques et technologiques, nommément services de mesure et de surveillance de l'adhésion aux médicaments et de l'observance des régimes médicamenteux par les patients dans le domaine de la conformité aux directives en matière de soins de santé ; services de recherche et de conception pour la mesure et la surveillance de l'adhésion aux médicaments et de l'observance des régimes médicamenteux par les patients dans le domaine de la conformité aux directives en matière de soins de santé ; conception et développement de logiciels téléchargeables de mesure et de surveillance de l'adhésion aux médicaments et de l'observance des patients aux régimes médicamenteux ; évaluations scientifiques, estimations, recherches et rapports, reliés à la mesure et la surveillance de l'adhésion aux médicaments et de l'observance des régimes médicamenteux par les patients dans le domaine de la conformité aux directives en matière de soins de santé ; services technologiques et informatiques concernant la sécurisation des données informatiques et des informations personnelles et financières et concernant la détection de l'accès non autorisé aux données et aux informations ; services de recherche scientifique dans le domaine de la conformité aux directives en matière de soins de santé ; conception, développement, location et programmation de logiciels de systèmes d'exploitation pour accéder à un réseau informatique en nuage et l'utiliser ; compression numérique de données informatiques ; conception de bases de données informatiques ; conception, développement, maintenance et mise à jour de logiciels de traitement de données ; conception et développement de technologies logicielles médicales dans le domaine de la conformité aux directives en matière de soins de santé ; développement de logiciels de traitement de données ; évaluation de la qualité de produits pharmaceutiques ; recherche et développement pour l'industrie pharmaceutique.

Revendications

Date de priorité de production: 06 mai 2020, Pays ou Bureau: Office Benelux de la PI (OBIP), demande no: 1416269 en liaison avec le même genre de produits et en liaison avec le même genre de services

Numéro de la demande 2,060,933

Date de production 2020-09-16

Numéro d'enregistrement international 1558365

Langue de la demande Anglais

DÉTAILS DU REQUÉRANT ET DE L'AGENT

Requérant

UBIQUITI INC.
685 THIRD AVENUE, 27TH FLOOR
NEW YORK NY 10017
UNITED STATES OF AMERICA

Agent

OSLER, HOSKIN & HARCOURT LLP
Suite 320, World Exchange Plaza, 100 Queen
Street, Ottawa, ONTARIO, K1P1J9

DÉTAILS DE LA MARQUE DE COMMERCE

CLOUD KEY

Type de la marque de commerce

Caractères standard

Produits

Classe 09

Matériel de réseautage; équipement de station de base de télécommunication pour le réseautage cellulaire et fixe et la communication sans fil, matériel de réseautage de données doté d'une fonction de protection des réseaux, nommément de coupe-feu, de cryptage de données et d'interopérabilité avec des protocoles de sécurité de réseau, serveurs de réseau informatique, commutateurs et routeurs ainsi que disques de sauvegarde; logiciels téléchargeables pour l'administration de réseaux informatiques.

Revendications

Date de priorité de production: 18 mars 2020, Pays ou Bureau: ÉTATS-UNIS D'AMÉRIQUE, demande no: 88839307 en liaison avec le même genre de produits

Numéro de la demande 2,060,942

Date de production 2020-09-16

Numéro d'enregistrement international 1558136

Langue de la demande Anglais

DÉTAILS DU REQUÉRANT ET DE L'AGENT

Requérant

UBIQUITI INC.
685 THIRD AVENUE, 27TH FLOOR
NEW YORK NY 10017
UNITED STATES OF AMERICA

Agent

OSLER, HOSKIN & HARCOURT LLP
Suite 320, World Exchange Plaza, 100 Queen
Street, Ottawa, ONTARIO, K1P1J9

DÉTAILS DE LA MARQUE DE COMMERCE

LTU

Type de la marque de commerce

Caractères standard

Produits

Classe 09

Matériel de réseautage; équipement et antennes de station de base de télécommunication pour le réseautage cellulaire et fixe ainsi que la communication sans fil, matériel de réseautage de données doté de fonctions de sécurité de réseaux, nommément de coupe-feu, de cryptage de données et d'interopérabilité avec des protocoles de sécurité de réseaux, serveurs de réseau informatique, commutateurs et routeurs ainsi que disques de sauvegarde, matériel informatique pour le transport et le regroupement de communications vocales et vidéo et de données sur plusieurs infrastructures de réseaux et protocoles de communication; matériel informatique de serveur d'accès à distance; logiciels téléchargeables de réseautique pour la communication et la connectivité sans fil, nommément pour la gestion et la connexion des utilisateurs à des réseaux sans fil; codeurs et décodeurs électroniques pour le codage et le décodage de signaux audio et vidéo en format numérique pour la transmission aux utilisateurs par des réseaux sans fil; émetteurs et récepteurs radio sans fil.

Revendications

Date de priorité de production: 18 mars 2020, Pays ou Bureau: ÉTATS-UNIS D'AMÉRIQUE, demande no: 88839313 en liaison avec le même genre de produits

Numéro de la demande 2,061,018

Date de production 2020-09-23

Numéro d'enregistrement international 1557894

Langue de la demande Anglais

DÉTAILS DU REQUÉRANT ET DE L'AGENT

Requérant

Sensitive Home, Inc.
336 Bon Air Center #515
Greenbrae CA 94904
UNITED STATES OF AMERICA

Agent

ROBIC
630, boul. René-Lévesque Ouest, 20e étage,
Montréal, QUEBEC, H3B1S6

DÉTAILS DE LA MARQUE DE COMMERCE

SENSITIVE HOME

Type de la marque de commerce

Caractères standard

Produits

Classe 03

(1) Nettoyants tout usage; nettoyants à vitres; nettoyants en vaporisateur à usage domestique; lingettes pour bébés imprégnées de produits nettoyants; produits nettoyants tout usage; produits nettoyants et de lavage tout usage; mousses nettoyantes, nommément détergents en mousse à usage domestique, savons à mains en mousse; produits nettoyants, polissants, dégraissants et abrasifs tout usage pour la maison; produits nettoyants pour planchers; liquides et poudres nettoyants, polissants et abrasifs tout usage pour planchers, tapis, surfaces en acier inoxydable et cuvettes de toilette; produits de soins et de lavage des cheveux; produits d'entretien ménager, nommément détergents, savons, détergents à vaisselle; huiles essentielles pour l'entretien ménager; lingettes humides imprégnées de produits nettoyants à usage domestique; produits de lavage des cheveux, de soins capillaires et de coiffure; détergents à lessive; produits de blanchiment pour la lessive; assouplissants à lessive; produits détachants pour la lessive; produits de soins de la peau; parfums et parfumerie; parfums à usage domestique; lotions pour bébés; huiles pour bébés; shampoings pour bébés; lingettes pour bébés; préparations hygiéniques, à savoir articles de toilette non médicamenteux, nommément déodorants à usage personnel; antisudorifiques et déodorants à usage personnel; produits pour éliminer les odeurs des animaux de compagnie.

Classe 05

(2) Nettoyants antibactériens, nommément savons antibactériens, détergents antibactériens, savons à mains liquides antibactériens, savons liquides antibactériens médicamenteux pour le visage; nettoyants désinfectants pour la salle de bain; nettoyants désinfectants pour cuvettes de toilette; désodorisants d'air; désodorisants ménagers; désodorisants; désinfectants à usage domestique; désinfectants pour l'hygiène corporelle, nommément savon à mains liquide désinfectant.

Revendications

Date de priorité de production: 31 mars 2020, Pays ou Bureau: NOUVELLE-ZÉLANDE, demande no: 1144406 en liaison avec le même genre de produits

Numéro de la demande 2,061,060

Date de production 2020-09-29

Numéro d'enregistrement international 1558429

Langue de la demande Anglais

DÉTAILS DU REQUÉRANT ET DE L'AGENT

Requérant

SOCIETA' AGRICOLA CASA PIETRAIA DI
MATTEO NUTINI & C. S.S.

Via San Donnino, 229
I-50052 CERTALDO (FIRENZE)
ITALY

Agent

PERLEY-ROBERTSON, HILL & MCDUGALL
LLP

1400 - 340 ALBERT STREET, OTTAWA,
ONTARIO, K1R0A5

DÉTAILS DE LA MARQUE DE COMMERCE

Type de la marque de commerce

Dessin

Représentation visuelle



Revendication de couleur

La couleur est revendiquée comme caractéristique de la marque de commerce. La couleur verte est revendiquée pour le gazon et les arbres. Le brun est revendiqué pour l'escargot. Le jaune est revendiqué pour le soleil. Le rouge est revendiqué pour le ciel. Le noir est revendiqué pour les mots CASA PIETRAIA.

Traduction des caractères étrangers

La traduction anglaise fournie par le requérant pour les mots CASA PIETRAIA est STONY GROUND HOME.

Produits

Classe 29

(1) Légumes biologiques transformés; légumes en conserve; huile d'olive extra-vierge à usage alimentaire; huiles d'olive à usage alimentaire; huiles à usage alimentaire, notamment huiles alimentaires; olives en conserve; pâtes d'olives; marmelades; gelées, confitures, compotes; tartinades de fruits; tartinades à base de légumes.

Classe 30

(2) Sauces salées pour utilisation comme condiments, notamment sauce au jus de viande, sauce à la viande et sauce tomate; sauce pour pâtes alimentaires; miel.

Revendications

Date de priorité de production: 25 mai 2020, Pays ou Bureau: EUIPO (UE), demande no: 018243895 en liaison avec le même genre de produits

Numéro de la demande 2,061,214

Date de production 2020-10-30

Langue de la demande Anglais

DÉTAILS DU REQUÉRANT

Requérant

9829113 CANADA INC.

25-120 Vineberg Dr

Hamilton

ONTARIO

L8W0B5

DÉTAILS DE LA MARQUE DE COMMERCE

tasshz

Type de la marque de commerce

Caractères standard

Produits

Classe 09

(1) Chargeurs de batterie pour téléphones cellulaires; chargeurs de batterie pour téléphones cellulaires; chargeurs de batterie pour ordinateurs portatifs; chargeurs de batterie pour téléphones intelligents; syntonisateurs de voiture.

Classe 14

(2) bijoux et bijoux de fantaisie

Classe 24

(3) serviettes de tissu; serviettes de coton

Numéro de la demande 2,061,323

Date de production 2020-11-02

Langue de la demande Anglais

DÉTAILS DU REQUÉRANT ET DE L'AGENT

Requérant

Revise Consulting Ltd.
19125-87a Ave.
Surrey
BRITISH COLUMBIA
V4N6E4

Agent

NEXUS LAW GROUP LLP
777 Hornby Street, Suite 2000, Vancouver,
BRITISH COLUMBIA, V6Z1S4

DÉTAILS DE LA MARQUE DE COMMERCE

UNICORN HUNTER

Type de la marque de commerce

Caractères standard

Produits

Classe 05

cannabis médicinal

Numéro de la demande 2,061,827

Date de production 2020-11-04

Langue de la demande Anglais

DÉTAILS DU REQUÉRANT ET DE L'AGENT

Requérant

Allogene Therapeutics, Inc.
210 E. Grand Avenue
South San Francisco, CA 94080
UNITED STATES OF AMERICA

Agent

CLARK WILSON LLP
900 - 885 WEST GEORGIA STREET,
VANCOUVER, BRITISH COLUMBIA, V6C3H1

DÉTAILS DE LA MARQUE DE COMMERCE

ITURBOCAR

Type de la marque de commerce

Caractères standard

Produits

Classe 05

Préparations pharmaceutiques, nommément préparations pour le traitement du cancer et des tumeurs; préparations pharmaceutiques et biologiques pour l'immunothérapie, y compris la thérapie par lymphocytes T.

Revendications

Date de priorité de production: 08 mai 2020, Pays ou Bureau: ÉTATS-UNIS D'AMÉRIQUE, demande no: 88906315 en liaison avec le même genre de produits

Numéro de la demande 2,061,828

Date de production 2020-11-04

Langue de la demande Anglais

DÉTAILS DU REQUÉRANT ET DE L'AGENT

Requérant

Allogene Therapeutics, Inc.
210 E. Grand Avenue
South San Francisco, CA 94080
UNITED STATES OF AMERICA

Agent

CLARK WILSON LLP
900 - 885 WEST GEORGIA STREET,
VANCOUVER, BRITISH COLUMBIA, V6C3H1

DÉTAILS DE LA MARQUE DE COMMERCE

ITCAR

Type de la marque de commerce

Caractères standard

Produits

Classe 05

Préparations pharmaceutiques, nommément préparations pour le traitement du cancer et des tumeurs; préparations pharmaceutiques et biologiques pour l'immunothérapie, y compris la thérapie par lymphocytes T.

Revendications

Date de priorité de production: 08 mai 2020, Pays ou Bureau: ÉTATS-UNIS D'AMÉRIQUE, demande no: 88906321 en liaison avec le même genre de produits

Numéro de la demande 2,061,979

Date de production 2020-08-12

Numéro d'enregistrement international 1559394

Langue de la demande Anglais

DÉTAILS DU REQUÉRANT ET DE L'AGENT

Requérant

FPT Industrial S.p.A.
Via Puglia, 15
I-10156 Torino
ITALY

Agent

AVENTUM IP LAW LLP
Suite 104, Tower A, 555 Legget Drive, Ottawa,
ONTARIO, K2K2X3

DÉTAILS DE LA MARQUE DE COMMERCE

Type de la marque de commerce

Dessin

Représentation visuelle



Description de la marque de commerce

La marque de commerce est constituée de deux lignes courbées reproduisant l'image stylisée d'une route, à droite de laquelle figurent les lettres « FPT » et les mots POWERTRAIN TECHNOLOGIES.

Produits

Classe 01

(1) Liquides de refroidissement de moteur de véhicule; antigel; antigel pour circuits de refroidissement de véhicule; produits contre l'ébullition pour liquides de refroidissement de moteur; liquides de refroidissement pour moteurs de véhicule; antigel pour radiateurs de véhicule; additifs chimiques pour huiles à moteur; additifs chimiques pour carburants diesels; additifs chimiques pour carburants à moteur à combustion interne; additifs chimiques pour carburants de moteur à combustion interne; additifs chimiques pour liquides de transmission; additifs chimiques pour le traitement de carburants; additifs chimiques pour circuits de refroidissement de moteur; catalyseurs pour la fabrication de produits chimiques industriels; additifs chimiques pour carburants; additifs chimiques pour carburant à moteur; additifs chimiques pour carburants à moteur; additifs chimiques pour carburant à moteur; additifs chimiques pour le nettoyage et l'élimination des matériaux abrasifs de moteurs et de liquides de transmission; additifs chimiques

pour le traitement de carburants; produits chimiques pour le décalaminage de moteurs; produits chimiques de rinçage pour radiateurs; produits chimiques pour la purification d'huiles; produits d'épuration des gaz.

Classe 04

(2) Graisses industrielles tout usage; huiles industrielles tout usage; huiles à moteur; huiles à moteur; huiles à engrenages; lubrifiants tout usage; huiles lubrifiantes à usage industriel; huile lubrifiante pour moteurs de véhicule automobile; huiles à moteur de véhicule automobile; huiles et graisses industrielles tout usage; huiles lubrifiantes industrielles; lubrifiants industriels; cire industrielle; lubrifiants à usage industriel; cire à usage industriel; huiles et graisses lubrifiantes tout usage.

Revendications

Date de priorité de production: 15 juillet 2020, Pays ou Bureau: ITALIE, demande no: 302020000058312 en liaison avec le même genre de produits

Numéro de la demande 2,062,059

Date de production 2020-09-18

Numéro d'enregistrement international 1559348

Langue de la demande Anglais

DÉTAILS DU REQUÉRANT ET DE L'AGENT

Requérant

PROSOMNUS SLEEP TECHNOLOGIES INC.
5860 West Las Positas Blvd., Suite 25
Pleasanton CA 94588
UNITED STATES OF AMERICA

Agent

ERIN MCEWEN
NELLIGAN O'BRIEN PAYNE LLP , 50
O'Connor Street, Suite 300, Ottawa,
ONTARIO, K1P6L2

DÉTAILS DE LA MARQUE DE COMMERCE

PROSOMNUS

Type de la marque de commerce

Caractères standard

Produits

Classe 10

Dispositifs médicaux pour le traitement des troubles du sommeil, notamment de l'apnée obstructive du sommeil (AOS) et du ronflement.

Numéro de la demande 2,063,075

Date de production 2020-11-10

Langue de la demande Anglais

DÉTAILS DU REQUÉRANT

Requérant

VIM HEALTH AND TECHNOLOGIES

170-422 Richards St

Vancouver

BRITISH COLUMBIA

V6B2Z4

DÉTAILS DE LA MARQUE DE COMMERCE

MONSLIM

Type de la marque de commerce

Caractères standard

Produits

Classe 03

(1) cosmétiques pour les soins du corps et de beauté; poudres, gels, lotions, laits et crèmes pour le visage, les mains et le corps à usage cosmétique; masques de beauté

Classe 05

(2) suppléments alimentaires pour l'état général de la santé et le bien-être; suppléments alimentaires pour stimuler la perte de poids; suppléments nutritionnels pour l'état général de la santé et le bien-être

Numéro de la demande 2,063,301
Numéro d'enregistrement international 1560164
Langue de la demande Français

Date de production 2020-06-04

DÉTAILS DU REQUÉRANT ET DE L'AGENT

Requérant

ESA Fabrication, LLC
1037 E Tonto St
Phoenix AZ 85034
UNITED STATES OF AMERICA

Agent

MILTONS IP/P.I.
#200-15 Fitzgerald Road, Ottawa, ONTARIO,
K2H9G1

DÉTAILS DE LA MARQUE DE COMMERCE

Type de la marque de commerce

Dessin

Représentation visuelle



Description de la marque de commerce

La marque est constituée d'un dessin stylisé de tête de taureau.

Produits

Classe 09

pay-off and take-up machines for cable and wire transport, storage and pay-off

Revendications

Date de priorité de production: 10 décembre 2019, Pays ou Bureau: ÉTATS-UNIS D'AMÉRIQUE,
demande no: 88721938 en liaison avec le même genre de produits

Numéro de la demande 2,063,460

Date de production 2020-09-25

Numéro d'enregistrement international 1560035

Langue de la demande Anglais

DÉTAILS DU REQUÉRANT ET DE L'AGENT

Requérant

Gino Sorbillo Pizza Consulting srl
Via G. Ruoppolo 105
I-80128 Napoli
ITALY

Agent

BERESKIN & PARR LLP/S.E.N.C.R.L., S.R.L.
SCOTIA PLAZA, 40 KING STREET WEST,
40th FLOOR, TORONTO, ONTARIO, M5H3Y2

DÉTAILS DE LA MARQUE DE COMMERCE

ZIA ESTERINA SORBILLO

Type de la marque de commerce

Caractères standard

Traduction des caractères étrangers

La traduction anglaise fournie par le requérant pour les mots étrangers ZIA ESTERINA SORBILLO est AUNT ESTERINA SORBILLO.

Services

Classe 43

Pizzérias; charcuteries [restaurants]; services de bistro; services de traiteur offrant des aliments et des boissons; restaurants; services de bar à vin; pubs; services de bar; services de café; services de restaurant d'hôtel; casse-croûte; services de restaurant ambulant; services de comptoir de plats à emporter.

Numéro de la demande 2,064,487

Date de production 2020-11-17

Langue de la demande Anglais

DÉTAILS DU REQUÉRANT

Requérant

Brad Stewart
62 Ch De La Belle Terre
J9B 1S5
Chelsea
QUEBEC
J9B1S5

DÉTAILS DE LA MARQUE DE COMMERCE

CANADA IS FOOD

Type de la marque de commerce

Caractères standard

Produits

Classe 09

(1) livres audio; livres enregistrés sur un disque; livres enregistrés sur une bande; livres numériques téléchargeables sur Internet; applications téléchargeable pour ordinateurs de poche pour télécharger musique, les images de films et television; applications téléchargeable pour ordinateurs de poche pour permettre la diffusion de films et d'émissions de television; applications téléchargeable pour ordinateurs de poche pour permettre la diffusion de films et d'émissions de television; applications téléchargeable pour téléphones mobiles pour permettre la diffusion de films et d'émissions de television; applications téléchargeable pour téléphones mobiles pour télécharger musique, les images de films et television; applications téléchargeable pour tablettes électroniques pour télécharger musique, les images de films et television; applications téléchargeable pour tablettes électroniques pour permettre la diffusion de films et d'émissions de television; applications téléchargeable pour tablettes électroniques pour permettre la diffusion de films et d'émissions de television; enregistrements audio numériques des émissions télévisées et des films téléchargeables; enregistrements vidéo numériques des émissions télévisées et des films téléchargeables; livres électroniques téléchargeables; DVDs contenant l'enregistrement de films; DVD contenant des enregistrements d'émissions télévisées et de films; livres électroniques; films cinématographiques

Classe 16

(2) livres; livres de cuisine; livres de cuisine; livres éducatifs; livres de fiction; livres manuscrits; livres d'images; livres de référence

Services

Classe 35

(1) services de publicité pour la promotion d'une série de films pour le compte de tiers; compilation, production et diffusion de publicités pour des tiers; distribution de produits à buts publicitaires pour des tiers; production de bandes vidéo, disques vidéo et enregistrements audiovisuels promotionnels pour des tiers; production de films publicitaires pour des tiers;

production de matériel publicitaire pour des tiers; production de publiereportages; production d'annonces publicitaires pour la télévision

Classe 38

(2) Diffusion de films et d'émissions de télévision par Internet; diffusion de films et d'émissions de télévision par un service de vidéo à la demande; diffusion de films par Internet; diffusion en continu de contenu audio et vidéo, comme de la musique, des films, des émissions de télévision, des vidéos musicales et des webémissions de nouvelles et de sport, par un site Web; diffusion en continu par Internet de contenu audio et vidéo ayant trait à la musique, au cinéma, aux nouvelles et au sport; diffusion en continu d'émissions de télévision et de films par Internet; diffusion vidéo en continu dans le domaine des films indépendants; diffusion vidéo en continu de films indépendants par Internet; services de diffusion vidéo en continu par Internet de films indépendants.

Classe 41

(3) édition de livres; production de nouvelles radiophoniques et télévisées; micro-édition; divertissement consistant en pièces de théâtre; services de divertissement sous forme de productions théâtrales; divertissement sous forme d'émissions de télévision et de films non téléchargeables transmis par Internet; production de films et de vidéos; production de films; édition de magazine; publication électronique en ligne de livres et de périodiques; publication en ligne de livres et revues spécialisées électroniques; édition en ligne de revues et livres électroniques; publication en ligne de périodiques et livres électroniques; production de films cinématographiques; production de films cinématographiques; production de vidéos musicales; montage de programmes radiophoniques et de télévision; production d'émissions de télévision et de radio; production de programmes radiophoniques; production de programmes télévisés; production d'émissions de télévision; mise à disposition de films, non téléchargeables, par le biais de services de vidéo à la demande; fourniture d'informations dans le domaine des émissions de télévision et des films par le biais d'un site web; publication de livres audio; publication de livres; édition de livres et de revues; publication de livres, revues et journaux sur Internet; publication de livres, de magazines, d'almanachs et de revues; publication électronique de livres et de périodiques en ligne; publication en ligne de livres et revues électroniques; publication en ligne de livres et magazines électroniques; publication en ligne de périodiques et livres électroniques; édition et publications d'articles scientifiques ayant trait à la technologie médicale; publication de livres audio; édition de livres; édition de livres et de revues; édition de livres et de revues; publication de catalogues; publication de magazines de consommateurs; services de publication de magazines électroniques; édition de publications électroniques; édition de revues sous forme électronique; services de publication de manuels scolaires; publication de magazines en ligne; représentations théâtrales; production de films sur bandes vidéo; production de vidéos

Classe 45

(4) octroi de licences de films, d'émissions de télévision et de vidéos; concession de licences de droits sur des films; concession de licences de droits sur des productions télévisuelles; concession de licences de droits sur des production vidéo; concession de licences de livres; octroi de licences de droits sur des films; octroi de licences de droits sur des productions télévisuelles; octroi de licences de droits sur des production vidéo; octroi de licences de droits sur des films, productions télévisuelles et vidéo

Numéro de la demande 2,064,939
Numéro d'enregistrement international 1561267
Langue de la demande Anglais

Date de production 2020-09-15

DÉTAILS DU REQUÉRANT

Requérant

Fashion Power B.V.
Hofdreef 28C
NL-4881 DR Zundert
NETHERLANDS

DÉTAILS DE LA MARQUE DE COMMERCE

Type de la marque de commerce

Dessin

Représentation visuelle



**Produits****Classe 25**

Vêtements de sport; vêtements tout-aller et de sport; vêtements d'extérieur pour l'hiver, articles chaussants de sport; articles chaussants tout-aller; articles chaussants d'extérieur pour l'hiver; articles chaussants d'exercice; chapeaux et casquettes.

Numéro de la demande 2,064,942

Date de production 2020-09-15

Numéro d'enregistrement international 1561042

Langue de la demande Anglais

DÉTAILS DU REQUÉRANT ET DE L'AGENT

Requérant

Emrata Holdings, LLC
16030 Ventura Blvd., Suite 240
Encino CA 91436
UNITED STATES OF AMERICA

Agent

BERESKIN & PARR LLP/S.E.N.C.R.L., S.R.L.
SCOTIA PLAZA, 40 KING STREET WEST,
40th FLOOR, TORONTO, ONTARIO, M5H3Y2

DÉTAILS DE LA MARQUE DE COMMERCE

Type de la marque de commerce

Dessin

Représentation visuelle

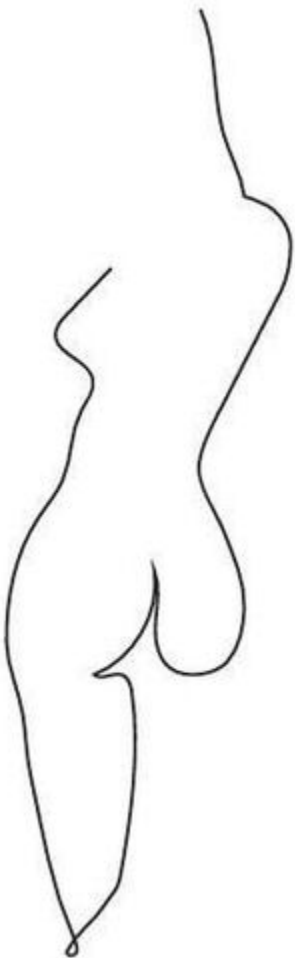

Description de la marque de commerce

La marque est constituée d'un dessin au trait de silhouette humaine.

Produits

Classe 14

(1) Bijoux; montres; anneaux porte-clés; horloges.

Classe 25

(2) Vêtements, nommément chemises, chandails, jupes, pantalons, shorts, leggings, robes, justaucorps, combishorts, vêtements de nuit, cache-maillots, peignoirs, chandails à capuchon, vestes, manteaux, ceintures, foulards, lingerie, vêtements de dessous; couvre-chefs, nommément chapeaux, casquettes, fichus, bandeaux; articles chaussants, nommément chaussettes, chaussures, bottes, sandales, pantoufles; vêtements de bain.

Services**Classe 35**

Services de magasin de vente au détail de vêtements de bain, de vêtements et d'accessoires, nommément de bijoux, de montres, d'anneaux porte-clés, d'horloges, de chapeaux, de casquettes, de fichus, de bandeaux, de chaussettes, de chaussures, de bottes, de sandales, de pantoufles; services de magasin de vente au détail en ligne de vêtements de bain, de vêtements et d'accessoires, nommément de bijoux, de montres, d'anneaux porte-clés, d'horloges, de chapeaux, de casquettes, de fichus, de bandeaux, de chaussettes, de chaussures, de bottes, de sandales, de pantoufles.

Revendications

Date de priorité de production: 17 mars 2020, Pays ou Bureau: ÉTATS-UNIS D'AMÉRIQUE, demande no: 88838012 en liaison avec le même genre de produits et en liaison avec le même genre de services

Numéro de la demande 2,065,337**Date de production** 2020-11-19**Langue de la demande** Anglais

DÉTAILS DU REQUÉRANT ET DE L'AGENT

Requérant

Ridestore Holding AB
c/o Ridestore AB
Box 4021
461 04 Trollhättan,
SWEDEN

Agent

BERESKIN & PARR LLP/S.E.N.C.R.L., S.R.L.
SCOTIA PLAZA, 40 KING STREET WEST,
40th FLOOR, TORONTO, ONTARIO, M5H3Y2

DÉTAILS DE LA MARQUE DE COMMERCE

DOPE

Type de la marque de commerce

Caractères standard

Produits**Classe 09**

(1) Casques de sport; casques de ski; casques de planche à neige; casques de trottinette des neiges; casques de vélo; sacs de sport conçus [formés] pour contenir des casques de protection; visières pour casques; visières pour le sport; lunettes de neige; lunettes de planche à neige; lunettes de trottinette; lunettes pour le sport; gants de protection contre les accidents; lunettes de soleil; étuis pour lunettes de soleil; écouteurs; logiciels de réseautage social téléchargeables; logiciels pour services de téléconférence; logiciels pour services de vidéoconférence; logiciels de messagerie instantanée téléchargeables pour l'échange électronique de messages texte, de photos, d'éléments graphiques, de musique, de livres audio, de balados et de messages vocaux; robots logiciels conversationnels pour la simulation de conversations; plateformes logicielles de réseautage social; logiciels téléchargeables et applications mobiles téléchargeables de forums sur Internet, de babillards, de bavardoirs, de réseaux sociaux et de messagerie en ligne; logiciels interactifs téléchargeables permettant d'échanger de l'information concernant le ski, la planche à neige, les sports d'hiver et le voyage; logiciel téléchargeable qui offre de l'information sur le ski, la planche à neige, les sports d'hiver et le voyage; bulletins d'information, balados vidéo et balados téléchargeables; publications électroniques téléchargeables, à savoir magazines; publications électroniques téléchargeables, à savoir catalogues; publications téléchargeables, à savoir dépliants d'information; contenu numérique téléchargeable, à savoir vidéos.

Classe 18

(2) Sacs à dos; sacs à dos; sacs de sport tout usage; sacs de plage; bagages à main; sacs polochons; sacs de sport; sacs à main; sacs de randonnée pédestre; sacs en cuir; sacs à chaussures; bagages; sacs à roulettes; grands sacs de sport; sacs à compartiments; havresacs; sacs pour articles de toilette; portefeuilles de poche; étuis porte-clés; parapluies.

Classe 25

(3) Chemises; tee-shirts; polos; chandails; chandails molletonnés; chasubles; chandails à col roulé; gilets; manteaux; jeans; jupes et robes; collants; hauts en molleton; pantalons de yoga; chandails à capuchon; vestes en tricot; chemises en tricot; hauts en tricot; gants tricotés; chemises

tricotées; chandails tricotés; sous-vêtements tricotés; mitaines; vestes et pantalons imperméables; vêtements d'entraînement; foulards; châles; ceintures montées; bretelles; vêtements d'extérieur pour l'hiver; vêtements sport; vêtements pour le ski; vêtements de planche à neige; hauts de sport; gilets de corps; maillots de sport; pantalons; vestes [vêtements]; vestes d'extérieur; surpantalons; surchemises; pardessus; shorts; shorts de bain; vêtements de bain; caleçons longs; sous-vêtements absorbant la transpiration; sous-vêtements; chaussettes; bas; bas de ski; articles chaussants de sport; articles chaussants d'extérieur pour l'hiver; bottes de ski; bottes de planche à neige; pantoufles; sandales; chaussures; chaussures de planche à neige; chaussures de trottinette; chapeaux; chapeaux en tricot; fichus; tuques; visières, à savoir couvre-chefs; casquettes, à savoir couvre-chefs; casquettes à visière; bonnets de ski; chapeaux de planche à neige; bandeaux [vêtements]; mouchoirs de cou; foulards tubulaires; passe-montagnes; passe-montagnes de ski; gants; gants de ski; gants sans doigts; jarretelles; ceintures [vêtements].

Classe 28

(4) Skis; skis de fond; fixations pour skis; carres pour skis; freins de ski; bâtons de ski; housses pour fixations de ski; planches à neige; fixations pour planches à neige; bandes antidérapantes pour planches à neige; tapis antidérapants pour planches à neige; sacs conçus pour l'équipement de sport; sacs conçus pour les planches à neige; sacs à skis; bâtons de ski; planches à neige; planches à roulettes; protège-genoux pour le sport; coudières pour le sport; protections pour le ski et la planche à neige.

Services

Classe 35

Services de magasin de vente au détail et services de vente au détail en ligne dans les domaines suivant : vêtements, articles chaussants, couvre-chefs, vêtements pour le ski, vêtements de planche à neige, foulards tubulaires, passe-montagnes de ski, gants, gants de ski, casques de sport, casques de ski, casques de planche à neige, lunettes de neige, lunettes de planche à neige, lunettes de trottinette, lunettes pour le sport, gants de protection contre les accidents, lunettes de soleil, écouteurs, sacs, grands sacs de sport, sacs à compartiments, havresacs, sacs pour articles de toilette, portefeuilles de poche, étuis porte-clés, parapluies, articles de sport, équipement de sport, protections pour le ski et la planche à neige ainsi qu'étuis conçus pour les articles de sport; services de publicité offerts par Internet, nommément promotion des produits de tiers par l'offre d'information sur les réductions et les offres spéciales pour les produits de tiers; publicité des produits et des services de fournisseurs en ligne par un guide interrogeable en ligne; publicité des produits et des services de tiers par des médias électroniques, plus précisément par Internet; services de publicité, de promotion et de marketing, à savoir campagnes de publipostage électronique pour des tiers.

Numéro de la demande 2,065,342

Date de production 2020-11-19

Langue de la demande Anglais

DÉTAILS DU REQUÉRANT ET DE L'AGENT

Requérant

Ridestore Holding AB
c/o Ridestore AB
Box 4021
461 04 Trollhättan,
SWEDEN

Agent

BERESKIN & PARR LLP/S.E.N.C.R.L., S.R.L.
SCOTIA PLAZA, 40 KING STREET WEST,
40th FLOOR, TORONTO, ONTARIO, M5H3Y2

DÉTAILS DE LA MARQUE DE COMMERCE

DOPE SNOW

Type de la marque de commerce

Caractères standard

Produits

Classe 09

(1) Casques de sport; casques de ski; casques de planche à neige; casques de trottinette des neiges; casques de vélo; sacs de sport conçus [formés] pour contenir des casques de protection; visières pour casques; visières pour le sport; lunettes de neige; lunettes de planche à neige; lunettes de trottinette; lunettes pour le sport; gants de protection contre les accidents; lunettes de soleil; étuis pour lunettes de soleil; écouteurs; logiciels de réseautage social téléchargeables; logiciels pour services de téléconférence; logiciels pour services de vidéoconférence; logiciels de messagerie instantanée téléchargeables pour l'échange électronique de messages texte, de photos, d'éléments graphiques, de musique, de livres audio, de balados et de messages vocaux; robots logiciels conversationnels pour la simulation de conversations; plateformes logicielles de réseautage social; logiciels téléchargeables et applications mobiles téléchargeables de forums sur Internet, de babillards, de bavardoirs, de réseaux sociaux et de messagerie en ligne; logiciels interactifs téléchargeables permettant d'échanger de l'information concernant le ski, la planche à neige, les sports d'hiver et le voyage; logiciel téléchargeable qui offre de l'information sur le ski, la planche à neige, les sports d'hiver et le voyage; bulletins d'information, balados vidéo et balados téléchargeables; publications électroniques téléchargeables, à savoir magazines; publications électroniques téléchargeables, à savoir catalogues; publications téléchargeables, à savoir dépliants d'information; contenu numérique téléchargeable, à savoir vidéos.

Classe 18

(2) Sacs à dos; sacs à dos; sacs de sport tout usage; sacs de plage; bagages à main; sacs polochons; sacs de sport; sacs à main; sacs de randonnée pédestre; sacs en cuir; sacs à chaussures; bagages; sacs à roulettes; grands sacs de sport; sacs à compartiments; havresacs; sacs pour articles de toilette; portefeuilles de poche; étuis porte-clés; parapluies.

Classe 25

(3) Chemises; tee-shirts; polos; chandails; chandails molletonnés; chasubles; chandails à col roulé; gilets; manteaux; jeans; jupes et robes; collants; hauts en molleton; pantalons de yoga; chandails à capuchon; vestes en tricot; chemises en tricot; hauts en tricot; gants tricotés; chemises

tricotées; chandails tricotés; sous-vêtements tricotés; mitaines; vestes et pantalons imperméables; vêtements d'entraînement; foulards; châles; ceintures montées; bretelles; vêtements d'extérieur pour l'hiver; vêtements sport; vêtements pour le ski; vêtements de planche à neige; hauts de sport; gilets de corps; maillots de sport; pantalons; vestes [vêtements]; vestes d'extérieur; surpantalons; surchemises; pardessus; shorts; shorts de bain; vêtements de bain; caleçons longs; sous-vêtements absorbant la transpiration; sous-vêtements; chaussettes; bas; bas de ski; articles chaussants de sport; articles chaussants d'extérieur pour l'hiver; bottes de ski; bottes de planche à neige; pantoufles; sandales; chaussures; chaussures de planche à neige; chaussures de trottinette; chapeaux; chapeaux en tricot; fichus; tuques; visières, à savoir couvre-chefs; casquettes, à savoir couvre-chefs; casquettes à visière; bonnets de ski; chapeaux de planche à neige; bandeaux [vêtements]; mouchoirs de cou; foulards tubulaires; passe-montagnes; passe-montagnes de ski; gants; gants de ski; gants sans doigts; jarretelles; ceintures [vêtements].

Classe 28

(4) Skis; skis de fond; fixations pour skis; carres pour skis; freins de ski; bâtons de ski; housses pour fixations de ski; planches à neige; fixations pour planches à neige; bandes antidérapantes pour planches à neige; tapis antidérapants pour planches à neige; sacs conçus pour l'équipement de sport; sacs conçus pour les planches à neige; sacs à skis; bâtons de ski; planches à neige; planches à roulettes; protège-genoux pour le sport; coudières pour le sport; protections pour le ski et la planche à neige.

Services

Classe 35

Services de magasin de vente au détail et services de vente au détail en ligne dans les domaines suivant : vêtements, articles chaussants, couvre-chefs, vêtements pour le ski, vêtements de planche à neige, foulards tubulaires, passe-montagnes de ski, gants, gants de ski, casques de sport, casques de ski, casques de planche à neige, lunettes de neige, lunettes de planche à neige, lunettes de trottinette, lunettes pour le sport, gants de protection contre les accidents, lunettes de soleil, écouteurs, sacs, grands sacs de sport, sacs à compartiments, havresacs, sacs pour articles de toilette, portefeuilles de poche, étuis porte-clés, parapluies, articles de sport, équipement de sport, protections pour le ski et la planche à neige ainsi qu'étuis conçus pour les articles de sport; services de publicité offerts par Internet, nommément promotion des produits de tiers par l'offre d'information sur les réductions et les offres spéciales pour les produits de tiers; publicité des produits et des services de fournisseurs en ligne par un guide interrogeable en ligne; publicité des produits et des services de tiers par des médias électroniques, plus précisément par Internet; services de publicité, de promotion et de marketing, à savoir campagnes de publipostage électronique pour des tiers.

Numéro de la demande 2,065,346

Date de production 2020-11-19

Langue de la demande Anglais

DÉTAILS DU REQUÉRANT ET DE L'AGENT

Requérant

Ridestore Holding AB
c/o Ridestore AB
Box 4021
461 04 Trollhättan,
SWEDEN

Agent

BERESKIN & PARR LLP/S.E.N.C.R.L., S.R.L.
SCOTIA PLAZA, 40 KING STREET WEST,
40th FLOOR, TORONTO, ONTARIO, M5H3Y2

DÉTAILS DE LA MARQUE DE COMMERCE

Type de la marque de commerce

Dessin

Représentation visuelle



Produits

Classe 09

(1) Casques de sport; casques de ski; casques de planche à neige; casques de trottinette des neiges; casques de vélo; sacs de sport conçus [formés] pour contenir des casques; visières pour casques; visières pour le sport; lunettes de neige; lunettes de planche à neige; lunettes de scooter; lunettes pour le sport; gants de protection contre les accidents; lunettes de soleil; étuis pour lunettes de soleil; écouteurs.

Classe 18

(2) Sacs à dos; sacs à dos; sacs de sport tout usage; sacs de plage; bagages à main; sacs polochons; sacs de sport; sacs à main; sacs de randonnée pédestre; sacs en cuir; sacs à chaussures; bagages; sacs à roulettes; grands sacs de sport; sacs à compartiments; havresacs; sacs pour articles de toilette; portefeuilles de poche; étuis porte-clés; parapluies.

Classe 25

(3) Chemises; tee-shirts; polos; chandails; chandails molletonnés; chasubles; chandails à col roulé; gilets; manteaux; jeans; jupes et robes; collants; hauts en molleton; pantalons de yoga; chandails à capuchon; vestes en tricot; chemises en tricot; hauts en tricot; gants tricotés; chemises tricotées; chandails tricotés; sous-vêtements tricotés; mitaines; vestes et pantalons imperméables; vêtements d'entraînement; foulards; châles; ceintures montées; bretelles; vêtements d'extérieur pour l'hiver; vêtements sport; vêtements pour le ski; vêtements de planche à neige; hauts de sport; gilets de corps; maillots de sport; pantalons; vestes [vêtements]; vestes d'extérieur; surpantalons; surchemises; pardessus; shorts; shorts de bain; vêtements de bain; caleçons longs; sous-vêtements absorbant la transpiration; sous-vêtements; chaussettes; bas; bas de ski; articles chaussants de sport; articles chaussants d'extérieur pour l'hiver; bottes de ski; bottes de planche à neige; pantoufles; sandales; chaussures; chaussures de planche à neige; chaussures de trottinette; chapeaux; chapeaux en tricot; fichus; tuques; visières, à savoir couvre-chefs; casquettes, à savoir couvre-chefs; casquettes à visière; bonnets de ski; chapeaux de planche à neige; bandeaux [vêtements]; mouchoirs de cou; foulards tubulaires; passe-montagnes; passe-montagnes de ski; gants; gants de ski; gants sans doigts; jarretelles; ceintures [vêtements].

Classe 28

(4) Skis; skis de fond; fixations pour skis; carres pour skis; freins de ski; bâtons de ski; housses pour fixations de ski; planches à neige; fixations pour planches à neige; bandes antidérapantes pour planches à neige; tapis antidérapants pour planches à neige; sacs conçus pour l'équipement de sport; sacs conçus pour les planches à neige; sacs à skis; bâtons de ski; planches à neige; planches à roulettes; protège-genoux pour le sport; coudières pour le sport; protections pour le ski et la planche à neige.

Services

Classe 35

Services de magasin de vente au détail et services de vente au détail en ligne dans les domaines suivant : vêtements, articles chaussants, couvre-chefs, vêtements pour le ski, vêtements de planche à neige, foulards tubulaires, passe-montagnes de ski, gants, gants de ski, casques de sport, casques de ski, casques de planche à neige, lunettes de neige, lunettes de planche à neige, lunettes de trottinette, lunettes pour le sport, gants de protection contre les accidents, lunettes de soleil, écouteurs, sacs, grands sacs de sport, sacs à compartiments, havresacs, sacs pour articles de toilette, portefeuilles de poche, étuis porte-clés, parapluies, articles de sport, équipement de sport, protections pour le ski et la planche à neige ainsi qu'étuis conçus pour les articles de sport; services de publicité offerts par Internet, nommément promotion des produits de tiers par l'offre d'information sur les réductions et les offres spéciales pour les produits de tiers; publicité des produits et des services de fournisseurs en ligne par un guide interrogeable en ligne; publicité des produits et des services de tiers par des médias électroniques, plus précisément par Internet; services de publicité, de promotion et de marketing, à savoir campagnes de publipostage électronique pour des tiers.

Numéro de la demande 2,065,973

Date de production 2020-11-24

Langue de la demande Anglais

DÉTAILS DU REQUÉRANT

Requérant

Shobha Bhattarai
213 West 45th Avenue
Vancouver
BRITISH COLUMBIA
V5Y2W3

DÉTAILS DE LA MARQUE DE COMMERCE

Type de la marque de commerce

Dessin

Représentation visuelle



The image shows a handwritten logo in two colors. The word 'Kumma' is written in a thick, red, cursive script. Below it, the word 'Bea' is written in a black, cursive script. A red line starts from the bottom of the 'K' in 'Kumma' and curves under the 'B' in 'Bea', connecting the two words.

Revendication de couleur

La couleur est revendiquée comme caractéristique de la marque de commerce. Le mot « Kumari » est rouge, et le mot « Beauty » est noir.

Produits

Classe 03

(1) Crèmes anti-âge à usage cosmétique; adhésifs pour faux ongles; faux ongles; lotion pour bébés; shampooing pour bébés; mousse pour le bain et la douche; gels de bain et de douche; bombes de bain; cristaux de bain; savon de bain; masques de beauté; fard à joues; fards à joues; déodorants pour le corps; brillant pour le corps; produits pour le corps en atomiseur; hydratants pour le corps; savon liquide pour le corps; fard à joues; fards à joues; lait nettoyant à usage cosmétique; correcteurs cosmétiques; poudres cosmétiques pour le visage; lotions cosmétiques pour le visage; masques cosmétiques pour le visage; hydratants cosmétiques pour le visage; masques de beauté à usage cosmétique; toniques cosmétiques pour le visage; crèmes pour les yeux à usage cosmétique; traceur pour les yeux; maquillage pour les yeux; démaquillants pour les yeux; crayons pour les yeux; ombre à paupières; brillant à usage cosmétique; baume à lèvres; crème pour les lèvres; brillants à lèvres; crayons à lèvres; étuis à rouge à lèvres; rouges à lèvres; traceurs liquides pour les yeux; fond de teint liquide; base de maquillage; démaquillant; mascara; vernis à ongles; couche de base pour les ongles; stylos de vernis à ongles; dissolvants à vernis à ongles; couches de finition pour les ongles; pains de shampooing; produits bronzants; crèmes bronzantes; cosmétiques de soins de la peau; écrans solaires totaux en lotion; écrans solaires totaux en lotion à usage cosmétique; embellisseurs pour le dessous des yeux.

Classe 04

(2) bougies parfumées

Numéro de la demande 2,066,008

Date de production 2020-11-24

Langue de la demande Anglais

DÉTAILS DU REQUÉRANT ET DE L'AGENT

Requérant

Grupo Bimbo S.A.B. de C.V.
Prolongación Paseo de la Reforma No. 1000
Col. Peña Blanca Santa Fe, C.P. 01210
Distrito Federal,
MEXICO

Agent

SMART & BIGGAR LP
1100-150 York street, TORONTO, ONTARIO,
M5H3S5

DÉTAILS DE LA MARQUE DE COMMERCE

Type de la marque de commerce

Dessin

Représentation visuelle



Revendication de couleur

La couleur est revendiquée comme caractéristique de la marque de commerce. L'arrière-plan du dessin et du sac est violet moyen et violet foncé avec un reflet gris clair le long du côté droit et de la partie inférieure du sac. La bande dans la partie supérieure gauche est jaune. L'expression NEW LOOK SAME INTENSITY est violette. Le mot TAKIS est jaune avec un contour violet. Le point stylisé au-dessus de la lettre « I » est jaune avec un tourbillon violet ainsi que des flammes orange qui en émanent. La bande sous le mot TAKIS est jaune avec un reflet violet foncé et comprend le mot FUEGO violet. Les petits points sur la bande sont orange. La lime est verte, et les grignotines au maïs en rouleaux sont rouges. Les flammes derrière la lime et les grignotines au maïs en rouleaux sont jaune et orange. Le piment chili dans la flamme est rouge avec une tige verte. Les morceaux de piment chili autour de la flamme sont rouges, et les graines contenues dans ces morceaux sont jaunes. Les petits points sur la lime et le piment chili sont noirs. Le dessin de thermomètre dans la partie inférieure gauche est jaune avec un contour rouge. La flamme, la

ligne verticale et les points à l'intérieur du thermomètre sont rouges. Le mot EXTREME est jaune. L'expression « CONT. NET. 60g » est blanche.

Traduction des caractères étrangers

La traduction anglaise fournie par le requérant pour le mot espagnol FUEGO est « fire ».

Produits

Classe 30

Croustilles tortillas de maïs; grignotines à base de maïs.

Numéro de la demande 2,066,497

Date de production 2020-11-27

Langue de la demande Anglais

DÉTAILS DU REQUÉRANT ET DE L'AGENT

Requérant

Liu Xueyong
17B, Building 6C Yongjing Wan, Shekou
Nanshan
District Shenzhen 518067
CHINA

Agent

MILTONS IP/P.I.
#200-15 Fitzgerald Road, Ottawa, ONTARIO,
K2H9G1

DÉTAILS DE LA MARQUE DE COMMERCE

Type de la marque de commerce

Dessin

Représentation visuelle



unokt

Produits**Classe 15**

Pianos; harmonicas; supports pour instruments de musique; instruments de musique à cordes; flûtes; guitares; instruments de musique électroniques; tambours (instruments de musique); clochettes de musique; synthétiseurs de musique; batteries robotisées [instruments de musique]; claviers de musique électroniques; instruments à cordes; instruments à percussion; tambours métalliques, à savoir instruments de musique; cuivres [instruments de musique]; marimbas; instruments à vent; instruments à clavier; boîtes à musique.

Numéro de la demande 2,066,731
Numéro d'enregistrement international 1562389
Langue de la demande Anglais

Date de production 2020-06-09

DÉTAILS DU REQUÉRANT

Requérant
Bayerische MotorenWerke Aktiengesellschaft
Petuelring 130
80809 München
GERMANY

DÉTAILS DE LA MARQUE DE COMMERCE

Type de la marque de commerce
Dessin

Représentation visuelle

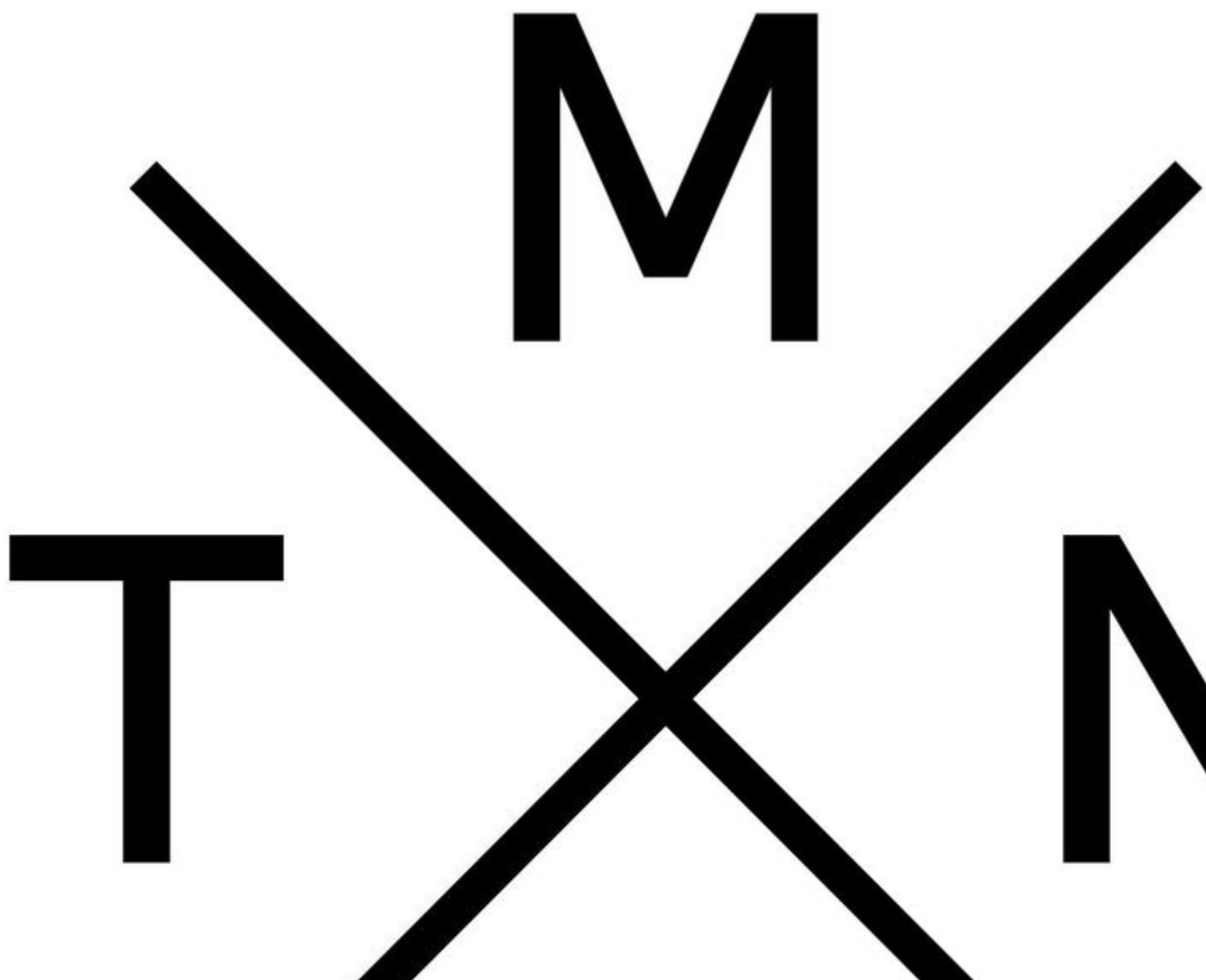



Produits

Classe 16

(1) Papier et carton; sacs et articles en papier, en carton ou en plastique pour l'emballage, l'emballage et le stockage; articles de papeterie, notamment nécessaires de correspondance en papier, crayons, articles de papeterie pour l'écriture, agendas de bureau, matériel de classement et de rangement pour le bureau, agrafeuses; fournitures de bureau, sauf le mobilier, notamment élastiques; adhésifs pour le bureau ou la maison; porte-monnaie; imprimés, notamment livres, rapports, magazines et brochures dans les domaines des automobiles, des clubs automobiles et des événements destinés aux amateurs d'automobiles.

Classe 18

(2) Parapluies et parasols; bâtons de marche; bagages, sacs de transport tout usage, sacs en cuir, sacs à main; sacoches et bagages; articles de sellerie, fouets et vêtements pour animaux; pièces, éléments d'assemblage et accessoires pour tous les produits susmentionnés.

Classe 21

(3) Statues, figurines, enseignes et objets d'art en porcelaine, en terre cuite et en verre; verre brut et mi-ouvré, à usage non spécifique; brosses, sauf les balais ainsi que les autres ustensiles de nettoyage, notamment brosses à récurer pour la maison; couverts, batteries de cuisine et contenants pour aliments et boissons à usage domestique; accessoires de maquillage et de toilette; articles pour animaux, notamment aquariums et vivariums, dispositifs pour la lutte contre les parasites et les ravageurs, bains d'oiseaux, cages, articles pour l'alimentation et l'abreuvement, bocaux à poissons, articles de toilettage, articles de nichoirs, étiquettes mobiles, articles pour l'élimination de déchets; articles ménagers pour vêtements et articles chaussants, notamment tire-bottes et chausse-pieds, tire-boutons, supports à vêtements, tendeurs à vêtements, presse-pantalons, cireuses à chaussures électriques et non électriques, embauchoirs-tendeurs; ustensiles de cuisine; assiettes en terre cuite; grandes tasses; porte-serviettes de table et ronds de serviette de table; ouvre-bouteilles; tire-bouchons; sous-verres; poudriers; vaporisateurs de parfum; glacières portatives et bouteilles isothermes, tous pour aliments et/ou boissons; brosses à récurer pour la cuisine; assiettes; batteries de cuisine; contenants de cuisine; verres; récipients à boire; articles de bar.

Classe 25

(4) Chapeaux et casquettes; vêtements, notamment vêtements tout-aller et d'entraînement, vêtements de ville, vêtements de sport, vêtements pour enfants, ceintures, foulards.

Revendications

Date de priorité de production: 27 mars 2020, Pays ou Bureau: ALLEMAGNE, demande no: 30 2020 104 104 en liaison avec le même genre de produits

Numéro de la demande 2,067,098

Date de production 2020-10-21

Numéro d'enregistrement international 1562265

Langue de la demande Anglais

DÉTAILS DU REQUÉRANT ET DE L'AGENT

Requérant

ZORG INDUSTRIES PTY LTD
Unit 2, 2-6 Chaplin Drive
LANE COVE NSW 2066
AUSTRALIA

Agent

CASSAN MACLEAN IP AGENCY INC.
190 O'CONNOR STREET, SUITE 710,
OTTAWA, ONTARIO, K2P2R3

DÉTAILS DE LA MARQUE DE COMMERCE

Type de la marque de commerce

Dessin

Représentation visuelle



Produits

Classe 09

Appareils et systèmes électroniques utilisant les technologies des radars, des sonars, des ultrasons, des photos, des infrarouges et de l'assistance visuelle pour prévention des collisions, l'avertissement de collision, la détection de la proximité et le contrôle de la distance, nommément détecteurs de proximité, capteurs de distance électroniques, capteurs d'accélération électroniques, capteurs de vitesse électroniques et capteurs d'avertissement de collision; appareils et systèmes électroniques utilisant les technologies des radars, des sonars, des ultrasons, des photos, des infrarouges et de l'assistance visuelle pour la prévention des collisions, l'avertissement de collision, la détection de la proximité, le contrôle de la distance, nommément détecteurs de proximité, capteurs de distance électroniques, capteurs d'accélération électroniques, capteurs de vitesse électroniques et capteurs d'avertissement de collision, pour utilisation avec des véhicules terrestres, des véhicules automobiles, des aéronefs et des véhicules nautiques.

Revendications

Date de priorité de production: 07 août 2020, Pays ou Bureau: AUSTRALIE, demande no:
2110167 en liaison avec le même genre de produits

Numéro de la demande 2,067,562

Date de production 2020-12-02

Langue de la demande Anglais

DÉTAILS DU REQUÉRANT ET DE L'AGENT

Requérant

Huadong Ruan
No.780, Ruanjiabu Village, Ruanshi Town
Zhuji City, Zhejiang Province,
CHINA

Agent

NEOMARK LTD.
7450 rue Saint-Hubert, Montréal, QUEBEC,
H2R2N3

DÉTAILS DE LA MARQUE DE COMMERCE

Type de la marque de commerce

Dessin

Représentation visuelle



KOXLife

Produits

Classe 20

Rideaux en bambou; mobilier de chambre; stores en roseau, en rotin ou en bambou (sudare); coussinets de chaise; crochets à rideaux; rails à rideaux; anneaux à rideaux; tringles à rideaux; galets à rideaux; embrasses; coussins; rideaux de perles décoratifs; stores d'intérieur pour fenêtres; stores d'intérieur en papier; stores d'intérieur en tissu; crochets de rideau de douche; stores verticaux; stores; stores d'intérieur.

Numéro de la demande 2,067,842

Date de production 2020-08-18

Numéro d'enregistrement international 1563180

Langue de la demande Anglais

DÉTAILS DU REQUÉRANT ET DE L'AGENT

Requérant

Enviro Specialty Chemicals, Inc.
160 Quarry Park Blvd
Suite 300
Calgary T2C 3G3
CANADA

Agent

GOWLING WLG (CANADA) LLP
SUITE 2600, 160 ELGIN STREET, OTTAWA,
ONTARIO, K1P1C3

DÉTAILS DE LA MARQUE DE COMMERCE

ZETRISIL

Type de la marque de commerce

Caractères standard

Produits

Classe 05

Désinfectants tout usage; produits désinfectants antibactériens pour la peau; antibactériens en vaporisateur; préparations antifongiques; enduits antimicrobiens pour prévenir la prolifération de la moisissure, des bactéries et des champignons sur diverses surfaces, notamment préparations antimicrobiennes contre la prolifération microbologique; antiviraux; biocides, germicides, bactéricides, virucides, fongicides, insecticides, pesticides et herbicides; produits chimiques inhibiteurs de moisissures pour prévenir la prolifération de la moisissure à l'intérieur et près des bâtiments, notamment préparations antimicrobiennes contre la prolifération microbologique; désinfectants en vaporisateur, notamment désinfectants tout usage et insectifuge à usage personnel.

Numéro de la demande 2,067,872

Date de production 2020-09-07

Numéro d'enregistrement international 1563042

Langue de la demande Anglais

DÉTAILS DU REQUÉRANT ET DE L'AGENT

Requérant

KITAZAWA Kazutoshi
2-7, Sakaedori 19-chome,
Shiroishi-ku, Sapporo-shi
Hokkaido 003-0021
JAPAN

Agent

RICHARD UDITSKY
(ROBINSON SHEPPARD SHAPIRO S.E.N.C.
R.L./L.L.P.), 800 Place Victoria , Suite 4600 ,
Montreal, QUEBEC, H4Z1H6

DÉTAILS DE LA MARQUE DE COMMERCE

Type de la marque de commerce

Dessin

Représentation visuelle

F U M A N

Produits

Classe 28

Équipements de sport pour la marche, à savoir échelles et filets en forme de treillis à utiliser en rapport avec des exercices de marche; filets pour le sport; plates-formes d'exercice; escaliers d'entraînement.

Services

Classe 41

Enseignement de la gymnastique; animation de cours de fitness; services de bibliothèque en ligne; mise à disposition d'installations de gymnastique.

Revendications

Date de priorité de production: 26 mai 2020, Pays ou Bureau: JAPON, demande no: 2020-064783 en liaison avec le même genre de produits et en liaison avec le même genre de services

Numéro de la demande 2,068,533

Date de production 2020-12-04

Langue de la demande Anglais

DÉTAILS DU REQUÉRANT ET DE L'AGENT

Requérant

Sperr & Lechner SPLEK Maschinenbau GmbH
& Co. KG
Hertlingweg 26
74613 Öhringen-Ohrnberg,
GERMANY

Agent

BORDEN LADNER GERVAIS LLP
World Exchange Plaza, 100 Queen Street,
Suite 1300, Ottawa, ONTARIO, K1P1J9

DÉTAILS DE LA MARQUE DE COMMERCE

Type de la marque de commerce

Dessin

Représentation visuelle



Traduction des caractères étrangers

La traduction anglaise fournie par le requérant pour le mot BIEGEMASTER est « bending master ».

Produits

Classe 07

Machines-outils pour l'industrie du travail des métaux, plieuses pour le travail des métaux.

Numéro de la demande 2,069,879

Date de production 2020-10-28

Numéro d'enregistrement international 1564301

Langue de la demande Anglais

DÉTAILS DU REQUÉRANT ET DE L'AGENT

Requérant

Apple Inc.
One Apple Park Way
Cupertino CA 95014
UNITED STATES OF AMERICA

Agent

BAKER & MCKENZIE LLP
BROOKFIELD PLACE, 181 BAY STREET,
SUITE 2100, P.O. BOX 874, TORONTO,
ONTARIO, M5J2T3

DÉTAILS DE LA MARQUE DE COMMERCE

MAGSAFE CHARGER

Type de la marque de commerce

Caractères standard

Produits

Classe 09

Tapis de recharge pour utilisation avec des téléphones intelligents; appareils de recharge pour utilisation avec des téléphones mobiles, nommément chargeurs sans fil pour téléphones mobiles; chargeurs pour téléphones mobiles.

Revendications

Date de priorité de production: 13 août 2020, Pays ou Bureau: JAMAÏQUE, demande no: 81199 en liaison avec le même genre de produits

Numéro de la demande 2,069,896

Date de production 2020-10-29

Numéro d'enregistrement international 1564470

Langue de la demande Anglais

DÉTAILS DU REQUÉRANT ET DE L'AGENT

Requérant

UAB "Northway turto valdymas"
S. Zukauskio g. 21-43
Vilnius
LITHUANIA

Agent

BCF S.E.N.C.R.L./BCF LLP
1100, boul. René-Lévesque Ouest, 25e Étage,
Montréal, QUEBEC, H3B5C9

DÉTAILS DE LA MARQUE DE COMMERCE

BUMMELL

Type de la marque de commerce

Caractères standard

Produits

Classe 05

Préparations pharmaceutiques, médicaments à usage médical, préparations biologiques à usage médical et produits chimiques à usage médical, nommément préparations pharmaceutiques pour l'oncologie, préparations thérapeutiques pour le système cardiovasculaire, préparations pharmaceutiques pour le traitement des maladies, des troubles et des infections respiratoires, médicaments anti-inflammatoires, préparations pharmaceutiques pour le traitement des maladies et des troubles auto-immuns, préparations pharmaceutiques pour le traitement des maladies et des troubles nerveux dégénératifs, nommément de la maladie d'Alzheimer, de la maladie de Parkinson, de la maladie de Huntington et de la sclérose en plaques; préparations pharmaceutiques pour traitement de l'arthrite, antiallergiques, produits pharmaceutiques pour le traitement des maladies à coronavirus et de la COVID-19; cultures de tissus organiques à usage médical; suppléments alimentaires d'albumine.

Services

Classe 42

(1) Services scientifiques et technologiques, nommément recherche et développement dans les domaines des produits et des procédés de biotechnologie; recherche scientifique, nommément recherche scientifique dans les domaines de la pharmacologie, des produits pharmaceutiques et de la biochimie; services de laboratoire scientifique, nommément services de laboratoire de recherche médicale; services en chimie, nommément services de laboratoire de recherches en chimie; recherche technique, nommément levé technique; services de consultation technologique pour l'industrie médicale; recherche en bactériologie; recherche en biologie; recherche en chimie; essais cliniques; recherche médicale.

Classe 44

(2) Services de sage-femme; services de fécondation in vitro; chiropratique; physiothérapie; services de banques de tissus humains; services hospitaliers; location d'équipement médical; services de clinique médicale; services d'analyse médicale offerts par des laboratoires médicaux à des fins diagnostiques et thérapeutiques; services d'opticien; chirurgie plastique; services de

psychologue; services de maison de convalescence; préparation d'ordonnances par des pharmaciens; réadaptation de toxicomanes; soins infirmiers; dépistage médical; services de télémédecine.

Revendications

Date de priorité de production: 07 mai 2020, Pays ou Bureau: LITUANIE, demande no: 2020 0744 en liaison avec le même genre de produits et en liaison avec le même genre de services

Numéro de la demande 2,069,903

Date de production 2020-10-30

Numéro d'enregistrement international 1564000

Langue de la demande Anglais

DÉTAILS DU REQUÉRANT ET DE L'AGENT

Requérant

Eduphoria! Incorporated
1700 Alma Drive, Suite 410
Plano TX 75075
UNITED STATES OF AMERICA

Agent

BAKER & MCKENZIE LLP
BROOKFIELD PLACE, 181 BAY STREET,
SUITE 2100, P.O. BOX 874, TORONTO,
ONTARIO, M5J2T3

DÉTAILS DE LA MARQUE DE COMMERCE

EDUPHEST

Type de la marque de commerce

Caractères standard

Services

Classe 41

Organisation et tenue de conférences éducatives pour les éducateurs dans le domaine de l'administration et de la gestion d'école; services éducatifs, nommément élaboration, organisation et tenue de conférences et de programmes éducatifs pour les éducateurs et les administrateurs d'école dans le domaine de l'éducation, nommément des méthodes d'enseignement et de la pédagogie, de l'apprentissage, du perfectionnement et du coaching professionnels, des techniques d'enseignement pour l'apprentissage dans un environnement virtuel, de l'évaluation en alphabétisation, de la culture et de la diversité en milieu scolaire, de l'évaluation des élèves et du suivi du progrès des élèves, de la gestion de classes, de la gestion de cours et de la planification de programmes d'études; organisation de conférences en ligne pour les éducateurs et les administrateurs d'école dans le domaine de l'éducation, nommément des méthodes d'enseignement et de la pédagogie, de l'apprentissage, du perfectionnement et du coaching professionnels, des techniques d'enseignement pour l'apprentissage dans un environnement virtuel, de l'évaluation en alphabétisation, de la culture et de la diversité en milieu scolaire, de l'évaluation des élèves et du suivi du progrès des élèves, de la gestion de classes, de la gestion de cours et de la planification de programmes d'études.

Revendications

Date de priorité de production: 30 septembre 2020, Pays ou Bureau: ÉTATS-UNIS D'AMÉRIQUE, demande no: 90225825 en liaison avec le même genre de services

Numéro de la demande 2,070,544

Date de production 2020-12-11

Langue de la demande Anglais

DÉTAILS DU REQUÉRANT ET DE L'AGENT

Requérant

Parvasi Weekly Inc.
219-2975 Drew Rd
Mississauga
ONTARIO
L4T0A1

Agent

TRADEMARK DEPOT
3772 De La Goudrelle, Saint-Lazare,
QUEBEC, J7T2N1

DÉTAILS DE LA MARQUE DE COMMERCE

PARVASI

Type de la marque de commerce

Caractères standard

Produits

Classe 09

(1) journaux électroniques

Classe 16

(2) répertoires; journaux

Services

Classe 35

(1) mise à disposition en ligne de répertoires d'informations commerciales sur Internet; gestion des voyages

Classe 36

(2) services de collection des fonds à des fins charitables; gestion immobilière; placements immobiliers; services de gestion de biens immobiliers

Classe 37

(3) développement d'affaires immobilières

Classe 38

(4) services de radiodiffusion et télédiffusion

Classe 39

(5) organisation de voyages organisés; organisation de circuits de voyages

Classe 41

(6) Offre de journaux en ligne non téléchargeables.

(7) planification d'événements

Numéro de la demande 2,071,084

Date de production 2020-12-15

Langue de la demande Français

DÉTAILS DU REQUÉRANT ET DE L'AGENT

Requérant

9310-2689 Québec inc.
310 Rue Marcel-Giguère
Blainville
QUÉBEC
J7B2A6

Agent

THERRIEN COUTURE JOLI-COEUR S.E.N.C.
R.L.
1100, boul. René-Lévesque O., #2000,
Montréal, QUÉBEC, H3B4N4

DÉTAILS DE LA MARQUE DE COMMERCE

ACADEMIE HYPERCROISSANCE

Type de la marque de commerce

Caractères standard

Services

Classe 41

Formation sous formes d'ateliers, vidéos, balados, blogues, conférences et témoignages dans le domaine des affaires, la gestion et la direction d'entreprise et pour le lancement de livres ayant pour thème les affaires, la gestion et la direction d'entreprise; Formation d'accompagnement et de mentorat dans le domaine de l'entrepreneurship, de la direction et de la gestion d'entreprises; Formation sous formes d'ateliers, vidéos, balados, blogues, conférences et témoignages dans le but d'amener les participants à mettre en pratique des notions entrepreneuriales relatives à la planification et l'orientation stratégique d'une entreprise, le rôle du personnel et des membres de l'équipe de direction, l'exécution du plan stratégique et les liquidités (finances) de l'entreprise;

Numéro de la demande 2,071,085

Date de production 2020-12-15

Langue de la demande Français

DÉTAILS DU REQUÉRANT ET DE L'AGENT

Requérant

9310-2689 Québec inc.
310 Rue Marcel-Giguère
Blainville
QUÉBEC
J7B2A6

Agent

THERRIEN COUTURE JOLI-COEUR S.E.N.C.
R.L.
1100, boul. René-Lévesque O., #2000,
Montréal, QUÉBEC, H3B4N4

DÉTAILS DE LA MARQUE DE COMMERCE

METHODE HYPERCROISSANCE

Type de la marque de commerce

Caractères standard

Services

Classe 41

Formation sous formes d'ateliers, vidéos, balados, blogues, conférences et témoignages dans le domaine des affaires, la gestion et la direction d'entreprise et pour le lancement de livres ayant pour thème les affaires, la gestion et la direction d'entreprise; Formation d'accompagnement et de mentorat dans le domaine de l'entrepreneurship, de la direction et de la gestion d'entreprises; Formation sous formes d'ateliers, vidéos, balados, blogues, conférences et témoignages dans le but d'amener les participants à mettre en pratique des notions entrepreneuriales relatives à la planification et l'orientation stratégique d'une entreprise, le rôle du personnel et des membres de l'équipe de direction, l'exécution du plan stratégique et les liquidités (finances) de l'entreprise;

Numéro de la demande 2,071,484

Date de production 2020-07-09

Numéro d'enregistrement international 1565560

Langue de la demande Anglais

DÉTAILS DU REQUÉRANT

Requérant

Bayerische Motoren Werke Aktiengesellschaft

Petuelring 130

80809 München

GERMANY

DÉTAILS DE LA MARQUE DE COMMERCE

Never Stop Challenging

Type de la marque de commerce

Caractères standard

Produits

Classe 12

Motos; pièces et accessoires pour motos.

Services

Classe 35

(1) Services de magasin de vente au détail et de magasin de vente au détail en ligne de motos et de pièces connexes.

Classe 41

(2) Organisation et tenue d'évènements de rallye de motos et de compétitions de course de motos; services de divertissement, à savoir courses de motos et expositions de motos; organisation et tenue de formations de conducteurs de moto; services de divertissement, à savoir services de club de motocyclistes, notamment organisation et tenue de spectacles de motos à des fins de divertissement; organisation et tenue d'évènements concernant les services de club de motocyclistes à des fins de divertissement social.

Revendications

Date de priorité de production: 03 mars 2020, Pays ou Bureau: ALLEMAGNE, demande no: 30 2020 102 901 en liaison avec le même genre de produits et en liaison avec le même genre de services

Numéro de la demande 2,071,789

Date de production 2020-11-26

Numéro d'enregistrement international 1282462

Langue de la demande Anglais

DÉTAILS DU REQUÉRANT ET DE L'AGENT

Requérant

The Foraging Fox Limited
Huckle West,
191 Wood Lane
London W12 7FP
UNITED KINGDOM

Agent

BERESKIN & PARR LLP/S.E.N.C.R.L., S.R.L.
SCOTIA PLAZA, 40 KING STREET WEST,
40th FLOOR, TORONTO, ONTARIO, M5H3Y2

DÉTAILS DE LA MARQUE DE COMMERCE

Type de la marque de commerce

Dessin

Représentation visuelle



Revendication de couleur

La couleur est revendiquée comme caractéristique de la marque de commerce. Le corps de l'animal est orange, le bout de la queue de l'animal est blanc avec un contour orange.

Produits

Classe 29

(1) Viande, poisson, volaille et gibier; extraits de viande; fruits et légumes en conserve, congelés et séchés; plats préparés et emballés composés principalement de fruits et de légumes cuits;

gelées, confitures, compotes; oeufs; lait et produits laitiers; huiles et graisses alimentaires; concentrés de jus de légumes à usage alimentaire; extraits de légumes [jus] pour la cuisine; gelées, confitures, compotes, tartinades de fruits et de légumes; fruits et légumes biologiques transformés; fruits et légumes en conserve; garnitures aux fruits; mousses de fruits; conserves de fruits; purées de fruits; concentré à base de fruits pour la cuisine; trempettes à base de fruits; légumes fermentés [kimchi]; légumes marinés; légumes en conserve; concentrés de légumes à usage culinaire; graisses végétales à usage alimentaire; mousses de légumes; purées de pâte de légumes; soufflés aux légumes; champignons comestibles séchés; légumineuses en conserve; légumineuses en conserve; légumineuses séchées; noix blanchies; noix confites; noix aromatisées transformées; beurres de noix; garniture aux noix; noix assaisonnées; jus de légumes pour la cuisine; pâté aux légumes; pâte de fruits; tartinade de fruits; pulpe de fruit; marmelade de fruits; confitures de fruits; jus de fruits pour la cuisine.

Classe 30

(2) Café, thé, cacao et succédané de café; riz; tapioca et sagou; farine; céréales de déjeuner; barres de céréales; céréales de son d'avoine; céréales prêtes à manger; grignotines à base de céréales; pain; pâtisseries; confiseries aux amandes; confiseries au chocolat; confiseries à la noix de coco; gelées de fruits pour la confiserie; pâtes de fruits pour la confiserie; confiseries, à savoir mousses; confiseries glacées; confiseries aux fruits; confiseries à base de fruits; confiseries à base de noix; confiseries aux raisins secs; confiseries au sucre; glaces alimentaires; sucre, miel, mélasse; levure, levure chimique; sel; moutarde; vinaigre; chutneys (condiments); tamarin, à savoir condiment; épices; glace; ketchup; ketchup [sauce]; pulpes de légumes [sauces alimentaires]; sauces pour pâtes alimentaires; sauces pour viandes grillées; sauces pour le poulet; sauces pour riz; pâtes de légumes [sauces]; purées de légumes [sauces]; sauces pour pâtes alimentaires; sauces pour salades; sauces à salades; sauces aux fruits; sauce tomate; sauce barbecue; sauce à l'artichaut.

Classe 32

(3) Bières; eaux minérales et gazeuses; bière non alcoolisée; apéritifs non alcoolisés; boissons non alcoolisées aromatisées à la bière; boissons non alcoolisées aromatisées au café; boissons non alcoolisées aromatisées au thé; boissons non alcoolisées aromatisées au chocolat; boissons gazeuses non alcoolisées; cidre non alcoolisé; cocktails non alcoolisés; boissons aux fruits et jus de fruits; sirops pour faire des boissons; concentrés pour faire des boissons aux fruits; purées de fruits pour faire des boissons; jus de citron pour la préparation de boissons; jus de lime pour la préparation de boissons; préparations, en l'occurrence poudres pour la préparation de boissons non alcoolisées aromatisées; extraits de fruits non alcoolisés pour la préparation de boissons; boissons aux fruits; boissons à base de fruits; boissons au jus de fruits; concentrés de jus de fruits; boissons aromatisées aux fruits; concentrés de jus de fruits; boissons gazeuses aromatisées aux fruits; boissons non alcoolisées au jus de fruits; boissons aux légumes; jus de légumes; jus de légumes [boissons].

Numéro de la demande 2,071,790

Date de production 2020-11-26

Numéro d'enregistrement international 1275721

Langue de la demande Anglais

DÉTAILS DU REQUÉRANT ET DE L'AGENT

Requérant

The Foraging Fox Limited
Huckle West,
191 Wood Lane
London W12 7FP
UNITED KINGDOM

Agent

BERESKIN & PARR LLP/S.E.N.C.R.L., S.R.L.
SCOTIA PLAZA, 40 KING STREET WEST,
40th FLOOR, TORONTO, ONTARIO, M5H3Y2

DÉTAILS DE LA MARQUE DE COMMERCE

THE FORAGING FOX

Type de la marque de commerce

Caractères standard

Produits

Classe 29

(1) Viande, poisson, volaille et gibier; extraits de viande; fruits et légumes en conserve, congelés et séchés; plats préparés et emballés composés principalement de fruits et de légumes cuits; gelées, confitures, compotes; oeufs; lait et produits laitiers; huiles et graisses alimentaires; concentrés de jus de légumes à usage alimentaire; extraits de légumes [jus] pour la cuisine; gelées, confitures, compotes, tartinades de fruits et de légumes; fruits et légumes biologiques transformés; fruits et légumes en conserve; garnitures aux fruits; mousses de fruits; conserves de fruits; purées de fruits; concentré à base de fruits pour la cuisine; trempettes à base de fruits; légumes fermentés [kimchi]; légumes marinés; légumes en conserve; concentrés de légumes à usage culinaire; graisses végétales à usage alimentaire; mousses de légumes; purées de pâte de légumes; soufflés aux légumes; champignons comestibles séchés; légumineuses en conserve; légumineuses en conserve; légumineuses séchées; noix blanchies; noix confites; noix aromatisées transformées; beurres de noix; garniture aux noix; noix assaisonnées; jus de légumes pour la cuisine; pâté aux légumes; pâte de fruits; tartinade de fruits; pulpe de fruit; marmelade de fruits; confitures de fruits; jus de fruits pour la cuisine.

Classe 30

(2) Café, thé, cacao et succédané de café; riz; tapioca et sagou; farine; céréales de déjeuner; barres de céréales; céréales de son d'avoine; céréales prêtes à manger; grignotines à base de céréales; pain; pâtisseries; confiseries aux amandes; confiseries au chocolat; confiseries à la noix de coco; gelées de fruits pour la confiserie; pâtes de fruits pour la confiserie; confiseries, à savoir mousses; confiseries glacées; confiseries aux fruits; confiseries à base de fruits; confiseries à base de noix; confiseries aux raisins secs; confiseries au sucre; glaces alimentaires; sucre, miel, mélasse; levure, levure chimique; sel; moutarde; vinaigre; chutneys (condiments); tamarin, à savoir condiment; épices; glace; ketchup; ketchup [sauce]; pulpes de légumes [sauces alimentaires]; sauces pour pâtes alimentaires; sauces pour viandes grillées; sauces pour le poulet;

sauces pour riz; pâtes de légumes [sauces]; purées de légumes [sauces]; sauces pour pâtes alimentaires; sauces pour salades; sauces à salades; sauces aux fruits; sauce tomate; sauce barbecue; sauce à l'artichaut.

Classe 32

(3) Bières; eaux minérales et gazeuses; bière non alcoolisée; apéritifs non alcoolisés; boissons non alcoolisées aromatisées à la bière; boissons non alcoolisées aromatisées au café; boissons non alcoolisées aromatisées au thé; boissons non alcoolisées aromatisées au chocolat; boissons gazeuses non alcoolisées; cidre non alcoolisé; cocktails non alcoolisés; boissons aux fruits et jus de fruits; sirops pour faire des boissons; concentrés pour faire des boissons aux fruits; purées de fruits pour faire des boissons; jus de citron pour la préparation de boissons; jus de lime pour la préparation de boissons; préparations, en l'occurrence poudres pour la préparation de boissons non alcoolisées aromatisées; extraits de fruits non alcoolisés pour la préparation de boissons; boissons aux fruits; boissons à base de fruits; boissons au jus de fruits; concentrés de jus de fruits; boissons aromatisées aux fruits; concentrés de jus de fruits; boissons gazeuses aromatisées aux fruits; boissons non alcoolisées au jus de fruits; boissons aux légumes; jus de légumes; jus de légumes [boissons].

Numéro de la demande 2,073,386

Date de production 2020-09-16

Numéro d'enregistrement international 1566343

Langue de la demande Anglais

DÉTAILS DU REQUÉRANT ET DE L'AGENT

Requérant

Stafford-Miller (Ireland) Limited
Clocherane, Youghal Road,
Dungarvan
Co. Waterford
IRELAND

Agent

BORDEN LADNER GERVAIS LLP
World Exchange Plaza, 100 Queen Street,
Suite 1300, Ottawa, ONTARIO, K1P1J9

DÉTAILS DE LA MARQUE DE COMMERCE

Type de la marque de commerce

Dessin

Représentation visuelle

BRUSH IN THE GOODNE

Produits

Classe 03

(1) Produits de toilette non médicamenteux, nommément dentifrices, pâte dentifrice, bains de bouche, rafraîchisseurs d'haleine, gomme à mâcher pour blanchir les dents; produits de soins buccodentaires, nommément gels dentifrices, produits de polissage des dents, produits de blanchiment des dents, préparations cosmétiques détachantes; produits de blanchiment, nommément pâtes, crèmes et gels blanchissants pour les dents, bandes blanchissantes pour les dents; bandes blanchissantes pour les dents imprégnées de produits de blanchiment des dents.

Classe 05

(2) Produits médicamenteux de soins buccodentaires, nommément produits médicamenteux de blanchiment des dents, rince-bouches médicamenteux, bains de bouche médicamenteux; produits médicamenteux de polissage des dents, nommément produits de polissage pour prothèses dentaires, produits médicamenteux de polissage des dents; produits de blanchiment médicamenteux, nommément produits médicamenteux de blanchiment des dents; gomme à mâcher médicamenteuse pour le nettoyage et le blanchiment des dents et pour rafraîchir l'haleine; pastilles médicamenteuses pour rafraîchir l'haleine et hydrater la bouche.

Classe 21

(3) Brosses à dents, cure-dents, soie dentaire, brosses à prothèses dentaires.

Revendications

Date de priorité de production: 30 avril 2020, Pays ou Bureau: IRLANDE, demande no: 2020 /00677 en liaison avec le même genre de produits

Numéro de la demande 2,073,420

Date de production 2020-09-30

Numéro d'enregistrement international 1566240

Langue de la demande Anglais

DÉTAILS DU REQUÉRANT ET DE L'AGENT

Requérant

GIORGIO ARMANI S.P.A.
Via Borgonuovo, 11
I-20121 MILANO (Milano)
ITALY

Agent

GOWLING WLG (CANADA) LLP
SUITE 2600, 160 ELGIN STREET, OTTAWA,
ONTARIO, K1P1C3

DÉTAILS DE LA MARQUE DE COMMERCE

Type de la marque de commerce

Dessin

Représentation visuelle





Description de la marque de commerce

La marque de commerce est constituée d'une représentation stylisée de la lettre A.

Produits

Classe 18

(1) Sacs à main; sacs de voyage; mallettes; serviettes en cuir; porte-cartes de crédit en cuir; portefeuilles; serviettes en cuir; étuis porte-clés en cuir et en peaux; sacs à main; valises; sacs à cosmétiques vendus vides; sacs de sport; sacs de soirée et sacs à bandoulière pour femmes; sacs à provisions en cuir; sacs d'école; housses à vêtements de voyage; housses à costumes de voyage; sacs à chaussures de voyage; sacs de plage; sacs à couches; sacs à dos; sacs de type Boston; malles; sacs polochons; sacs court-séjour; bagages à main; sacoches; sacs d'opéra, nommément sacs pour jumelles de théâtre, sacs-bracelets, sacs à dragonne, sacs de soirée, sacs-pochettes; mallettes de toilette, nommément étuis à cosmétiques vendus vides, mallettes à maquillage vendues vides, étuis à maquillage vendus vides, trousse de toilette vendues vides, mallettes de toilette vendues vides; cuirs bruts; étuis et boîtes en cuir; sacs en cuir pour l'emballage; sangles en cuir; parapluies; laisses en cuir; articles de sellerie.

Classe 25

(2) Manteaux; vestes; pantalons; jupes; hauts; imperméables; pardessus; ceintures; bretelles pour vêtements; costumes; vestes matelassées; chasubles; jeans; robes; mantes; parkas; chemises; tee-shirts; chandails; sous-vêtements; nuisettes, à savoir vêtements de nuit; robes de chambre; costumes de bain; déshabillé; maillots de bain; robes de chambre; châles; mouchoirs de cou; foulards; cravates; cravates; chandails molletonnés; gilets de corps; polos; justaucorps; shorts; combinaisons [vêtements], nommément ensembles d'entraînement, complets, combinaisons-pantalons, tenues de détente; robes de mariage; bas; chaussettes; chaussures; pantoufles; couvre-chaussures; bottes de caoutchouc; sabots en bois; semelles pour articles chaussants; tiges d'article chaussant, nommément tiges de botte, tiges de chaussure; bottes; bottes de ski; bottes d'hiver; demi-bottes; chaussures ou sandales en sparte; sandales; sandales de bain; gants; mitaines; chapeaux et casquettes; visières (couvre-chefs).

Numéro de la demande 2,073,442

Date de production 2020-10-10

Numéro d'enregistrement international 1566647

Langue de la demande Anglais

DÉTAILS DU REQUÉRANT

Requérant

Shenzhen Geekvape Technology Co.,Ltd.

A03,7th Floor, West Block,

Laobing Hengfang Industry City,

Xingye Road,Yongfeng community,

Xixiang Sub-district, Baoan District

518000 Shenzhen Guangdong

CHINA

DÉTAILS DE LA MARQUE DE COMMERCE

OBELISK

Type de la marque de commerce

Caractères standard

Produits

Classe 34

Cigarettes; cigarettes électroniques; liquide pour cigarettes électroniques composé de légumes; aromatisants autres que des huiles essentielles pour cigarettes électroniques; vaporisateurs oraux pour fumeurs; appareils électriques pour chauffer le tabac à des fins d'inhalation; bouts de cigarette; briquets pour fumeurs; étuis à cigarettes électroniques; cigarettes électroniques pour remplacer des cigarettes ordinaires.

Numéro de la demande 2,074,060

Date de production 2020-12-29

Langue de la demande Anglais

DÉTAILS DU REQUÉRANT

Requérant

Daqing Ruby Ice Cream Co.,Ltd
Guangming Road Longfeng District
Daqing City Heilongjiang Province,
CHINA

DÉTAILS DE LA MARQUE DE COMMERCE

Type de la marque de commerce

Dessin

Représentation visuelle

东北大板

Traduction des caractères étrangers

La traduction anglaise fournie par le requérant pour les mots chinois DONG BEI DA BAN est EAST; NORTH; BIG; BOARD.

Translittération des caractères étrangers

La translittération fournie par le requérant pour les caractères chinois est DONG BEI DA BAN.

Produits

Classe 30

farine de fèves; boulettes de pâte chinoises farcies; dumplings chinois fourrés (gyoza cuit); peaux de boulettes; glaces alimentaires; boulettes de pâte à base de farine; confiseries glacées; gâteaux

au yaourt glacé; friandises à base de yaourt glacé; glace; crème glacée; mélanges de crèmes glacées; glaces et crème glacée; mélanges de glaçage; jiaozi [boulettes de pâte farcies]; corn flakes; farine de maïs; farine de maïs; poudres pour la préparation de crèmes glacées; riz; sorbets; farine de soja; germes de blé pour l'alimentation humaine

Numéro de la demande 2,074,400

Date de production 2020-09-16

Numéro d'enregistrement international 1568066

Langue de la demande Anglais

DÉTAILS DU REQUÉRANT ET DE L'AGENT

Requérant

Cox Automotive, Inc
6205 Peachtree Dunwoody Road
Atlanta, GA 30328
UNITED STATES OF AMERICA

Agent

BORDEN LADNER GERVAIS LLP
ATTN: INTELLECTUAL PROPERTY
DEPARTMENT, 1000 DE LA GAUCHETIERE
STREET WEST, SUITE 900, MONTREAL,
QUEBEC, H3B5H4

DÉTAILS DE LA MARQUE DE COMMERCE

MANHEIM EXPRESS

Type de la marque de commerce

Caractères standard

Produits

Classe 09

Applications mobiles téléchargeables à utiliser dans la prestation de services de ventes aux enchères; applications mobiles téléchargeables à utiliser pour la mise à disposition d'une place de marché pour acheteurs et vendeurs de véhicules et la fourniture d'informations au sujet de véhicules pour la vente, l'achat et la vente aux enchères; logiciels d'applications mobiles téléchargeables à utiliser dans la gestion de ventes, achats, ventes aux enchères et transactions connexes impliquant des véhicules; logiciels téléchargeables sous forme d'applications mobiles pour la facilitation de transactions, à savoir la vente et l'échange de véhicules neufs et d'occasion entre acheteurs et vendeurs par la fourniture d'informations aux acheteurs au sujet de vendeurs, produits et services.

Services

Classe 36

(1) Assurance, services de financement de véhicules automobiles, offre d'information dans le domaine du financement automobile, financement d'avances de fonds, services de cautionnement financier, services d'assurance de garantie, services de garantie de véhicule, évaluation de véhicules et services d'information, de conseil et de consultation ayant trait à tous les services susmentionnés.

Classe 42

(2) Mise à disposition de logiciels en ligne non téléchargeables à utiliser dans la prestation de services de ventes aux enchères; mise à disposition de logiciels en ligne non téléchargeables proposant des technologies pour faciliter et réaliser des transactions de vente et d'achat et des ventes aux enchères de véhicules; mise à disposition de logiciels en ligne non téléchargeables pour l'analyse de données dans le domaine des ventes et des ventes aux enchères de véhicules; mise à disposition de logiciels en ligne non téléchargeables pour la gestion de stocks, l'estimation

de véhicules, la vente et la vente aux enchères de véhicules, la gestion d'informations et le marketing, les inspections de véhicules, ainsi que la surveillance et le suivi de localisations de véhicules par le biais d'une interface de portail et d'un système d'exploitation Web.

Revendications

Date de priorité de production: 16 mars 2020, Pays ou Bureau: EUIPO (UE), demande no: 018211140 en liaison avec le même genre de produits et en liaison avec le même genre de services

Numéro de la demande 2,074,447

Date de production 2020-10-19

Numéro d'enregistrement international 1568409

Langue de la demande Anglais

DÉTAILS DU REQUÉRANT ET DE L'AGENT

Requérant

Bay City Rollers Ltd
27 Colinton Mains Crescent,
Edinburgh Midlothian EH13 9DH
UNITED KINGDOM

Agent

HEER LAW
25 Adelaide Street East, Suite 1000, Toronto,
ONTARIO, M5C3A1

DÉTAILS DE LA MARQUE DE COMMERCE

BAY CITY ROLLERS

Type de la marque de commerce

Caractères standard

Description de la marque de commerce

L'enregistrement est conditionnel à ce que la marque soit uniquement employée avec les services décrits dans la présente demande et offerts par les membres du groupe « Bay City Rollers ».

Autorisation pour l'emploi

Le consentement de BAY CITY ROLLERS a été déposé.

Services

Classe 41

Divertissement, à savoir concerts par un groupe de musique; services de divertissement, à savoir services d'enregistrement, de production et de postproduction dans le domaine de la musique.

Numéro de la demande 2,074,469

Date de production 2020-10-26

Numéro d'enregistrement international 1429399

Langue de la demande Anglais

DÉTAILS DU REQUÉRANT ET DE L'AGENT

Requérant

Porus GmbH
Creative Campus Monheim Gebäude A01,
Alfred-Nobel-Straße 10
40789 Monheim
GERMANY

Agent

BORDEN LADNER GERVAIS LLP
World Exchange Plaza, 100 Queen Street,
Suite 1300, Ottawa, ONTARIO, K1P1J9

DÉTAILS DE LA MARQUE DE COMMERCE

Type de la marque de commerce

Dessin

Représentation visuelle



Revendication de couleur

La couleur est revendiquée comme caractéristique de la marque de commerce. Le bleu, le vert et le blanc sont revendiqués comme caractéristiques de la marque. La marque est constituée des mots stylisés ADD ONE, où le mot ADD est en blanc sur un arrière-plan rectangulaire bleu et le mot ONE est en blanc sur un arrière-plan rectangulaire vert avec un cercle bleu au milieu du « O ».

Produits

Classe 05

(1) Produits et préparations alimentaires à usage vétérinaire, notamment additifs alimentaires pour animaux; suppléments alimentaires pour animaux, notamment suppléments alimentaires pour animaux à usage vétérinaire.

Classe 29

(2) Viande; poisson; volaille non vivante; gibier; extraits de viande; lait; produits laitiers.

Numéro de la demande 2,074,597

Date de production 2020-11-23

Numéro d'enregistrement international 1568002

Langue de la demande Anglais

DÉTAILS DU REQUÉRANT ET DE L'AGENT

Requérant

Polyscope Polymers B.V.
Prins de Lignestraat 28
NL-6161 CZ Geleen
NETHERLANDS

Agent

SMART & BIGGAR LP
1000 RUE DE LA GAUCHETIERE OUEST,
BUREAU 3300, MONTREAL, QUEBEC,
H3B4W5

DÉTAILS DE LA MARQUE DE COMMERCE

ORBISCOPE

Type de la marque de commerce

Caractères standard

Services

Classe 35

(1) Services de magasin de vente en gros et au détail de produits chimiques pour l'industrie de l'analyse chimique, l'industrie de la fabrication de produits chimiques, l'industrie de la fabrication de produits biochimiques, l'industrie pharmaceutique et l'industrie des cosmétiques.

Classe 42

(2) Laboratoires de chimie; recherche en chimie; analyse chimique; recherche et développement dans le domaine de la biochimie et de la biotechnologie; recherche et développement dans le domaine de la caractérisation et de l'isolation de protéines dans les industries de l'analyse, des produits biochimiques, des produits pharmaceutiques et des cosmétiques.

Revendications

Date de priorité de production: 03 août 2020, Pays ou Bureau: Office Benelux de la PI (OBIP), demande no: 1422387 en liaison avec le même genre de services

Numéro de la demande 2,074,748

Date de production 2020-12-31

Langue de la demande Anglais

DÉTAILS DU REQUÉRANT ET DE L'AGENT

Requérant

Shenzhen Datong World Technology Co., Ltd.
Room 901, Block A, Phase I, Xinhua Building,
Xinwei Village,
Xili Street, Nanshan District,
Shenzhen,
CHINA

Agent

MILTONS IP/P.I.
#200-15 Fitzgerald Road, Ottawa, ONTARIO,
K2H9G1

DÉTAILS DE LA MARQUE DE COMMERCE

Cestovet

Type de la marque de commerce

Caractères standard

Produits

Classe 09

Caméscopes; enregistreurs vidéo de voiture; lecteurs de DVD; système de positionnement mondial (GPS) composé d'ordinateurs, de logiciels, d'émetteurs, de récepteurs et de dispositifs d'interface réseau; moniteurs d'activité vestimentaires; radar; lecteurs de cassettes et de CD audio; onduleurs pour l'alimentation électrique; manomètres pour pneus; syntonisateurs de voiture.

Numéro de la demande 2,075,721

Date de production 2020-09-16

Numéro d'enregistrement international 1569496

Langue de la demande Anglais

DÉTAILS DU REQUÉRANT ET DE L'AGENT

Requérant

Emrata Holdings, LLC
16030 Ventura Blvd., Suite 240
Encino CA 91436
UNITED STATES OF AMERICA

Agent

BERESKIN & PARR LLP/S.E.N.C.R.L., S.R.L.
SCOTIA PLAZA, 40 KING STREET WEST,
40th FLOOR, TORONTO, ONTARIO, M5H3Y2

DÉTAILS DE LA MARQUE DE COMMERCE

Type de la marque de commerce

Dessin

Représentation visuelle

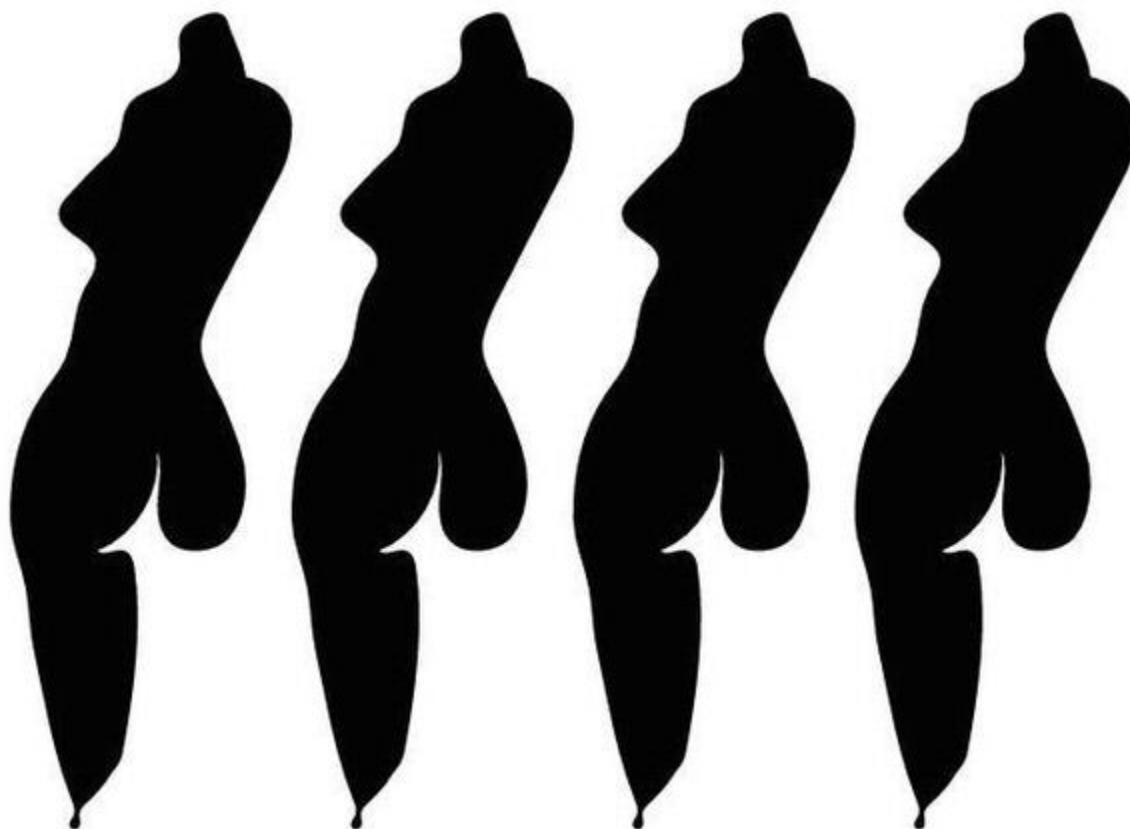

Description de la marque de commerce

La marque est constituée de quatre dessins de silhouettes humaines identiques.

Produits

Classe 25

Vêtements, nommément chemises, chandails, jupes, pantalons, shorts, leggings, robes, justaucorps, combishorts, vêtements de nuit, cache-maillots, peignoirs, chandails à capuchon,

vestes, manteaux, ceintures, foulards, lingerie, vêtements de dessous; couvre-chefs, nommément chapeaux, casquettes, fichus, bandeaux; articles chaussants, nommément chaussettes, chaussures, bottes, sandales, pantoufles; vêtements de bain.

Revendications

Date de priorité de production: 17 mars 2020, Pays ou Bureau: ÉTATS-UNIS D'AMÉRIQUE, demande no: 88838032 en liaison avec le même genre de produits

Numéro de la demande 2,075,817

Date de production 2020-10-15

Numéro d'enregistrement international 1569391

Langue de la demande Anglais

DÉTAILS DU REQUÉRANT ET DE L'AGENT

Requérant

CELLTRION, INC.
23, Academy-ro, Yeonsu-gu
Incheon 22014
REPUBLIC OF KOREA

Agent

BÉRESKIN & PARR LLP/S.E.N.C.R.L., S.R.L.
SCOTIA PLAZA, 40 KING STREET WEST,
40th FLOOR, TORONTO, ONTARIO, M5H3Y2

DÉTAILS DE LA MARQUE DE COMMERCE

Remsimate

Type de la marque de commerce

Caractères standard

Produits

Classe 09

Application mobile téléchargeable permettant de définir, de suivre et de surveiller les objectifs de santé et de bien-être des utilisateurs; logiciel téléchargeable, à savoir application mobile pour l'offre d'information médicale et d'information sur la santé et le bien-être; logiciels téléchargeables pour l'offre d'information médicale et d'information sur la santé et le bien-être; logiciels d'application pour tablettes numériques ou électroniques pour la surveillance et le suivi d'information pour la gestion des maladies auto-immunes; logiciels d'application mobiles téléchargeables pour le soutien aux patients dans le domaine des maladies auto-immunes; logiciels pour le diagnostic de maladies à des fins médicales.

Revendications

Date de priorité de production: 28 avril 2020, Pays ou Bureau: RÉPUBLIQUE DE CORÉE, demande no: 4020200070929 en liaison avec le même genre de produits

Numéro de la demande 2,076,016

Date de production 2020-11-27

Numéro d'enregistrement international 1568663

Langue de la demande Français

DÉTAILS DU REQUÉRANT ET DE L'AGENT

Requérant

FAMILLE MICHAUD APICULTEURS
Domaine Saint Georges,
Chemin de Berdoulou
F-64290 GAN
FRANCE

Agent

ROBIC
630, boul. René-Lévesque Ouest, 20e étage,
Montréal, QUÉBEC, H3B1S6

DÉTAILS DE LA MARQUE DE COMMERCE

Type de la marque de commerce

Dessin

Représentation visuelle

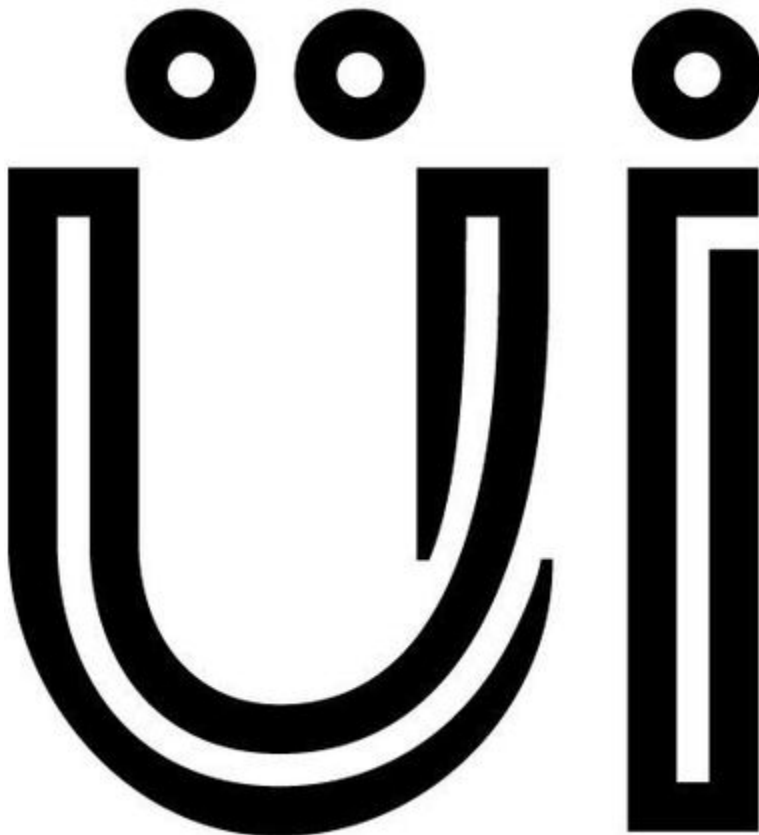

Produits

Classe 05

(1) Compléments alimentaires non à usage médical et destinés exclusivement à l'alimentation humaine nommément compléments de vitamines et minéraux pour l'état général de la santé et le bien-être.

Classe 30

(2) Miel, gelée royale pour l'alimentation humaine (non à usage médical), pain d'épice ; confiseries sucrées; gâteaux; sirop d'agave à usage d'édulcorant naturel; sirop d'érable; propolis; sirop de sucre aromatisé à l'érable, beurre d'érable, pâte à tartiner à base de miel, ou de sirop d'érable, ou de sirop d'agave ou de fleurs de coco; pâtisserie, glaces alimentaires; sucres et édulcorants naturels, à savoir poudres d'agave, d'érable et de fleurs de coco.

Classe 32

(3) Eaux végétales, nommément eau de bouleau et eau d'érable.

Revendications

Date de priorité de production: 27 mai 2020, Pays ou Bureau: EUIPO (UE), demande no: 018246074 en liaison avec le même genre de produits

Numéro de la demande 2,076,104

Date de production 2020-12-23

Numéro d'enregistrement international 1543065

Langue de la demande Anglais

DÉTAILS DU REQUÉRANT ET DE L'AGENT

Requérant

Nagnata Pty Ltd
1/67 Centennial Circuit
Byron Bay NSW 2481
AUSTRALIA

Agent

OSLER, HOSKIN & HARCOURT LLP
SUITE 6200, P.O. BOX 50, 1 FIRST
CANADIAN PLACE, TORONTO, ONTARIO,
M5X1B8

DÉTAILS DE LA MARQUE DE COMMERCE

NAGNATA

Type de la marque de commerce

Caractères standard

Produits

Classe 25

Vêtements, nommément collants, leggings, soutiens-gorge de sport, chaussettes, shorts de sport, jeans, vestes, chemises, tee-shirts, manteaux, jupes, foulards, châles, hauts, pantalons, chandails, chandails à capuchon, robes et justaucorps; articles chaussants, nommément chaussures, bottes, espadrilles, pantoufles, sandales; couvre-chefs, nommément chapeaux, casquettes, petits bonnets, chapeaux de soleil; sous-vêtements; vêtements de nuit; lingerie; vêtements de bain.

Revendications

Date de priorité de production: 01 juillet 2020, Pays ou Bureau: AUSTRALIE, demande no: 2100168 en liaison avec le même genre de produits

Numéro de la demande 2,076,437

Date de production 2021-01-08

Langue de la demande Français

DÉTAILS DU REQUÉRANT

Requérant

Municipalité de L'Ange-Gardien

1177, route 315

L'Ange-Gardien

QUÉBEC

J8L0L4

DÉTAILS DE LA MARQUE DE COMMERCE

Champboisé

Type de la marque de commerce

Caractères standard

Services

Classe 41

exploitation de jardins botaniques; expositions artistiques; jardins publics; organisation et tenue d'expositions d'oeuvres d'art; organisation et tenue de concerts musicaux; parcs d'attractions; préparation de présentations audio-visuelles

Numéro de la demande 2,076,994

Date de production 2021-01-12

Langue de la demande Anglais

DÉTAILS DU REQUÉRANT ET DE L'AGENT

Requérant

Well Told Inc.
200-99 Yorkville Ave
Toronto
ONTARIO
M5R3K5

Agent

DLA PIPER (CANADA) LLP
1 FIRST CANADIAN PLACE, SUITE 6000, P.
O. BOX 367, 100 KING STREET WEST,
TORONTO, ONTARIO, M5X1E2

DÉTAILS DE LA MARQUE DE COMMERCE

BLOATING BE GONE

Type de la marque de commerce

Caractères standard

Produits

Classe 05

Suppléments alimentaires pour la santé et le bien-être en général; suppléments à base de plantes pour la santé et le bien-être en général; suppléments nutritifs pour la santé et le bien-être en général; vitamines.

Numéro de la demande 2,077,235

Date de production 2021-01-13

Langue de la demande Anglais

DÉTAILS DU REQUÉRANT ET DE L'AGENT

Requérant

Chase Pecan, LP
2803 W. Wallace Street
San Saba, TX 76877
UNITED STATES OF AMERICA

Agent

GOWLING WLG (CANADA) LLP
550 BARRARD STREET, SUITE 2300,
VANCOUVER, BRITISH COLUMBIA, V6C2B5

DÉTAILS DE LA MARQUE DE COMMERCE

PECANA

Type de la marque de commerce

Caractères standard

Produits

Classe 29

Lait de noix.

Revendications

Date de priorité de production: 15 septembre 2020, Pays ou Bureau: ÉTATS-UNIS D'AMÉRIQUE, demande no: 90/182,952 en liaison avec le même genre de produits

Numéro de la demande 2,078,836

Date de production 2020-10-30

Numéro d'enregistrement international 1571489

Langue de la demande Anglais

DÉTAILS DU REQUÉRANT ET DE L'AGENT

Requérant

Ningbo Xichuang Nike Electronic Technology
Co., Ltd
Wangjia qiao Village, Dong qiao Town,
Hai shu District, Ningbo City
315000 Zhejiang Province
CHINA

Agent

JERRY CHEN
JZC Intellectual Property Law, 166 Berwick
Cres, Richmond Hill, ONTARIO, L4C0B4

DÉTAILS DE LA MARQUE DE COMMERCE

Type de la marque de commerce

Dessin

Représentation visuelle



Produits

Classe 09

Câbles de transmission de données; interfaces pour ordinateurs; câbles audio; câbles électriques; câbles coaxiaux; câbles à fibres optiques; circuits imprimés; raccords à fibres optiques; fils électriques; prises de courant.

Numéro de la demande 2,078,837

Date de production 2020-11-02

Numéro d'enregistrement international 1571084

Langue de la demande Anglais

DÉTAILS DU REQUÉRANT ET DE L'AGENT

Requérant

KUKANKEIKAKU CO.,LTD
1-6, Kita 3-jo Nishi 23-chome,
Chuo-ku,
Sapporo-shi
Hokkaido 064-0823
JAPAN

Agent

SMART & BIGGAR LP
1100-150 York street, TORONTO, ONTARIO,
M5H3S5

DÉTAILS DE LA MARQUE DE COMMERCE

Type de la marque de commerce

Dessin

Représentation visuelle

SavvySensei

Services

Classe 38

(1) Offre d'accès multiutilisateurs à un réseau informatique mondial; services de communication personnelle au moyen de terminaux informatiques; offre de bavardoirs sur Internet; services de téléconférence; offre de forums en ligne dans les domaines de la cuisine japonaise, des aliments, des ingrédients alimentaires spécialement utilisés dans la préparation d'aliments japonais et dans la cuisine japonaise, des ustensiles de cuisine, de la restauration, de la cuisine, de l'étiquette, des manières japonaises à adopter à la table et de la culture japonaise; téléphonie cellulaire; échange électronique de messages au moyen de lignes de bavardage, de bavardoirs et de forums sur Internet; transmission électronique sans fil de messages vocaux, de télécopies, de messages texte, de vidéos en continu, de films, de musique, de photos et d'images numériques dans les domaines de la cuisine japonaise, des aliments, des ingrédients alimentaires spécialement utilisés dans la préparation d'aliments japonais et dans la cuisine japonaise, des ustensiles de cuisine, de la restauration, de la cuisine, de l'étiquette, des manières japonaises à adopter à la table et de la culture japonaise; services de médias mobiles pour l'offre de contenu vidéo diffusé en continu par des applications mobiles; diffusion en continu de contenu audio et de contenu vidéo par Internet portant sur les aliments, la cuisine et la culture japonais; offre d'accès à des bases de données; transmission par courriel de données et de documents au moyen de terminaux informatiques; transmission électronique de fichiers de photos numériques par un réseau poste à poste; offre d'accès à des plateformes Internet pour l'échange de photos numériques; offre de connexions de télécommunication à un réseau informatique mondial; offre d'accès utilisateur à des réseaux

informatiques mondiaux; offre de temps d'accès à des réseaux informatiques mondiaux; services de babillard électronique; transmission de courriels; transmission par vidéo à la demande; services de vidéoconférence; transmission de balados portant sur les aliments, la cuisine et la culture japonais; services de radiodiffusion; messagerie texte numérique; transmission, diffusion et réception de musique, de vidéos, de photos numériques, de films, de messages texte.

Classe 41

(2) Enseignement dans les domaines de la cuisine japonaise, des aliments, des ingrédients alimentaires spécialement utilisés dans la préparation d'aliments japonais et dans la cuisine japonaise, des ustensiles de cuisine, de la restauration, de la cuisine, de l'étiquette, des manières japonaises à adopter à la table et de la culture japonaise; services éducatifs, nommément élaboration de programmes d'études pour des tiers dans les domaines de la cuisine japonaise, des aliments, des ingrédients alimentaires spécialement utilisés dans la préparation d'aliments japonais et dans la cuisine japonaise, des ustensiles de cuisine, de la restauration, de la cuisine, de l'étiquette, des manières japonaises à adopter à la table et de la culture japonaise; services éducatifs ayant trait à la cuisine japonaise; services d'examen scolaire dans le domaine de la cuisine; offre d'information dans le domaine de l'éducation culinaire; encadrement dans les domaines de la cuisine japonaise, des aliments, des ingrédients alimentaires spécialement utilisés dans la préparation d'aliments japonais et dans la cuisine japonaise, des ustensiles de cuisine, de la restauration, de la cuisine, de l'étiquette, des manières japonaises à adopter à la table et de la culture japonaise; tutorat; cours de cuisine; organisation et tenue de conférences dans les domaines de la cuisine japonaise, des aliments, des ingrédients alimentaires spécialement utilisés dans la préparation d'aliments japonais et dans la cuisine japonaise, des ustensiles de cuisine, de la restauration, de la cuisine, de l'étiquette, des manières japonaises à adopter à la table et de la culture japonaise; offre de publications électroniques en ligne non téléchargeables, nommément de bulletins d'information, de blogues et d'articles, dans les domaines de la cuisine japonaise, des aliments, des ingrédients alimentaires spécialement utilisés dans la préparation d'aliments japonais et dans la cuisine japonaise, des ustensiles de cuisine, de la restauration, de la cuisine, de l'étiquette, des manières japonaises à adopter à la table et de la culture japonaise; éditique; offre de vidéos non téléchargeables sur Internet; offre de films cinématographiques non téléchargeables sur Internet; offre de vidéos en ligne non téléchargeables; production et offre d'enregistrements audio et vidéo téléchargeables par un site Web dans les domaines de la cuisine japonaise, des aliments, des ingrédients alimentaires spécialement utilisés dans la préparation d'aliments japonais et dans la cuisine japonaise, des ustensiles de cuisine, de la restauration, de la cuisine, de l'étiquette, des manières japonaises à adopter à la table et de la culture japonaise; production de films sur cassette vidéo dans les domaines de l'éducation, de la culture, du divertissement ou du sport [autres que des films cinématographiques ou des émissions de télévision et non conçus pour la publicité]; planification de fêtes [divertissement]; consultation ayant trait à l'organisation de concours culinaires; interprétation linguistique; services d'interprète linguistique; traduction; services de montage vidéo pour événements; services de divertissement, à savoir clubs de cuisine; services de club social, nommément organisation et tenue d'événements sociaux, de rencontres, de fêtes et d'événements de divertissement social en ligne dans les domaines de la cuisine japonaise, des aliments, des ingrédients alimentaires spécialement utilisés dans la préparation d'aliments japonais et dans la cuisine japonaise, des ustensiles de cuisine, de la restauration, de la cuisine, de l'étiquette, des manières japonaises à adopter à la table et de la culture japonaise, pour les membres du club; services aux membres d'un club en ligne, nommément offre de vidéos en ligne non téléchargeables, de séances de tutorat, de tutoriels vidéo non téléchargeables et de blogues, dans les domaines de la cuisine japonaise, des aliments, des ingrédients alimentaires spécialement utilisés dans la préparation d'aliments japonais et dans

la cuisine japonaise, des ustensiles de cuisine, de la restauration, de la cuisine, de l'étiquette, des manières japonaises à adopter à la table et de la culture japonaise; offre d'évaluations, par des utilisateurs, de restaurants et de magasins japonais offrant des aliments, des produits d'épicerie et des ustensiles de cuisine japonais, à des fins récréatives et culturelles; offre de classements, par des utilisateurs, de restaurants et de magasins japonais offrant des aliments, des produits d'épicerie et des ustensiles de cuisine japonais, à des fins récréatives et culturelles; offre de critiques, par des utilisateurs, de restaurants et de magasins japonais offrant des aliments, des produits d'épicerie et des ustensiles de cuisine japonais, à des fins récréatives et culturelles. .

Revendications

Date de priorité de production: 22 juillet 2020, Pays ou Bureau: JAPON, demande no: 2020-091187 en liaison avec le même genre de services

Numéro de la demande 2,078,872

Date de production 2020-11-13

Numéro d'enregistrement international 1571079

Langue de la demande Anglais

DÉTAILS DU REQUÉRANT ET DE L'AGENT

Requérant

DK Universe Limited
Preston Park House, South Road
Brighton, East Sussex BN1 6SB
UNITED KINGDOM

Agent

CATHERINE M. DENNIS BROOKS
(MILLER THOMSON LLP), SCOTIA PLAZA,
40 KING STREET WEST, TORONTO,
ONTARIO, M5H3S1

DÉTAILS DE LA MARQUE DE COMMERCE

Type de la marque de commerce

Dessin

Représentation visuelle



Revendication de couleur

La couleur est revendiquée comme caractéristique de la marque de commerce. Le noir, le violet et le blanc sont revendiqués comme caractéristiques de la marque. La marque est constituée de l'expression stylisée TGB ACADEMY dont les lettres « T » et « B » sont noires; la lettre « G » est noire, et sa barre horizontale est créée par un rectangle violet sur lequel figure le mot stylisé blanc ACADEMY.

Services

Classe 41

Éducation, enseignement et formation ayant trait aux durcisseurs à ongles, aux gels de fabrication pour les ongles, aux gels de fabrication d'ongles, aux gels durcisseurs pour les ongles, aux couches de gel pour les ongles, aux durcisseurs d'ongles, aux gels pour les ongles, aux pointes d'ongle, à la crème pour les ongles, au vernis à ongles, au maquillage pour les ongles et aux cosmétiques pour les ongles; offre de formation dans les domaines des produits cosmétiques de soins des ongles et des services de soins des ongles; cours de formation dans les domaines des produits cosmétiques de soins des ongles et des services de soins des ongles; enseignement et formation, en l'occurrence cours, conférences et ateliers dans les domaines des produits cosmétiques de soins des ongles et des services de soins des ongles; éducation, enseignement et formation, en l'occurrence cours, conférences et ateliers dans les domaines des produits de soins des ongles et des services de soins des ongles; consultation en éducation et en formation dans les domaines des produits cosmétiques de soins des ongles et des services de soins des ongles; services de formation et d'éducation, nommément cours, conférences et ateliers dans les domaines des produits cosmétiques de soins des ongles et des services de soins des ongles; services d'enseignement et de formation, nommément cours, conférences et ateliers dans les domaines des produits cosmétiques de soins des ongles et des services de soins des ongles; formation et éducation, nommément cours, conférences et ateliers dans les domaines des produits cosmétiques de soins des ongles et des services de soins des ongles; services d'enseignement et de formation professionnels dans les domaines des produits cosmétiques de soins des ongles et des services de soins des ongles; publication de guides d'enseignement et de formation dans les domaines des produits cosmétiques de soins des ongles et des services de soins des ongles; offre d'information et préparation de rapports d'étape ayant trait à l'éducation et à la formation dans les domaines des produits cosmétiques de soins des ongles et des services de soins des ongles; services de consultation ayant trait à l'éducation et à la formation de la direction et du personnel dans les domaines des produits cosmétiques de soins des ongles et des services de soins des ongles; organisation de cours didactiques, éducatifs et de formation pour les jeunes et les adultes dans les domaines des produits cosmétiques de soins des ongles et des services de soins des ongles; offre d'information sur la formation et de services de consultation en formation ayant trait aux durcisseurs à ongles, aux gels de fabrication pour les ongles, aux gels de fabrication d'ongles, aux gels durcisseurs pour les ongles, aux couches de gel pour les ongles, aux durcisseurs d'ongles, aux gels pour les ongles, aux pointes d'ongle, à la crème pour les ongles, au vernis à ongles, au maquillage pour les ongles et aux cosmétiques pour les ongles.

Revendications

Date de priorité de production: 28 mai 2020, Pays ou Bureau: ROYAUME-UNI, demande no: UK00003494397 en liaison avec le même genre de services

Numéro de la demande 2,078,874

Date de production 2020-11-13

Numéro d'enregistrement international 1571703

Langue de la demande Anglais

DÉTAILS DU REQUÉRANT ET DE L'AGENT

Requérant

DK Universe Limited
Preston Park House, South Road
Brighton, East Sussex BN1 6SB
UNITED KINGDOM

Agent

CATHERINE M. DENNIS BROOKS
(MILLER THOMSON LLP), SCOTIA PLAZA,
40 KING STREET WEST, TORONTO,
ONTARIO, M5H3S1

DÉTAILS DE LA MARQUE DE COMMERCE

Type de la marque de commerce

Dessin

Représentation visuelle





Revendication de couleur

La couleur est revendiquée comme caractéristique de la marque de commerce. Le rose et le blanc sont revendiqués comme caractéristiques de la marque. La marque est constituée d'un triangle stylisé rose à l'intérieur duquel figurent les mots stylisés blancs THE GEL BOTTLE INC.

Produits

Classe 03

Durcisseurs à ongles; gels de fabrication pour les ongles; gels de fabrication d'ongles; gels pour durcir les ongles; couches de gel pour les ongles; durcisseurs d'ongles; gel pour les ongles; pointes d'ongle; crème pour les ongles; laques à ongles; laques pour les ongles; vernis à ongles; blanchisseurs d'ongles; maquillage pour les ongles; cosmétiques pour les ongles; revitalisants pour les ongles; brillant à ongles; ongles postiches; faux ongles; produits de soins des ongles; produits de polissage des ongles; produits cosmétiques pour les ongles; produits pour retirer les ongles en gel; poudre à appliquer sur le vernis à ongles; couches de base pour les ongles [cosmétiques]; dissolvants de laque à ongles; dissolvants de laque pour les ongles; dissolvants à vernis à ongles; durcisseurs d'ongles [cosmétiques]; autocollants de stylisme ongulaire; vernis à ongles [cosmétiques]; stylos de vernis à ongles; couche de base pour les ongles [cosmétiques]; produits cosmétiques de soins des ongles; dissolvants à vernis à ongles; couche de finition pour les ongles; couche de base pour les ongles; dissolvants à vernis à ongles en crayon; adhésifs pour faux ongles; colle pour durcir les ongles; produits cosmétiques pour le séchage des ongles; vernis à ongles à usage cosmétique; adhésifs pour fixer les ongles postiches; adhésifs pour fixer les ongles postiches; préparations pour renforcer les ongles; faux ongles à usage cosmétique; produits pour retirer les ongles en gel; lotions pour durcir les ongles; poudre pour sculpter les pointes d'ongle.

Services

Classe 41

Éducation, enseignement et formation ayant trait aux durcisseurs à ongles, aux gels de fabrication pour les ongles, aux gels de fabrication d'ongles, aux gels durcisseurs pour les ongles, aux couches de gel pour les ongles, aux durcisseurs d'ongles, aux gels pour les ongles, aux pointes d'ongle, à la crème pour les ongles, au vernis à ongles, au maquillage pour les ongles et aux cosmétiques pour les ongles; offre de formation dans les domaines des produits cosmétiques de soins des ongles et des services de soins des ongles; cours de formation dans les domaines des produits cosmétiques de soins des ongles et des services de soins des ongles; enseignement et formation, en l'occurrence cours, conférences et ateliers dans les domaines des produits cosmétiques de soins des ongles et des services de soins des ongles; éducation, enseignement et formation, en l'occurrence cours, conférences et ateliers dans les domaines des produits de soins des ongles et des services de soins des ongles; consultation en éducation et en formation dans

les domaines des produits cosmétiques de soins des ongles et des services de soins des ongles; services de formation et d'éducation, nommément cours, conférences et ateliers dans les domaines des produits cosmétiques de soins des ongles et des services de soins des ongles; services d'enseignement et de formation, nommément cours, conférences et ateliers dans les domaines des produits cosmétiques de soins des ongles et des services de soins des ongles; formation et éducation, nommément cours, conférences et ateliers dans les domaines des produits cosmétiques de soins des ongles et des services de soins des ongles; services d'enseignement et de formation professionnels dans les domaines des produits cosmétiques de soins des ongles et des services de soins des ongles; publication de guides d'enseignement et de formation dans les domaines des produits cosmétiques de soins des ongles et des services de soins des ongles; offre d'information et préparation de rapports d'étape ayant trait à l'éducation et à la formation dans les domaines des produits cosmétiques de soins des ongles et des services de soins des ongles; services de consultation ayant trait à l'éducation et à la formation de la direction et du personnel dans les domaines des produits cosmétiques de soins des ongles et des services de soins des ongles; organisation de cours didactiques, éducatifs et de formation pour les jeunes et les adultes dans les domaines des produits cosmétiques de soins des ongles et des services de soins des ongles; offre d'information sur la formation et de services de consultation en formation ayant trait aux durcisseurs à ongles, aux gels de fabrication pour les ongles, aux gels de fabrication d'ongles, aux gels durcisseurs pour les ongles, aux couches de gel pour les ongles, aux durcisseurs d'ongles, aux gels pour les ongles, aux pointes d'ongle, à la crème pour les ongles, au vernis à ongles, au maquillage pour les ongles et aux cosmétiques pour les ongles.

Revendications

Date de priorité de production: 28 mai 2020, Pays ou Bureau: ROYAUME-UNI, demande no: UK00003494395 en liaison avec le même genre de produits et en liaison avec le même genre de services

Numéro de la demande 2,078,891

Date de production 2020-11-23

Numéro d'enregistrement international 1571181

Langue de la demande Anglais

DÉTAILS DU REQUÉRANT ET DE L'AGENT

Requérant

SICHUAN YIBIN WULIANGYE GROUP CO.,
LTD
#150, Minjiang West Road, Yibin
Sichuan
CHINA

Agent

NEOMARK LTD.
7450 rue Saint-Hubert, Montréal, QUEBEC,
H2R2N3

DÉTAILS DE LA MARQUE DE COMMERCE

Type de la marque de commerce

Dessin

Représentation visuelle



**Description de la marque de commerce**

La marque est constituée d'un cercle extérieur contenant un cercle intérieur entourant la lettre « W » ainsi que de cinq rayons émanant du centre de la partie supérieure du cercle extérieur vers sa moitié inférieure.

Services**Classe 43**

Services d'hôtel; services de maison de tourisme; services de maison de retraite; location de chaises, de tables, de linge de table et de verrerie; services de pouponnière; services de réservation de chambres d'hôtel; services d'hébergement hôtelier; services d'hôtel pour animaux de compagnie; services de traiteur pour hôtels; services de café.

Numéro de la demande 2,078,894

Date de production 2020-11-23

Numéro d'enregistrement international 1571430

Langue de la demande Anglais

DÉTAILS DU REQUÉRANT ET DE L'AGENT

Requérant

Sichuan Yibin Wuliangye Group Co., Ltd
#150, Minjiang West Road,
Yibin
Sichuan
CHINA

Agent

NEOMARK LTD.
7450 rue Saint-Hubert, Montréal, QUEBEC,
H2R2N3

DÉTAILS DE LA MARQUE DE COMMERCE

Type de la marque de commerce

Dessin

Représentation visuelle

五糧液大酒家

Description de la marque de commerce

La marque est constituée de cinq caractères chinois.

Traduction des caractères étrangers

La traduction anglaise fournie par le requérant pour les mots chinois WU LIANG YE DA JIU JIA est « five », « grain », « liquid », « big », « liquor » et « home ».

Translittération des caractères étrangers

La translittération fournie par le requérant pour les caractères chinois est WU LIANG YE DA JIU JIA.

Services

Classe 35

Agences de publicité; présentation de produits pour des tiers par Internet à des fins de vente au détail; organisation de salons commerciaux pour la publicité de divers produits pour des tiers; organisation d'expositions à des fins commerciales et publicitaires de divers produits pour des tiers; gestion hôtelière; aide à la gestion des affaires; administration commerciale de l'octroi de licences d'utilisation des produits et des services de tiers; services d'agence d'importation-exportation; marketing direct des produits et des services de tiers; promotion des produits et des services de tiers par des publicités sur des sites Web.

Numéro de la demande 2,079,270

Date de production 2021-01-21

Langue de la demande Anglais

DÉTAILS DU REQUÉRANT

Requérant

kim bettez

560 Av Claremont

Westmount

QUEBEC

H3Y2P1

DÉTAILS DE LA MARQUE DE COMMERCE

Lele de Baltzac

Type de la marque de commerce

Caractères standard

Produits

Classe 25

vêtements décontractés

Services

Classe 35

vente en consignment de vêtements

Numéro de la demande 2,080,067

Date de production 2021-01-27

Langue de la demande Anglais

DÉTAILS DU REQUÉRANT ET DE L'AGENT

Requérant

Shanghai Yuhai Clothing Co., Ltd.
Block C, Room 386, No. 103, Nantang Bang
Road, Huangpu District,
Shanghai, 200000
CHINA

Agent

NEOMARK LTD.
7450 rue Saint-Hubert, Montréal, QUEBEC,
H2R2N3

DÉTAILS DE LA MARQUE DE COMMERCE

Type de la marque de commerce

Dessin

Représentation visuelle

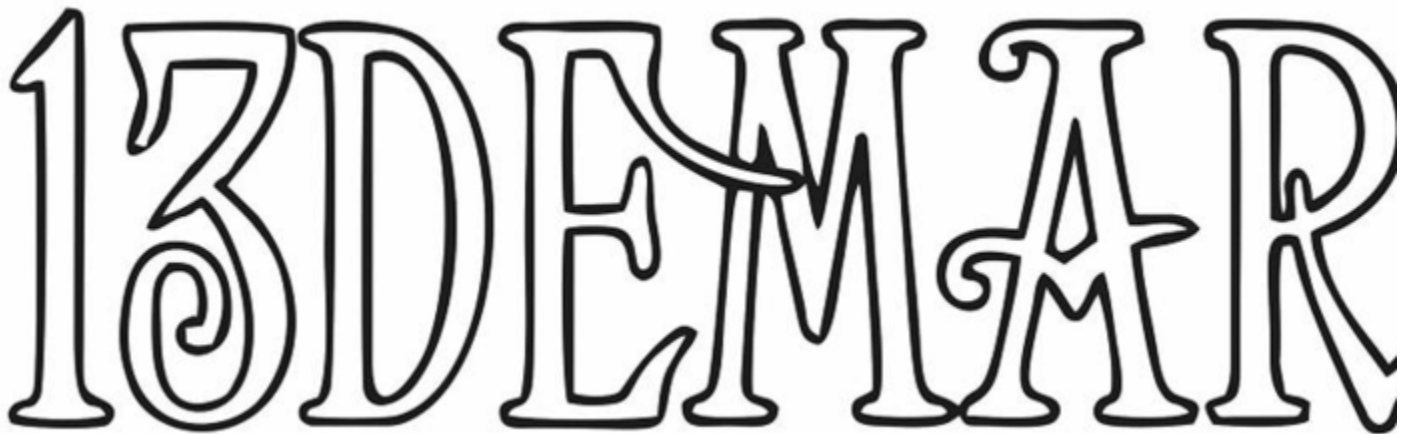
The image shows the visual representation of the trademark '13 DEMAR'. The characters are rendered in a thick, black outline style. The '1' is a simple vertical bar. The '3' is highly decorative with a large, swirling flourish at the bottom. The 'D', 'E', 'M', 'A', and 'R' are also highly stylized, with the 'E' and 'M' having intricate internal cutouts and the 'A' and 'R' featuring decorative flourishes. The overall appearance is that of a classic, ornate typeface.

Traduction des caractères étrangers

La traduction anglaise fournie par le requérant pour l'expression espagnole 13 DE MARZO est MARCH 13.

Produits

Classe 25

vêtements pour bébés; manteaux; vêtements de soirée; gants; chapeaux; bonneterie; foulards; souliers; trench; pantalons

Numéro de la demande 2,080,329

Date de production 2020-11-04

Numéro d'enregistrement international 1572608

Langue de la demande Anglais

DÉTAILS DU REQUÉRANT ET DE L'AGENT

Requérant

Flynn & Flynn Global Trade Ltd.
Creowen Road, Kilcoole Industrial Estate
Kilcoole, Co Wicklow
IRELAND

Agent

GOWLING WLG (CANADA) LLP
TD Canada Trust Tower, Suite 1600, 421 -7
Avenue SW, Calgary, ALBERTA, T2P4K9

DÉTAILS DE LA MARQUE DE COMMERCE

Type de la marque de commerce

Dessin

Représentation visuelle



Revendication de couleur

La couleur est revendiquée comme caractéristique de la marque de commerce. Les poires sont jaunes et orange, et ont des feuilles vertes. La personne sur la poire de gauche a un chandail bleu et des pantalons orange. La personne qui se tient sur les mains a un chandail orange et des pantalons bleus. Les mots « The Happy Pear » sont orange.

Services

Classe 35

(1) Services de détail de produits alimentaires et produits à boire.

Classe 41

(2) Services éducatifs et pédagogiques, notamment préparation d'aliments et cours de cuisine et conseils en alimentation et en mode de vie, en l'occurrence mentorat personnalisé favorisant l'adoption de modes de vie sains; production d'émissions de télévision et d'autres émissions multimédias, notamment de balados vidéo et de blogues dans les domaines des directives de préparation des aliments et de l'alimentation, à des fins de diffusion par Internet et par des plateformes de médias sociaux; offre de publications électroniques, en l'occurrence de périodiques, de bulletins d'information et de livres non téléchargeables, sur Internet; édition de livres et de magazines; production de spectacles sur scène; offre de divertissement au moyen de

balados; organisation et tenue de séminaires et de conférences dans les domaines de l'alimentation et de la cuisine au moyen d'un site Web; offre de vidéos non téléchargeables, d'images et de contenu audiovisuel, notamment, de films, d'émissions de radio et de télévision, par Internet.

Numéro de la demande 2,080,382

Date de production 2020-11-23

Numéro d'enregistrement international 1572212

Langue de la demande Anglais

DÉTAILS DU REQUÉRANT ET DE L'AGENT

Requérant

Sichuan Yibin Wuliangye Group Co., Ltd
#150, Minjiang West Road,
Yibin
Sichuan
CHINA

Agent

NEOMARK LTD.
7450 rue Saint-Hubert, Montréal, QUEBEC,
H2R2N3

DÉTAILS DE LA MARQUE DE COMMERCE

Type de la marque de commerce

Dessin

Représentation visuelle



**Description de la marque de commerce**

La marque est constituée d'un cercle extérieur contenant un cercle intérieur entourant la lettre « W » ainsi que de cinq rayons émanant du centre de la partie supérieure du cercle extérieur vers sa moitié inférieure.

Produits**Classe 32**

Bière; eau minérale [boissons]; eau potable; extraits de fruits non alcoolisés; boissons isotoniques; jus de légumes [boissons]; moût de bière.

Numéro de la demande 2,080,526

Date de production 2020-12-24

Numéro d'enregistrement international 1259979

Langue de la demande Anglais

DÉTAILS DU REQUÉRANT ET DE L'AGENT

Requérant

Antal International Limited
Second Floor,
64,
Baker Street
London W1U 7GB
UNITED KINGDOM

Agent

MCDERMID TURNBULL & ASSOCIATES
P.O. Box 40516, Kirkland, QUEBEC, H9H5G8

DÉTAILS DE LA MARQUE DE COMMERCE

Type de la marque de commerce

Dessin

Représentation visuelle



Description de la marque de commerce

ANTAL.

Revendication de couleur

La couleur est revendiquée comme caractéristique de la marque de commerce. Les lettres « Ant » ainsi que la partie supérieure gauche du cercle intérieur et la partie inférieure du cercle extérieur sont Pantone 2597C. Les lettres « al » ainsi que le centre de la partie supérieure du cercle et le centre de la partie droite du cercle sont Pantone 238C. La partie supérieure droite du cercle est Pantone 185C, Pantone 1375C et Pantone 7405C. Le centre de la partie inférieure du cercle est Pantone 349C. La partie supérieure gauche du cercle extérieur est Pantone 360C. La partie inférieure droite du cercle intérieur est Pantone 3425C. PANTONE est une marque de commerce déposée.

Produits**Classe 16**

Publications imprimées, nommément brochures de produits, magazines, livres, périodiques, bulletins d'information, guides d'utilisation et manuels pédagogiques et d'enseignement imprimés, notes d'apprentissage, tous dans les domaines de la gestion des affaires, du placement et du recrutement de personnel, des ressources humaines, du recrutement de cadres, de l'administration des affaires; articles promotionnels, nommément papier à notes, papier, crayons, stylos, affiches.

Services**Classe 35**

Aide à la gestion des affaires dans le cadre d'un contrat de franchise; gestion des affaires et conseils en affaires; placement et recrutement de personnel; consultation en matière de recrutement en entreprise; services de recrutement de cadres; consultation en gestion des affaires; administration des affaires.

Numéro de la demande 2,080,527

Date de production 2020-12-24

Numéro d'enregistrement international 0777178

Langue de la demande Anglais

DÉTAILS DU REQUÉRANT ET DE L'AGENT

Requérant

ANTAL INTERNATIONAL LIMITED
(COMPANY NO: 06020652)
Second Floor, 64 Baker Street
LONDON W1U 7GB
UNITED KINGDOM

Agent

MCDERMID TURNBULL & ASSOCIATES
P.O. Box 40516, Kirkland, QUEBEC, H9H5G8

DÉTAILS DE LA MARQUE DE COMMERCE

Type de la marque de commerce

Dessin

Représentation visuelle

ANTAL

Produits

Classe 16

Publications imprimées, notamment brochures de produits, magazines, livres, périodiques, bulletins d'information, guides d'utilisation et manuels pédagogiques et d'enseignement imprimés, notes d'apprentissage, tous dans les domaines de la gestion des affaires, du placement et du recrutement de personnel, des ressources humaines, du recrutement de cadres, de l'administration des affaires; articles promotionnels, notamment papier à notes, papier, crayons, stylos, affiches.

Services

Classe 35

Gestion des affaires; administration des affaires; services mondiaux de recrutement de cadres; placement d'employés et de consultants temporaires et permanents, y compris placements à l'étranger et offre d'information ayant trait à ces placements.

Numéro de la demande 2,080,534

Date de production 2021-01-12

Numéro d'enregistrement international 0565211

Langue de la demande Français

DÉTAILS DU REQUÉRANT ET DE L'AGENT

Requérant

GROUPEMENT FONCIER AGRICOLE DU
CHATEAU GRAND PUY LACOSTE
Château Grand Puy Lacoste,
BP 82
F-33250 PAUILLAC
FRANCE

Agent

LJT LAWYERS, LLP / LJT AVOCATS, S.E.N.C.
R.L.
7100-380 rue Saint-Antoine O, Montréal,
QUÉBEC, H2Y3X7

DÉTAILS DE LA MARQUE DE COMMERCE

Type de la marque de commerce

Dessin

Représentation visuelle

GRAND PUY LAC

Produits

Classe 33

Vins.

Numéro de la demande 2,080,536

Date de production 2021-01-12

Numéro d'enregistrement international 1560882

Langue de la demande Anglais

DÉTAILS DU REQUÉRANT ET DE L'AGENT

Requérant

Graspointner Holding GmbH
Gessenschwandt 39
A-4882 Oberwang
AUSTRIA

Agent

BHOLE IP LAW
130 Queens Quay East, Suite 1214, Toronto,
ONTARIO, M5A0P6

DÉTAILS DE LA MARQUE DE COMMERCE

Type de la marque de commerce

Dessin

Représentation visuelle

The logo consists of the letters 'BG' in a bold, black, sans-serif font, followed by a hyphen and the word 'FILCOTEN' in a bold, green, sans-serif font. The letters are all uppercase and have a slightly shadowed or 3D effect.

Revendication de couleur

La couleur est revendiquée comme caractéristique de la marque de commerce. La partie de la marque constituée des lettres BG est noire. Les lettres FILCOTEN sont vertes. L'arrière-plan est blanc.

Produits

Classe 06

(1) Matériaux de construction en métal, nommément pare-feuilles en tissu métallisé, en treillis et en grillage, tuyaux de drainage en métal et gouttières en métal, gargouilles en métal; canaux de drainage en métal; raccords de vidange en métal.

Classe 19

(2) Matériaux de construction non métalliques, nommément armatures non métalliques pour le béton, nommément plaques en plastique, fibres de verre et de plastique, barres en plastique, tiges de plastique, grilles de gouttière en plastique constituées de barres en plastique et de tiges de plastique, ainsi qu'accessoires en plastique pour grilles de gouttière en plastique, nommément plaques en plastique et seaux en plastique pour le drainage; canaux de drainage en béton, canaux de drainage constitués de béton renforcé de fibres autres qu'en métal, matériaux de coulage renforcés de fibres autres qu'en métal; matériaux de construction non métalliques, nommément raccords de vidange pour systèmes de gouttières et gargouilles; tuyaux rigides non métalliques pour la construction, nommément pour utilisation avec des systèmes de drainage pour gouttières.

Numéro de la demande 2,081,595

Date de production 2021-02-02

Langue de la demande Anglais

DÉTAILS DU REQUÉRANT

Requérant

Ashley Mooney
17 Pomona Ave.
Oromocto
NEW BRUNSWICK
E2V1W9

DÉTAILS DE LA MARQUE DE COMMERCE

Type de la marque de commerce

Dessin

Représentation visuelle

Ashley Nicole

Produits

Classe 25

vêtements de mariage

Numéro de la demande 2,081,902

Date de production 2020-07-10

Numéro d'enregistrement international 1573649

Langue de la demande Anglais

DÉTAILS DU REQUÉRANT ET DE L'AGENT

Requérant

Unit4 Group Holding B.V.
Stationspark 1000
NL-3364 DA Sliedrecht
NETHERLANDS

Agent

RIDOUT & MAYBEE LLP
250 University Avenue, 5th Floor, Toronto,
ONTARIO, M5H3E5

DÉTAILS DE LA MARQUE DE COMMERCE

UNIT4 EXPERIENCE 4U

Type de la marque de commerce

Caractères standard

Produits

Classe 09

Logiciels informatiques d'affaires à utiliser dans des analyses d'affaires, la planification d'audits, la gestion de ventes, l'établissement de rapports en matière de rendement financier, la planification de flux de trésorerie, l'établissement de rapports statutaires, des analyses de comptes et la gestion de ressources humaines; progiciels d'affaires, à savoir suites logicielles fournissant une gamme organisée de prestations multiples comprenant des logiciels à utiliser dans des analyses d'affaires, la planification d'audits, la gestion de ventes, l'établissement de rapports en matière de rendement financier, la planification de flux de trésorerie, l'établissement de rapports statutaires, des analyses de comptes et la gestion de ressources humaines; plateformes logicielles informatiques, téléchargeables à utiliser dans des analyses d'affaires, la planification d'audits, la finance récurrente, des procédures de contrôle et d'audit, la gestion de ventes, l'établissement de rapports en matière de rendement financier; logiciels d'affaires interactifs à utiliser dans des analyses d'affaires, la planification d'audits, la gestion de ventes, l'établissement de rapports en matière de rendement financier, la planification de flux de trésorerie, l'établissement de rapports statutaires, des analyses de comptes et la gestion de ressources humaines; logiciels d'affaires téléchargeables à partir d'Internet à utiliser dans des analyses d'affaires, la planification d'audits, la gestion de ventes, l'établissement de rapports en matière de rendement financier, la planification de flux de trésorerie, l'établissement de rapports statutaires, des analyses de comptes et la gestion de ressources humaines; logiciels d'affaires en nuage téléchargeables à utiliser dans des analyses d'affaires, la planification d'audits, la gestion de ventes, l'établissement de rapports en matière de rendement financier, la planification de flux de trésorerie, l'établissement de rapports statutaires, des analyses de comptes et la gestion de ressources humaines; logiciels de PRE (planification des ressources d'entreprise); logiciels d'applications informatiques, à savoir, applis, pour téléphones mobiles, tablettes électroniques et ordinateurs à utiliser pour des logiciels d'affaires et de PRE (planification des ressources d'entreprise) dans le domaine des analyses d'affaires, de la planification d'audits, de la gestion de ventes, de l'établissement de rapports en matière de rendement financier, de la planification de flux de trésorerie, de l'établissement de rapports statutaires, des analyses de comptes et de la gestion de ressources humaines.

Services**Classe 42**

Développement de logiciels d'affaires; développement de logiciels ERP; conseils en matière de logiciels d'affaires; installation, implémentation et maintenance de logiciels d'affaires; mise au point de logiciels informatiques et logiciels en tant que service [SaaS] proposant des logiciels à utiliser dans l'analyse d'affaires, la planification d'audits, la gestion de ventes, l'établissement de rapports en matière de rendement financier, la planification de flux de trésorerie, l'établissement de rapports statutaires, l'analyse de comptes et la gestion de ressources humaines; développement et fourniture de services de logiciels informatiques en nuage non téléchargeables à utiliser dans des analyses d'affaires, la planification d'audits, la gestion de ventes, l'établissement de rapports en matière de rendement financier, la planification de flux de trésorerie, l'établissement de rapports statutaires, des analyses de comptes et la gestion de ressources humaines; mise au point de plateformes et logiciels informatiques en tant que service [PaaS] proposant des plateformes logicielles informatiques à utiliser dans le domaine de l'analyse d'affaires, la planification d'audits, la gestion de ventes, l'établissement de rapports en matière de rendement financier, la planification de flux de trésorerie, l'établissement de rapports statutaires, l'analyse de comptes et la gestion de ressources humaines; développement d'applications logicielles pour téléphones mobiles, tablettes et ordinateurs.

Revendications

Date de priorité de production: 16 janvier 2020, Pays ou Bureau: Office Benelux de la PI (OBIP), demande no: 01409579 en liaison avec le même genre de produits et en liaison avec le même genre de services

Numéro de la demande 2,081,943

Date de production 2020-09-17

Numéro d'enregistrement international 1573207

Langue de la demande Anglais

DÉTAILS DU REQUÉRANT ET DE L'AGENT

Requérant

Widex A/S

Nymoellevej 6

DK-3540 Lynge

DENMARK

Agent

CLARK WILSON LLP

900 - 885 WEST GEORGIA STREET,

VANCOUVER, BRITISH COLUMBIA, V6C3H1

DÉTAILS DE LA MARQUE DE COMMERCE

ZERODELAY

Type de la marque de commerce

Caractères standard

Produits

Classe 10

Dispositifs médicaux, nommément appareils et instruments médicaux pour utilisation par et pour des personnes malentendantes, en l'occurrence prothèses auditives, ainsi que pièces et accessoires pour prothèses auditives, en l'occurrence émetteurs et récepteurs sans fil pour utilisation avec des prothèses auditives.

Numéro de la demande 2,082,053

Date de production 2020-11-19

Numéro d'enregistrement international 1573461

Langue de la demande Anglais

DÉTAILS DU REQUÉRANT ET DE L'AGENT

Requérant

FREEWILL SPORTS PVT LTD.
S-32, 33 Industrial Area
Jalandhar 144004
INDIA

Agent

WILSON LUE LLP
250 University Avenue, 5th Floor, Toronto,
ONTARIO, M5H3E5

DÉTAILS DE LA MARQUE DE COMMERCE

NIVIA

Type de la marque de commerce

Caractères standard

Produits

Classe 28

Panneaux de basketball; sacs conçus pour les ballons de soccer; balles et ballons de jeu; paniers de basketball; anneaux de basketball; filets de basketball; extenseurs pour pectoraux; bâtons de cricket; filets d'exercice de cricket; haltères; coudières pour le sport; barres d'exercice; poids d'exercice; indicateurs de terrain de football; buts de football; buts de soccer; protège-genoux pour le sport; poids d'exercice pour les jambes; filets pour buts de soccer; protections de sport; panneaux de soccer; disques coniques de soccer; gants de sport; vélos d'exercice stationnaires; équipement de volleyball; filets de volleyball; poteaux de volleyball; appareils d'haltérophilie.

Numéro de la demande 2,082,054

Date de production 2020-11-19

Numéro d'enregistrement international 1573320

Langue de la demande Anglais

DÉTAILS DU REQUÉRANT ET DE L'AGENT

Requérant

FREEWILL SPORTS PVT LTD.
s-32, 33 Industrial Area
Jalandhar 144004
INDIA

Agent

WILSON LUE LLP
250 University Avenue, 5th Floor, Toronto,
ONTARIO, M5H3E5

DÉTAILS DE LA MARQUE DE COMMERCE

NIVIA

Type de la marque de commerce

Caractères standard

Produits

Classe 25

Vêtements pour la pratique de sports et chaussures de sport.

Numéro de la demande 2,082,094

Date de production 2020-11-30

Numéro d'enregistrement international 1573920

Langue de la demande Anglais

DÉTAILS DU REQUÉRANT ET DE L'AGENT

Requérant

LORO PIANA S.p.A.
Corso Rolandi, 10
I-13017 Quarona (VC)
ITALY

Agent

RIDOUT & MAYBEE LLP
250 University Avenue, 5th Floor, Toronto,
ONTARIO, M5H3E5

DÉTAILS DE LA MARQUE DE COMMERCE

Type de la marque de commerce

Dessin

Représentation visuelle





Produits

Classe 18

(1) Cuir et similicuir; malles et valises; parapluies et parasols; fouets, harnais et articles de sellerie; vêtements pour animaux de compagnie; articles de sellerie; étuis porte-clés; malles de toilette vides; malles; sacs de transport tout usage; écharpes porte-bébés; sacs de sport; sacs à main en mailles métalliques; porte-monnaie; sacs à main; sacs de voyage en cuir; malles; sacs d'école; fourrures; couvertures pour chevaux; moleskine, à savoir similicuir; housses de parapluie; laisses en cuir; similicuir; poignées de valise; sacs porte-bébés; parasols; parapluies; peaux d'animaux, cuirs bruts; étuis pour cartes [portefeuilles]; porte-musique; portefeuilles de poche; revêtements en cuir pour mobilier; sacs de plage; sacs de voyage; sacs à provisions à roulettes; boîtes en cuir ou en carton-cuir; boîtes à chapeaux en cuir; valises; malles; serviettes pour documents; housses à vêtements de voyage; havresacs.

Classe 25

(2) Foulards tubulaires [cache-nez]; cache-oreilles [vêtements]; layette [vêtements]; corselets; corsets, bas; manteaux; chemises; costumes; vêtements de plage; costumes de mascarade; cravates; ascots; bonnets de bain; bonnets de douche; bandeaux [vêtements]; mouchoirs de poche; foulards; accessoires en métal pour articles chaussants; doublures confectionnées pour manteaux, robes, jupes, pantalons; pardessus; guêtres; vestes [vêtements]; gilets de pêche; jarretelles; jupes; robes-chasubles; tabliers [vêtements]; gaines; gants [vêtements]; mitaines; gants de ski; trépointes pour articles chaussants; vêtements imperméables, nommément vestes, pantalons imperméables; vêtements tout-aller en papier; tricots [vêtements], nommément chandails, vestes, jupes, pantalons, hauts; jerseys [vêtements]; leggings [pantalons]; livrées; bonneterie; maillots de bain; chandails; manchons pour les mains; manipules; pèlerines; mantilles; masques de sommeil; minijupes; mitres, à savoir chapeaux; pantalons; caleçons de bain; gilets; pantalons pour bébés [vêtements]; pantalons; parkas; pelisses; vêtements en fourrure, nommément chapeaux, manteaux, manchons, gants; empiècements de chemise; pyjamas; robes de chambre; manchettes; ponchos; chandails; bouts d'articles chaussants; jarretelles; fixe-chaussettes; soutiens-gorge; talonnettes pour articles chaussants; talonnettes pour bas; sandales; sandales de bain; saris; sarongs; chaussures; chaussures ou sandales en sparte; sandales de bain; chaussons de gymnastique; chaussures de plage; chaussures de soccer; chaussures de sport; bottes de ski; pantoufles; chaussures de mer; châles; foulards; caleçons; brodequins; guimpes; pardessus; vestes d'extérieur; dessous-de-bras; sous-pieds; jupons; slips [vêtements de dessous]; plastrons; demi-bottes; bottes; bottes de sport; étoles en fourrure; semelles pour articles chaussants; semelles intérieures; chaussures à talons; poches pour vêtements; tee-shirts; toges; tiges de botte et de chaussure; turbans; combinaisons de ski nautique; uniformes scolaires et de sport; voiles [vêtements]; visières [couvre-chefs]; bérets; chapeaux; couvre-chefs, nommément casquettes, petits bonnets; sabots; vêtements en similicuir, nommément hauts, pantalons, vestes, gants; vêtements en cuir, nommément hauts, pantalons, vestes, gants; vêtements de conducteur, nommément vestes, gilets, pantalons; vêtements de vélo; vêtements pour la gymnastique; vêtements de sport; vêtements d'équitation, nommément manteaux, vestes, gants, hauts, pantalons; robes; robes de chambre; ceintures (vêtements); gilets; cabans; bermudas; cache-nez.

Revendications

Date de priorité de production: 23 novembre 2020, Pays ou Bureau: ITALIE, demande no: 302020000103499 en liaison avec le même genre de produits

Numéro de la demande 2,083,867

Date de production 2020-11-03

Numéro d'enregistrement international 1574662

Langue de la demande Anglais

DÉTAILS DU REQUÉRANT ET DE L'AGENT

Requérant

Beiersdorf AG
Unnastr. 48
20253 Hamburg
GERMANY

Agent

GOWLING WLG (CANADA) LLP
SUITE 1600, 1 FIRST CANADIAN PLACE, 100
KING STREET WEST, TORONTO, ONTARIO,
M5X1G5

DÉTAILS DE LA MARQUE DE COMMERCE

Type de la marque de commerce

Dessin

Représentation visuelle





Revendication de couleur

La couleur est revendiquée comme caractéristique de la marque de commerce. Le vert, le blanc et le noir sont revendiqués. La marque est constituée de deux cercles concentriques verts séparés par un espace blanc, le cercle intérieur formant un globe avec des continents verts et des océans blancs. Un arbre émerge du cercle extérieur avec un tronc noir et des feuilles vertes.

Produits

Classe 03

(1) Savons non médicamenteux, nommément savons pour le visage et le corps, savons de beauté; huiles essentielles à usage personnel, produits de soins de la peau non médicamenteux pour les soins du corps et de beauté; produits non médicamenteux pour les soins de la peau et produits de soins du visage sous forme de crèmes, de gels et de lotions; déodorants et antisudorifiques à usage personnel; produits de rasage et après-rasage non médicamenteux; produits non médicamenteux pour les soins, le nettoyage et l'embellissement du corps et des cheveux, nommément produits de soins de la peau, produits nettoyants pour la peau, produits de soins capillaires, shampooing et revitalisant, teintures et colorants capillaires, gel capillaire, mousse capillaire, fixatifs capillaires; gels, lotions et sels de bain et de douche, à usage autre que médical; produits de protection solaire et produits après-soleil non médicamenteux.

Classe 05

(2) Savon désinfectant et savon à mains liquide désinfectant; produits médicamenteux pour la peau pour les soins du corps et de beauté, pour les soins de la peau très sèche, de la peau sensible, de la peau sujette aux rougeurs, pour les dermatites, pour la peau qui démange, la peau des personnes diabétiques, la peau acnéique, la peau transpirante, le vieillissement de la peau, la peau exposée au soleil, l'eczéma, le psoriasis, la rosacée et l'acné, sous forme de crèmes, de gels et de lotions; préparations dermatologiques pour le traitement de l'eczéma, du psoriasis, des dermatites, de la rosacée et de l'acné; produits médicamenteux pour nettoyer la peau et produits médicamenteux pour stimuler la pousse des cheveux; gels et lotions de bain et de douche médicamenteux pour le traitement de la peau irritée, enflammée et qui démange; sels de bain et de douche médicamenteux; produits de protection solaire médicamenteux; produits médicamenteux pour la prévention du vieillissement de la peau.

Revendications

Date de priorité de production: 09 juin 2020, Pays ou Bureau: EUIPO (UE), demande no: 018251022 en liaison avec le même genre de produits

Numéro de la demande 2,084,021

Date de production 2020-12-11

Numéro d'enregistrement international 1574566

Langue de la demande Anglais

DÉTAILS DU REQUÉRANT ET DE L'AGENT

Requérant

Takeda Pharmaceuticals International AG
Thurgauerstrasse 130
CH-8152 Glattpark-Opfikon
SWITZERLAND

Agent

GOWLING WLG (CANADA) LLP
SUITE 2600, 160 ELGIN STREET, OTTAWA,
ONTARIO, K1P1C3

DÉTAILS DE LA MARQUE DE COMMERCE

LIVTENCITY

Type de la marque de commerce

Caractères standard

Produits

Classe 05

Préparations pharmaceutiques pour le traitement des infections au cytomégalo virus après une greffe.

Revendications

Date de priorité de production: 10 décembre 2020, Pays ou Bureau: SUISSE, demande no: 17693 /2020 en liaison avec le même genre de produits

Numéro de la demande 2,084,049

Date de production 2020-12-15

Numéro d'enregistrement international 1574634

Langue de la demande Anglais

DÉTAILS DU REQUÉRANT ET DE L'AGENT

Requérant

Galderma Holding S.A.
Zählerweg 10
CH-6300 Zug
SWITZERLAND

Agent

COZEN O'CONNOR LLP
Bay Adelaide Centre - West Tower, 333 Bay
Street, Suite #1100, Toronto, ONTARIO,
M5H2R2

DÉTAILS DE LA MARQUE DE COMMERCE

DAZLIA

Type de la marque de commerce

Caractères standard

Produits

Classe 03

(1) Produits cosmétiques, en l'occurrence gel et liquides non médicamenteux pour le remplissage des lignes, des rides, des cicatrices, des lèvres, pour le raffermisssement du visage et du corps et pour le rajeunissement de la peau; produits cosmétiques de soins de la peau; cosmétiques pour le traitement de la peau ridée; produits de soins de la peau pour l'élimination des rides.

Classe 05

(2) Préparations médicales vendues à l'unité ou en trousse, en l'occurrence seringues préremplies d'une préparation dermatologique pour le remplissage des lignes, des rides, des cicatrices et des lèvres; préparations médicales vendues à l'unité ou en trousse, en l'occurrence seringues préremplies d'une préparation dermatologique pour le raffermisssement du visage et du corps et pour le rajeunissement de la peau; préparations médicinales pour la dermatologie, nommément la dermatite, les maladies pigmentaires et le traitement de l'acné; préparations médicinales pour le traitement des maladies et des troubles dermatologiques, nommément des mycoses cutanées, des infections cutanées virales et des infections cutanées parasitaires, du psoriasis et de l'eczéma; préparations pharmaceutiques pour la dermatologie, nommément pour le remplissage des lignes, des rides, des cicatrices et des lèvres, pour le raffermisssement du visage et du corps, pour le rajeunissement de la peau, pour la dermatite, les maladies pigmentaires et le traitement de l'acné; préparations pharmaceutiques pour le traitement des maladies et des troubles dermatologiques, nommément des mycoses cutanées, des infections cutanées virales et des infections cutanées parasitaires, du psoriasis et de l'eczéma; produits de remplissage dermique injectables; myorelaxants.

Classe 10

(3) Dispositifs médicaux vendus à l'unité ou en trousse, nommément implants sous forme de gel et seringues préremplies d'une préparation dermatologique, tous pour le remplissage des lignes, des rides, des cicatrices et des lèvres, le raffermisssement du visage et du corps et le rajeunissement de la peau; seringues à injection; dispositifs d'injection de produits pharmaceutiques, nommément seringues; préparations médicales vendues à l'unité ou en trousse, en l'occurrence seringues

préremplies d'une préparation dermatologique pour remplissage des lignes, rides, cicatrices, et lèvres; préparations médicales vendues à l'unité ou en trousse, en l'occurrence seringues préremplies d'une préparation dermatologique pour le raffermisssement du visage et du corps et le rajeunissement de la peau.

Services

Classe 41

(1) Information et enseignement dans les domaines des produits pharmaceutiques et des cosmétiques; formation dans les domaines des produits pharmaceutiques et des cosmétiques; organisation et tenue de conférences, de séminaires et d'ateliers dans les domaines des produits pharmaceutiques et des cosmétiques; enseignement et offre de formation pratique dans les domaines des médicaments et des cosmétiques.

Classe 44

(2) Cliniques médicales; offre d'information médicale dans le domaine de la dermatologie; salons de beauté; services de clinique médicale; chirurgie plastique; traitement cosmétique dans le domaine de la dermatologie; produits injectables de traitement par remplissage à usage cosmétique.

Revendications

Date de priorité de production: 13 octobre 2020, Pays ou Bureau: SUISSE, demande no: 14456 /2020 en liaison avec le même genre de produits et en liaison avec le même genre de services

Numéro de la demande 2,084,053

Date de production 2020-12-16

Numéro d'enregistrement international 1574959

Langue de la demande Anglais

DÉTAILS DU REQUÉRANT ET DE L'AGENT

Requérant

LELIT S.R.L.
VIALE DEL LAVORO 47,
I-25045 CASTEGNATO
BRESCIA
ITALY

Agent

ROBIC
630, boul. René-Lévesque Ouest, 20e étage,
Montréal, QUEBEC, H3B1S6

DÉTAILS DE LA MARQUE DE COMMERCE

Type de la marque de commerce

Dessin

Représentation visuelle



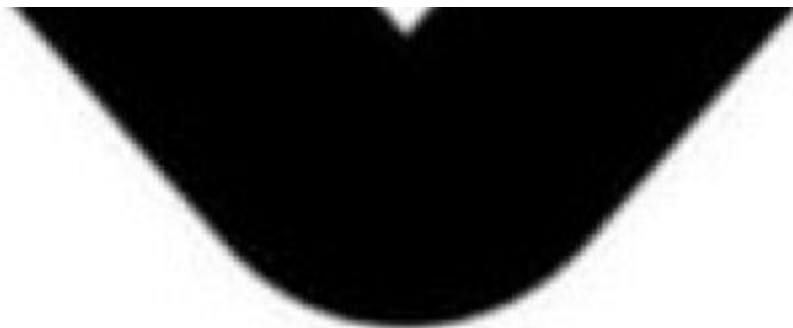

Produits

Classe 08

(1) Fers à défriser.

Classe 11

(2) Cafetières électriques.

Classe 21

(3) Planches à repasser.

Revendications

Date de priorité de production: 11 décembre 2020, Pays ou Bureau: ITALIE, demande no: 302020000111545 en liaison avec le même genre de produits

Numéro de la demande 2,084,437

Date de production 2021-02-11

Langue de la demande Anglais

DÉTAILS DU REQUÉRANT ET DE L'AGENT

Requérant

Advatix, Inc. (a Delaware Corporation)
2625 Townsgate Road, Suite 330
Westlake Village, CA 91361
UNITED STATES OF AMERICA

Agent

NORTON ROSE FULBRIGHT CANADA LLP/S.
E.N.C.R.L.,S.R.L.
1800 - 510 West Georgia Street, Vancouver,
BRITISH COLUMBIA, V6B0M3

DÉTAILS DE LA MARQUE DE COMMERCE

XPDEL

Type de la marque de commerce

Caractères standard

Services

Classe 39

Services de chaîne logistique et de logistique inverse, à savoir livraison, entreposage et transport de marchandises pour des tiers par avion, train, navire ou camion; services commerciaux d'exécution de commandes pour des tiers, nommément services d'emballage, de mise en caisse et d'entreposage et empaquetage d'articles pour le transport par avion, train, navire ou camion.

Numéro de la demande 2,085,469

Date de production 2020-12-11

Numéro d'enregistrement international 1575887

Langue de la demande Anglais

DÉTAILS DU REQUÉRANT ET DE L'AGENT

Requérant

Maria Nilova
19 Lever Street, Suite 315
MANCHESTER, Lancashire M1 1AN
UNITED KINGDOM

Agent

MBM INTELLECTUAL PROPERTY AGENCY
275 SLATER STREET, 14TH FLOOR,
OTTAWA, ONTARIO, K1P5H9

DÉTAILS DE LA MARQUE DE COMMERCE

PATENTICA

Type de la marque de commerce

Caractères standard

Services

Classe 41

(1) Organisation et tenue de cours par correspondance dans le domaine de la propriété intellectuelle; offre d'information de divertissement, notamment d'information sur des jeux-questionnaires par site Web dans le domaine de la propriété intellectuelle; services de club, notamment services de club de loisirs, services de divertissement de type club social dans le domaine juridique; organisation de concours, notamment de concours dans le domaine des jeux intellectuels; offre d'information sur les jeux intellectuels; publication de textes juridiques; services de traduction, y compris services de traduction de brevets; organisation et tenue de congrès, de conférences, de séminaires, de colloques dans le domaine du droit de la propriété intellectuelle; organisation d'expositions à des fins éducatives dans le domaine de la protection de la propriété intellectuelle; services éducatifs dans le domaine de la protection de la propriété intellectuelle.

Classe 45

(2) Gestion de droits d'auteur; recherche de marques de commerce; services de propriété intellectuelle, notamment brevetage d'inventions, de dessins et enregistrement de marques de commerce; services de gestion de propriétés intellectuelles; services de consultation juridique; recherche juridique; recherche de brevets; octroi de licences de propriété intellectuelle; services d'enregistrement de noms de domaine; services de procureur de brevets; recherches de brevets; services de gestion de noms de domaine; services de gestion de litiges; consultation en propriété intellectuelle; services de surveillance en matière de propriété intellectuelle; services de consultation juridique.

Numéro de la demande 2,085,729

Date de production 2021-02-18

Langue de la demande Anglais

DÉTAILS DU REQUÉRANT

Requérant

Miriam Paille

378 Russell St

1195

Haileybury

ONTARIO

P0J1K0

DÉTAILS DE LA MARQUE DE COMMERCE

Type de la marque de commerce

Dessin

Représentation visuelle



**Revendication de couleur**

La couleur est revendiquée comme caractéristique de la marque de commerce. Les mots « Barking Bites and Grooming » sont bleu de Perse. Le chien est noir, brun et blanc avec un reflet bleu métallique fusil, et est aussi brun, blanc et noir. Le chien a les yeux noirs en forme de coeurs et le museau noir et rose avec des dents blanches. Le chien tient un os blanc dans sa bouche avec un reflet bleu métallique fusil. Derrière le chien figure un coeur stylisé bleu ciel au contour noir.

Produits**Classe 31**

biscuits pour animaux

Services**Classe 44**

pansage d'animaux

Numéro de la demande 2,085,881

Date de production 2021-02-18

Langue de la demande Anglais

DÉTAILS DU REQUÉRANT ET DE L'AGENT

Requérant

Northwest Confections Canada Inc.
400 - 725 Granville Street
10325
Vancouver
BRITISH COLUMBIA
V7Y1G5

Agent

MILLER THOMSON LLP
SCOTIA PLAZA, 40 KING STREET WEST,
SUITE 5800, P.O. BOX 1011, TORONTO,
ONTARIO, M5H3S1

DÉTAILS DE LA MARQUE DE COMMERCE

WYLD REAL FRUIT GUMMIES

Type de la marque de commerce

Caractères standard

Produits

Classe 30

(1) brownies contenant de la marijuana; sucre candi; pastilles sucrées à la menthe; caramels; chocolat et chocolats; barres de chocolat infusées au cannabis; biscuits; bonbons gélifiés aux fruits; chocolat au lait; bonbons pour rafraîchir l'haleine

(2) Chocolats blancs, chocolats au lait et chocolats noirs; bonbons gélifiés; bonbons durs; bonbons à la gelée; bonbons contenant du cannabis; bonbons à la gelée de fruits contenant du cannabis; chocolat et chocolats contenant du cannabis.

Services

Classe 35

Services de magasin de vente au détail de ce qui suit : chocolat au lait, chocolats blancs, chocolats au lait et chocolats noirs, bonbons gélifiés, bonbons durs, bonbons à la gelée, bonbons à la menthe, caramels, biscuits, tablettes de chocolat contenant du cannabis, bonbons, bonbons contenant du cannabis, bonbons à la gelée de fruits, bonbons à la gelée de fruits contenant du cannabis, menthes pour rafraîchir l'haleine, chocolat et chocolats, chocolat et chocolats contenant du cannabis, brownies contenant de la marijuana; vente au détail de ce qui suit : chocolat au lait, chocolats blancs, chocolats au lait et chocolats noirs, bonbons gélifiés, bonbons durs, bonbons à la gelée, bonbons à la menthe, caramels, biscuits, tablettes de chocolat contenant du cannabis, bonbons, bonbons contenant du cannabis, bonbons à la gelée de fruits, bonbons à la gelée de fruits contenant du cannabis, menthes pour rafraîchir l'haleine, chocolat et chocolats, chocolat et chocolats contenant du cannabis, brownies contenant de la marijuana; vente en ligne de ce qui suit : chocolat au lait, chocolats blancs, chocolats au lait et chocolats noirs, bonbons gélifiés, bonbons durs, bonbons à la gelée, bonbons à la menthe, caramels, biscuits, tablettes de chocolat contenant du cannabis, bonbons, bonbons contenant du cannabis, bonbons à la gelée de fruits, bonbons à la gelée de fruits contenant du cannabis, menthes pour rafraîchir l'haleine, chocolat et chocolats, chocolat et chocolats contenant du cannabis, brownies contenant de la marijuana; vente par correspondance de ce qui suit : chocolat au lait, chocolats blancs, chocolats au lait et

chocolats noirs, bonbons gélifiés, bonbons durs, bonbons à la gelée, bonbons à la menthe, caramels, biscuits, tablettes de chocolat contenant du cannabis, bonbons, bonbons contenant du cannabis, bonbons à la gelée de fruits, bonbons à la gelée de fruits contenant du cannabis, menthes pour rafraîchir l'haleine, chocolat et chocolats, chocolat et chocolats contenant du cannabis, brownies contenant de la marijuana; vente en gros de ce qui suit : chocolat au lait, chocolats blancs, chocolats au lait et chocolats noirs, bonbons gélifiés, bonbons durs, bonbons à la gelée, bonbons à la menthe, caramels, biscuits, tablettes de chocolat contenant du cannabis, bonbons, bonbons contenant du cannabis, bonbons à la gelée de fruits, bonbons à la gelée de fruits contenant du cannabis, menthes pour rafraîchir l'haleine, chocolat et chocolats, chocolat et chocolats contenant du cannabis, brownies contenant de la marijuana.

Numéro de la demande 2,085,901

Date de production 2021-02-18

Langue de la demande Anglais

DÉTAILS DU REQUÉRANT ET DE L'AGENT

Requérant

Northwest Confections Canada Inc.
400 - 725 Granville Street
10325
Vancouver
BRITISH COLUMBIA
V7Y1G5

Agent

MILLER THOMSON LLP
SCOTIA PLAZA, 40 KING STREET WEST,
SUITE 5800, P.O. BOX 1011, TORONTO,
ONTARIO, M5H3S1

DÉTAILS DE LA MARQUE DE COMMERCE

Type de la marque de commerce

Dessin

Représentation visuelle



REAL FRUIT GUMMIES

Produits

Classe 30

(1) brownies contenant de la marijuana; sucre candi; pastilles sucrées à la menthe; caramels; chocolat et chocolats; barres de chocolat infusées au cannabis; biscuits; bonbons gélifiés aux fruits; chocolat au lait; bonbons pour rafraîchir l'haleine

(2) Chocolats blancs, chocolats au lait et chocolats noirs; bonbons gélifiés; bonbons durs; bonbons à la gelée; bonbons contenant du cannabis; bonbons à la gelée de fruits contenant du cannabis; chocolat et chocolats contenant du cannabis.

Services

Classe 35

Services de magasin de vente au détail de ce qui suit : chocolat au lait, chocolats blancs, chocolats au lait et chocolats noirs, bonbons gélifiés, bonbons durs, bonbons à la gelée, bonbons à la menthe, caramels, biscuits, tablettes de chocolat contenant du cannabis, bonbons, bonbons

contenant du cannabis, bonbons à la gelée de fruits, bonbons à la gelée de fruits contenant du cannabis, menthes pour rafraîchir l'haleine, chocolat et chocolats, chocolat et chocolats contenant du cannabis, brownies contenant de la marijuana; vente au détail de ce qui suit : chocolat au lait, chocolats blancs, chocolats au lait et chocolats noirs, bonbons gélifiés, bonbons durs, bonbons à la gelée, bonbons à la menthe, caramels, biscuits, tablettes de chocolat contenant du cannabis, bonbons, bonbons contenant du cannabis, bonbons à la gelée de fruits, bonbons à la gelée de fruits contenant du cannabis, menthes pour rafraîchir l'haleine, chocolat et chocolats, chocolat et chocolats contenant du cannabis, brownies contenant de la marijuana; vente en ligne de ce qui suit : chocolat au lait, chocolats blancs, chocolats au lait et chocolats noirs, bonbons gélifiés, bonbons durs, bonbons à la gelée, bonbons à la menthe, caramels, biscuits, tablettes de chocolat contenant du cannabis, bonbons, bonbons contenant du cannabis, bonbons à la gelée de fruits, bonbons à la gelée de fruits contenant du cannabis, menthes pour rafraîchir l'haleine, chocolat et chocolats, chocolat et chocolats contenant du cannabis, brownies contenant de la marijuana; vente par correspondance de ce qui suit : chocolat au lait, chocolats blancs, chocolats au lait et chocolats noirs, bonbons gélifiés, bonbons durs, bonbons à la gelée, bonbons à la menthe, caramels, biscuits, tablettes de chocolat contenant du cannabis, bonbons, bonbons contenant du cannabis, bonbons à la gelée de fruits, bonbons à la gelée de fruits contenant du cannabis, menthes pour rafraîchir l'haleine, chocolat et chocolats, chocolat et chocolats contenant du cannabis, brownies contenant de la marijuana; vente en gros de ce qui suit : chocolat au lait, chocolats blancs, chocolats au lait et chocolats noirs, bonbons gélifiés, bonbons durs, bonbons à la gelée, bonbons à la menthe, caramels, biscuits, tablettes de chocolat contenant du cannabis, bonbons, bonbons contenant du cannabis, bonbons à la gelée de fruits, bonbons à la gelée de fruits contenant du cannabis, menthes pour rafraîchir l'haleine, chocolat et chocolats, chocolat et chocolats contenant du cannabis, brownies contenant de la marijuana.

Numéro de la demande 2,087,061

Date de production 2020-10-14

Numéro d'enregistrement international 1577451

Langue de la demande Anglais

DÉTAILS DU REQUÉRANT ET DE L'AGENT

Requérant

Fundbox Ltd.
23 Yehuda Halevi St.
6513601 Tel Aviv
ISRAEL

Agent

GOWLING WLG (CANADA) LLP
SUITE 1600, 1 FIRST CANADIAN PLACE, 100
KING STREET WEST, TORONTO, ONTARIO,
M5X1G5

DÉTAILS DE LA MARQUE DE COMMERCE

Type de la marque de commerce

Dessin

Représentation visuelle



Description de la marque de commerce

La marque est constituée d'un trait de pinceau bleu.

Revendication de couleur

La couleur est revendiquée comme caractéristique de la marque de commerce. Le requérant revendique le bleu comme caractéristique de la marque de commerce. Le trait de pinceau est bleu.

Services

Classe 35

(1) Offre de renseignements commerciaux concernant les données d'opérations commerciales et financières, la gestion de comptes financiers, la gestion de données financières, la gestion des opérations, l'information financière, les services comptables, le crédit, le paiement anticipé de factures, les prêts et l'information d'évaluation du crédit connexe pour de petites et moyennes entreprises, par un site Web; offre de services de gestion des affaires en ligne pour aider les petites et moyennes entreprises; services de gestion des affaires, notamment gestion de tâches administratives, à savoir d'opérations financières, du paiement anticipé de factures et du crédit pour de petites et moyennes entreprises; offre de données d'opérations commerciales et financières, de gestion de comptes financiers, d'information financière, de services de facturation, de services d'affacturage, de services de crédit, de services comptables et d'information d'évaluation du crédit connexe pour de petites et moyennes entreprises, par un site Web; conseils en affaires et renseignements commerciaux concernant les prêts, les finances et l'investissement de capitaux.

Classe 36

(2) Offre d'avances de fonds pour les entreprises et les commerçants, de financement de prêts, de crédit, de paiement anticipé de factures et de prêts pour de petites et moyennes entreprises, par un site Web; exploitation de données, nommément services de traitement de données financières électroniques, d'analyse, de souscription et de gestion des risques financiers pour le virement de fonds électronique et par chambre de compensation automatisée, les opérations par carte de crédit et de débit ainsi que par chèque électronique et la souscription par un réseau informatique mondial pour de petites et moyennes entreprises; affaires financières et affaires monétaires, nommément services de gestion d'actifs financiers ainsi que d'information, de gestion et d'analyse en matière de planification financière pour de petites et moyennes entreprises; préparation de prêts et de crédit électroniques ainsi qu'aide connexe à l'intention des petites et moyennes entreprises.

Classe 42

(3) Plateformes-services (PaaS), à savoir plateformes logicielles pour les données d'opérations commerciales et financières, la gestion de comptes financiers, les opérations sur données financières, l'information financière, les services comptables, le financement par le crédit, le paiement anticipé de factures, les prêts et l'information d'évaluation du crédit connexe pour de petites et moyennes entreprises.

Revendications

Date de priorité de production: 17 avril 2020, Pays ou Bureau: ÉTATS-UNIS D'AMÉRIQUE, demande no: 88875686 en liaison avec le même genre de services (1); 17 avril 2020, Pays ou Bureau: ÉTATS-UNIS D'AMÉRIQUE, demande no: 88875690 en liaison avec le même genre de services (3); 17 avril 2020, Pays ou Bureau: ÉTATS-UNIS D'AMÉRIQUE, demande no: 88875687 en liaison avec le même genre de services (2)

Numéro de la demande 2,087,222

Date de production 2020-12-22

Numéro d'enregistrement international 1577491

Langue de la demande Anglais

DÉTAILS DU REQUÉRANT ET DE L'AGENT

Requérant

Braun GmbH
Frankfurter Str. 145
61476 Kronberg im Taunus
GERMANY

Agent

TORYS LLP
SUITE 3000, 79 WELLINGTON ST. W., BOX
270, TD CENTRE, TORONTO, ONTARIO,
M5K1N2

DÉTAILS DE LA MARQUE DE COMMERCE

BRAUN CLEAR

Type de la marque de commerce

Caractères standard

Produits

Classe 10

Prothèses auditives; prothèses auditives fonctionnant à l'électricité; aides de suppléance à l'audition pour les personnes ayant une déficience auditive, nommément prothèses auditives médicales; produits pour améliorer l'audition, nommément prothèses auditives électriques, prothèses auditives fonctionnant à l'électricité, prothèses auditives électroniques et prothèses auditives électriques; appareils électroniques portatifs pour régler le volume des prothèses auditives; écouteurs pour prothèses auditives; accessoires et composants pour prothèses auditives; protecteurs auditifs; émetteurs et récepteurs sans fil pour utilisation avec des prothèses auditives; produits personnels d'amplification du son, nommément prothèses auditives numériques, prothèses auditives programmables; couvre-oreilles d'écoute pour l'amplification des sons pour prothèses auditives numériques, prothèses auditives programmables; pièces et accessoires pour prothèses auditives, nommément télécommandes, piles et appareils de lecture en continu et sans fil de données; bouchons d'oreilles personnalisés pour la réduction du bruit et l'insonorisation et écouteurs boutons avec pièces d'insonorisation à insérer.

Numéro de la demande 2,087,292

Date de production 2021-01-06

Numéro d'enregistrement international 1577831

Langue de la demande Anglais

DÉTAILS DU REQUÉRANT ET DE L'AGENT

Requérant

Pioneer Surgical Technology, INC.
520 Lake Cook Road, Suite 315
Deerfield, ILLINOIS, 60015
UNITED STATES OF AMERICA

Agent

RIDOUT & MAYBEE LLP
250 University Avenue, 5th Floor, Toronto,
ONTARIO, M5H3E5

DÉTAILS DE LA MARQUE DE COMMERCE

MORE THAN POSSIBLE

Type de la marque de commerce

Caractères standard

Produits

Classe 05

(1) Substituts osseux faits de matériaux biologiques; substituts osseux faits de matières naturelles; ciment osseux à usage médical; pâte osseuse à usage médical; appareils orthopédiques implantables, nommément implants chirurgicaux et implants osseux faits de matières vivantes ou naturelles; implants de fixation pour la colonne vertébrale et matériaux de stabilisation faits de matières vivantes ou naturelles.

Classe 10

(2) Implants médicaux et chirurgicaux faits de matériaux artificiels; implants orthopédiques faits de matériaux artificiels; substituts osseux à usage chirurgical; revêtement biocompatible pour dispositifs médicaux implantables; seringues à usage médical et à injection; dispositifs d'injection pour ciment osseux, greffons osseux ou substituts osseux; instruments médicaux pour la greffe osseuse, nommément instruments chirurgicaux orthopédiques; implants vertébraux faits de matériaux artificiels; implants de fixation pour la colonne vertébrale et appareils de stabilisation faits de matériaux artificiels; instruments chirurgicaux; instruments chirurgicaux pour utilisation en chirurgie orthopédique et rachidienne; étuis conçus pour les instruments chirurgicaux à usage médical.

Services

Classe 44

Offre d'information médicale aux professionnels de la santé dans les domaines de la chirurgie orthopédique et rachidienne.

Revendications

Date de priorité de production: 14 juillet 2020, Pays ou Bureau: ÉTATS-UNIS D'AMÉRIQUE, demande no: 90052608 en liaison avec le même genre de produits et en liaison avec le même genre de services

Numéro de la demande 2,087,316

Date de production 2021-01-08

Numéro d'enregistrement international 1577401

Langue de la demande Anglais

DÉTAILS DU REQUÉRANT ET DE L'AGENT

Requérant

Oliver Scheiter
An der Vogelrute 38
59387 Ascheberg
GERMANY

Agent

GOWLING WLG (CANADA) LLP
1 PLACE VILLE MARIE, 37TH FLOOR/37E
ETAGE, MONTREAL, QUEBEC, H3B3P4

DÉTAILS DE LA MARQUE DE COMMERCE

PLASMASAFE

Type de la marque de commerce

Caractères standard

Traduction des caractères étrangers

PLASMASAFE.

Produits

Classe 10

Appareils et instruments médicaux, nommément centrifugeuses pour séparer les composants sanguins à usage médical, et trousse de traitement, nommément tubes d'extraction et de prélèvement de sang, supports à tubes, seringues, aiguilles hypodermiques et compresses en tissu, tous à usage médical.

Revendications

Date de priorité de production: 22 juillet 2020, Pays ou Bureau: EUIPO (UE), demande no: 018276160 en liaison avec le même genre de produits

Numéro de la demande 2,087,322

Date de production 2021-01-11

Numéro d'enregistrement international 1577225

Langue de la demande Anglais

DÉTAILS DU REQUÉRANT ET DE L'AGENT

Requérant

Integral Ad Science, Inc.

8th Floor

95 Morton Street

New York NY 10014

UNITED STATES OF AMERICA

Agent

ZAK MUSCOVITCH

(Muscovitch Law Professional Corp.), 534

Lawrence Avenue West, Unit 201, Toronto,

ONTARIO, M6A1A2

DÉTAILS DE LA MARQUE DE COMMERCE

IAS

Type de la marque de commerce

Caractères standard

Services

Classe 35

Services de renseignements commerciaux sur la publicité, par Internet; rapports et études de marché; analyse des réactions à la publicité; planification, conception, mise à jour et suivi d'activités de marketing en ligne ainsi que production de rapports connexes pour des tiers; offre de rapports de marketing, tous les services susmentionnés excluant le domaine agricole.

Revendications

Date de priorité de production: 10 juillet 2020, Pays ou Bureau: ÉTATS-UNIS D'AMÉRIQUE, demande no: 90047105 en liaison avec le même genre de services

Numéro de la demande 2,087,416

Date de production 2021-01-21

Numéro d'enregistrement international 1577692

Langue de la demande Anglais

DÉTAILS DU REQUÉRANT ET DE L'AGENT

Requérant

Beihua Yu
36-38 Gipps Street
Collingwood VIC 3066
AUSTRALIA

Agent

BORDEN LADNER GERVAIS LLP
Bay Adelaide Centre, East Tower, 22 Adelaide
St. West, TORONTO, ONTARIO, M5H4E3

DÉTAILS DE LA MARQUE DE COMMERCE

ettitude

Type de la marque de commerce

Caractères standard

Produits

Classe 03

(1) Détergents à lessive biologiques; produits chimiques pour la lessive, nommément nettoyeurs chimiques liquides et en vaporisateur à usage industriel et domestique; détergents pour la lessive; assouplissants (pour la lessive); détergent à lessive; produits à lessive liquides, en vaporisateur et en poudre, produits à lessive, nommément javellisants à lessive, produit de prétrempage pour la lessive, additifs à lessive pour l'adoucissement de l'eau, agent d'avivage pour la lessive, savon à lessive, détachants pour la lessive et amidon à lessive.

Classe 24

(2) Draps de bain (serviettes); serviettes de bain; serviettes de plage; débarbouillettes en tissu; serviettes de golf; essuie-mains en tissu; capes de bain; serviettes de cuisine (en tissu); torchons; serviettes en tissu éponge; serviettes en tissu; serviettes (en tissu) pour la cuisine; serviettes (en tissu) pour bébés; serviettes (en tissu) pour tout-petits; linge de toilette (sauf les vêtements); linge de toilette; linge de lit; literie (linge de maison); sous-verres (linge de table); linge de maison; linge de lit pour nourrissons; linge de cuisine; tissu de lin; linge de table (autre qu'en papier); draps; couettes de lit; housses de couette; couvertures matelassées (literie); couettes; couvertures de lit; jetés; couvertures de lit d'enfant; taies d'oreiller; housses de matelas; couvre-matelas (autres que pour l'incontinence); housses de couette; couettes; édredons; édredons pour lits.

Classe 25

(3) Vêtements, nommément tee-shirts, chandails molletonnés, cardigans, pantalons, leggings, collants, jupes, shorts, manteaux, vestes et gants, articles chaussants, nommément chaussures, bottes, sandales et pantoufles, couvre-chefs, nommément chapeaux et casquettes; tabliers (vêtements); vêtements d'entraînement; pantalons pour bébés (vêtements); vêtements de plage; ceintures (vêtements); vêtements pour garçons; vêtements en cachemire, nommément chandails, châles, foulards, vestes et gants en cachemire; vêtements tout-aller; vêtements pour enfants; vêtements de ville, vêtements de soirée, vêtements habillés, sous-vêtements, vêtements d'intérieur, vêtements d'extérieur pour l'hiver, vêtements de nuit, vêtements de protection solaire et vêtements de dessous; vêtements pour bébés; vêtements de sport; vêtements de surf; vêtements

de natation; vêtements de vélo; vêtements en denim, nommément pantalons, shorts, chemises, robes, manteaux et vestes; vêtements pour fillettes; gants (vêtements); vêtements de golf (autres que les gants); bandeaux (vêtements); vêtements à capuchon, nommément chandails à capuchon molletonnés et cagoules de ski; vêtements pour nourrissons; vestes (vêtements); jerseys (vêtements); tricots, nommément vêtements en tricot pour le bas du corps, hauts en tricot, robes en tricot, vestes en tricot, bonnets en tricot, chapeaux en tricot et gants en tricot; vêtements de maternité; vêtements de moto (non conçus pour la protection contre les accidents ou les blessures); masques de sommeil en soie; vêtements de sport (autres que les gants de golf); vêtements de tennis; vêtements isothermes; tangas; costumes trois pièces (vêtements); vêtements résistant à l'eau, nommément vestes, pantalons, chaussures et bottes résistant à l'eau; vêtements enveloppants, nommément étoles, foulards, sorties de bain et paréos; chaussettes de nuit; chaussettes sans pieds; pantoufles-chaussettes; chaussettes; chaussettes de sport; sous-vêtements antitranspiration; sous-vêtements jetables; sous-vêtements de maintien (sous-vêtements amincissants); sous-vêtements amincissants; vêtements de dessous absorbant la transpiration (sous-vêtements); sous-vêtements; robes de chambre.

Numéro de la demande 2,087,809

Date de production 2021-02-26

Langue de la demande Anglais

DÉTAILS DU REQUÉRANT

Requérant

Shelly Fekete
496 Jerseyville Rd W
Ancaster
ONTARIO
L9G3L5

DÉTAILS DE LA MARQUE DE COMMERCE

The Farmhouse Yoga Studio Canada

Type de la marque de commerce

Caractères standard

Services

Classe 41

cours de yoga

Numéro de la demande 2,088,118

Date de production 2021-03-01

Langue de la demande Anglais

DÉTAILS DU REQUÉRANT ET DE L'AGENT

Requérant

Sony Interactive Entertainment Inc.
1-7-1 Konan
Minato-ku
Tokyo,
JAPAN

Agent

CASSAN MACLEAN IP AGENCY INC.
190 O'CONNOR STREET, SUITE 710,
OTTAWA, ONTARIO, K2P2R3

DÉTAILS DE LA MARQUE DE COMMERCE

PS4

Type de la marque de commerce

Caractères standard

Produits

Classe 09

(1) Logiciels de jeux téléchargeables; logiciels de jeux enregistrés; logiciels de jeux informatiques téléchargeables; logiciels de jeux de réalité virtuelle téléchargeables; logiciels de jeux de réalité virtuelle enregistrés; logiciels d'application téléchargeables pour téléphones mobiles et ordinateurs de poche, nommément logiciels de communication avec d'autres utilisateurs, de visualisation d'images et de photographies numériques dans le domaine des jeux ainsi que de gestion et de commande de consoles de jeux vidéo; logiciels d'application téléchargeables pour téléphones mobiles et ordinateurs de poche, nommément logiciels pour la consultation, la visualisation, la diffusion en continu et le téléchargement de vidéos, de films et d'émissions de télévision; casques de réalité virtuelle; stations d'accueil électroniques pour ordinateurs portatifs, téléphones mobiles et lecteurs MP3; chargeurs de batterie de commandes pour consoles de jeu; disques durs externes [dispositifs de stockage informatique]; cartes-cadeaux magnétiques codées; logiciels d'exploitation; batteries électriques pour ordinateurs portatifs, téléphones cellulaires, appareils de jeux vidéo et commandes de jeux vidéo; chargeurs de batterie pour appareils de jeux vidéo; conducteurs électriques pour transformateurs; machines et appareils de télécommunication, nommément modems, routeurs de réseau et téléphones mobiles; ordinateurs personnels; ordinateurs et périphériques d'ordinateur, nommément imprimantes, numériseurs, claviers, souris, caméras Web, microphones, casques d'écoute et haut-parleurs d'ordinateur; micros-casques pour jouer à des jeux vidéo.

Classe 28

(2) Consoles de jeux vidéo; commandes pour consoles de jeu; commandes pour jeux informatiques; télécommandes portatives interactives de jeux vidéo pour jouer à des jeux électroniques; commandes pour consoles de jeu, en l'occurrence commandes de détection de mouvements; casques d'écoute pour jeux vidéo; télécommandes interactives pour jeux vidéo; appareils photo et caméras pour consoles de jeux vidéo; jouets, nommément jouets d'action électroniques et jouets d'apprentissage électroniques.

Services

Classe 36

Opérations sur cryptomonnaies pour utilisation par les membres d'une communauté en ligne sur un réseau informatique mondial; services de change de cryptomonnaie pour utilisation par les membres d'une communauté en ligne sur un réseau informatique mondial.

Numéro de la demande 2,088,902

Date de production 2020-11-18

Numéro d'enregistrement international 1578188

Langue de la demande Anglais

DÉTAILS DU REQUÉRANT ET DE L'AGENT

Requérant

XinWangYuan Technology (Shenzhen) Co., LTD.

Room 1402, Shanghai Automobile Building,
4050 Nanhai Avenue, Yuehai Street,
Nanshan District, Shenzhen
Guangdong Province
CHINA

Agent

ANITA MAR

dba Trademark Angel, Suite 521, 6-2557
Dougall Avenue, Windsor, ONTARIO, N8X1T5

DÉTAILS DE LA MARQUE DE COMMERCE

PokerGaga

Type de la marque de commerce

Caractères standard

Produits

Classe 09

Logiciels de jeux informatiques téléchargeables d'un réseau informatique mondial; logiciels de jeux informatiques téléchargeables par un réseau informatique mondial et des appareils sans fil; programmes de jeux informatiques téléchargeables par Internet; programmes de jeux informatiques enregistrés; logiciels de jeux informatiques enregistrés; logiciels de jeux informatiques pour téléphones mobiles et cellulaires; programmes de jeux informatiques téléchargeables; logiciels pour l'interaction avec des plateformes de chaîne de blocs; plateformes logicielles de réseautage social; plateforme logicielle téléchargeable pour aider les développeurs de programmes à collaborer sur le code de programmation informatique et numérique utilisé dans de multiples programmes d'application; terminaux interactifs à écran tactile; logiciels de reconnaissance faciale

Services

Classe 41

Organisation de compétitions de jeux électroniques; publication en ligne de livres et de revues électroniques; publication en ligne de livres et de magazines électroniques; services de divertissement, notamment offre de jeux informatiques en ligne; divertissement, à savoir tournois de jeux vidéo; offre d'information sur le divertissement dans les domaines des jeux informatiques et des jeux vidéo; offre de jeux informatiques en ligne; services de jeux de réalité virtuelle offerts en ligne à partir d'un réseau informatique; services de jeux électroniques offerts par Internet; services de jeux en ligne offerts par un réseau informatique; offre de jeux vidéo en ligne [services de divertissement]; offre de musique numérique non téléchargeable sur Internet.

Revendications

Date de priorité de production: 21 septembre 2020, Pays ou Bureau: CHINE, demande no: 49908596 en liaison avec le même genre de services; 21 septembre 2020, Pays ou Bureau: CHINE, demande no: 49900742 en liaison avec le même genre de produits

Numéro de la demande 2,089,045

Date de production 2020-12-28

Numéro d'enregistrement international 1579425

Langue de la demande Anglais

DÉTAILS DU REQUÉRANT ET DE L'AGENT

Requérant

Hengfu Smart Home Co., Ltd.
North of Xitang Village,
Zhoucun District
250101 Shandong Province
CHINA

Agent

WITMART INC.
34 King Street East, Suite 500, Toronto,
ONTARIO, M5C2X8

DÉTAILS DE LA MARQUE DE COMMERCE

Type de la marque de commerce

Dessin

Représentation visuelle

be11able

Produits

Classe 20

Matelas; lits; oreillers; mobilier de chambre; tables; divans; sofas; produits d'ébénisterie; châlits en métal; matelas à ressorts.

Numéro de la demande 2,089,072

Date de production 2020-12-30

Numéro d'enregistrement international 1579006

Langue de la demande Anglais

DÉTAILS DU REQUÉRANT ET DE L'AGENT

Requérant

SFERRA FINE LINENS, LLC
300 Crescent Court; Suite 550
Dallas, TX 75201
UNITED STATES OF AMERICA

Agent

MACRAE & CO.
326 Somerset Street West, Ottawa, ONTARIO,
K2P0J9

DÉTAILS DE LA MARQUE DE COMMERCE

SFERRA

Type de la marque de commerce

Caractères standard

Produits

Classe 24

Linge de table; linge de table, nommément nappes autres qu'en papier, sous-verres, dessous-de-plat autres qu'en papier, serviettes de table, napperons, chemins de table; linge de lit, draps, couvre-lits, taies d'oreiller, housses d'oreiller, couvre-oreillers, housses de couette, couvertures, jetés, couvertures pour les jambes; couvertures pour bébés, linge de lit pour bébés, courtepointes pour bébés, couvre-oreillers; serviettes de bain, essuie-mains, débarbouillettes et draps de bain.

Numéro de la demande 2,089,455

Date de production 2021-03-04

Langue de la demande Anglais

DÉTAILS DU REQUÉRANT ET DE L'AGENT

Requérant

Shanghai Hode Information Technology Co.,
Ltd
Room 905 and 906
No. 1, Lane 2277 Zuchongzhi Road
Pilot Free Trade Zone
Shanghai, 201203
CHINA

Agent

OSLER, HOSKIN & HARCOURT LLP
Suite 320, World Exchange Plaza, 100 Queen
Street, Ottawa, ONTARIO, K1P1J9

DÉTAILS DE LA MARQUE DE COMMERCE

BILIBILI

Type de la marque de commerce

Caractères standard

Services

Classe 38

(1) Divertissement vidéo, audio et multimédia numérique en ligne, nommément services de diffusion en direct.

Classe 41

(2) Services de divertissement, nommément offre d'animés, de vidéos, de films, de séries télévisées et de contenu créé par l'utilisateur non téléchargeables, en l'occurrence de blogues, de contenu audio et de contenu multimédia de divertissement, nommément de jeux vidéo, par Internet et par des réseaux de communication mondiaux, dans les domaines des vidéos, des films, des animés, de la musique, de la danse, des émissions de télévision et des nouvelles émissions; offre de services de divertissement par Internet et par des réseaux de communication mondiaux, en l'occurrence par des sites Web offrant de l'information de divertissement, des commentaires, des critiques, des recommandations dans les domaines des animés, des vidéos, des films, des séries télévisées, des jeux informatiques, des nouvelles émissions et des jeux vidéo; services de divertissement, nommément offre de tournois de sport électronique et de services de jeux vidéo dans les domaines des sports électroniques et des jeux vidéo, par Internet et par des réseaux de communication mondiaux; services de divertissement, nommément offre d'animés, de vidéos, de films et de séries télévisées en ligne non téléchargeables ainsi que d'autre contenu numérique multimédia, nommément de jeux vidéo et de dessins animés, par Internet et par des réseaux de communication mondiaux.

Numéro de la demande 2,091,095

Date de production 2021-01-26

Numéro d'enregistrement international 1579560

Langue de la demande Anglais

DÉTAILS DU REQUÉRANT ET DE L'AGENT

Requérant

SICHUAN YIBIN WULIANGYE GROUP CO.,
LTD
#150, MinJiang West Road,
Yibin
Sichuan
CHINA

Agent

NEOMARK LTD.
7450 rue Saint-Hubert, Montréal, QUEBEC,
H2R2N3

DÉTAILS DE LA MARQUE DE COMMERCE

Type de la marque de commerce

Dessin

Représentation visuelle

五 粮 液

WULIANGYE

Description de la marque de commerce

La marque est constituée de trois caractères chinois stylisés WU LIANG YE et des lettres WULIANGYE en dessous.

Traduction des caractères étrangers

La traduction anglaise fournie par le requérant pour les mots chinois WU LIANG YE est « five », « grain » et « liquid ».

Translittération des caractères étrangers

La translittération fournie par le requérant pour les caractères chinois est WU LIANG YE.

Produits

Classe 30

Café; thé; boissons à base de thé; sucre; miel; grignotines à base de céréales; pain; gâteaux de lune; pâtisseries; sandwiches; baozi; jiaozi; pizzas; céréales prêtes à manger; nouilles; pâtes alimentaires; crème glacée; amidon alimentaire; aromatisants à la vanille.

Numéro de la demande 2,091,535

Date de production 2021-03-12

Langue de la demande Français

DÉTAILS DU REQUÉRANT

Requérant

Julien Le Bohec
2186 rue Nicolet
Montréal
QUÉBEC
H1W3L2

DÉTAILS DE LA MARQUE DE COMMERCE

Breizh Traveller

Type de la marque de commerce

Caractères standard

Traduction des caractères étrangers

La traduction fournie par le requérant des mots "Breizh Traveller" est "Voyageur Breton".

Produits

Classe 25

bonnets en laine de type écossais; débardeurs; pull-overs; pull-overs à capuche; sweat-shirts; tee-shirts

Numéro de la demande 2,091,772

Date de production 2021-03-13

Langue de la demande Anglais

DÉTAILS DU REQUÉRANT

Requérant

OSPAR Consulting Ltd
119 CHATAWAY BLVD
WINNIPEG
MANITOBA
R3P0A2

DÉTAILS DE LA MARQUE DE COMMERCE

Reaching For Zero

Type de la marque de commerce

Caractères standard

Produits

Classe 04

biocarburant; combustibles à base de charbon; pétrole brut; carburant à base de pétrole brut; gasoil; gazole destiné au chauffage domestique; gaz naturel liquéfié; gaz de pétrole liquéfié; carburant pour moteurs; gaz naturel; pétrole; propane utilisé comme combustible

Services

Classe 40

(1) production d'électricité; électrolyse de l'eau; production d'électricité; production d'électricité; production d'électricité à partir de l'énergie solaire; production de gaz et d'électricité; traitement thermique des métaux; services de liquéfaction du gaz naturel; services de liquéfaction des pétroles et gaz

Classe 41

(2) démonstrations éducatives dans le domaine de la conservation d'énergie domestique

Classe 42

(3) recherches et analyses biochimiques; recherches en chimie; création et essai de méthodes de fabrication de produits chimiques; mesure et analyse des émissions de gaz à effet de serre; information sur la recherche scientifique dans les domaines de la biochimie et de la biotechnologie; recherche en laboratoire en chimie; planification de bâtiments et d'infrastructures pour bâtiments; diffusion d'information scientifique dans les domaines des changements climatiques et du réchauffement climatique; mise à disposition d'informations technologiques en matière d'inventions écologiques respectueuses de l'environnement dans le domaine des biocarburants; mise à disposition d'informations technologiques en matière d'inventions écologiques respectueuses de l'environnement dans le domaine des véhicules à énergie solaire; mise à disposition d'informations technologiques en matière d'inventions écologiques respectueuses de l'environnement dans le domaine des parcs éoliens; diffusion d'information technologique dans l'industrie pétrolière et gazière; recherches en biochimie; recherche dans le domaine de la chimie; recherches en matière de protection de l'environnement; conseil technique

dans le domaine des sciences environnementales; services de conseils technologiques dans le domaine de la production d'énergie alternative; test de filtres

Numéro de la demande 2,091,777

Date de production 2021-03-13

Langue de la demande Anglais

DÉTAILS DU REQUÉRANT

Requérant

Chuan Liu
5337 Jameson Crescent
Burlington
ONTARIO
L7L6Z1

DÉTAILS DE LA MARQUE DE COMMERCE

Rusty Design

Type de la marque de commerce

Caractères standard

Produits

Classe 01

(1) résines époxydes à l'état brut; résines synthétiques à l'état brut destinées à la fabrication de composés de moulage en matières plastiques

Classe 02

(2) huiles pour la conservation du bois; huiles pour la conservation du bois

Classe 06

(3) raccords et joints métalliques pour tuyaux; coudes de tuyaux métalliques; garnitures métalliques pour tuyaux; tuyaux souterrains en acier; tuyaux enroulés et déroulés souterrains en acier; objets d'art décoratifs en fer forgé

Numéro de la demande 2,091,805

Date de production 2021-03-15

Langue de la demande Anglais

DÉTAILS DU REQUÉRANT

Requérant

Bellevue Marketing
200-4388 Rue Saint-Denis
#413
Montréal
QUEBEC
H2J2L1

DÉTAILS DE LA MARQUE DE COMMERCE

Type de la marque de commerce

Dessin

Représentation visuelle



bellevu

Désistement

Le droit à l'emploi exclusif du mot « Bellevue » en dehors de la marque de commerce n'est pas accordé.

Produits**Classe 28**

Structures de soutien portatives pour la danse et d'autres exercices; jouets d'exercice antistress.

Numéro de la demande 2,091,830

Date de production 2021-03-15

Langue de la demande Anglais

DÉTAILS DU REQUÉRANT

Requérant

Dave St. Jean
242 Southside Dr
Nanaimo
BRITISH COLUMBIA
V9R6Z5

DÉTAILS DE LA MARQUE DE COMMERCE

St. Jean's

Type de la marque de commerce

Caractères standard

Produits

Classe 29

poisson en conserve; poisson et fruits de mer en conserve; thon en conserve; jus de palourdes; palourdes; poisson séché; poisson; poisson et viande en conserve; filets de poissons; saucisses de poisson; tartinades à base de produits de la mer; poisson congelé; gelées et confitures; moules; huîtres; saumon; poisson saumuré; poissons et fruits de mer; palourdes japonaises; crevettes et homards; poisson fumé; saumon fumé; conserves de poisson; fruits de mer mis en conserve; thon

Numéro de la demande 2,092,345

Date de production 2021-03-17

Langue de la demande Anglais

DÉTAILS DU REQUÉRANT

Requérant

North Earth Activewear Inc.

2220 Midland Avenue

Unit# 66AP

Scarborough

ONTARIO

M1P3E6

DÉTAILS DE LA MARQUE DE COMMERCE

Type de la marque de commerce

Dessin

Représentation visuelle



Produits

Classe 25

vêtements de sport pour femmes; pantalons de yoga

Numéro de la demande 2,092,346

Date de production 2021-03-17

Langue de la demande Anglais

DÉTAILS DU REQUÉRANT

Requérant

North Earth Activewear Inc.

2220 Midland Avenue

Unit # 66AP

Scarborough

ONTARIO

M1P3E6

DÉTAILS DE LA MARQUE DE COMMERCE

Type de la marque de commerce

Dessin

Représentation visuelle



Produits

Classe 25

vêtements d'entraînement; vêtements de sport pour femmes; chemises tissées; hauts tissés; pantalons de yoga

Numéro de la demande 2,092,800

Date de production 2021-01-26

Numéro d'enregistrement international 1581607

Langue de la demande Anglais

DÉTAILS DU REQUÉRANT ET DE L'AGENT

Requérant

SICHUAN YIBIN WULIANGYE GROUP CO.,
LTD
#150, Minjiang West Road, Yibin
Sichuan
CHINA

Agent

NEOMARK LTD.
7450 rue Saint-Hubert, Montréal, QUEBEC,
H2R2N3

DÉTAILS DE LA MARQUE DE COMMERCE

Type de la marque de commerce

Dessin

Représentation visuelle

WULIANG TEQU

五糧特曲

Description de la marque de commerce

La marque est constituée des lettres WU LIANG TE QU au-dessus de quatre caractères chinois.

Traduction des caractères étrangers

La traduction anglaise fournie par le requérant pour les mots chinois WU LIANG TE QU est « five », « grain », « special », « song » et « twist ».

Translittération des caractères étrangers

La translittération fournie par le requérant pour les caractères chinois est WU LIANG TE QU.

Produits

Classe 33

Baijiu [boisson alcoolisée distillée chinoise]; extraits de fruits alcoolisés; baiganr [liqueur blanche chinoise à base de riz]; spiritueux chinois au sorgho [gaolian-jiou]; laojiou [liqueur chinoise brassée à base de sorgho]; boissons alcoolisées contenant des fruits; cocktails alcoolisés; vin; arak; whisky; vin mousseux; spiritueux à base de riz [awamori].

Numéro de la demande 2,092,802

Date de production 2021-01-26

Numéro d'enregistrement international 1581604

Langue de la demande Anglais

DÉTAILS DU REQUÉRANT ET DE L'AGENT

Requérant

SICHUAN YIBIN WULIANGYE GROUP CO.,
LTD
#150, Minjiang West Road, Yibin
Sichuan
CHINA

Agent

NEOMARK LTD.
7450 rue Saint-Hubert, Montréal, QUEBEC,
H2R2N3

DÉTAILS DE LA MARQUE DE COMMERCE

Type de la marque de commerce

Dessin

Représentation visuelle

五 粮 液
WULIANGYE

Description de la marque de commerce

La marque est constituée de trois caractères chinois au-dessus des lettres WU LIANG YE.

Traduction des caractères étrangers

La traduction anglaise fournie par le requérant pour les mots chinois WU LIANG YE est « five », « grain » et « liquid ».

Translittération des caractères étrangers

La translittération fournie par le requérant pour les caractères chinois est WU LIANG YE.

Produits

Classe 32

Bière; cocktails à base de bière; eau potable; jus de fruits; soda; boissons non alcoolisées au jus de fruits; boissons non alcoolisées aromatisées à la bière; cocktails non alcoolisés; eau minérale [boissons]; sirops pour faire des boissons non alcoolisées.

Numéro de la demande 2,092,804

Date de production 2021-01-26

Numéro d'enregistrement international 1581578

Langue de la demande Anglais

DÉTAILS DU REQUÉRANT ET DE L'AGENT

Requérant

SICHUAN YIBIN WULIANGYE GROUP CO.,
LTD
#150, Minjiang West Road, Yibin
Sichuan
CHINA

Agent

NEOMARK LTD.
7450 rue Saint-Hubert, Montréal, QUEBEC,
H2R2N3

DÉTAILS DE LA MARQUE DE COMMERCE

Type de la marque de commerce

Dessin

Représentation visuelle

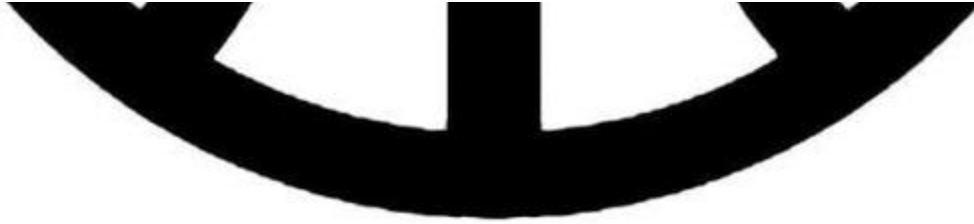

**Description de la marque de commerce**

La marque est constituée d'un cercle extérieur contenant un cercle intérieur entourant la lettre « W » ainsi que de cinq rayons émanant du centre du cercle extérieur vers sa moitié inférieure.

Produits**Classe 30**

Café; thé; boissons à base de thé; sucre; chocolat; propolis; biscuits; grignotines à base de céréales; riz instantané; céréales prêtes à manger; nouilles; maïs éclaté; amidon alimentaire; crème glacée; vinaigre; sel de cuisine; huile pimentée pour utilisation comme assaisonnement ou condiment; levure; assaisonnements.

Numéro de la demande 2,092,805

Date de production 2021-01-26

Numéro d'enregistrement international 1581542

Langue de la demande Anglais

DÉTAILS DU REQUÉRANT ET DE L'AGENT

Requérant

Sichuan Yibin Wuliangye Group Co., Ltd
#150, Minjiang West Road,
Yibin
Sichuan
CHINA

Agent

NEOMARK LTD.
7450 rue Saint-Hubert, Montréal, QUEBEC,
H2R2N3

DÉTAILS DE LA MARQUE DE COMMERCE

Type de la marque de commerce

Dessin

Représentation visuelle



**Description de la marque de commerce**

La marque est constituée d'un cercle extérieur contenant un cercle intérieur entourant la lettre « W » ainsi que de cinq rayons émanant du centre de la partie supérieure du cercle extérieur vers sa moitié inférieure.

Services**Classe 35**

Publicité en ligne pour des tiers par un réseau de télématique; agents de publicité; présentation de produit, à savoir de baijiu [boisson alcoolisée distillée chinoise à base de sorgho]; offre d'information sur la gestion des affaires; administration commerciale de l'octroi de licences d'utilisation des produits et des services de tiers; offre de renseignements commerciaux ayant trait à la gestion d'entreprises commerciales par un site Web; organisation d'expositions à des fins commerciales et publicitaires de divers produits pour des tiers; services d'agence d'importation-exportation; promotion des produits et des services de tiers par des publicités sur des sites Web.

Numéro de la demande 2,092,809

Date de production 2021-01-26

Numéro d'enregistrement international 1582074

Langue de la demande Anglais

DÉTAILS DU REQUÉRANT ET DE L'AGENT

Requérant

Jonathan Frank Palmer
10 Groveland Way, Stotfold
HITCHIN, Hertfordshire SG5 4PH
UNITED KINGDOM

Agent

PIASETZKI NENNIGER KVAS LLP
SUITE 2308, 120 ADELAIDE STREET WEST,
TORONTO, ONTARIO, M5H1T1

DÉTAILS DE LA MARQUE DE COMMERCE

Future Toys

Type de la marque de commerce

Caractères standard

Produits

Classe 28

Véhicules jouets à piles télécommandés; véhicules jouets à piles télécommandés; jouets d'action à piles ou à batterie; véhicules à quatre roues pour enfants [articles de jeu]; véhicules jouets à enfourcher pour enfants; véhicules à enfourcher pour enfants [articles de jeu]; véhicules jouets à quatre roues pour enfants; véhicules jouets à enfourcher pour enfants; véhicules à enfourcher pour enfants; jouets pour enfants, jouets multiactivités pour enfants; vélos jouets pour enfants; jouets multiactivités pour enfants; véhicules jouets électroniques télécommandés; véhicules jouets électroniques télécommandés; jouets électroniques télécommandés, nommément voitures, motos, bateaux, avions, hélicoptères, navettes spatiales, karts et trains; jouets d'action électroniques; véhicules automobiles jouets à commande électronique; véhicules jouets à commande électronique; véhicules automobiles jouets à commande électronique; jouets électroniques, en l'occurrence jouets parlants électroniques à presser; jouets d'action électroniques, jouets mécaniques, figurines d'action électroniques; jouets d'apprentissage électroniques; véhicules automobiles jouets à commande électronique; véhicules jouets à commande électronique; véhicules automobiles jouets à commande électronique; karts (non motorisés); jouets mécaniques; modèles réduits d'aéronefs; modèles réduits de voitures; modèles réduits de voitures [jouets ou articles de jeu]; nécessaires de modélisme en plastique pour faire des véhicules jouets; modèles réduits de véhicules radiocommandés; modèles réduits de voitures jouets radiocommandés; véhicules jouets radiocommandés; jouets radiocommandés; jouets télécommandés; jouets volants télécommandés; modèles réduits de véhicules télécommandés; jouets télécommandés, nommément voitures, motos, bateaux, avions, hélicoptères, navettes spatiales, karts et trains, en l'occurrence véhicules; jouets volants télécommandés, nommément avions, hélicoptères, navettes spatiales et drones; modèles réduits de véhicules télécommandés; jouets télécommandés, en l'occurrence véhicules; sous-marins télécommandés, à savoir jouets; avions jouets télécommandés; robots jouets télécommandés; véhicules jouets télécommandés; véhicules jouets à enfourcher; véhicules jouets à enfourcher (motorisés); jouets à enfourcher; modèles réduits de véhicules [jouets]; modèles réduits de véhicules; véhicules jouets avec sièges; avions jouets; véhicules aériens jouets; aéronefs jouets; avions jouets; animaux jouets; faux ongles jouets;

ustensiles de cuisson au four jouets; ustensiles de cuisson au four jouets et batteries de cuisine jouets; ballons jouets; balles et ballons jouets; tirelires jouets; sacs rembourrés avec des billes [otedama]; vélos jouets; jumelles jouets; oiseaux jouets; blocs jouets; bateaux jouets; arcs et flèches jouets; broches jouets; seaux et bêtes jouets; ensembles de blocs de jeu de construction; blocs de jeu de construction emboîtables; éléments de bâtiments jouets; bâtiments jouets; filets à papillons jouets; funiculaires jouets; appareils photo jouets [ne pouvant pas prendre de photos]; articles de camping jouets; bols jouets mécaniques distributeurs de bonbons; pistes pour voitures jouets; voitures jouets; modèles réduits de voitures jouets; nécessaires d'artisanat pour modèles réduits jouets; nécessaires pour modèles réduits de voitures jouets; modèles réduits d'ensembles de train jouets; modèles réduits de véhicules jouets; modèles réduits jouets; voitures jouets à pédales; robots jouets; trottinettes jouets; véhicules jouets; jouets, nommément figurines d'action, animaux rembourrés, jouets de construction, jouets de créativité, en l'occurrence nécessaires pour modèles réduits de voitures jouets, jouets éducatifs, en l'occurrence carte murale illustrée, jouets électroniques, en l'occurrence jouets parlants électroniques à presser, jouets liés aux aliments, en l'occurrence aliments jouets, et jouets en bois, en l'occurrence figurines en bois articulées pour casse-tête en bois; jouets imitant des objets utilisés par les adultes lors d'activités quotidiennes, nommément aspirateurs jouets, ensembles de cuisine jouets, fers jouets, fours à micro-ondes jouets et fours jouets; trampolines; véhicules jouets robotisés transformables; radiocommandes; jouets arroseurs; jouets en bois.

Numéro de la demande 2,092,826

Date de production 2021-01-28

Numéro d'enregistrement international 1581843

Langue de la demande Anglais

DÉTAILS DU REQUÉRANT ET DE L'AGENT

Requérant

Valmont Industries, Inc.
15000 Valmont Plaza
Omaha NE 68154
UNITED STATES OF AMERICA

Agent

STIKEMAN ELLIOTT LLP
SUITE 1600, 50 O'CONNOR STREET,
OTTAWA, ONTARIO, K1P6L2

DÉTAILS DE LA MARQUE DE COMMERCE

VALMONT

Type de la marque de commerce

Caractères standard

Services

Classe 37

(1) Services de désinfection et de nettoyage à pression pour l'extérieur exécutés par des drones industriels; services d'inspection par imagerie thermique exécutés par des drones pendant la construction, la réparation et le nettoyage de tours de transmission de services publics, de poteaux d'éclairage pour stades et installations sportives ainsi que de tours de télécommunication.

Classe 39

(2) Pilotage de drones civils pour l'inspection aérienne de structures, de luminaires pour installations sportives et de services publics.

Classe 41

(3) Photographie aérienne à des fins d'inspection.

Classe 42

(4) Consultation dans le domaine du génie des structures, notamment services d'inspection visuelle de structures, de luminaires pour installations sportives et de services publics par des drones.

Revendications

Date de priorité de production: 28 juillet 2020, Pays ou Bureau: ÉTATS-UNIS D'AMÉRIQUE, demande no: 90078648 en liaison avec le même genre de services

Numéro de la demande 2,093,100

Date de production 2021-03-18

Langue de la demande Anglais

DÉTAILS DU REQUÉRANT ET DE L'AGENT

Requérant

L'or de Seraphine LLC
1999 Circle Drive
Suite B
Cleveland, OH 44106
UNITED STATES OF AMERICA

Agent

AVENTUM IP LAW LLP
Suite 104, Tower A, 555 Legget Drive, Ottawa,
ONTARIO, K2K2X3

DÉTAILS DE LA MARQUE DE COMMERCE

LA VIVE

Type de la marque de commerce

Caractères standard

Produits

Classe 04

Bougies.

Numéro de la demande 2,093,305

Date de production 2021-03-19

Langue de la demande Anglais

DÉTAILS DU REQUÉRANT ET DE L'AGENT

Requérant

The Not Company SpA
El Peumo N° 284
Santiago,
CHILE

Agent

DEETH WILLIAMS WALL LLP
150 YORK STREET, SUITE 400, TORONTO,
ONTARIO, M5H3S5

DÉTAILS DE LA MARQUE DE COMMERCE

Type de la marque de commerce

Dessin

Représentation visuelle



Revendication de couleur

La couleur est revendiquée comme caractéristique de la marque de commerce. Le noir, le bleu et le violet sont revendiqués comme caractéristiques de la marque. La marque est constituée d'une image de vache bleue avec des taches bleu foncé ainsi qu'un museau et des pis violets. Une bande noire traverse la vache à la diagonale.

Produits

Classe 29

Succédanés de boissons à base de légumes, notamment succédané de produit laitier à base de plantes.

Numéro de la demande 2,094,260

Date de production 2021-03-24

Langue de la demande Anglais

DÉTAILS DU REQUÉRANT ET DE L'AGENT

Requérant

Bevis Gear Inc.
405-181 West 1st Avenue
Vancouver
BRITISH COLUMBIA
V5Y0E3

Agent

SMART & BIGGAR LP
2300 - 1055 West Georgia Street, P.O. Box
11115, Vancouver, BRITISH COLUMBIA,
V6E3P3

DÉTAILS DE LA MARQUE DE COMMERCE

BEVISGEAR

Type de la marque de commerce

Caractères standard

Produits

Classe 09

(1) Étuis d'appareil photo et de caméra; sacs pour appareils photo et caméras; sacs pour ordinateurs portatifs.

Classe 10

(2) Étuis d'intervention médicale et de sauvetage, nommément étuis conçus pour les instruments médicaux et étuis pour instruments médicaux et chirurgicaux.

Classe 18

(3) Sacs à dos; sacs à outils; sacoches de messenger; sacs messagers; sacs à couches; sacs de sport; sacs de voyage; sacs de transport tout usage.

Classe 22

(4) Sacs postaux.

Classe 28

(5) Coffres à pêche.

Numéro de la demande 2,094,608

Date de production 2021-02-02

Numéro d'enregistrement international 1582736

Langue de la demande Anglais

DÉTAILS DU REQUÉRANT ET DE L'AGENT

Requérant

Polyver Sweden AB
Pilgrimscenter
SE-840 58 Pilgrimsstad
SWEDEN

Agent

BERESKIN & PARR LLP/S.E.N.C.R.L., S.R.L.
SCOTIA PLAZA, 40 KING STREET WEST,
40th FLOOR, TORONTO, ONTARIO, M5H3Y2

DÉTAILS DE LA MARQUE DE COMMERCE

Type de la marque de commerce

Dessin

Représentation visuelle



Produits

Classe 06

(1) Bonbouts de chaussure en métal; crampons [crampons d'escalade]; vis à glace en métal.

Classe 09

(2) Chaussures de protection contre les accidents; casques de protection pour le sport; vêtements de protection contre le feu; couvre-chefs de protection, nommément casques de sécurité; bottes industrielles de protection; bottes de sécurité.

Classe 25

(3) Bottes; bottes imperméables; languettes pour chaussures et bottes; semelles intérieures [pour chaussures et bottes]; articles chaussants, nommément chaussures, espadrilles, bottes ainsi que semelles intérieures pour articles chaussants; bottes de pluie; chaussures; bottes de sport; antidérapants pour articles chaussants, nommément semelles antidérapantes; antidérapants pour bottes, nommément semelles antidérapantes; bottillons; chaussures de travail; bottes de travail; bottes pour nourrissons; bottes de pêche; articles chaussants de pêche; demi-bottes; surchaussettes pour articles chaussants; bottes d'alpinisme; chaussons d'escalade [bottes d'alpinisme]; chaussures en cuir; chaussures de course à crampons; bottes de caoutchouc; pantoufles en plastique; chaussures de pluie; sandales; semelles pour la réparation de chaussures; bottes de planche à neige; bottes de neige; chaussures de sport; pantoufles; chaussures d'entraînement; chaussures de marche; chaussures imperméables; bottes d'hiver; bottes de ski et de planche à neige et pièces connexes; espadrilles; vêtements tout-aller, articles chaussants tout-aller, chapeaux et casquettes tout-aller, vêtements de sport, vêtements décontractés, vêtements d'extérieur pour l'hiver; manchettes; semelles gaufrées en caoutchouc ou en plastique; talons gaufrés en caoutchouc ou en plastique; tiges d'articles chaussants, nommément tiges de chaussure et de botte; tirants pour chaussures et bottes; couvre-chaussures à usage autre que médical; courroies de chaussure; contreforts pour bottes; chaussures à talons; protège-talons pour chaussures; trépointes pour articles chaussants; pièces de protection en métal pour chaussures et bottes; semelles pour articles chaussants; embouts de protection; vêtements de bain pour hommes et femmes; jeans; ceintures en tissu; pantalons; guêtres; costumes, nommément tailleurs; vestes en duvet; gilets en duvet; vestes tout-aller; vêtements de détente; vêtements de golf, autres que les gants; pantoufles-chaussettes; articles pour le cou, nommément cache-cous; poignets d'appoint; gants [vêtements]; vestes, manteaux, pantalons et gilets pour hommes et femmes; bretelles; vestes [vêtements]; robes en peaux; vêtements en similicuir, nommément ceintures, manteaux, gants et vestes en similicuir; vêtements de pêcheurs; tee-shirts à manches courtes; robes en cuir; ceintures en cuir [vêtements]; manteaux et vestes en fourrure; cache-oreilles [vêtements]; combinaisons; pardessus; parkas; polos; chemises polos; chandails à col roulé; ponchos; chandails; vestes réfléchissantes; vêtements imperméables; vestes d'équitation; manteaux; vêtements imperméables pour la voile; vestes coquilles; habits de neige; chemises; combinaisons de planche à neige; chaussettes; bas; bandeaux absorbant la transpiration; vêtements de surf; tee-shirts; vêtements de tennis; hauts et bas [vêtements], nommément hauts et bas en tricot, hauts et bas en molleton, hauts et bas de sport; tenues d'entraînement; vêtements d'extérieur imperméables et coupe-vent; vêtements isothermes, nommément sous-vêtements isothermes; combinaisons isothermes; gants d'hiver; bottes de moto; sous-vêtements fonctionnels; sacs pour bottes de chasse; leggings [jambières]; tabliers [vêtements]; tee-shirts imprimés; vêtements sport; couvre-chefs isothermes, nommément chapeaux isothermes, casquettes isothermes, tuques isothermes et bandeaux isothermes; gants de combinaison isotherme; casquettes, à savoir couvre-chefs; chapeaux; casquettes et chapeaux de sport; châles et étoles; vêtements en molleton, nommément chemises, vestes, pantalons et gilets en molleton; sous-vêtements; bottes militaires; chaussures de plage.

Revendications

Date de priorité de production: 28 janvier 2021, Pays ou Bureau: EUIPO (UE), demande no: 018385357 en liaison avec le même genre de produits

Numéro de la demande 2,095,227

Date de production 2021-03-26

Langue de la demande Anglais

DÉTAILS DU REQUÉRANT ET DE L'AGENT

Requérant

PointsBet Pty Limited
155 Cremorne Street
Cremorne, Victoria, 3121
AUSTRALIA

Agent

GOWLING WLG (CANADA) LLP
SUITE 1600, 1 FIRST CANADIAN PLACE, 100
KING STREET WEST, TORONTO, ONTARIO,
M5X1G5

DÉTAILS DE LA MARQUE DE COMMERCE

POINTSBET

Type de la marque de commerce

Caractères standard

Produits

Classe 09

Logiciels de jeux informatiques pour jeux de casino en ligne; logiciels de jeux téléchargeables pour utilisation sur des ordinateurs et des appareils mobiles pour le pari en ligne; application mobile téléchargeable pour les paris sur les courses de chevaux; application mobile téléchargeable pour les jeux de casino en ligne; application mobile téléchargeable pour les paris sportifs; logiciel téléchargeable pour les paris sportifs en ligne.

Services

Classe 41

Services de pari; divertissements sous forme de ligues sportives virtuelles; services de pari; services de jeux de casino en ligne; services de pari en ligne; exploitation de plateformes de paris; offre de jeux de casino et de jeux vidéo non téléchargeables par Internet; services de pari sportif offerts par une plateforme de pari en ligne; services de pari.

Numéro de la demande 2,096,205

Date de production 2020-09-16

Numéro d'enregistrement international 1584060

Langue de la demande Anglais

DÉTAILS DU REQUÉRANT ET DE L'AGENT

Requérant

Maplebear Inc.
50 Beale Street, Suite 600
San Francisco CA 94105
UNITED STATES OF AMERICA

Agent

GOWLING WLG (CANADA) LLP
SUITE 1600, 1 FIRST CANADIAN PLACE, 100
KING STREET WEST, TORONTO, ONTARIO,
M5X1G5

DÉTAILS DE LA MARQUE DE COMMERCE

Type de la marque de commerce

Dessin

Représentation visuelle



Description de la marque de commerce

La marque est constituée du dessin stylisé d'une carotte.

Produits**Classe 25**

Vêtements, notamment tee-shirts, tee-shirts polo, combinaisons pour bébés; chapeaux, petits bonnets, casquettes de baseball; chaussettes.

Services**Classe 45**

Services de magasinage personnel pour des tiers, services d'épicerie personnelle pour des tiers, tous les services susmentionnés excluant les services de partage de photos et de vidéos et de réseautage social.

Revendications

Date de priorité de production: 27 août 2020, Pays ou Bureau: ÉTATS-UNIS D'AMÉRIQUE, demande no: 90143094 en liaison avec le même genre de produits; 12 septembre 2020, Pays ou Bureau: ÉTATS-UNIS D'AMÉRIQUE, demande no: 90175811 en liaison avec le même genre de services

Numéro de la demande 2,096,222

Date de production 2020-10-12

Numéro d'enregistrement international 1583667

Langue de la demande Anglais

DÉTAILS DU REQUÉRANT ET DE L'AGENT

Requérant

Dairy Crest Limited
5 The Heights,
Brooklands
Weybridge, Surrey KT13 0NY
UNITED KINGDOM

Agent

SIMON LEMAY
Saputo Inc., 6869 boul. Métropolitain Est,
Montréal (Saint-Léonard), QUEBEC, H1P1X8

DÉTAILS DE LA MARQUE DE COMMERCE

Type de la marque de commerce

Dessin

Représentation visuelle

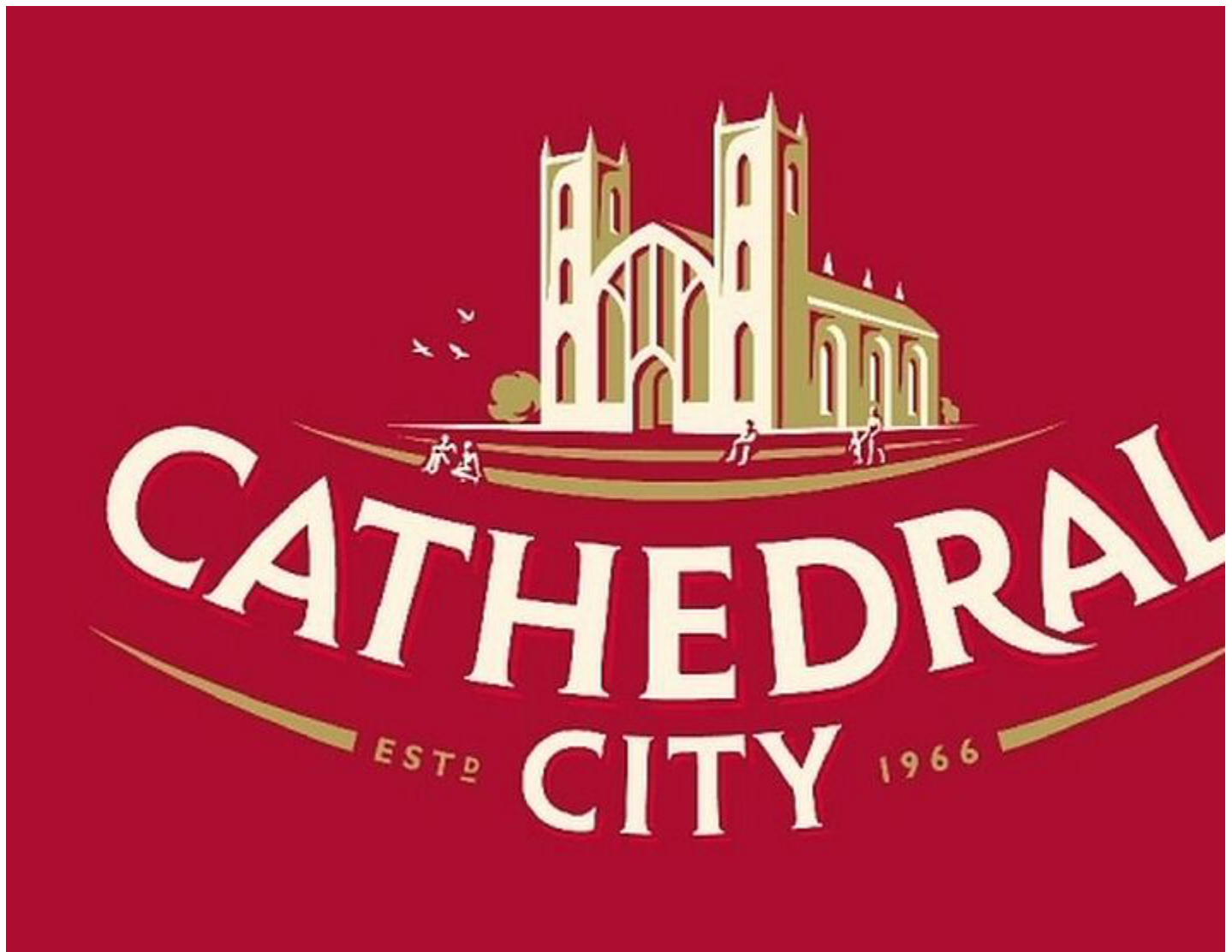

Revendication de couleur

La couleur est revendiquée comme caractéristique de la marque de commerce. Les mots CATHEDRAL CITY sont blancs. Les caractères EST'D 1966 sont or. La façade de la cathédrale dans le dessin est blanche. Le reste du dessin de cathédrale est or. Les dessins d'oiseaux sont blancs. Les dessins de personnes sont blancs. Les dessins d'arbres sont or. Les arcs dans le dessin sont or.

Produits**Classe 29**

Produits laitiers; lait et produits laitiers; boissons faites principalement de lait; yogourts; crème laitière; tartinades au fromage; beurre; margarine; fromage; fromage fondu; fromage râpé; trempettes au fromage; produits fromagers; succédanés de fromage; plats préparés composés principalement de fromage; trempettes; huiles alimentaires et graisses alimentaires; fruits et légumes en conserve et séchés; gelées, confitures, compotes.

Numéro de la demande 2,096,450

Date de production 2021-02-01

Numéro d'enregistrement international 1583948

Langue de la demande Anglais

DÉTAILS DU REQUÉRANT ET DE L'AGENT

Requérant

BFT Franchise Holdings, LLC
17877 Von Karman Avenue
Irvine CA 92614
UNITED STATES OF AMERICA

Agent

CASSELS BROCK & BLACKWELL LLP
SCOTIA PLAZA, SUITE 2100, 40 KING
STREET WEST, TORONTO, ONTARIO,
M5H3C2

DÉTAILS DE LA MARQUE DE COMMERCE

Type de la marque de commerce

Dessin

Représentation visuelle



Revendication de couleur

La couleur est revendiquée comme caractéristique de la marque de commerce. Le bleu et le vert sont revendiqués comme caractéristiques de la marque. La marque est constituée des lettres BFT stylisées qui passent graduellement du bleu au vert de haut en bas.

Produits

Classe 25

Vêtements de sport; articles chaussants de sport; chaussures de sport; shorts de sport; vêtements d'entraînement; pantalons de vélo; vêtements tout-aller; articles chaussants tout-aller; vestes tout-aller; chemises tout-aller; pantalons tout-aller; vêtements tout-aller; vestes tout-aller; chaussures tout-aller; vêtements pour la gymnastique; vêtements de sport; chaussures; articles chaussants pour le sport; articles chaussants de sport; articles chaussants de sport; chaussures tout-aller (articles chaussants); shorts d'entraînement; vêtements d'entraînement; couvre-chefs, nommément chapeaux, petits bonnets et tuques; couvre-chefs de sport (autres que les casques), nommément casquettes de sport; vêtements tricotés et tricots (vêtements), nommément vêtements en tricot pour le bas du corps, robes en tricot, jupes en tricot, vestes en tricot, chemises en tricot, chandails en tricot et hauts en tricot; chasubles à col polo; polos; chemises polos; hauts polos; vêtements de détente; casquettes de baseball; casquettes (couvre-chefs); casquettes plates; casquettes de sport; vêtements de sport (autres que les gants de golf); chandails molletonnés à capuchon; chandails; chandails de sport; bandeaux absorbant la transpiration; pantalons molletonnés; vêtements de dessous absorbant la transpiration; vestes de laine;

pantalons molletonnés; chandails molletonnés; serre-poignets (absorbant la transpiration); pantalons d'entraînement; hauts d'entraînement; ensembles d'entraînement; vêtements; bandeaux (vêtements).

Services

Classe 35

(1) Administration des affaires commerciales de franchises; services de publicité d'affaires ayant trait au franchisage, nommément conseils en affaires ayant trait à la publicité; conseils en affaires ayant trait au franchisage; services de conseil en affaires ayant trait à la mise sur pied de franchises; services de conseil en affaires ayant trait à l'exploitation de franchises; aide aux entreprises ayant trait au franchisage; aide aux entreprises ayant trait à la mise sur pied de franchises; consultation en affaires ayant trait au franchisage; services de consultation en affaires ayant trait au franchisage; services de consultation en franchisage auprès des entreprises ainsi que de soutien aux entreprises, nommément conseils concernant l'exploitation de franchises; services de franchisage (achats groupés, publicité groupée), nommément aide à la gestion d'entreprises commerciales franchisées et offre d'aide au marketing ayant trait à l'exploitation de franchises; services de conseil en gestion ayant trait au franchisage; offre d'aide (aux entreprises) pour la mise sur pied de franchises; offre d'aide (aux entreprises) pour l'exploitation de franchises; offre de conseils en affaires ayant trait au franchisage; offre de renseignements commerciaux ayant trait au franchisage; promotion de produits et de services de tiers par la commandite d'évènements sportifs.

Classe 41

(2) Services de club de gymnase; services de gymnase; offre d'installations de gymnase; services de camp d'entraînement (entraînement physique); tenue de cours d'exercices de camp d'entraînement; tenue de cours d'entraînement physique; cours pratiques, centres et salles d'entraînement physique et d'exercice; services de club de santé (santé et entraînement physique); enseignement de l'entraînement physique; exploitation de centres d'entraînement physique; services d'entraîneur personnel (entraînement physique); cours d'entraînement physique; services d'entraînement physique; cours d'entraînement physique; tenue de cours d'exercice; services de club de santé (exercice); offre d'appareils d'exercice; offre d'installations d'exercice; services de gestion d'évènements ayant trait à l'organisation d'activités éducatives ou d'évènements de divertissement, sportifs ou culturels, nommément services de planification d'évènements; planification d'évènements dans le domaine des évènements sportifs; organisation d'activités sportives dans le domaine de l'entraînement physique; offre de publications électroniques en ligne (non téléchargeables), nommément publication en ligne de périodiques électroniques; publication de livres et de revues électroniques en ligne; publication de revues; publication de magazines; publication de contenu multimédia en ligne, nommément édition de publications électroniques; publication de périodiques; services de carnets Web (blogues) (publication en ligne de journaux ou de journaux intimes), nommément offre d'information dans le domaine de la tenue d'un journal par un blogue et publication de journaux en ligne par un blogue.

Numéro de la demande 2,096,459
Numéro d'enregistrement international 1584295
Langue de la demande Anglais

Date de production 2021-02-02

DÉTAILS DU REQUÉRANT ET DE L'AGENT

Requérant
NIKON CORPORATION
2-15-3, Konan,
Minato-ku
Tokyo 108-6290
JAPAN

Agent
RIDOUT & MAYBEE LLP
11 Holland Avenue, Suite 601 , Ottawa,
ONTARIO, K1Y4S1

DÉTAILS DE LA MARQUE DE COMMERCE

Type de la marque de commerce
Dessin

Représentation visuelle



Produits

Classe 09

Télémètres pour appareils photo; télémètres pour le golf; télémètres laser; télémètres laser pour le golf.

Revendications

Date de priorité de production: 25 janvier 2021, Pays ou Bureau: JAPON, demande no: 2021-007609 en liaison avec le même genre de produits

Numéro de la demande 2,096,460
Numéro d'enregistrement international 1584287
Langue de la demande Anglais

Date de production 2021-02-02

DÉTAILS DU REQUÉRANT ET DE L'AGENT

Requérant
NIKON CORPORATION
2-15-3, Konan,
Minato-ku
Tokyo 108-6290
JAPAN

Agent
RIDOUT & MAYBEE LLP
11 Holland Avenue, Suite 601 , Ottawa,
ONTARIO, K1Y4S1

DÉTAILS DE LA MARQUE DE COMMERCE

Type de la marque de commerce
Dessin

Représentation visuelle

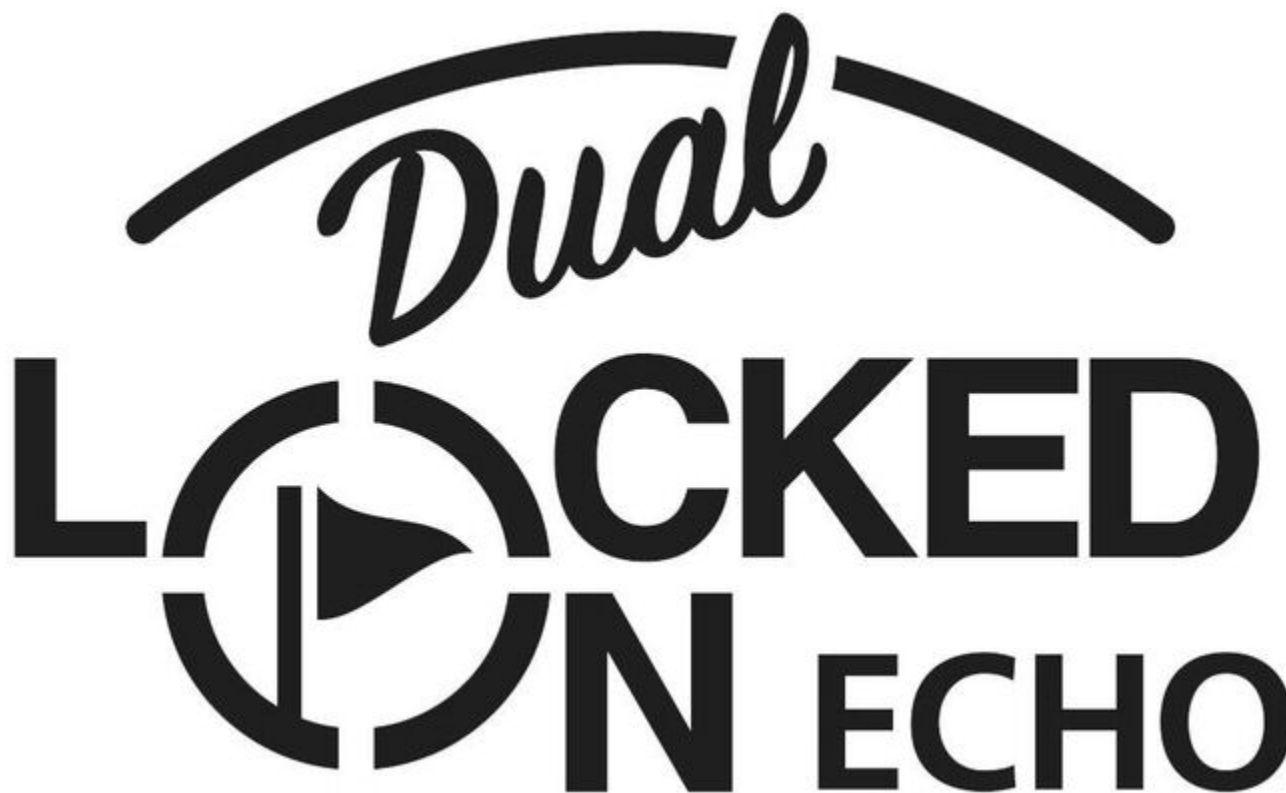

Produits

Classe 09

Télémètres pour appareils photo; télémètres pour le golf; télémètres laser; télémètres laser pour le golf.

Revendications

Date de priorité de production: 25 janvier 2021, Pays ou Bureau: JAPON, demande no: 2021-007608 en liaison avec le même genre de produits

Numéro de la demande 2,096,566

Date de production 2021-02-17

Numéro d'enregistrement international 1584328

Langue de la demande Anglais

DÉTAILS DU REQUÉRANT ET DE L'AGENT

Requérant

Citizen Watch Company of America, Inc.
Empire State Building,
350 Fifth Avenue, 29th Floor
New York NY 10118
UNITED STATES OF AMERICA

Agent

GOWLING WLG (CANADA) LLP
SUITE 2600, 160 ELGIN STREET, OTTAWA,
ONTARIO, K1P1C3

DÉTAILS DE LA MARQUE DE COMMERCE

AQUALUXX

Type de la marque de commerce

Caractères standard

Produits

Classe 14

Horlogerie et instruments chronométriques, nommément instruments d'horlogerie, mouvements pour instruments d'horlogerie, et pièces connexes; bracelets et boucles pour montres; pendules d'horlogerie et pendules de suspension; montres.

Revendications

Date de priorité de production: 09 février 2021, Pays ou Bureau: ÉTATS-UNIS D'AMÉRIQUE, demande no: 90521164 en liaison avec le même genre de produits

Numéro de la demande 2,096,686

Date de production 2021-03-12

Numéro d'enregistrement international 1461775

Langue de la demande Français

DÉTAILS DU REQUÉRANT ET DE L'AGENT

Requérant

AARDEX GROUP, Société anonyme
Rue Bois Saint-Jean 15/1
B-4102 Seraing
BELGIQUE

Agent

BENOÎT & CÔTÉ INC.
560 boul. Crémazie Est, 3e étage, Montréal,
QUÉBEC, H2P1E8

DÉTAILS DE LA MARQUE DE COMMERCE

MedAmigo

Type de la marque de commerce

Caractères standard

Produits

Classe 09

Appareils et instruments scientifiques, nommément enregistreurs pour horodatage relié à la prise de médication et à l'adhésion aux médicaments; appareils pour l'enregistrement et le traitement d'information, nommément enregistreurs pour horodatage relié à la prise de médication et à l'adhésion aux médicaments; appareils et instruments de mesurage et de contrôle (inspection), à usage scientifique, nommément enregistreurs pour horodatage relié à la prise de médication et à l'adhésion aux médicaments; équipement de traitement des données, nommément enregistreurs pour horodatage relié à la prise de médication et à l'adhésion aux médicaments; appareils d'enregistrement, de transmission, de traitement et de reproduction de données, nommément enregistreurs pour horodatage relié à la prise de médication et à l'adhésion aux médicaments; appareils, nommément ordinateurs et matériel informatique de traitement, de transmission et de stockage d'informations de bases de données; appareil pour l'enregistrement de l'heure et de la date, nommément enregistreurs pour horodatage relié à la prise de médication et à l'adhésion aux médicaments; applications logicielles téléchargeables destinées à être utilisées sur des dispositifs mobiles pour mesurer et surveiller l'adhésion aux médicaments et la conformité des patients aux régimes médicamenteux; applications téléchargeables pour dispositifs mobiles destinées à être utilisées pour gérer et surveiller l'adhésion aux médicaments et la conformité des patients aux régimes médicamenteux; dispositifs de mémoire, nommément microprocesseurs et cartes à microprocesseur, destinés à être utilisés avec des appareils de traitement des données destinés à être utilisés avec des appareils de traitement des données; écrans d'affichage, nommément écrans LCD; enregistreurs électroniques de données pour mesurer, surveiller et gérer l'adhésion aux médicaments et aider les patients à améliorer leur adhésion aux médicaments; logiciels téléchargeables, nommément logiciels de mesure et de surveillance de l'adhésion aux médicaments et de l'observance des patients aux régimes médicamenteux; logiciels de compilation téléchargeables; logiciels de gestion de bases de données téléchargeables; publications électroniques téléchargeables, nommément livres, magazines et brochures dans le domaine de l'adhésion aux médicaments; systèmes informatiques de traitement de données médicales; logiciels téléchargeables d'informatique en nuage, nommément logiciels de gestion et

de surveillance de l'adhésion aux médicaments et de l'observance des patients aux régimes médicamenteux.

Services

Classe 42

Services scientifiques et technologiques, nommément services de mesure et de surveillance de l'adhésion aux médicaments et de l'observance des régimes médicamenteux par les patients dans le domaine de la conformité aux directives en matière de soins de santé; conception et développement de logiciels; évaluations scientifiques, estimations, recherches et rapports, reliés à la mesure et la surveillance de l'adhésion aux médicaments et de l'observance des régimes médicamenteux par les patients dans le domaine de la conformité aux directives en matière de soins de santé; services technologiques et informatiques concernant la sécurisation des données informatiques et des informations personnelles et financières et concernant la détection de l'accès non autorisé aux données et aux informations personnelles des patients dans le domaine de la conformité aux directives en matière de soins de santé; services de recherche scientifique dans le domaine médical; conception, développement, location et programmation de logiciels d'exploitation permettant l'accès à un réseau d'informatique en nuage ainsi que son utilisation; compression numérique de données informatiques; conception d'appareils pour le traitement de données relatives à la surveillance de l'adhésion aux médicaments et de l'observance des patients aux régimes médicamenteux, nommément, enregistreurs électroniques de données; conception de bases de données informatiques; conception, développement, maintenance et mise à jour de logiciels de traitement de données; conception et développement de technologies logicielles médicales dans le domaine de la conformité aux directives en matière de soins de santé; développement de logiciels de traitement de données; évaluation qualitative de produits pharmaceutiques; recherche et développement pour l'industrie pharmaceutique.

Numéro de la demande 2,097,347

Date de production 2021-04-06

Langue de la demande Anglais

DÉTAILS DU REQUÉRANT ET DE L'AGENT

Requérant

Fruit of the Loom, Inc., a New York corporation
1 Fruit of the Loom Drive
Bowling Green, KY 42103
UNITED STATES OF AMERICA

Agent

MARKS & CLERK
33 Yonge Street, , Suite 300, Toronto,
ONTARIO, M5E1G4

DÉTAILS DE LA MARQUE DE COMMERCE

COOLSOFT

Type de la marque de commerce

Caractères standard

Produits

Classe 25

Sous-vêtements, tee-shirts, camisoles, soutiens-gorge, chemises, pantalons, shorts, vestes et chaussettes.

Revendications

Date de priorité de production: 31 mars 2021, Pays ou Bureau: ÉTATS-UNIS D'AMÉRIQUE, demande no: 90614926 en liaison avec le même genre de produits

Numéro de la demande 2,097,739

Date de production 2021-04-07

Langue de la demande Anglais

DÉTAILS DU REQUÉRANT ET DE L'AGENT

Requérant

L'OREAL
14 rue Royale
Paris, 75008
FRANCE

Agent

FASKEN MARTINEAU DUMOULIN LLP
Tour de la Bourse, Suite 3500, P.O. box 242,
800, Place Victoria, Montréal, QUEBEC,
H4Z1E9

DÉTAILS DE LA MARQUE DE COMMERCE

H POUR HOMME

Type de la marque de commerce

Caractères standard

Produits

Classe 03

Parfums, eaux de toilette, déodorants pour le corps, savons à usage personnel.

Numéro de la demande 2,097,932

Date de production 2021-04-07

Langue de la demande Anglais

DÉTAILS DU REQUÉRANT ET DE L'AGENT

Requérant

MARS CANADA INC.
37 Holland Drive
Bolton
ONTARIO
L7E5S4

Agent

BAKER & MCKENZIE LLP
BROOKFIELD PLACE, 181 BAY STREET,
SUITE 2100, P.O. BOX 874, TORONTO,
ONTARIO, M5J2T3

DÉTAILS DE LA MARQUE DE COMMERCE

Type de la marque de commerce

Dessin

Représentation visuelle



Produits

Classe 31

Gâteries comestibles pour animaux de compagnie; nourriture pour animaux de compagnie.

Numéro de la demande 2,097,933

Date de production 2021-04-07

Langue de la demande Anglais

DÉTAILS DU REQUÉRANT ET DE L'AGENT

Requérant

MARS CANADA INC.
37 Holland Drive
Bolton
ONTARIO
L7E5S4

Agent

BAKER & MCKENZIE LLP
BROOKFIELD PLACE, 181 BAY STREET,
SUITE 2100, P.O. BOX 874, TORONTO,
ONTARIO, M5J2T3

DÉTAILS DE LA MARQUE DE COMMERCE

NUTRO SO SIMPLE

Type de la marque de commerce

Caractères standard

Produits

Classe 31

Gâteries comestibles pour animaux de compagnie; nourriture pour animaux de compagnie.

Numéro de la demande 2,097,955

Date de production 2021-01-14

Numéro d'enregistrement international 1585136

Langue de la demande Anglais

DÉTAILS DU REQUÉRANT ET DE L'AGENT

Requérant

Next2Sun GmbH
Trierer Straße 22
66663 Merzig
GERMANY

Agent

SMART & BIGGAR LP
SUITE 900, 55 METCALFE STREET, P.O.
BOX 2999, STATION D, OTTAWA, ONTARIO,
K1P5Y6

DÉTAILS DE LA MARQUE DE COMMERCE

Next2Sun

Type de la marque de commerce

Caractères standard

Produits

Classe 06

(1) Systèmes d'armatures faits de profilés en métal à base d'acier, d'aluminium, de fer, de nickel, de titane et de leurs alliages, conçus pour soutenir des modules photovoltaïques verticaux et bifaces et pour utilisation dans des systèmes photovoltaïques; structures de soutien en métal pour systèmes photovoltaïques, nommément structures de montage faites principalement de métal pour soutenir des piles solaires, des cellules photovoltaïques et des capteurs solaires, notamment pour soutenir des modules photovoltaïques, des cellules photovoltaïques et des capteurs solaires verticaux et bifaces; clôtures et boîtiers en métal conçus pour loger des modules photovoltaïques.

Classe 09

(2) Systèmes photovoltaïques pour la conversion de la lumière solaire en énergie électrique et thermique, en l'occurrence modules photovoltaïques bifaces et verticaux; modules photovoltaïques, notamment faits de cellules photovoltaïques bifaces et verticales; clôtures constituées de modules photovoltaïques; boîtiers, en l'occurrence systèmes photovoltaïques pour la conversion de la lumière solaire en énergie électrique et thermique, constitués de modules photovoltaïques.

Services

Classe 36

(1) Services financiers, nommément acquisition de fonds, en l'occurrence financement par capital de risque pour la fabrication de systèmes photovoltaïques.

Classe 37

(2) Installation, nettoyage, réparation et entretien de systèmes photovoltaïques, notamment de systèmes faits de modules photovoltaïques bifaces et verticaux; construction et assemblage, en l'occurrence mise en place d'installations solaires pour la production d'énergie, en l'occurrence de modules photovoltaïques ainsi que de structures et de cadres de soutien connexes, notamment sur des terrains dégagés; construction et assemblage, en l'occurrence installation relativement à la construction de systèmes photovoltaïques, notamment sur des terrains dégagés, en l'occurrence

mise en place d'installations solaires pour la production d'énergie; mise en oeuvre de mesures liées à l'aménagement paysager, notamment de mesures de compensation liées aux terrains pour compenser les pentes, relativement à la construction de systèmes photovoltaïques, notamment services de contrôle de l'érosion, et modification de terrains à l'aide de machinerie de construction, en l'occurrence services d'excavation pour chantiers de construction; services de gestion de projets de construction dans le domaine des chantiers de construction pour la construction de systèmes photovoltaïques.

Classe 42

(3) Conception et dessin de construction de systèmes photovoltaïques, notamment de systèmes photovoltaïques faits de modules photovoltaïques bifaces et verticaux; conception et dessin de construction de structures et de cadres de soutien pour systèmes photovoltaïques; étude de définition de modules photovoltaïques et de systèmes photovoltaïques, notamment concernant les modules photovoltaïques verticaux et bifaces; mise en oeuvre de la planification de projets techniques et de l'élaboration de projets, en l'occurrence dessin et conception de systèmes photovoltaïques; services de planification en utilisation de la technologie, en l'occurrence conception de modules photovoltaïques pour systèmes photovoltaïques, notamment de modules photovoltaïques verticaux et bifaces; offre d'information technique sur l'utilisation de systèmes photovoltaïques, en l'occurrence services d'aménagement de terrains, notamment fondés sur les simulations et les calculs concernant le rendement pour l'optimisation de l'aménagement de terrains; contrôle de projets et gestion de projets liés aux terrains destinés à être utilisés pour des systèmes photovoltaïques.

Revendications

Date de priorité de production: 14 juillet 2020, Pays ou Bureau: ALLEMAGNE, demande no: 30 2020 109 590 en liaison avec le même genre de produits et en liaison avec le même genre de services

Numéro de la demande 2,098,362

Date de production 2021-04-08

Langue de la demande Anglais

DÉTAILS DU REQUÉRANT ET DE L'AGENT

Requérant

Societe BIC
12-22 boulevard Victor Hugo, 92110 CLICHY,
FRANCE

Agent

BERESKIN & PARR LLP/S.E.N.C.R.L., S.R.L.
SCOTIA PLAZA, 40 KING STREET WEST,
40th FLOOR, TORONTO, ONTARIO, M5H3Y2

DÉTAILS DE LA MARQUE DE COMMERCE

Type de la marque de commerce

Dessin

Représentation visuelle



Produits

Classe 08

Outils de rasage, nommément rasoirs et lames de rasoir.

Numéro de la demande 2,099,067

Date de production 2021-04-12

Langue de la demande Anglais

DÉTAILS DU REQUÉRANT ET DE L'AGENT

Requérant

Mr. Appliance SPV LLC
1010 N. University Parks Drive
Waco, TX 76707
UNITED STATES OF AMERICA

Agent

CASSELS BROCK & BLACKWELL LLP
SCOTIA PLAZA, SUITE 2100, 40 KING
STREET WEST, TORONTO, ONTARIO,
M5H3C2

DÉTAILS DE LA MARQUE DE COMMERCE

SPEEDY EXPERT SERVICE

Type de la marque de commerce

Caractères standard

Services

Classe 37

Installation, réparation et remise à neuf d'appareils électroménagers. .

Numéro de la demande 2,099,104

Date de production 2021-04-13

Langue de la demande Anglais

DÉTAILS DU REQUÉRANT

Requérant

Chengdu Smart Yunhai Optoelectronic
Technology Co., LTD.
No. 82, Taohua Street
Chenghua District
Chengdu, Sichuan, 610000
CHINA

DÉTAILS DE LA MARQUE DE COMMERCE

Type de la marque de commerce

Dessin

Représentation visuelle

The logo consists of the word 'YUNLIT' in a bold, italicized, sans-serif font. Each letter is filled with black and has a thick white outline, giving it a three-dimensional, blocky appearance. The letters are closely spaced and slanted to the right.

Produits

Classe 11

Boîtiers de lampe; luminaires à DEL; appareils d'éclairage électrique sur rail; appareils d'éclairage; lampes sur pied; ampoules à DEL; projecteurs; lampes de lecture; lampes de table; lampes murales; lampes à fixer au mur.

Numéro de la demande 2,099,204

Date de production 2021-04-13

Langue de la demande Anglais

DÉTAILS DU REQUÉRANT ET DE L'AGENT

Requérant

NEURALIUM INC.
6185 boulevard Taschereau
Local 118
Office 225
Brossard
QUEBEC
J4Z1A6

Agent

ROBIC
630, boul. René-Lévesque Ouest, 20e étage,
Montréal, QUEBEC, H3B1S6

DÉTAILS DE LA MARQUE DE COMMERCE

Type de la marque de commerce

Dessin

Représentation visuelle



Revendication de couleur

La couleur est revendiquée comme caractéristique de la marque de commerce. Le mot NEURALIUM est violet; le point de la lettre « i » prend la forme d'une feuille verte; le dessin à gauche du mot prend la forme d'un neurone violet et vert.

Services

Classe 36

Services financiers, notamment offre d'une chaîne de blocs de cryptomonnaie pour services d'échange de monnaie numérique; consultation financière dans le domaine des cryptomonnaies.

Numéro de la demande 2,099,334

Date de production 2021-04-13

Langue de la demande Anglais

DÉTAILS DU REQUÉRANT ET DE L'AGENT

Requérant

Gerbrands Medical Prof. Corp.
1500-1874 Scarth St
Regina
SASKATCHEWAN
S4P4E9

Agent

FURMAN IP LAW & STRATEGY PC
300 - 1914 HAMILTON STREET, REGINA,
SASKATCHEWAN, S4P3N6

DÉTAILS DE LA MARQUE DE COMMERCE

Type de la marque de commerce

Dessin

Représentation visuelle



Traduction des caractères étrangers

La traduction anglaise fournie par le requérant pour les mots « De Haar » est « a hair ».

Produits

Classe 03

(1) Produits de soins capillaires; produits épilatoires.

Classe 05

(2) Produits pour la pousse des cheveux.

Services

Classe 44

Traitement cosmétique au laser pour la pousse des cheveux; traitement cosmétique au laser pour enlever les poils superflus; greffe de cheveux; greffe de cheveux, traitements non chirurgicaux contre la chute des cheveux; services de restauration capillaire; services de remplacement de cheveux; traitement au plasma riche en plaquettes combiné à l'utilisation de micro-aiguilles pour lutter contre la chute des cheveux et pour le rajeunissement capillaire, produits pour la pousse des cheveux combinés à l'utilisation de micro-aiguilles pour lutter contre la chute des cheveux et pour le rajeunissement capillaire; traitement cosmétique au laser contre la chute des cheveux et pour le rajeunissement capillaire; micropigmentation pour lutter contre la chute des cheveux.

Numéro de la demande 2,099,340

Date de production 2021-04-13

Langue de la demande Anglais

DÉTAILS DU REQUÉRANT ET DE L'AGENT

Requérant

Papaya Gaming Ltd.
35 HaMasger St.
Tel Aviv-Yafo, 6721407
ISRAEL

Agent

DENTONS CANADA LLP
2500 Stantec Tower, 10220-103 Avenue NW,
EDMONTON, ALBERTA, T5J0K4

DÉTAILS DE LA MARQUE DE COMMERCE

Bingo Cash

Type de la marque de commerce

Caractères standard

Produits

Classe 09

Logiciels de jeux informatiques téléchargeables; logiciels de divertissement interactifs téléchargeables pour jouer à des jeux informatiques; logiciels de jeux informatiques téléchargeables par un réseau informatique mondial et par des appareils sans fil; logiciels de jeux informatiques téléchargeables d'un réseau informatique mondial; logiciels de jeux électroniques pour appareils électroniques de poche; logiciels de jeux informatiques pour téléphones mobiles et cellulaires; logiciel téléchargeable, à savoir application mobile pour jouer à des jeux.

Numéro de la demande 2,099,586

Date de production 2020-10-30

Numéro d'enregistrement international 1586048

Langue de la demande Anglais

DÉTAILS DU REQUÉRANT ET DE L'AGENT

Requérant

DAIKYO SEIKO, LTD.
1305-1, Kurohakama-cho,
Sano-shi
Tochigi 327-0813
JAPAN

Agent

MARKS & CLERK
33 Yonge Street, , Suite 300, Toronto,
ONTARIO, M5E1G4

DÉTAILS DE LA MARQUE DE COMMERCE

Type de la marque de commerce

Dessin

Représentation visuelle

DAIKYO

Dynamic Innovation for Life

Revendication de couleur

La couleur est revendiquée comme caractéristique de la marque de commerce. L'ensemble de la marque de commerce est bleu.

Produits

Classe 10

(1) Pièces constituant d'instrument médical de perfusion, nommément connecteurs autres qu'en métal pour capuchons comme pièces constituant d'instrument médical de perfusion; pièces constituant d'instrument médical de perfusion, nommément bouchons en caoutchouc pour utilisation comme pièces constituant d'instrument de perfusion aqueuse; pièces constituant d'instrument d'inhalation de médicament, nommément joints toriques médicaux comme pièces constituant d'instrument d'inhalation de médicament; pièces constituant spécialement conçues pour les aiguilles de seringue médicale, nommément bouchons en caoutchouc pour utilisation comme pièces constituant de flacon médical dans lesquels les aiguilles de seringue médicale s'insèrent; pièces constituant de seringue médicale, nommément bouchons en caoutchouc spécialement conçus pour les cartouches de solution injectable vendues vides étant des éléments de seringue médicale en forme de crayon; seringues médicales; seringues à injection [cylindres de seringue] à usage médical; pièces constituant de seringue médicale,

nommément pistons pour seringues médicales; pièces constituanes de seringue médicale, nommément poussoirs pour seringues médicales; pièces constituanes de seringue médicale, nommément embouts pour seringues médicales; bouchons en caoutchouc pour utilisation avec des dispositifs de perfusion servant à l'administration de médicaments à des fins thérapeutiques; pièces constituanes de seringue médicale, nommément capuchons en caoutchouc à usage médical pour utilisation avec des seringues médicales pour l'injection de médicaments; pièces constituanes de seringue médicale, nommément capuchons en caoutchouc et dispositifs de fermeture pour seringues médicales; contenants spécialement conçus pour l'élimination de seringues; flacons compte-gouttes et compte-gouttes pour l'administration de médicaments; raccords pour tubes de perfusion et tubes intraveineux; microplaques à usage médical; cartouches de solution injectable pour seringues médicales en forme de crayon, vendues vides; contenants en plastique en forme de flacon à usage médical pour le stockage de médicaments administrés par voie parentérale; cylindres de seringue avec aiguille à usage médical, en l'occurrence seringues médicales à injection; capuchons pour cylindres de seringue avec aiguille à usage médical, en l'occurrence seringues médicales à injection; seringues médicales, vendues vides, et pouvant être remplies de préparations pharmaceutiques avant leur distribution aux utilisateurs finaux pour devenir des seringues médicales préremplies; contenants de solution injectable, vendus vides, pouvant être remplis et insérés dans les cylindres de seringue médicale, en l'occurrence seringues médicales à injection et seringues médicales à cartouche; pièces constituanes de seringue, nommément embouts pour seringues à aiguille amovible.

Classe 17

(2) Joints toriques en caoutchouc; contenants d'emballage industriel en caoutchouc; bouchons en caoutchouc pour contenants à médicaments; couvercles et capuchons en caoutchouc pour contenants d'emballage industriel; couvercles et capuchons en caoutchouc pour contenants à médicaments; caoutchouc brut et caoutchouc mi-ouvert; bouchons en caoutchouc pour contenants d'emballage industriel; bouchons en caoutchouc pour instruments médicaux; bouchons en caoutchouc pour l'encapsulation de solutions médicinales; bouchons en caoutchouc pour microplaques à usage médical; bouchons en caoutchouc pour sacs de perfusion médicaux; bouchons en caoutchouc pour bouteilles de perfusion médicales; bouchons en caoutchouc spécialement conçus pour les tubes médicaux de prélèvement sanguin.

Classe 20

(3) Contenants d'emballage en plastique pour le stockage de médicaments; contenants d'emballage en plastique; contenants de stockage en plastique pour médicaments; capuchons de retenue en plastique servant à empêcher les dispositifs de fermeture en caoutchouc qui scellent les embouchures de contenant de congélation et de séchage de s'ouvrir; capuchons de retenue en plastique servant à empêcher les dispositifs de fermeture en caoutchouc qui scellent les embouchures de contenant d'emballage de s'ouvrir; capuchons étanches en plastique avec dispositif de fermeture en caoutchouc intégré servant à sceller les embouchures de contenant de congélation et de séchage; capuchons étanches en plastique avec dispositif de fermeture en caoutchouc intégré servant à sceller les embouchures de contenant d'emballage; couvercles et capuchons en plastique pour contenants d'emballage; capuchons en plastique pour contenants à médicament; dispositifs de fermeture en caoutchouc pour sacs de perfusion médicaux; dispositifs de fermeture en caoutchouc pour bouteilles de perfusion à usage médical; capuchons de retenue autres qu'en métal à usage médical servant à empêcher les dispositifs de fermeture en caoutchouc qui scellent les embouchures de contenant à médicaments de s'ouvrir; capuchons étanches autres qu'en métal à usage médical avec dispositif de fermeture intégré en caoutchouc servant à sceller les embouchures de contenant à médicaments; dispositifs de fermeture en caoutchouc pour contenants à médicaments; dispositifs de fermeture en caoutchouc pour

utilisation avec des flacons médicaux; contenants autres qu'en métal pour le stockage de médicaments; contenants d'emballage en plastique pour le stockage de trousse de perfusion; contenants d'emballage en plastique pour le stockage de solutions intraveineuses; contenants d'emballage en plastique pour le stockage de solutions médicales parentérales; dispositifs de fermeture en caoutchouc pour flacons médicaux; fermetures en plastique pour sacs de perfusion médicaux; fermetures en plastique pour bouteilles de perfusion médicales; dispositifs de fermeture en caoutchouc pour contenants médicaux pour le stockage de matières premières et de produits intermédiaires pharmaceutiques; dispositifs de fermeture en caoutchouc pour contenants médicaux utilisés pour contenir des médicaments, y compris des matières premières, des produits intermédiaires et des produits finaux pharmaceutiques; dispositifs de fermeture en caoutchouc pour contenants médicaux utilisés pour contenir des médicaments; dispositifs de fermeture en caoutchouc pour contenants médicaux utilisés pour le stockage de matières premières pharmaceutiques et de produits intermédiaires pharmaceutiques; contenants d'emballage en plastique pour instruments médicaux; capuchons de retenue en plastique à usage médical servant à empêcher les dispositifs de fermeture en caoutchouc qui scellent les embouchures de flacons de médicaments de s'ouvrir; capuchons étanches en plastique à usage médical avec dispositif de fermeture intégré en caoutchouc servant à sceller les embouchures de flacons de médicaments.

Classe 21

(4) Bouteilles en plastique en forme de fiole; récipients en forme de flacon pour médicaments; bouteilles en plastique vendues vides à usage médical.

Revendications

Date de priorité de production: 23 octobre 2020, Pays ou Bureau: JAPON, demande no: 2020-131463 en liaison avec le même genre de produits

Numéro de la demande 2,099,744
Numéro d'enregistrement international 1586412
Langue de la demande Anglais

Date de production 2021-02-03

DÉTAILS DU REQUÉRANT

Requérant

Privredno drustvo "IGMAN" d.d. Konjic
Donje polje 42
88400 Konjic
BOSNIA AND HERZEGOVINA

DÉTAILS DE LA MARQUE DE COMMERCE

Type de la marque de commerce

Dessin

Représentation visuelle



Produits

Classe 13

Armes à feu; munitions; explosifs.

Numéro de la demande 2,099,812

Date de production 2021-04-14

Langue de la demande Anglais

DÉTAILS DU REQUÉRANT

Requérant

Wahter Studio Incorporated

5195 Tydman Way

Burlington

ONTARIO

L7L7B1

DÉTAILS DE LA MARQUE DE COMMERCE

Wahter

Type de la marque de commerce

Caractères standard

Produits

Classe 25

débardeurs; pyjamas pour adultes; pantalons de survêtement pour adultes; chaussettes antisudorifiques; articles d'habillement athlétiques; vêtements athlétiques; chaussures athlétiques; chaussures pour l'entraînement; shorts athlétiques; vêtements d'entraînement; passe-montagnes; bandanas; bandanas; casquettes de baseball; casquettes de base-ball; peignoirs de bain; sandales de bain; pantoufles de bain; costumes de bain; maillots de bain pour femmes; costumes de bain; maillot de bain pour hommes; caleçons de bain; peignoirs de bain; costumes de plage; manteaux de plage; cache-maillots; pyjamas de plage; peignoirs de plage; chaussures de plage; ceintures; ceintures en imitation cuir; ceintures en cuir; ceintures en tissu; ceintures en tissu; dormeuses-couvertures; blazers; blue jeans; blousons d'aviateur; vestes sans manches; bottes; slip boxeur; boxer-shorts; culottes de boxe; costumes; vêtements d'affaires; casquettes; casques à visière; cardigans; pantalons cargo; vestes de cachemire; chandails en cachemire; vêtements décontractés; vêtements décontractés comprenant des pantalons, robes et shorts; chaussures décontractées; pantalons tout-aller; chemises tout-aller; chaussures tout-aller; vêtements sport; vêtements pour enfants; manteaux; manteaux pour hommes; manteaux pour dames et hommes; manteaux pour dames; manteaux en coton; manteaux en denim; manteaux en jean; vestes en jean; jeans en denim; pantalons en denim; chemises en denim; vestes en duvet; vêtements de soirée; pantalons habillés; dessous-de-bras; chemises habillées; chaussures habillées; jupes habillées; tenues de soirée; robes; robes en peaux; robes de chambre; robes de chambre et sorties de bain; cache-poussière; cache-poussières; manteaux de soirée; robes de soirée; chaussures de soirée; robes de soirée; chaussures d'entraînement; vêtements d'exercice; ceintures en tissu; chapeaux de mode; vestes molletonnées; pulls molletonnés; shorts molletonnés; hauts molletonnés; hauts en molleton; gants; casquettes de golf; chapeaux; foulards pour la tête; bandeaux absorbants; serre-tête; gilets de poids; blousons; vestes et chaussettes; vestes en jean; jeans; jumpers; sarraux de laboratoire; vestes de cuir; vestes longues; chandails à manches longues; chemises à manches longues; gilets à manches longues; tee-shirts à manches longues; tenues de détente; chemises pour hommes; chaussettes pour hommes; sous-vêtements pour hommes; maillots sans manches; chemises de nuit; vêtements pour la nuit; maillots de bain une pièce; chandails décolletés; vêtements d'hiver d'extérieur; bas de pyjamas; pyjamas;

pantalons; parkas; pochettes; polos; casquettes promotionnelles; t-shirts promotionnels; pièces de protection en métal pour chaussures et bottes; chandails; pyjamas; manteaux de pluie; vestes imperméables; maillots de rugby; chaussures de course; shorts de course; foulards; vestes coquilles; chemises; souliers; chemisettes; chemises à manches courtes; chemises à manches courtes; culottes; jupes; vêtements pour dormir; vêtements de nuit; vestes avec manches; pantoufles-chaussettes; pantoufles; chaussures de tennis; anoraks de snowboard; uniformes de soccer; chaussettes; chapeaux de soleil; vêtements de protection contre le soleil; vestes molletonnées; pantalons de survêtement; pulls molletonnés; chaussettes molletonnées; chaussettes absorbant la transpiration; bas absorbants; chandails; pulls d'entraînement; maillots de bain; t-shirts; tee-shirts; maillots de tennis; espadrilles; shorts de tennis; vêtements de tennis; costumes de théâtre; chaussettes thermiques; toques; chandails à cols roulés; camisoles; sous-vêtements; vestes imperméables; vestes et pantalons imperméables; manteaux d'hiver; gants d'hiver; vestes d'hiver; chemises pour femmes; chaussures pour femmes; chaussettes; sous-vêtements féminins

Services

Classe 35

(1) services d'agence de publicité; services de conseil en gestion de publicité et d'entreprise; consultation en stratégie de maillage des entreprises; consultation pour la direction des affaires; vente en consignation d'oeuvres d'art; défilés de mode à des fins commerciales; organisation de défilés de mode à des fins commerciales; organisation de défilés de mode à des fins promotionnelles; production de films publicitaires pour des tiers; production de matériel publicitaire pour des tiers; promotion des oeuvres d'art de tiers par l'offre de portfolios en ligne par un site web

Classe 41

(2) organisation et tenue d'expositions d'oeuvres d'art; organisation et tenue d'expositions d'art; services d'exposition d'oeuvres d'art; expositions artistiques; expositions artistiques par des galeries

Numéro de la demande 2,099,840

Date de production 2021-02-24

Numéro d'enregistrement international 1586738

Langue de la demande Anglais

DÉTAILS DU REQUÉRANT ET DE L'AGENT

Requérant

3B Trading LLC

2000 E Country Club Dr

Apt 1212

Miami FL 33180

UNITED STATES OF AMERICA

Agent

CASSAN MACLEAN IP AGENCY INC.

190 O'CONNOR STREET, SUITE 710,

OTTAWA, ONTARIO, K2P2R3

DÉTAILS DE LA MARQUE DE COMMERCE

Type de la marque de commerce

Dessin

Représentation visuelle



**THE
BOTTLE
DEPOT**



Description de la marque de commerce

La marque se compose d'un libellé partiellement encadré à l'intérieur d'une bordure. Les trois mots constituant la marque apparaissent sur trois lignes différentes. Sur la première ligne, dans la partie supérieure, figure le mot "THE" centré à l'intérieur de la bordure. Sur la deuxième ligne, le mot "BOTTLE" chevauche le centre de la bordure, ce qui fait que les lignes de cette dernière sont interrompues au centre. Un effet visuel entre les deux "T" du mot "BOTTLE" et au niveau de la lettre "H" au-dessus représente la forme d'une bouteille au sein des lettres. Enfin, sur la troisième ligne figure le mot "DEPOT". L'ensemble est représenté dans une police de caractères en gras standard. Le mot central "BOTTLE" a une taille beaucoup plus importante

Désistement

Le droit à l'emploi exclusif du mot "BOTTLE" en dehors de la marque de commerce n'est pas accordé.

Produits

Classe 21

Bouteilles en matières plastiques et en verre vendues vides.

Numéro de la demande 2,099,946

Date de production 2021-03-09

Numéro d'enregistrement international 1586101

Langue de la demande Anglais

DÉTAILS DU REQUÉRANT ET DE L'AGENT

Requérant

Untether AI Corporation
Suite 300, 134 Peter Street
Toronto M5V 2H2
CANADA

Agent

OSLER, HOSKIN & HARCOURT LLP
SUITE 6200, P.O. BOX 50, 1 FIRST
CANADIAN PLACE, TORONTO, ONTARIO,
M5X1B8

DÉTAILS DE LA MARQUE DE COMMERCE

tsunAlmi

Type de la marque de commerce

Caractères standard

Produits

Classe 09

Cartes accélératrices à circuits intégrés pour ordinateurs; cartes de circuits imprimés fournies avec circuits intégrés; cartes accélératrices à circuits intégrés pour ordinateurs et circuits intégrés autonomes pour l'accélération d'ordinateurs; matériel informatique d'interface de composants périphériques.

Revendications

Date de priorité de production: 10 septembre 2020, Pays ou Bureau: ÉTATS-UNIS D'AMÉRIQUE, demande no: 90171374 en liaison avec le même genre de produits

Numéro de la demande 2,099,947

Date de production 2021-03-09

Numéro d'enregistrement international 1586027

Langue de la demande Anglais

DÉTAILS DU REQUÉRANT ET DE L'AGENT

Requérant

Untether AI Corporation
Suite 300, 134 Peter Street
Toronto M5V 2H2
CANADA

Agent

OSLER, HOSKIN & HARCOURT LLP
SUITE 6200, P.O. BOX 50, 1 FIRST
CANADIAN PLACE, TORONTO, ONTARIO,
M5X1B8

DÉTAILS DE LA MARQUE DE COMMERCE

imAlgine

Type de la marque de commerce

Caractères standard

Produits

Classe 09

Trousses de développement de logiciels (SDK) téléchargeables pour la compilation de réseaux de neurones et de code (langage) informatique à exécuter sur des cartes accélératrices de calcul et des circuits intégrés.

Revendications

Date de priorité de production: 10 septembre 2020, Pays ou Bureau: ÉTATS-UNIS D'AMÉRIQUE, demande no: 90171321 en liaison avec le même genre de produits

Numéro de la demande 2,100,380

Date de production 2021-04-16

Langue de la demande Français

DÉTAILS DU REQUÉRANT ET DE L'AGENT

Requérant

DISTILLERIE STADACONÉ INC.
235, 2e Rue
Québec
QUÉBEC
G1L2T2

Agent

LAVERY DE BILLY S.E.N.C.R.L.
925, Grande Allée Ouest, Bureau 500,
Québec, QUÉBEC, G1S1C1

DÉTAILS DE LA MARQUE DE COMMERCE

MOJIGIN

Type de la marque de commerce

Caractères standard

Produits

Classe 33

Cocktails alcoolisés prémélangés

Numéro de la demande 2,100,469

Date de production 2021-04-16

Langue de la demande Anglais

DÉTAILS DU REQUÉRANT ET DE L'AGENT

Requérant

Gerbrands Medical Prof. Corp.
1500-1874 Scarth St
Regina
SASKATCHEWAN
S4P4E9

Agent

FURMAN IP LAW & STRATEGY PC
300 - 1914 HAMILTON STREET, REGINA,
SASKATCHEWAN, S4P3N6

DÉTAILS DE LA MARQUE DE COMMERCE

DE HAAR

Type de la marque de commerce

Caractères standard

Traduction des caractères étrangers

La traduction anglaise fournie par le requérant pour le mot DE HAAR est « a hair ».

Produits

Classe 03

(1) Produits de soins capillaires; produits épilatoires.

Classe 05

(2) Produits pour la pousse des cheveux.

Services

Classe 44

Traitement cosmétique au laser pour la pousse des cheveux; traitement cosmétique au laser pour enlever les poils superflus; greffe de cheveux; greffe de cheveux, traitements non chirurgicaux contre la chute des cheveux; services de restauration capillaire; services de remplacement de cheveux; traitement au plasma riche en plaquettes combiné à l'utilisation de micro-aiguilles pour lutter contre la chute des cheveux et pour le rajeunissement capillaire, produits pour la pousse des cheveux combinés à l'utilisation de micro-aiguilles pour lutter contre la chute des cheveux et pour le rajeunissement capillaire; traitement cosmétique au laser contre la chute des cheveux et pour le rajeunissement capillaire; micropigmentation pour lutter contre la chute des cheveux.

Numéro de la demande 2,101,435

Date de production 2020-12-25

Numéro d'enregistrement international 1587783

Langue de la demande Anglais

DÉTAILS DU REQUÉRANT ET DE L'AGENT

Requérant

RE-LEASED SOFTWARE COMPANY LIMITED

Michael Taylor,

Level 2,

111 Wellesley Street West

Auckland 1010

NEW ZEALAND

Agent

KATE HENDERSON

128 Vine Avenue, Toronto, ONTARIO, M6P1V7

DÉTAILS DE LA MARQUE DE COMMERCE

CREDIA

Type de la marque de commerce

Caractères standard

Services

Classe 35

(1) Analyse de données d'affaires dans les domaines de l'immobilier, de la gestion de biens immobiliers commerciaux et de l'immobilier commercial; analyse de données de marché; analyse de données de marché dans les domaines de l'immobilier, de la gestion de biens immobiliers commerciaux et de l'immobilier commercial; services de conseil ayant trait à l'analyse d'affaires; services d'analyse de données d'affaires dans les domaines de l'immobilier, de la gestion de biens immobiliers commerciaux et de l'immobilier commercial; services d'analyse de données d'études de marché; services d'analyse de données d'études de marché dans les domaines de l'immobilier, de la gestion de biens immobiliers commerciaux et de l'immobilier commercial; services de conseil ayant trait à la gestion des affaires; consultation en affaires dans les domaines de l'immobilier, de la gestion de biens immobiliers commerciaux et de l'immobilier commercial; préparation et offre de rapports d'affaires, de statistiques d'affaires et de rapports commerciaux; préparation et offre de rapports d'affaires, de statistiques d'affaires et de rapports commerciaux ainsi que d'information dans les domaines de l'immobilier, de la gestion de biens immobiliers commerciaux et de l'immobilier commercial; analyse de données et de statistiques d'études de marché; organisation et tenue de salons professionnels dans les domaines de l'immobilier, de la gestion de biens immobiliers commerciaux et de l'immobilier commercial; organisation et tenue de salons professionnels pour le compte d'entreprises afin de leur permettre de présenter leurs produits et /ou leurs services; services d'agence de publicité; consultation en publicité; promotion des produits et des services de tiers par des publicités sur des sites Web; services d'agence de publicité; planification et gestion d'évènements de marketing, de développement de l'image de marque, de promotion ou de publicité des produits et des services de tiers; promotion des produits et des services de tiers; promotion des produits et des services de tiers par la diffusion de publicité sur Internet; promotion des produits et des services de tiers par un réseau informatique mondial; promotion de la vente des produits et des services de tiers par la distribution d'imprimés; tenue de salons professionnels en ligne dans les domaines de la gestion de biens immobiliers commerciaux

et de l'immobilier commercial; tenue de salons professionnels virtuels en ligne dans les domaines de la gestion de biens immobiliers commerciaux et de l'immobilier commercial; offre de conseils et d'information ayant trait à la gestion des affaires commerciales; offre d'information sur la gestion des affaires relativement à des services de consultation et de conseil dans le domaine de la planification stratégique; offre d'information de marketing pour des tiers.

Classe 41

(2) Organisation et tenue de conférences et d'ateliers dans les domaines de l'immobilier, de la gestion de biens immobiliers commerciaux et de l'immobilier commercial, et ayant trait à l'utilisation de technologies relativement à des services immobiliers; organisation et tenue de conférences éducatives dans les domaines de l'immobilier, de la gestion de biens immobiliers commerciaux et de l'immobilier commercial; préparation, tenue et organisation de présentations, de séminaires et de conférences en ligne dans les domaines de l'immobilier, de la gestion de biens immobiliers commerciaux et de l'immobilier commercial; organisation et tenue de conférences d'affaires.

Classe 42

(3) Fournisseur de services applicatifs offrant des logiciels d'interface de programmation d'applications (API) pour l'analyse de données de marché; offre d'utilisation temporaire de logiciels en ligne non téléchargeables pour utilisation comme interfaces de programmation d'applications (API) dans les domaines de l'immobilier, de la gestion de biens immobiliers commerciaux et de l'immobilier commercial; services de fournisseur de services applicatifs (FSA) offrant l'hébergement d'applications logicielles de tiers; fournisseur de services applicatifs (FSA) offrant l'intégration à des services au moyen d'interfaces de programmation d'applications dans les domaines de l'immobilier, de la gestion de biens immobiliers commerciaux et de l'immobilier commercial; logiciels-services, nommément pour l'intégration à des services au moyen d'interfaces de programmation d'applications (API); logiciels-services, nommément pour l'intégration à des services au moyen d'interfaces de programmation d'applications (API) dans les domaines de l'immobilier, de la gestion de biens immobiliers commerciaux et de l'immobilier commercial; conception et développement de logiciels, d'applications logicielles et d'interfaces de programmation d'applications; conception et développement de logiciels, d'applications logicielles et d'interfaces de programmation d'applications dans le domaine de la fourniture de services applicatifs permettant l'intégration à des services au moyen d'interfaces de programmation d'applications (API); services de consultation dans le domaine des logiciels-services (SaaS).

Revendications

Date de priorité de production: 26 juin 2020, Pays ou Bureau: NOUVELLE-ZÉLANDE, demande no: 1152100 en liaison avec le même genre de services

Numéro de la demande 2,101,654

Date de production 2021-03-18

Numéro d'enregistrement international 1138967

Langue de la demande Anglais

DÉTAILS DU REQUÉRANT ET DE L'AGENT

Requérant

Levitas S.p.A.
Via Enrico Stendhal, 36
I-20144 Milano (MI)
ITALY

Agent

ROBIC
630, boul. René-Lévesque Ouest, 20e étage,
Montréal, QUEBEC, H3B1S6

DÉTAILS DE LA MARQUE DE COMMERCE

BIKKEMBERGS

Type de la marque de commerce

Caractères standard

Produits

Classe 14

(1) Bijoux; bijoux d'imitation; coffrets à bijoux; montres; bracelets de montre; boîtiers de montre; chaînes porte-clés; pierres précieuses et semi-précieuses.

Classe 18

(2) Bagages; sacs, nommément sacs à main, sacs à bandoulière, sacs fourre-tout, sacs de voyage, sacs de sport; sacs à dos; portefeuilles; sacs pour articles de toilette vendus vides; parapluies.

Classe 25

(3) Vêtements, nommément chemises, tee-shirts, polos, chandails molletonnés, chandails, vestes, manteaux, costumes, pantalons, shorts, robes, jupes, blouses; sous-vêtements; vêtements de plage; vêtements de bain; articles pour le cou; vêtements de nuit; vêtements d'intérieur; bonneterie; chaussettes; gants; ceintures (vêtements); couvre-visages en tissu, nommément masques; articles chaussants, nommément chaussures; couvre-chefs, nommément chapeaux et casquettes.

Numéro de la demande 2,101,780

Date de production 2021-04-22

Langue de la demande Anglais

DÉTAILS DU REQUÉRANT ET DE L'AGENT

Requérant

Qianglong Qiu
Xiqiu Village, Jingfeng Town
Huian County
Quanzhou City, Fujian Province, 362000
CHINA

Agent

WITMART INC.
34 King Street East, Suite 500, Toronto,
ONTARIO, M5C2X8

DÉTAILS DE LA MARQUE DE COMMERCE

beufri

Type de la marque de commerce

Caractères standard

Produits

Classe 25

Articles chaussants de sport; articles chaussants tout-aller; robes; chandails; pantalons; tailleurs pour femmes; blouses pour femmes; chemisiers pour femmes; manteaux pour femmes; tee-shirts; pardessus; chapeaux; chaussettes et bas; sous-vêtements pour femmes; vêtements sport pour femmes; robes de cérémonie pour femmes; manteaux pour hommes et femmes; pantoufles pliables pour femmes; foulards; écharpes. .

Numéro de la demande 2,101,823

Date de production 2021-04-22

Langue de la demande Anglais

DÉTAILS DU REQUÉRANT ET DE L'AGENT

Requérant

JOENJON LLC
765 HILLCREST PL, VALLEY STREAM
New York, NY 11581
UNITED STATES OF AMERICA

Agent

BENOÎT & CÔTÉ INC.
560 boul. Crémazie Est, 3e étage, Montréal,
QUEBEC, H2P1E8

DÉTAILS DE LA MARQUE DE COMMERCE

FOMI

Type de la marque de commerce

Caractères standard

Produits

Classe 10

Coussins de siège orthopédiques.

Numéro de la demande 2,101,952

Date de production 2021-04-22

Langue de la demande Anglais

DÉTAILS DU REQUÉRANT ET DE L'AGENT

Requérant

2817334 Ontario Inc.
181 Bay Street, Suite 2830,
Toronto
ONTARIO
M5J2T3

Agent

GOWLING WLG (CANADA) LLP
SUITE 1600, 1 FIRST CANADIAN PLACE, 100
KING STREET WEST, TORONTO, ONTARIO,
M5X1G5

DÉTAILS DE LA MARQUE DE COMMERCE

CUCINA BUCA

Type de la marque de commerce

Caractères standard

Traduction des caractères étrangers

La traduction anglaise fournie par le requérant pour les mots CUCINA et BUCA est CUISINE et HOLLOW.

Services

Classe 43

Services de restaurant; services de bar et de bar-salon; services de comptoir de plats à emporter; services de traiteur.

Numéro de la demande 2,101,966

Date de production 2021-04-22

Langue de la demande Français

DÉTAILS DU REQUÉRANT

Requérant

Erlaides Sanchez Perez et Neyci Milena

Romana Sanchez

3-80 Rue Majeau

L'épiphanie

QUÉBEC

J5X0A5

DÉTAILS DE LA MARQUE DE COMMERCE

wow mamacita

Type de la marque de commerce

Caractères standard

Traduction des caractères étrangers

La traduction fournie par le requérant du (des) mot(s) WOW MAMACITA est WOW PETITE MAMAN.

Produits

Classe 25

turban

Numéro de la demande 2,101,972

Date de production 2021-04-22

Langue de la demande Anglais

DÉTAILS DU REQUÉRANT

Requérant

Organic Greek, LLC

10120 Wexted Way

Elk Grove, CA 95757

UNITED STATES OF AMERICA

DÉTAILS DE LA MARQUE DE COMMERCE

Vitamin Bottle

Type de la marque de commerce

Caractères standard

Désistement

Le droit à l'emploi exclusif du mot « bottle » en dehors de la marque de commerce n'est pas accordé.

Produits

Classe 11

Bouteilles de filtration de l'eau vendues vides.

Numéro de la demande 2,102,079

Date de production 2021-04-23

Langue de la demande Anglais

DÉTAILS DU REQUÉRANT ET DE L'AGENT

Requérant

Mesa Packing, LLC
510 Broadway Street
King City, CA 93930
UNITED STATES OF AMERICA

Agent

BCF S.E.N.C.R.L./BCF LLP
1100, boul. René-Lévesque Ouest, 25e Étage,
Montréal, QUEBEC, H3B5C9

DÉTAILS DE LA MARQUE DE COMMERCE

FLORENTINO

Type de la marque de commerce

Caractères standard

Produits

Classe 31

Légumes frais, nommément bébés choux-fleurs sucrés.

Numéro de la demande 2,102,135

Date de production 2021-04-23

Langue de la demande Français

DÉTAILS DU REQUÉRANT ET DE L'AGENT

Requérant

LES CELLIERS JEAN D'ALIBERT
Route de Pépieux, Routes Départementales 52
et 115
11160 Rieux-Minervois,
FRANCE

Agent

BCF S.E.N.C.R.L./BCF LLP
1100, boul. René-Lévesque Ouest, 25e Étage,
Montréal, QUÉBEC, H3B5C9

DÉTAILS DE LA MARQUE DE COMMERCE

BIO BALTHAZAR

Type de la marque de commerce

Caractères standard

Produits

Classe 33

Vins.

Numéro de la demande 2,102,137

Date de production 2021-04-23

Langue de la demande Français

DÉTAILS DU REQUÉRANT ET DE L'AGENT

Requérant

L'OREAL
14 rue Royale
75008 Paris,
FRANCE

Agent

FASKEN MARTINEAU DUMOULIN LLP
Tour de la Bourse, Suite 3500, P.O. box 242,
800, Place Victoria, Montréal, QUÉBEC,
H4Z1E9

DÉTAILS DE LA MARQUE DE COMMERCE

Type de la marque de commerce

Dessin

Représentation visuelle

**GLOW
PARADISI**

Produits

Classe 03

Rouge à lèvres

Numéro de la demande 2,102,142

Date de production 2021-04-23

Langue de la demande Anglais

DÉTAILS DU REQUÉRANT ET DE L'AGENT

Requérant

Guayaki Sustainable Rainforest Products, Inc.
6782 Sebastopol Avenue
Sebastopol, CA 95472
UNITED STATES OF AMERICA

Agent

GOWLING WLG (CANADA) LLP
SUITE 1600, 1 FIRST CANADIAN PLACE, 100
KING STREET WEST, TORONTO, ONTARIO,
M5X1G5

DÉTAILS DE LA MARQUE DE COMMERCE

ORANGE EXUBÉRANTE

Type de la marque de commerce

Caractères standard

Produits

Classe 30

(1) Boissons non alcoolisées à base de thé.

Classe 32

(2) Boissons énergisantes; boissons aromatisées aux fruits; boissons aromatisées aux fruits à base d'infusion de maté.

Numéro de la demande 2,102,143

Date de production 2021-04-23

Langue de la demande Anglais

DÉTAILS DU REQUÉRANT ET DE L'AGENT

Requérant

Guayaki Sustainable Rainforest Products, Inc.
6782 Sebastopol Avenue
Sebastopol, CA 95472
UNITED STATES OF AMERICA

Agent

GOWLING WLG (CANADA) LLP
SUITE 1600, 1 FIRST CANADIAN PLACE, 100
KING STREET WEST, TORONTO, ONTARIO,
M5X1G5

DÉTAILS DE LA MARQUE DE COMMERCE

CITRON À PROFUSION

Type de la marque de commerce

Caractères standard

Produits

Classe 30

(1) Boissons non alcoolisées à base de thé.

Classe 32

(2) Boissons énergisantes; boissons aromatisées aux fruits; boissons aromatisées aux fruits à base d'infusion de maté.

Numéro de la demande 2,102,144

Date de production 2021-04-23

Langue de la demande Anglais

DÉTAILS DU REQUÉRANT ET DE L'AGENT

Requérant

Guayaki Sustainable Rainforest Products, Inc.
6782 Sebastopol Avenue
Sebastopol, CA 95472
UNITED STATES OF AMERICA

Agent

GOWLING WLG (CANADA) LLP
SUITE 1600, 1 FIRST CANADIAN PLACE, 100
KING STREET WEST, TORONTO, ONTARIO,
M5X1G5

DÉTAILS DE LA MARQUE DE COMMERCE

BLEUPHORIE

Type de la marque de commerce

Caractères standard

Produits

Classe 30

(1) Boissons non alcoolisées à base de thé.

Classe 32

(2) Boissons énergisantes; boissons aromatisées aux fruits; boissons aromatisées aux fruits à base d'infusion de maté.

Numéro de la demande 2,102,145

Date de production 2021-04-23

Langue de la demande Anglais

DÉTAILS DU REQUÉRANT ET DE L'AGENT

Requérant

Guayaki Sustainable Rainforest Products, Inc.
6782 Sebastopol Avenue
Sebastopol, CA 95472
UNITED STATES OF AMERICA

Agent

GOWLING WLG (CANADA) LLP
SUITE 1600, 1 FIRST CANADIAN PLACE, 100
KING STREET WEST, TORONTO, ONTARIO,
M5X1G5

DÉTAILS DE LA MARQUE DE COMMERCE

MENTHE VIVE

Type de la marque de commerce

Caractères standard

Produits

Classe 30

(1) Boissons non alcoolisées à base de thé.

Classe 32

(2) Boissons énergisantes; boissons aromatisées aux fruits; boissons aromatisées aux fruits à base d'infusion de maté.

Numéro de la demande 2,102,148

Date de production 2021-04-23

Langue de la demande Anglais

DÉTAILS DU REQUÉRANT ET DE L'AGENT

Requérant

Guayaki Sustainable Rainforest Products, Inc.
6782 Sebastopol Avenue
Sebastopol, CA 95472
UNITED STATES OF AMERICA

Agent

GOWLING WLG (CANADA) LLP
SUITE 1600, 1 FIRST CANADIAN PLACE, 100
KING STREET WEST, TORONTO, ONTARIO,
M5X1G5

DÉTAILS DE LA MARQUE DE COMMERCE

GUAYAKI ORGANIC YERBA MATE CLASSIQUE DORÉ

Type de la marque de commerce

Caractères standard

Produits

Classe 30

(1) Boissons non alcoolisées à base de thé.

Classe 32

(2) Boissons énergisantes; boissons aromatisées aux fruits; boissons aromatisées aux fruits à base d'infusion de maté.

Numéro de la demande 2,102,150

Date de production 2021-04-23

Langue de la demande Anglais

DÉTAILS DU REQUÉRANT ET DE L'AGENT

Requérant

Guayaki Sustainable Rainforest Products, Inc.
6782 Sebastopol Avenue
Sebastopol, CA 95472
UNITED STATES OF AMERICA

Agent

GOWLING WLG (CANADA) LLP
SUITE 1600, 1 FIRST CANADIAN PLACE, 100
KING STREET WEST, TORONTO, ONTARIO,
M5X1G5

DÉTAILS DE LA MARQUE DE COMMERCE

ÉVEIL TROPICAL

Type de la marque de commerce

Caractères standard

Produits

Classe 30

(1) Boissons non alcoolisées à base de thé.

Classe 32

(2) Boissons énergisantes; boissons aromatisées aux fruits; boissons aromatisées aux fruits à base d'infusion de maté.

Numéro de la demande 2,102,170

Date de production 2021-04-23

Langue de la demande Français

DÉTAILS DU REQUÉRANT ET DE L'AGENT

Requérant

DISTILLERIES CARTIER LTÉE
3838, Boulevard Leman
Laval
QUÉBEC
H7E1A1

Agent

RICHARD S. GAREAU
2780, Mistassini, Laval, QUÉBEC, H7E3W1

DÉTAILS DE LA MARQUE DE COMMERCE

Type de la marque de commerce

Dessin

Représentation visuelle



CASAL
DOMINGO

Traduction des caractères étrangers

La traduction fournie par le requérant du (des) mot(s) Portugais CASAL DOMINGO est COUPLE DU DIMANCHE.

Produits

Classe 32

(1) Bières; bières sans alcool; cidre sans alcool; préparations pour cocktails sans alcool; vins sans alcool; apéritifs sans alcool; panachés non alcoolisés

Classe 33

(2) Panachés alcoolisés; mélanges alcoolisés pour cocktails; cidres; vins; apéritifs à base de vin; boissons à base de vin; cocktails préparés à base de vin; vin mousseux

Numéro de la demande 2,102,171

Date de production 2021-04-23

Langue de la demande Français

DÉTAILS DU REQUÉRANT ET DE L'AGENT

Requérant

DISTILLERIES CARTIER LTÉE
3838, Boulevard Lemay
Laval
QUÉBEC
H7E1A1

Agent

RICHARD S. GAREAU
2780, Mistassini, Laval, QUÉBEC, H7E3W1

DÉTAILS DE LA MARQUE DE COMMERCE

Type de la marque de commerce

Dessin

Représentation visuelle



**Produits****Classe 32**

(1) Bières; bières sans alcool; cidre sans alcool; préparations pour cocktails sans alcool; vins sans alcool; apéritifs sans alcool; panachés non alcoolisés

Classe 33

(2) Panachés alcoolisés; mélanges alcoolisés pour cocktails; cidres; vins; apéritifs à base de vin; boissons à base de vin; cocktails préparés à base de vin; vin mousseux

Numéro de la demande 2,102,172

Date de production 2021-04-23

Langue de la demande Français

DÉTAILS DU REQUÉRANT ET DE L'AGENT

Requérant

DISTILLERIES CARTIER LTÉE
3838, Boulevard Lemay
Laval
QUÉBEC
H7E1A1

Agent

RICHARD S. GAREAU
2780, Mistassini, Laval, QUÉBEC, H7E3W1

DÉTAILS DE LA MARQUE DE COMMERCE

CASAL DOMINGO

Type de la marque de commerce

Caractères standard

Traduction des caractères étrangers

La traduction fournie par le requérant du (des) mot(s) portugais CASAL DOMINGO est COUPLE DU DIMANCHE.

Produits

Classe 32

(1) Bières; bières sans alcool; cidre sans alcool; préparations pour cocktails sans alcool; vins sans alcool; apéritifs sans alcool; panachés non alcoolisés

Classe 33

(2) Panachés alcoolisés; mélanges alcoolisés pour cocktails; cidres; vins; apéritifs à base de vin; boissons à base de vin; cocktails préparés à base de vin; vin mousseux

Numéro de la demande 2,102,180

Date de production 2021-04-23

Langue de la demande Français

DÉTAILS DU REQUÉRANT ET DE L'AGENT

Requérant

BROUE-ALLIANCE INC./BREW-ALLIANCE
INC.
3838 Boul Lemay
Laval
QUÉBEC
H7E1A1

Agent

RICHARD S. GAREAU
2780, Mistassini, Laval, QUÉBEC, H7E3W1

DÉTAILS DE LA MARQUE DE COMMERCE

PEPITO

Type de la marque de commerce

Caractères standard

Produits

Classe 32

(1) Bières; bières sans alcool; cidre sans alcool; préparations pour cocktails sans alcool; vins sans alcool; apéritifs sans alcool; panachés non alcoolisés

Classe 33

(2) Panachés alcoolisés; mélanges alcoolisés pour cocktails; cidres; vins; apéritifs à base de vin; boissons à base de vin; cocktails préparés à base de vin; vin mousseux

Numéro de la demande 2,102,181

Date de production 2021-04-23

Langue de la demande Français

DÉTAILS DU REQUÉRANT ET DE L'AGENT

Requérant

BROUE-ALLIANCE INC./BREW-ALLIANCE
INC.
3838 Boul Leman
Laval
QUÉBEC
H7E1A1

Agent

RICHARD S. GAREAU
2780, Mistassini, Laval, QUÉBEC, H7E3W1

DÉTAILS DE LA MARQUE DE COMMERCE

Type de la marque de commerce

Dessin

Représentation visuelle



Produits

Classe 32

(1) Bières; bières sans alcool; cidre sans alcool; préparations pour cocktails sans alcool; vins sans alcool; apéritifs sans alcool; panachés non alcoolisés

Classe 33

(2) Panachés alcoolisés; mélanges alcoolisés pour cocktails; cidres; vins; apéritifs à base de vin; boissons à base de vin; cocktails préparés à base de vin; vin mousseux

Numéro de la demande 2,102,195

Date de production 2021-04-23

Langue de la demande Anglais

DÉTAILS DU REQUÉRANT ET DE L'AGENT

Requérant

Blockbuster L.L.C.
9601 S. Meridian Blvd.
Englewood, CO 80112
UNITED STATES OF AMERICA

Agent

GOWLING WLG (CANADA) LLP
SUITE 2600, 160 ELGIN STREET, OTTAWA,
ONTARIO, K1P1C3

DÉTAILS DE LA MARQUE DE COMMERCE

BE KIND, REWIND

Type de la marque de commerce

Caractères standard

Produits

Classe 25

Chemises; tee-shirts; chandails molletonnés; pantalons molletonnés; chaussettes; chapeaux; tuques; vêtements de nuit; caleçons boxeurs.

Revendications

Date de priorité de production: 26 octobre 2020, Pays ou Bureau: ÉTATS-UNIS D'AMÉRIQUE, demande no: 90/278,124 en liaison avec le même genre de produits

Numéro de la demande 2,102,246

Date de production 2021-04-23

Langue de la demande Anglais

DÉTAILS DU REQUÉRANT ET DE L'AGENT

Requérant

NATURE FRESH FARMS SALES INC.

4 Seneca Drive,

PO Box 400

Leamington

ONTARIO

N8H3W5

Agent

ROBIC

630, boul. René-Lévesque Ouest, 20e étage,

Montréal, QUEBEC, H3B1S6

DÉTAILS DE LA MARQUE DE COMMERCE

OMBRÉCHERRY

Type de la marque de commerce

Caractères standard

Produits

Classe 31

Fruits et légumes frais; légumes frais.

Numéro de la demande 2,102,461

Date de production 2021-04-26

Langue de la demande Anglais

DÉTAILS DU REQUÉRANT ET DE L'AGENT

Requérant

Bank of Montreal
1 First Canadian Place
100 King Street West
Toronto
ONTARIO
M5X1A1

Agent

GOWLING WLG (CANADA) LLP
SUITE 2600, 160 ELGIN STREET, OTTAWA,
ONTARIO, K1P1C3

DÉTAILS DE LA MARQUE DE COMMERCE

BMO Insights

Type de la marque de commerce

Caractères standard

Services

Classe 36

Services bancaires en ligne accessibles par des applications mobiles téléchargeables.

Numéro de la demande 2,102,462

Date de production 2021-04-26

Langue de la demande Français

DÉTAILS DU REQUÉRANT ET DE L'AGENT

Requérant

L'OREAL
14 rue Royale
Paris, 75008
FRANCE

Agent

FASKEN MARTINEAU DUMOULIN LLP
Tour de la Bourse, Suite 3500, P.O. box 242,
800, Place Victoria, Montréal, QUÉBEC,
H4Z1E9

DÉTAILS DE LA MARQUE DE COMMERCE

TATTOO BROW LIFT STICK

Type de la marque de commerce

Caractères standard

Produits

Classe 03

Maquillage

Numéro de la demande 2,102,749

Date de production 2021-04-27

Langue de la demande Anglais

DÉTAILS DU REQUÉRANT ET DE L'AGENT

Requérant

Jing Yao
Rm 110, No.6, Hongmian 3rd Rd
Longgang District
Shenzhen, 518000
CHINA

Agent

ANITA MAR
dba Trademark Angel, Suite 521, 6-2557
Dougall Avenue, Windsor, ONTARIO, N8X1T5

DÉTAILS DE LA MARQUE DE COMMERCE

REKITA

Type de la marque de commerce

Caractères standard

Produits

Classe 25

vêtements athlétiques; vêtements pour bébés; blouses; combinés-slips; soutiens-gorge; manteaux; vestes à capuchon; pantalons; chemises; jupes et robes; vêtements de nuit; soutiens-gorge de sport; vêtements sports; pulls d'entraînement; costumes de bain; t-shirts; coupe-vents; chaussettes; sous-vêtements féminins; pantalons de yoga

Numéro de la demande 2,102,795

Date de production 2021-04-27

Langue de la demande Anglais

DÉTAILS DU REQUÉRANT ET DE L'AGENT

Requérant

MATRIX INTEGRATED SOLUTIONS LTD.
3075 14th Ave, Unit 15
Markham
ONTARIO
L3R0G9

Agent

JERRY CHEN
JZC Intellectual Property Law, 166 Berwick
Cres, Richmond Hill, ONTARIO, L4C0B4

DÉTAILS DE LA MARQUE DE COMMERCE

POS420

Type de la marque de commerce

Caractères standard

Services

Classe 36

Gestion de la trésorerie.

Numéro de la demande 2,102,845

Date de production 2021-04-28

Langue de la demande Anglais

DÉTAILS DU REQUÉRANT

Requérant

BECKO BROS. INC

8713 LION ST

RANCHO CUCAMONGA, CA 91730-4428

UNITED STATES OF AMERICA

DÉTAILS DE LA MARQUE DE COMMERCE

Type de la marque de commerce

Dessin

Représentation visuelle

The logo for Beckos features the word "Beckos" in a bold, black, sans-serif font. The letters "Becko" are in a standard weight, while the "s" is significantly larger and more stylized, with a thick, rounded bottom and a white interior. The entire logo is set against a white background.

Produits

Classe 20

Armoires à thé [chadansu]; bureaux; mobilier de bureau; buffets; classeurs; armoires; bibliothèques; mobilier de chambre; établis; présentoirs; dessertes roulantes; supports de rangement; postes de travail debout; tables de salon; miroirs; mobilier de salle de séjour; mobilier de cuisine; jardinières (mobilier); tables.

Numéro de la demande 2,102,958

Date de production 2021-04-28

Langue de la demande Anglais

DÉTAILS DU REQUÉRANT ET DE L'AGENT

Requérant

Gran Coramino LLC
3500 South Dupont Highway
Dover, DE 19901
UNITED STATES OF AMERICA

Agent

BCF S.E.N.C.R.L./BCF LLP
1100, boul. René-Lévesque Ouest, 25e Étage,
Montréal, QUEBEC, H3B5C9

DÉTAILS DE LA MARQUE DE COMMERCE

GRAN CORAMINO

Type de la marque de commerce

Caractères standard

Traduction des caractères étrangers

La traduction anglaise fournie par le requérant pour le mot GRAN est « great ».

Produits

Classe 33

Liqueur d'agave bleu distillée.

Numéro de la demande 2,102,959

Date de production 2021-04-28

Langue de la demande Anglais

DÉTAILS DU REQUÉRANT ET DE L'AGENT

Requérant

Gran Coramino LLC
3500 South Dupont Highway
Dover, DE 19901
UNITED STATES OF AMERICA

Agent

BCF S.E.N.C.R.L./BCF LLP
1100, boul. René-Lévesque Ouest, 25e Étage,
Montréal, QUEBEC, H3B5C9

DÉTAILS DE LA MARQUE DE COMMERCE

GRAN KORAMINO

Type de la marque de commerce

Caractères standard

Traduction des caractères étrangers

La traduction anglaise fournie par le requérant pour le mot GRAN est « great ».

Produits

Classe 33

Liqueur d'agave bleu distillée.

Numéro de la demande 2,103,096

Date de production 2020-10-26

Numéro d'enregistrement international 1588148

Langue de la demande Anglais

DÉTAILS DU REQUÉRANT ET DE L'AGENT

Requérant

MINUDO FARM-CARE ONE MEMBER
LIMITED COMPANY
No. 03/01 Bui Huu Nghia Street,
Tan Thanh Ward,
Buon Ma Thuot City
Dak Lak Province
VIET NAM

Agent

NEOMARK LTD.
7450 rue Saint-Hubert, Montréal, QUEBEC,
H2R2N3

DÉTAILS DE LA MARQUE DE COMMERCE

Type de la marque de commerce

Dessin

Représentation visuelle





aeroco
coffee

Revendication de couleur

La couleur est revendiquée comme caractéristique de la marque de commerce. La partie supérieure de la lettre stylisée « A » est verte, et la partie inférieure est brune. Le mot AEROCO est vert, sauf la lettre stylisée « O », qui est brune. Le mot « coffee » est rouge.

Désistement

Le droit à l'emploi exclusif du mot « Coffee » en dehors de la marque de commerce n'est pas accordé.

Produits

Classe 30

Café.

Numéro de la demande 2,103,305

Date de production 2021-02-26

Numéro d'enregistrement international 1588711

Langue de la demande Anglais

DÉTAILS DU REQUÉRANT ET DE L'AGENT

Requérant

FINESS CO., LTD.
4F, Hakata Stella Building,
8-35, Hakataekiminami,
2-chome, Hakata-ku, Fukuoka-shi
Fukuoka 812-0016
JAPAN

Agent

CYNTHIA D. MASON
(Mason Professional Corporation), 1000
Innovation Drive, Suite 500, Kanata,
ONTARIO, K2K3E7

DÉTAILS DE LA MARQUE DE COMMERCE

sajiberry

Type de la marque de commerce

Caractères standard

Produits

Classe 05

(1) Suppléments alimentaires pour la santé et le bien-être en général.

Classe 30

(2) Assaisonnements, autres que les épices; sauces à base de fruits; thé; thés aux fruits; café; cacao; barres de céréales; nouilles; pâtes alimentaires; confiseries aux fruits; bonbons à la gelée de fruits.

Classe 32

(3) Boissons rafraîchissantes sans alcool; boissons non alcoolisées aromatisées aux fruits; boissons aux fruits et jus de fruits.

Numéro de la demande 2,103,362

Date de production 2021-03-12

Numéro d'enregistrement international 1588439

Langue de la demande Anglais

DÉTAILS DU REQUÉRANT ET DE L'AGENT

Requérant

BLUE OCEAN BARNS INC.
73-4460 Queen Ka'ahumanu Highway,
Box 13
Kailua-Kona HI 96740
UNITED STATES OF AMERICA

Agent

BCF S.E.N.C.R.L./BCF LLP
1100, boul. René-Lévesque Ouest, 25e Étage,
Montréal, QUEBEC, H3B5C9

DÉTAILS DE LA MARQUE DE COMMERCE

BROMINATA

Type de la marque de commerce

Caractères standard

Produits

Classe 05

(1) Additifs alimentaires pour animaux pour utilisation comme suppléments alimentaires.

Classe 31

(2) Algues non transformées pour l'alimentation animale.

Revendications

Date de priorité de production: 08 mars 2021, Pays ou Bureau: ÉTATS-UNIS D'AMÉRIQUE,
demande no: 90565814 en liaison avec le même genre de produits

Numéro de la demande 2,103,426

Date de production 2021-03-28

Numéro d'enregistrement international 1588446

Langue de la demande Anglais

DÉTAILS DU REQUÉRANT ET DE L'AGENT

Requérant

BDE Capital Pty Ltd
84 McKinnon Road
McKinnon VIC 3204
AUSTRALIA

Agent

FURMAN IP LAW & STRATEGY PC
300 - 1914 HAMILTON STREET, REGINA,
SASKATCHEWAN, S4P3N6

DÉTAILS DE LA MARQUE DE COMMERCE

Hey Bud

Type de la marque de commerce

Caractères standard

Produits

Classe 03

Cosmétiques de soins de la peau; cosmétiques; cosmétiques capillaires; produits cosmétiques pour les soins de la peau; crèmes de soins de la peau; produits cosmétiques de soins de la peau; huiles cosmétiques pour la peau; lotions solaires; nettoyants pour le corps; lotions de soins de la peau non médicamenteuses; nettoyants pour le visage non médicamenteux; huiles pour le visage non médicamenteuses; hydratants pour la peau et le visage non médicamenteux; sérums non médicamenteux pour la peau; masques de beauté non médicamenteux.

Revendications

Date de priorité de production: 25 mars 2021, Pays ou Bureau: AUSTRALIE, demande no: 2163418 en liaison avec le même genre de produits

Numéro de la demande 2,103,484

Date de production 2021-04-29

Langue de la demande Anglais

DÉTAILS DU REQUÉRANT ET DE L'AGENT

Requérant

Yiting Shen
F#204, Huafeng Yuan, Chezhan Avenue,
Lucheng District, Wenzhou City,
Zhejiang Province, 325000
CHINA

Agent

MILTONS IP/P.I.
#200-15 Fitzgerald Road, Ottawa, ONTARIO,
K2H9G1

DÉTAILS DE LA MARQUE DE COMMERCE

Type de la marque de commerce

Dessin

Représentation visuelle

MALOVE I

Revendication de couleur

La couleur est revendiquée comme caractéristique de la marque de commerce. Les mots MALOVE MZ sont noirs.

Produits**Classe 25**

Foulards; bonneterie; petits chapeaux; semelles intérieures; couvre-chaussures; bottes; chaussures; tee-shirts; chemises tricotées; costumes.

Numéro de la demande 2,103,519

Date de production 2021-04-29

Langue de la demande Anglais

DÉTAILS DU REQUÉRANT ET DE L'AGENT

Requérant

Colgate-Palmolive Canada Inc.
Two Morneau Sobeco Centre
6th Floor, 895 Don Mills Road
Toronto
ONTARIO
M3C1W3

Agent

SMART & BIGGAR LP
1100-150 York street, TORONTO, ONTARIO,
M5H3S5

DÉTAILS DE LA MARQUE DE COMMERCE

TOOTHPASTE RE:IMAGINED

Type de la marque de commerce

Caractères standard

Produits

Classe 03

Dentifrice non médicamenteux.

Numéro de la demande 2,103,563

Date de production 2021-04-29

Langue de la demande Anglais

DÉTAILS DU REQUÉRANT ET DE L'AGENT

Requérant

SAMSUNG ELECTRONICS CO., LTD.
129, SAMSUNG-RO, YEONGTONG-GU,
SUWON-SI
GYEONGGI-DO, 16677
REPUBLIC OF KOREA

Agent

SMART & BIGGAR LP
SUITE 900, 55 METCALFE STREET, P.O.
BOX 2999, STATION D, OTTAWA, ONTARIO,
K1P5Y6

DÉTAILS DE LA MARQUE DE COMMERCE

Slim OTR

Type de la marque de commerce

Caractères standard

Produits

Classe 11

Fours électriques à usage domestique; fours à micro-ondes.

Numéro de la demande 2,103,574

Date de production 2021-04-29

Langue de la demande Anglais

DÉTAILS DU REQUÉRANT ET DE L'AGENT

Requérant

Elderton Wines Pty Ltd
3-5 Tanunda Road
Nuriootpa, SA, 5355
AUSTRALIA

Agent

MOFFAT & CO.
P.O. Box 2088, Station D, Ottawa, ONTARIO,
K1P5W3

DÉTAILS DE LA MARQUE DE COMMERCE

SMALL VICTORIES

Type de la marque de commerce

Caractères standard

Produits

Classe 33

Vin.

Revendications

Date de priorité de production: 11 décembre 2020, Pays ou Bureau: AUSTRALIE, demande no: 2142838 en liaison avec le même genre de produits

Numéro de la demande 2,103,669

Date de production 2021-04-29

Langue de la demande Anglais

DÉTAILS DU REQUÉRANT ET DE L'AGENT

Requérant

153 KOREA Co., Ltd.
17-17, Ihyeon-ro 30beon-gil, Giheung-gu
Yongin-si
Gyeonggi-do,
REPUBLIC OF KOREA

Agent

GOWLING WLG (CANADA) LLP
SUITE 2600, 160 ELGIN STREET, OTTAWA,
ONTARIO, K1P1C3

DÉTAILS DE LA MARQUE DE COMMERCE

CHEOGAJIP

Type de la marque de commerce

Caractères standard

Services

Classe 43

Restaurants; cafés; snack bars; restaurants libre-service; services de bar; pubs.

Numéro de la demande 2,103,739

Date de production 2021-04-29

Langue de la demande Anglais

DÉTAILS DU REQUÉRANT ET DE L'AGENT

Requérant

Yiwu Yige Import and Export Co., Ltd.
Room 510, Floor 5, No. 509, Gongren North
Road, Futian Street
Yiwu, Zhejiang, 322000
CHINA

Agent

CABINET JURIDIQUE ST. LAWRENCE S.E.N.
C.R.L.
2301, Saint-Patrick Street, Suite B6, Montreal,
QUEBEC, H3K1B3

DÉTAILS DE LA MARQUE DE COMMERCE

Type de la marque de commerce

Dessin

Représentation visuelle



Produits

Classe 21

Bols; vaisselle; bols à soupe; casseroles à ragoût; chaudrons; pots à colle; porte-couteaux pour la table; vaisselle; casseroles; plaques de cuisson non électriques; grils de camping; moulins à poivre; hachoirs à viande manuels; moulins à café manuels; pelles à tarte; autoclaves non électriques; casseroles; batteurs à oeufs manuels; bouilloires non électriques; friteuses non électriques; louches pour la cuisine; articles de cuisine en émail; flacons isothermes; articles de table en porcelaine; verres à boire; moulins à café manuels; services à café; cafetières non électriques; étendoirs à linge; brosses à dents; nécessaires de toilette; bouteilles isothermes.

Numéro de la demande 2,103,807

Date de production 2021-04-30

Langue de la demande Anglais

DÉTAILS DU REQUÉRANT ET DE L'AGENT

Requérant

CHURCH & DWIGHT CO., INC.
500 Charles Ewing Boulevard
Ewing, NJ 08628
UNITED STATES OF AMERICA

Agent

BAKER & MCKENZIE LLP
BROOKFIELD PLACE, 181 BAY STREET,
SUITE 2100, P.O. BOX 874, TORONTO,
ONTARIO, M5J2T3

DÉTAILS DE LA MARQUE DE COMMERCE

Type de la marque de commerce

Dessin

Représentation visuelle



Produits

Classe 03

Shampoings pour animaux de compagnie; lingettes imprégnées de produits nettoyants pour animaux de compagnie.

Numéro de la demande 2,103,838

Date de production 2021-04-30

Langue de la demande Anglais

DÉTAILS DU REQUÉRANT ET DE L'AGENT

Requérant

RIVELINO INC.
46 Maurovista Court
Stouffville
ONTARIO
L4A0E4

Agent

JERRY CHEN
JZC Intellectual Property Law, 166 Berwick
Cres, Richmond Hill, ONTARIO, L4C0B4

DÉTAILS DE LA MARQUE DE COMMERCE

RIVELINO

Type de la marque de commerce

Caractères standard

Traduction des caractères étrangers

La traduction anglaise fournie par le requérant pour le mot italien « rivelino » est « reveal ».

Produits

Classe 25

Costumes, nommément justaucorps, habits, tailleurs pour femmes, complets, tailleurs-pantalons, tailleurs jupes, vestes de costume; manteaux; manteaux, nommément manteaux pour hommes et femmes, canadiennes, manteaux de soirée, trench-coats, vestons sport; hauts; hauts, nommément chemises pour costumes, chemises tout-aller, chandails à col, chemises en denim, chemises habillées, chemises en molleton, chemises à manches longues, chemises pour hommes, chandails décolletés, polos, chemises à manches courtes, chemises sport; pantalons.

Services

Classe 40

Services de tailleur sur mesure; retouche de vêtements sur mesure.

Numéro de la demande 2,103,915

Date de production 2021-04-30

Langue de la demande Anglais

DÉTAILS DU REQUÉRANT ET DE L'AGENT**Requérant**

The little Farm distribucion S.L.
Carrer Bruniquer 52
Barcelona, 08024
SPAIN

Agent

MARK W. TIMMIS
(MARK TIMMIS LAW CORPORATION), 2595
CAVENDISH AVENUE, VICTORIA, BRITISH
COLUMBIA, V8R2G5

DÉTAILS DE LA MARQUE DE COMMERCE

Type de la marque de commerce

Dessin

Représentation visuelle



Produits**Classe 31**

Semences agricoles; graines à planter; semences non transformées à usage agricole; semences à usage horticole; bulbes à usage horticole.

Numéro de la demande 2,103,930

Date de production 2021-04-30

Langue de la demande Anglais

DÉTAILS DU REQUÉRANT ET DE L'AGENT

Requérant

YUET HEUNG YUEN LIMITED
RM 1509, 15/F WORKINGBERG COMM
BLDG 41-47 MARBLE RD
NORTH POINT,
HONG KONG

Agent

MARK W. TIMMIS
(MARK TIMMIS LAW CORPORATION), 2595
CAVENDISH AVENUE, VICTORIA, BRITISH
COLUMBIA, V8R2G5

DÉTAILS DE LA MARQUE DE COMMERCE

Type de la marque de commerce

Dessin

Représentation visuelle



Produits

Classe 21

Boîtes à lunch; bols à soupe; assiettes compostables; assiettes de table jetables; cuillères de service; baguettes; brosses à dents; bols; tasses; fourchettes de service; pailles pour boissons.

Numéro de la demande 2,104,155

Date de production 2021-05-03

Langue de la demande Anglais

DÉTAILS DU REQUÉRANT ET DE L'AGENT

Requérant

Intertape Polymer Corp.
100 Paramount Drive, Suite 300
Sarasota, FL 34232
UNITED STATES OF AMERICA

Agent

FASKEN MARTINEAU DUMOULIN LLP
Tour de la Bourse, Suite 3500, P.O. box 242,
800, Place Victoria, Montréal, QUEBEC,
H4Z1E9

DÉTAILS DE LA MARQUE DE COMMERCE

CURBY TAPE

Type de la marque de commerce

Caractères standard

Produits

Classe 16

Rubans d'étanchéité activé par l'eau; ruban adhésif pour le carton.

Numéro de la demande 2,104,356

Date de production 2021-05-04

Langue de la demande Anglais

DÉTAILS DU REQUÉRANT ET DE L'AGENT

Requérant

Cytiva Sweden AB
30 Björkgatan
Uppsala, 75184
SWEDEN

Agent

BERESKIN & PARR LLP/S.E.N.C.R.L., S.R.L.
SCOTIA PLAZA, 40 KING STREET WEST,
40th FLOOR, TORONTO, ONTARIO, M5H3Y2

DÉTAILS DE LA MARQUE DE COMMERCE

AKTA

Type de la marque de commerce

Caractères standard

Produits

Classe 28

Nécessaires de modélisme jouets; figurines jouets; jouets, nommément jouets de construction, nécessaires pour modèles réduits et modèles réduits d'immeubles.

Numéro de la demande 2,104,500

Date de production 2021-05-05

Langue de la demande Anglais

DÉTAILS DU REQUÉRANT ET DE L'AGENT

Requérant

Universal Ibogaine Inc.
303-595 Howe St
Vancouver
BRITISH COLUMBIA
V6C2T5

Agent

WITMART INC.
34 King Street East, Suite 500, Toronto,
ONTARIO, M5C2X8

DÉTAILS DE LA MARQUE DE COMMERCE

UNIVERSAL IBOGAINE

Type de la marque de commerce

Caractères standard

Services

Classe 44

Services de traitement des dépendances; services de counseling en matière de toxicomanie; services de clinique médicale; services de diagnostic médical.

Numéro de la demande 2,104,551

Date de production 2021-05-05

Langue de la demande Anglais

DÉTAILS DU REQUÉRANT ET DE L'AGENT

Requérant

Lux Vending, LLC
2875 Peachtree Road NW
Suite 327
Atlanta, GA 30305
UNITED STATES OF AMERICA

Agent

NORTON ROSE FULBRIGHT CANADA LLP/S.
E.N.C.R.L., S.R.L.
COMPLEXE JULES-DALLAIRE/TOUR
OGILVY RENAULT , BUREAU 1500, 2828,
BOULEVARD LAURIER, QUÉBEC, QUEBEC,
G1V0B9

DÉTAILS DE LA MARQUE DE COMMERCE

Type de la marque de commerce

Dessin

Représentation visuelle



Produits

Classe 09

Guichets automatiques.

Revendications

Date de priorité de production: 30 novembre 2020, Pays ou Bureau: ÉTATS-UNIS D'AMÉRIQUE, demande no: 90/348,242 en liaison avec le même genre de produits

Numéro de la demande 2,104,633

Date de production 2021-05-05

Langue de la demande Anglais

DÉTAILS DU REQUÉRANT ET DE L'AGENT

Requérant

Kimberly-Clark Worldwide, Inc.
401 North Lake Street
P.O. Box 349
Neenah, WI 54957-0349
UNITED STATES OF AMERICA

Agent

BORDEN LADNER GERVAIS LLP
World Exchange Plaza, 100 Queen Street,
Suite 1300, Ottawa, ONTARIO, K1P1J9

DÉTAILS DE LA MARQUE DE COMMERCE

Type de la marque de commerce

Dessin

Représentation visuelle

— EZPULL —
1 HANDED
DISPENSING

Produits

Classe 03

Lingettes pour bébés imprégnées de produits nettoyants.

Numéro de la demande 2,104,634

Date de production 2021-05-05

Langue de la demande Anglais

DÉTAILS DU REQUÉRANT ET DE L'AGENT

Requérant

Kimberly-Clark Worldwide, Inc.
401 North Lake Street
P.O. Box 349
Neenah, WI 54957-0349
UNITED STATES OF AMERICA

Agent

BORDEN LADNER GERVAIS LLP
World Exchange Plaza, 100 Queen Street,
Suite 1300, Ottawa, ONTARIO, K1P1J9

DÉTAILS DE LA MARQUE DE COMMERCE

Type de la marque de commerce

Dessin

Représentation visuelle

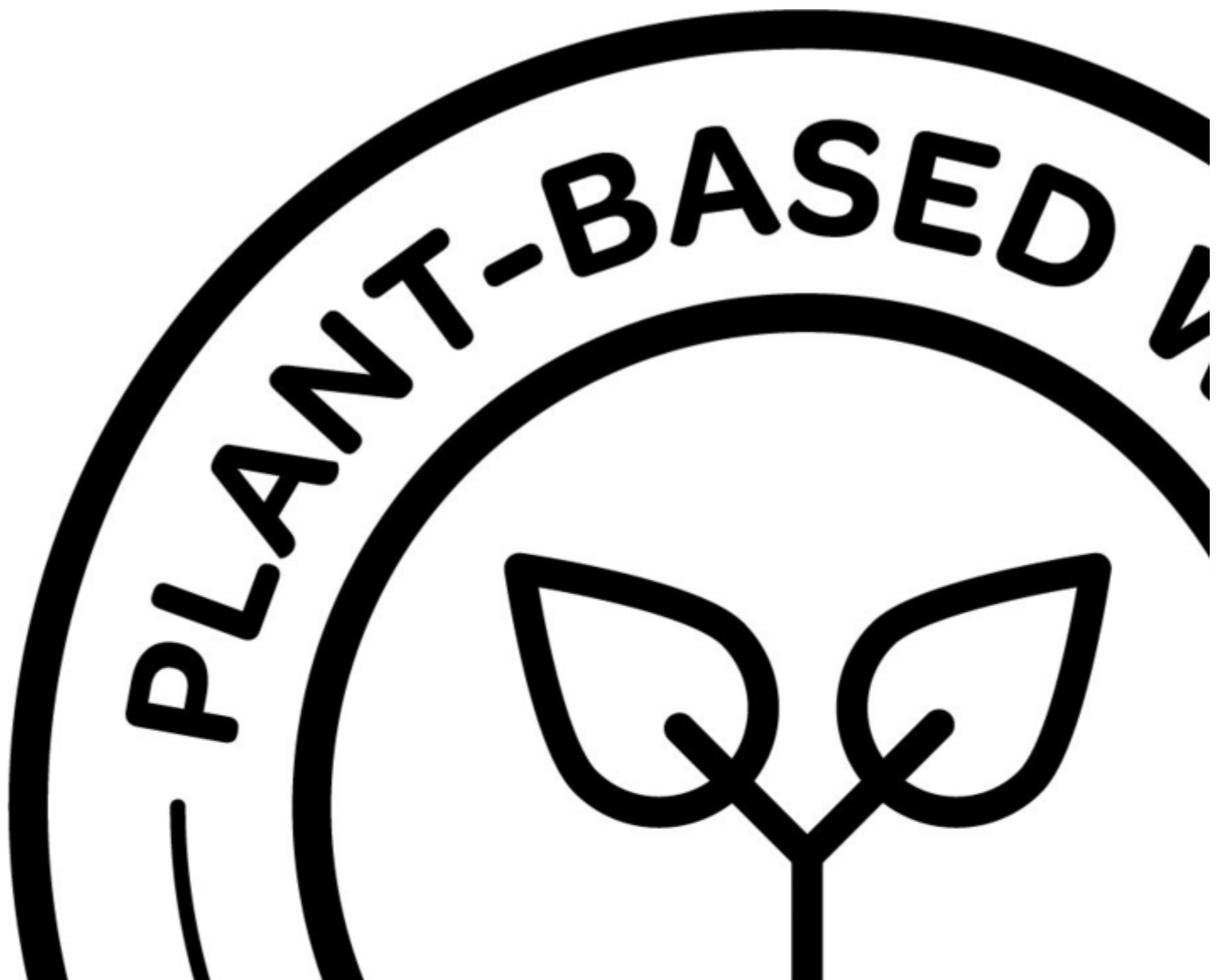



Produits

Classe 03

Lingettes pour bébés imprégnées de produits nettoyants.

Numéro de la demande 2,104,637

Date de production 2021-05-05

Langue de la demande Anglais

DÉTAILS DU REQUÉRANT ET DE L'AGENT

Requérant

Cameron Wells
15947 Jetton Road
Cornelius, NC 28031
UNITED STATES OF AMERICA

Agent

BORDEN LADNER GERVAIS LLP
World Exchange Plaza, 100 Queen Street,
Suite 1300, Ottawa, ONTARIO, K1P1J9

DÉTAILS DE LA MARQUE DE COMMERCE

Type de la marque de commerce

Dessin

Représentation visuelle



Produits**Classe 03**

Savons pour la peau, lotions hydratantes pour le corps, nettoyants pour la peau et le visage.

Revendications

Date de priorité de production: 12 novembre 2020, Pays ou Bureau: ÉTATS-UNIS D'AMÉRIQUE, demande no: 90/315,175 en liaison avec le même genre de produits

Numéro de la demande 2,105,022

Date de production 2021-05-05

Langue de la demande Anglais

DÉTAILS DU REQUÉRANT ET DE L'AGENT

Requérant

Indo Count Industries Limited
No. 1, Plot No. 266
Village Alte Kumbhoj Road
Taluka Hatkanangale
Kolhapur, Maharashtra, 416109
INDIA

Agent

WILSON LUE LLP
250 University Avenue, 5th Floor, Toronto,
ONTARIO, M5H3E5

DÉTAILS DE LA MARQUE DE COMMERCE

THE LAZY SHEET

Type de la marque de commerce

Caractères standard

Produits

Classe 24

Draps; taies d'oreiller; couvre-oreillers; housses de couette.

Numéro de la demande 2,105,113

Date de production 2021-05-05

Langue de la demande Anglais

DÉTAILS DU REQUÉRANT ET DE L'AGENT

Requérant

Shenzhen AJAZZ Tongchuang Electronic
Technology Co.Ltd.
Area C,2nd Floor,Building A
No.30,Third Industrial District,Xia Cun
Community
Gongming Street,Guangming New District
Shenzhen,Guangdong,
CHINA

Agent

MILTONS IP/P.I.
#200-15 Fitzgerald Road, Ottawa, ONTARIO,
K2H9G1

DÉTAILS DE LA MARQUE DE COMMERCE

Type de la marque de commerce

Dessin

Représentation visuelle

The logo consists of the letters 'AJAZZ' in a bold, italicized, sans-serif font. The 'A' is significantly larger than the other letters and has a unique shape with a horizontal bar that extends to the left and then curves upwards. The 'J' is also stylized, with a long horizontal bar that extends to the left and then curves downwards. The 'Z' is a simple, bold letter. The overall appearance is that of a modern, dynamic brand mark.

Revendication de couleur

La couleur est revendiquée comme caractéristique de la marque de commerce. La marque de commerce est constituée des lettres latines noires AJAZZ.

Produits

Classe 09

Perforatrices et trieuses de cartes pour le traitement de données; programmes d'exploitation informatique enregistrés; claviers d'ordinateur; claviers d'ordinateur multifonctions; souris d'ordinateur; tapis de souris; housses pour ordinateurs portatifs; repose-poignets pour le travail à l'ordinateur; claviers multifonctions; supports conçus pour les ordinateurs portatifs; enceintes pour haut-parleurs; haut-parleurs; microphones; casques d'écoute; micros-casques.

Numéro de la demande 2,105,128

Date de production 2021-05-06

Langue de la demande Anglais

DÉTAILS DU REQUÉRANT

Requérant

Shenzhen DeMaXiYa Trading Co., Ltd.
455, Gangshen International Center
Xinniu Community, Minzhi Street, Longhua
District
Shenzhen, 518000
CHINA

DÉTAILS DE LA MARQUE DE COMMERCE

FWJQA

Type de la marque de commerce

Caractères standard

Produits

Classe 14

Bracelets; horloges; bijoux; médailles; montres-bracelets; réveils; bracelets de cheville; breloques pour anneaux porte-clés; broches de bijouterie; boutons d'oreilles; breloques de bijouterie; rouleaux à bijoux; pièces de bijouterie; anneaux porte-clés; anneaux porte-clés en métal; colliers; strass; perles; épingles à cravate; bagues.

Numéro de la demande 2,105,144

Date de production 2021-05-06

Langue de la demande Anglais

DÉTAILS DU REQUÉRANT

Requérant

Xiaoxuan Xie
No. 1201, Unit 3, Building 1, Xinbin Century
Plaza
No. 7 Jili West Road, Yuhu District
Xiangtan, Hunan, 411100
CHINA

DÉTAILS DE LA MARQUE DE COMMERCE

TNCXX

Type de la marque de commerce

Caractères standard

Produits

Classe 21

Brosses pour animaux de compagnie; peignes pour animaux; bols pour animaux de compagnie; caisses à litière pour chats; distributeurs de savon; pinceaux et brosses cosmétiques; pinceaux et brosses de maquillage; éponges de maquillage; contenants pour aliments; contenants isothermes pour aliments ou boissons; distributeurs d'essuie-tout à usage domestique; ustensiles de cuisson au four; porte-bougies; bouteilles à eau vendues vides; séchoirs à vêtements; fouets non électriques; percolateurs non électriques; moulins à café et à poivre manuels; vases; bols; assiettes; pots; diffuseurs électriques de répulsifs à moustiques; assiettes et gobelets en papier.

Numéro de la demande 2,105,175

Date de production 2021-05-06

Langue de la demande Anglais

DÉTAILS DU REQUÉRANT ET DE L'AGENT

Requérant

MAKRITE INDUSTRIES INC.
Rm. 5, 11 F., No. 79, Sec. 1, Xintai 5th Rd.,
Xizhi Dist.,
New Taipei City, 22101
TAIWAN

Agent

MACRAE & CO.
326 Somerset Street West, Ottawa, ONTARIO,
K2P0J9

DÉTAILS DE LA MARQUE DE COMMERCE

Type de la marque de commerce

Dessin

Représentation visuelle



Produits

Classe 09

(1) Masques de plongée; masques de protection contre la poussière; filtres pour masques respiratoires; masques à gaz; masques de protection contre la poussière; filtres pour masques respiratoires; masques de soudure; gants de protection contre les rayons X à usage industriel.

Classe 10

(2) Masques d'anesthésie; masques de réanimation cardiorespiratoire; masques pour salles blanches; masques sanitaires jetables pour la protection contre les infections virales; masques pour le personnel médical; masques à oxygène à usage médical; masques respiratoires de protection contre les virus et les microbes; masques respiratoires pour la respiration artificielle; masques respiratoires à usage médical; masques de réanimation; masques sanitaires réutilisables couvrant le nez et la bouche pour prévenir la propagation des infections; couvre-visages de protection contre les infections virales; masques sanitaires de protection contre les virus; masques sanitaires couvrant le nez et la bouche pour prévenir la propagation des infections; masques chirurgicaux.

Numéro de la demande 2,105,209

Date de production 2021-05-06

Langue de la demande Anglais

DÉTAILS DU REQUÉRANT ET DE L'AGENT

Requérant

BISSELL Inc.

2345 Walker Ave NW

Grand Rapids, MI 49544

UNITED STATES OF AMERICA

Agent

BORDEN LADNER GERVAIS LLP

World Exchange Plaza, 100 Queen Street,

Suite 1300, Ottawa, ONTARIO, K1P1J9

DÉTAILS DE LA MARQUE DE COMMERCE

TRACER

Type de la marque de commerce

Caractères standard

Produits

Classe 07

Aspirateurs.

Numéro de la demande 2,105,237

Date de production 2021-05-06

Langue de la demande Anglais

DÉTAILS DU REQUÉRANT ET DE L'AGENT

Requérant

Colgate-Palmolive Canada Inc.
Two Morneau Sobeco Centre, 6th Floor
895 Don Mills Road
Toronto
ONTARIO
M3C1W3

Agent

SMART & BIGGAR LP
1100-150 York street, TORONTO, ONTARIO,
M5H3S5

DÉTAILS DE LA MARQUE DE COMMERCE

Type de la marque de commerce

Dessin

Représentation visuelle





Produits

Classe 03

Dentifrice non médicamenteux.

Numéro de la demande 2,105,253

Date de production 2021-05-06

Langue de la demande Anglais

DÉTAILS DU REQUÉRANT ET DE L'AGENT

Requérant

Colgate-Palmolive Canada Inc.
Two Morneau Sobeco Centre
6th Floor, 895 Don Mills Road
Toronto
ONTARIO
M3C1W3

Agent

SMART & BIGGAR LP
1100-150 York street, TORONTO, ONTARIO,
M5H3S5

DÉTAILS DE LA MARQUE DE COMMERCE

Type de la marque de commerce

Dessin

Représentation visuelle





Produits

Classe 03

Dentifrice non médicamenteux.

Numéro de la demande 2,105,259

Date de production 2021-05-06

Langue de la demande Anglais

DÉTAILS DU REQUÉRANT ET DE L'AGENT

Requérant

Viña Almaviva S.A.
Av. Santa Rosa 821, paradero 45
Puente Alto
Santiago,
CHILE

Agent

SMART & BIGGAR LP
SUITE 900, 55 METCALFE STREET, P.O.
BOX 2999, STATION D, OTTAWA, ONTARIO,
K1P5Y6

DÉTAILS DE LA MARQUE DE COMMERCE

Type de la marque de commerce

Dessin

Représentation visuelle

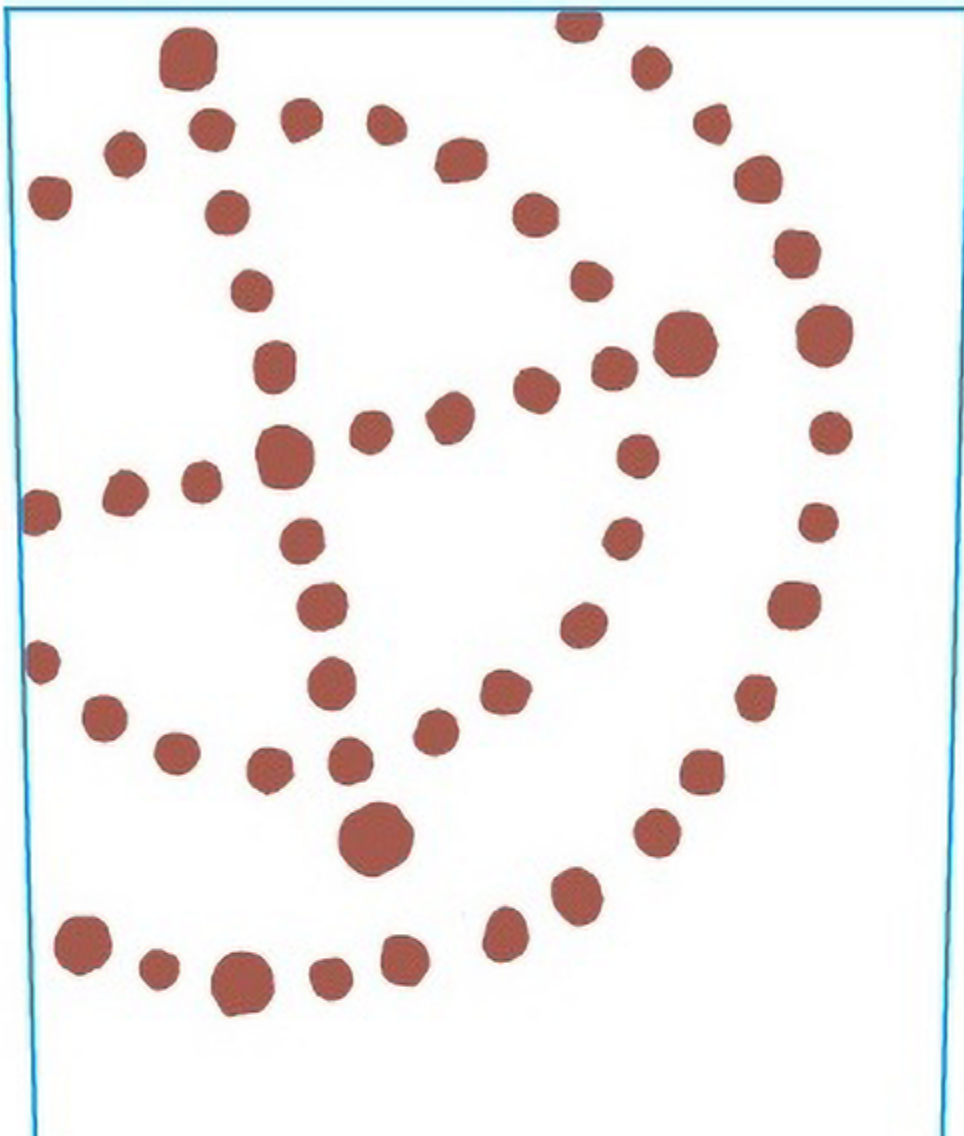

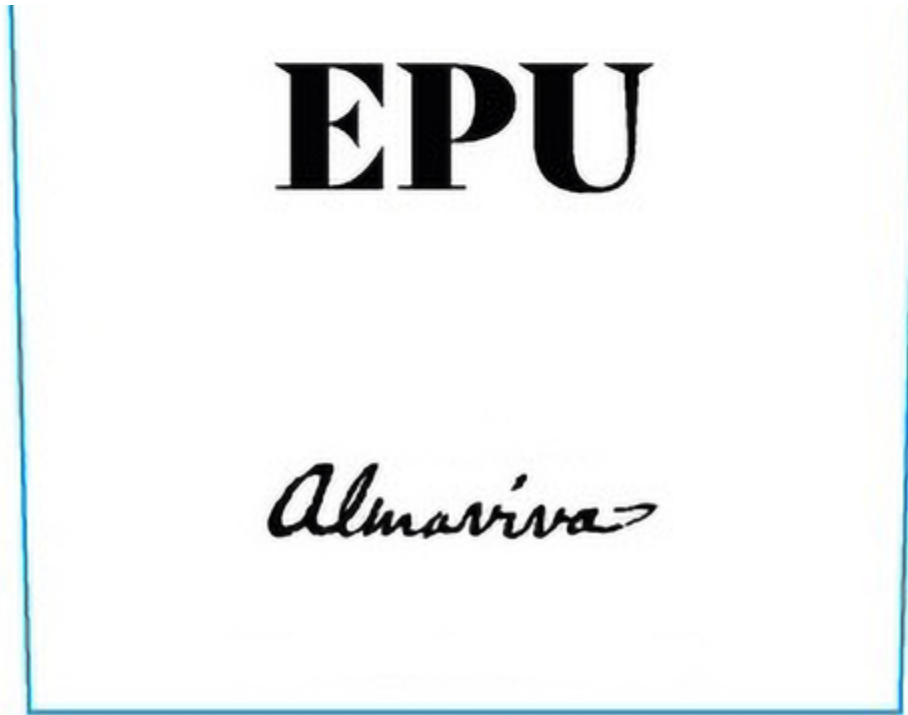
**Revendication de couleur**

La couleur est revendiquée comme caractéristique de la marque de commerce. Les mots EPU et « Almadiva » sont noirs. Le dessin au-dessus du mot EPU est brun. La bordure est bleue. Le dessin entier figure sur un arrière-plan blanc.

Traduction des caractères étrangers

La traduction anglaise fournie par le requérant pour le mot araucan EPU est TWO.

Produits**Classe 33**

Vins.

Numéro de la demande 2,105,265

Date de production 2021-05-06

Langue de la demande Anglais

DÉTAILS DU REQUÉRANT ET DE L'AGENT

Requérant

Jennifer Jurkofsky
2-106 Smirle Ave.
Ottawa
ONTARIO
K1Y0S3

Agent

DEETH WILLIAMS WALL LLP
150 YORK STREET, SUITE 400, TORONTO,
ONTARIO, M5H3S5

DÉTAILS DE LA MARQUE DE COMMERCE

MY HOLISTIC SELF

Type de la marque de commerce

Caractères standard

Services

Classe 44

Services de counseling psychologique.

Numéro de la demande 2,105,293

Date de production 2021-05-06

Langue de la demande Anglais

DÉTAILS DU REQUÉRANT ET DE L'AGENT

Requérant

Pixelle Specialty Solutions LLC
228 South Main Street
Spring Grove, PA 17362
UNITED STATES OF AMERICA

Agent

DEETH WILLIAMS WALL LLP
150 YORK STREET, SUITE 400, TORONTO,
ONTARIO, M5H3S5

DÉTAILS DE LA MARQUE DE COMMERCE

POINTWRAP

Type de la marque de commerce

Caractères standard

Produits

Classe 16

Papier, nommément papier-cadeau.

Revendications

Date de priorité de production: 22 décembre 2020, Pays ou Bureau: ÉTATS-UNIS D'AMÉRIQUE,
demande no: 90/402,981 en liaison avec le même genre de produits

Numéro de la demande 2,105,294

Date de production 2021-05-06

Langue de la demande Anglais

DÉTAILS DU REQUÉRANT ET DE L'AGENT

Requérant

Pixelle Specialty Solutions LLC
228 South Main Street
Spring Grove, PA 17362
UNITED STATES OF AMERICA

Agent

DEETH WILLIAMS WALL LLP
150 YORK STREET, SUITE 400, TORONTO,
ONTARIO, M5H3S5

DÉTAILS DE LA MARQUE DE COMMERCE

POINTGUARD

Type de la marque de commerce

Caractères standard

Produits

Classe 16

Papier, nommément papier non absorbant conçu pour les étiquettes et les serre-poignets blanc vif.

Revendications

Date de priorité de production: 22 décembre 2020, Pays ou Bureau: ÉTATS-UNIS D'AMÉRIQUE, demande no: 90/402,956 en liaison avec le même genre de produits

Numéro de la demande 2,105,297

Date de production 2021-05-06

Langue de la demande Anglais

DÉTAILS DU REQUÉRANT ET DE L'AGENT

Requérant

Pixelle Specialty Solutions LLC
228 South Main Street
Spring Grove, PA 17362
UNITED STATES OF AMERICA

Agent

DEETH WILLIAMS WALL LLP
150 YORK STREET, SUITE 400, TORONTO,
ONTARIO, M5H3S5

DÉTAILS DE LA MARQUE DE COMMERCE

POINTFLEX

Type de la marque de commerce

Caractères standard

Produits

Classe 16

Papier, nommément papier d'emballage souple conçu pour les emballages laminés.

Revendications

Date de priorité de production: 19 janvier 2021, Pays ou Bureau: ÉTATS-UNIS D'AMÉRIQUE, demande no: 90/473,694 en liaison avec le même genre de produits

Numéro de la demande 2,105,299

Date de production 2021-05-06

Langue de la demande Anglais

DÉTAILS DU REQUÉRANT ET DE L'AGENT

Requérant

Medline Industries, LP
Three Lakes Drive
Northfield, IL 60093
UNITED STATES OF AMERICA

Agent

DEETH WILLIAMS WALL LLP
150 YORK STREET, SUITE 400, TORONTO,
ONTARIO, M5H3S5

DÉTAILS DE LA MARQUE DE COMMERCE

IOPLEX

Type de la marque de commerce

Caractères standard

Produits

Classe 05

Pansements.

Numéro de la demande 2,105,300

Date de production 2021-05-06

Langue de la demande Anglais

DÉTAILS DU REQUÉRANT ET DE L'AGENT

Requérant

Pixelle Specialty Solutions LLC
228 South Main Street
Spring Grove, PA 17362
UNITED STATES OF AMERICA

Agent

DEETH WILLIAMS WALL LLP
150 YORK STREET, SUITE 400, TORONTO,
ONTARIO, M5H3S5

DÉTAILS DE LA MARQUE DE COMMERCE

POINTSIL

Type de la marque de commerce

Caractères standard

Produits

Classe 16

Papier, nommément feuille de base en silicone.

Revendications

Date de priorité de production: 21 janvier 2021, Pays ou Bureau: ÉTATS-UNIS D'AMÉRIQUE,
demande no: 90/479,277 en liaison avec le même genre de produits

Numéro de la demande 2,105,301

Date de production 2021-05-06

Langue de la demande Anglais

DÉTAILS DU REQUÉRANT ET DE L'AGENT

Requérant

Pixelle Specialty Solutions LLC
228 South Main Street
Spring Grove, PA 17362
UNITED STATES OF AMERICA

Agent

DEETH WILLIAMS WALL LLP
150 YORK STREET, SUITE 400, TORONTO,
ONTARIO, M5H3S5

DÉTAILS DE LA MARQUE DE COMMERCE

GLAZELID

Type de la marque de commerce

Caractères standard

Produits

Classe 16

Papier, nommément feuilles de papier non couché.

Revendications

Date de priorité de production: 22 décembre 2020, Pays ou Bureau: ÉTATS-UNIS D'AMÉRIQUE, demande no: 90/402,897 en liaison avec le même genre de produits

Numéro de la demande 2,105,302

Date de production 2021-05-06

Langue de la demande Anglais

DÉTAILS DU REQUÉRANT ET DE L'AGENT

Requérant

Pixelle Specialty Solutions LLC
228 South Main Street
Spring Grove, PA 17362
UNITED STATES OF AMERICA

Agent

DEETH WILLIAMS WALL LLP
150 YORK STREET, SUITE 400, TORONTO,
ONTARIO, M5H3S5

DÉTAILS DE LA MARQUE DE COMMERCE

POINTMATT

Type de la marque de commerce

Caractères standard

Produits

Classe 16

Papier, nommément papier d'emballage souple conçu pour les emballages laminés.

Revendications

Date de priorité de production: 22 décembre 2020, Pays ou Bureau: ÉTATS-UNIS D'AMÉRIQUE, demande no: 90/402,972 en liaison avec le même genre de produits

Numéro de la demande 2,105,303

Date de production 2021-05-06

Langue de la demande Anglais

DÉTAILS DU REQUÉRANT ET DE L'AGENT

Requérant

Pixelle Specialty Solutions LLC
228 South Main Street
Spring Grove, PA 17362
UNITED STATES OF AMERICA

Agent

DEETH WILLIAMS WALL LLP
150 YORK STREET, SUITE 400, TORONTO,
ONTARIO, M5H3S5

DÉTAILS DE LA MARQUE DE COMMERCE

OPTITHERM

Type de la marque de commerce

Caractères standard

Produits

Classe 16

Papier, nommément papier thermique en feuilles.

Revendications

Date de priorité de production: 22 décembre 2020, Pays ou Bureau: ÉTATS-UNIS D'AMÉRIQUE,
demande no: 90/402,948 en liaison avec le même genre de produits

Numéro de la demande 2,105,305

Date de production 2021-05-06

Langue de la demande Anglais

DÉTAILS DU REQUÉRANT ET DE L'AGENT

Requérant

Pixelle Specialty Solutions LLC
228 South Main Street
Spring Grove, PA 17362
UNITED STATES OF AMERICA

Agent

DEETH WILLIAMS WALL LLP
150 YORK STREET, SUITE 400, TORONTO,
ONTARIO, M5H3S5

DÉTAILS DE LA MARQUE DE COMMERCE

GLAZEARMOR

Type de la marque de commerce

Caractères standard

Produits

Classe 16

Papier, nommément papier non couché frictionné sur machine et ingraissable conçu pour les emballages alimentaires et industriels.

Revendications

Date de priorité de production: 22 décembre 2020, Pays ou Bureau: ÉTATS-UNIS D'AMÉRIQUE, demande no: 90/402,893 en liaison avec le même genre de produits

Numéro de la demande 2,105,307

Date de production 2021-05-06

Langue de la demande Anglais

DÉTAILS DU REQUÉRANT ET DE L'AGENT

Requérant

Pixelle Specialty Solutions LLC
228 South Main Street
Spring Grove, PA 17362
UNITED STATES OF AMERICA

Agent

DEETH WILLIAMS WALL LLP
150 YORK STREET, SUITE 400, TORONTO,
ONTARIO, M5H3S5

DÉTAILS DE LA MARQUE DE COMMERCE

OPTIPRIME REFLECTIONS

Type de la marque de commerce

Caractères standard

Produits

Classe 16

Papier, nommément papier support pour étiquettes autocollantes haut de gamme.

Revendications

Date de priorité de production: 05 janvier 2021, Pays ou Bureau: ÉTATS-UNIS D'AMÉRIQUE,
demande no: 90/448,113 en liaison avec le même genre de produits

Numéro de la demande 2,105,312

Date de production 2021-05-06

Langue de la demande Anglais

DÉTAILS DU REQUÉRANT ET DE L'AGENT

Requérant

Medline Industries, LP
Three Lakes Drive
Northfield, IL 60093
UNITED STATES OF AMERICA

Agent

DEETH WILLIAMS WALL LLP
150 YORK STREET, SUITE 400, TORONTO,
ONTARIO, M5H3S5

DÉTAILS DE LA MARQUE DE COMMERCE

OPTICELL

Type de la marque de commerce

Caractères standard

Produits

Classe 05

Pansements.

Numéro de la demande 2,105,313

Date de production 2021-05-06

Langue de la demande Anglais

DÉTAILS DU REQUÉRANT ET DE L'AGENT

Requérant

Pixelle Specialty Solutions LLC
228 South Main Street
Spring Grove, PA 17362
UNITED STATES OF AMERICA

Agent

DEETH WILLIAMS WALL LLP
150 YORK STREET, SUITE 400, TORONTO,
ONTARIO, M5H3S5

DÉTAILS DE LA MARQUE DE COMMERCE

GLAZESIL

Type de la marque de commerce

Caractères standard

Produits

Classe 16

Papier, nommément papier non couché frictionné sur machine pour enduire le silicone pour applications hygiéniques.

Revendications

Date de priorité de production: 22 décembre 2020, Pays ou Bureau: ÉTATS-UNIS D'AMÉRIQUE, demande no: 90/402,913 en liaison avec le même genre de produits

Numéro de la demande 2,105,348

Date de production 2021-05-06

Langue de la demande Anglais

DÉTAILS DU REQUÉRANT ET DE L'AGENT

Requérant

Onyx Office Share Inc.
Suite 1215, 650 West Georgia Street
Vancouver
BRITISH COLUMBIA
V6B4N9

Agent

OYEN WIGGS GREEN & MUTALA LLP
480-THE STATION, 601 WEST CORDOVA
STREET, VANCOUVER, BRITISH
COLUMBIA, V6B1G1

DÉTAILS DE LA MARQUE DE COMMERCE

Type de la marque de commerce

Dessin

Représentation visuelle



Services

Classe 45

Services juridiques.

Numéro de la demande 2,105,362

Date de production 2021-05-06

Langue de la demande Anglais

DÉTAILS DU REQUÉRANT ET DE L'AGENT

Requérant

Onyx Office Share Inc.
Suite 1215, 650 West Georgia Street
Vancouver
BRITISH COLUMBIA
V6B4N9

Agent

OYEN WIGGS GREEN & MUTALA LLP
480-THE STATION, 601 WEST CORDOVA
STREET, VANCOUVER, BRITISH
COLUMBIA, V6B1G1

DÉTAILS DE LA MARQUE DE COMMERCE

Type de la marque de commerce

Dessin

Représentation visuelle



Services

Classe 45

Services juridiques.

Numéro de la demande 2,105,396

Date de production 2021-05-06

Langue de la demande Anglais

DÉTAILS DU REQUÉRANT

Requérant

Xin Xie

Yaotang Villagers Group, Shimu Village

Xiangshui Township, Yuhu District

Xiangtan, Hu'nan, 411100

CHINA

DÉTAILS DE LA MARQUE DE COMMERCE

SIWVL

Type de la marque de commerce

Caractères standard

Produits

Classe 28

Dominos; jouets de bain; capsules pour pistolets jouets; jouets pour chats; pièces de jeu de dames; jouets multiactivités pour enfants; jouets de construction; jeux de plateau; disques volants; jouets pour chiens; jouets pour dessiner; jouets éducatifs; jouets d'action électroniques; flotteurs de natation gonflables; piscines gonflables à usage récréatif; jouets gonflables; casse-tête; jouets mécaniques; jeux de société; jouets pour animaux de compagnie.

Numéro de la demande 2,105,408

Date de production 2021-05-07

Langue de la demande Anglais

DÉTAILS DU REQUÉRANT ET DE L'AGENT

Requérant

Luoja Cultural Development (Huizhou) Co., Ltd.
Room 02,2nd Floor,Unit 2
Bldg B,Tianze Mingju
No.22 Xinli Rd
Huizhou, 516001
CHINA

Agent

MILTONS IP/P.I.
#200-15 Fitzgerald Road, Ottawa, ONTARIO,
K2H9G1

DÉTAILS DE LA MARQUE DE COMMERCE

Poleview

Type de la marque de commerce

Caractères standard

Produits

Classe 10

Appareils de massage facial; vibromasseurs; tétines de biberon; bouchons d'oreilles pour réduire le bruit; poupées érotiques; jouets érotiques; vibromasseurs personnels; prothèses auditives pour les personnes sourdes; coussins chauffants à usage médical; ceintures orthopédiques; condoms; masques respiratoires à usage médical; gants de protection à usage médical; matelas pneumatiques à usage médical; oreillers pneumatiques à usage médical.

Numéro de la demande 2,105,413

Date de production 2021-05-07

Langue de la demande Anglais

DÉTAILS DU REQUÉRANT

Requérant

Shenzhen Xiaojiangnan Technology Co., Ltd.
WORLD A24-1A/A24-8B, No.1 ,Yabao Rd
Nankeng Community, Bantian St, Longgang
Shenzhen, 518116
CHINA

DÉTAILS DE LA MARQUE DE COMMERCE

Racingreat

Type de la marque de commerce

Caractères standard

Produits

Classe 20

Mobilier de salle de séjour; chaises; chaises longues; tables; écritoires; tables à dessin; divans; produits d'ébénisterie; postes de travail debout; sièges pliants; tables pliantes; sofas; canapés; transats; vitrines.

Numéro de la demande 2,105,415

Date de production 2021-05-07

Langue de la demande Anglais

DÉTAILS DU REQUÉRANT ET DE L'AGENT

Requérant

Bunzl IP Holdings, LLC
One CityPlace Drive
Suite 200
Creve Coeur, MO 63141
UNITED STATES OF AMERICA

Agent

GOWLING WLG (CANADA) LLP
SUITE 2600, 160 ELGIN STREET, OTTAWA,
ONTARIO, K1P1C3

DÉTAILS DE LA MARQUE DE COMMERCE

Type de la marque de commerce

Dessin

Représentation visuelle



Produits

Classe 16

(1) Serviettes de table en papier; essuie-tout; papiers-mouchoirs; film plastique pour l'emballage d'aliments; sacs pour aliments en plastique à usage domestique.

Classe 20

(2) Contenants et couvercles en plastique pour l'industrie alimentaire.

Classe 21

(3) Gobelets en papier; pailles en papier pour boissons.

Revendications

Date de priorité de production: 17 décembre 2020, Pays ou Bureau: ÉTATS-UNIS D'AMÉRIQUE,
demande no: 90/389,309 en liaison avec le même genre de produits

Numéro de la demande 2,105,416

Date de production 2021-05-07

Langue de la demande Anglais

DÉTAILS DU REQUÉRANT ET DE L'AGENT

Requérant

Bunzl IP Holdings, LLC
One CityPlace Drive
Suite 200
Creve Coeur, MO 63141
UNITED STATES OF AMERICA

Agent

GOWLING WLG (CANADA) LLP
SUITE 2600, 160 ELGIN STREET, OTTAWA,
ONTARIO, K1P1C3

DÉTAILS DE LA MARQUE DE COMMERCE

PREMIER ESSENTIAL

Type de la marque de commerce

Caractères standard

Produits

Classe 16

(1) Serviettes de table en papier; essuie-tout; papiers-mouchoirs; film plastique pour l'emballage d'aliments; sacs pour aliments en plastique à usage domestique.

Classe 20

(2) Contenants et couvercles en plastique pour l'industrie alimentaire.

Classe 21

(3) Gobelets en papier; pailles en papier pour boissons.

Revendications

Date de priorité de production: 15 décembre 2020, Pays ou Bureau: ÉTATS-UNIS D'AMÉRIQUE, demande no: 90/382,777 en liaison avec le même genre de produits

Numéro de la demande 2,105,423

Date de production 2021-05-07

Langue de la demande Anglais

DÉTAILS DU REQUÉRANT

Requérant

Thaifoon Ltd.
120, Dundas Street,
London
ONTARIO
N6A1G1

DÉTAILS DE LA MARQUE DE COMMERCE

Thaifoon

Type de la marque de commerce

Caractères standard

Services

Classe 43

- (1) services de bars et restaurants; cafés-restaurants; services de restaurants ambulants; services de restaurant; services de comptoirs de commandes à emporter
- (2) Services de restaurant avec salle à manger.

Numéro de la demande 2,105,459

Date de production 2021-05-07

Langue de la demande Anglais

DÉTAILS DU REQUÉRANT ET DE L'AGENT

Requérant

Plews, Inc.
1550 Franklin Grove Road
Dixon, IL 61021
UNITED STATES OF AMERICA

Agent

DEETH WILLIAMS WALL LLP
150 YORK STREET, SUITE 400, TORONTO,
ONTARIO, M5H3S5

DÉTAILS DE LA MARQUE DE COMMERCE

RUGGED WRAP

Type de la marque de commerce

Caractères standard

Produits

Classe 12

Tuyaux de servodirection pour automobiles.

Revendications

Date de priorité de production: 06 mai 2021, Pays ou Bureau: ÉTATS-UNIS D'AMÉRIQUE,
demande no: 90/694,419 en liaison avec le même genre de produits

Numéro de la demande 2,105,494

Date de production 2021-05-07

Langue de la demande Anglais

DÉTAILS DU REQUÉRANT ET DE L'AGENT

Requérant

Davines S.p.A.
Via Don Angelo Calzolari 55/A
Parma, 43126
ITALY

Agent

DRAKE MARKS ASSOCIATES
777 Hornby Street, Suite 600, Vancouver,
BRITISH COLUMBIA, V6Z1S4

DÉTAILS DE LA MARQUE DE COMMERCE

NATURALTECH ELEVATING CLAY SUPERCLEANSER

Type de la marque de commerce

Caractères standard

Produits

Classe 03

Produits cosmétiques pour les cheveux et le cuir chevelu; produits de soins du cuir chevelu; shampoings.

Numéro de la demande 2,105,495

Date de production 2021-05-07

Langue de la demande Anglais

DÉTAILS DU REQUÉRANT ET DE L'AGENT

Requérant

Davines S.p.A.
Via Don Angelo Calzolari 55/A
Parma, 43126
ITALY

Agent

DRAKE MARKS ASSOCIATES
777 Hornby Street, Suite 600, Vancouver,
BRITISH COLUMBIA, V6Z1S4

DÉTAILS DE LA MARQUE DE COMMERCE

NATURALTECH ELEVATING SCALP RECOVERY TREATMENT

Type de la marque de commerce

Caractères standard

Produits

Classe 03

Produits cosmétiques pour les cheveux et le cuir chevelu; produits de soins du cuir chevelu.

Numéro de la demande 2,105,496

Date de production 2021-05-07

Langue de la demande Anglais

DÉTAILS DU REQUÉRANT ET DE L'AGENT

Requérant

Davines S.p.A.
Via Don Angelo Calzolari 55/A
Parma, 43126
ITALY

Agent

DRAKE MARKS ASSOCIATES
777 Hornby Street, Suite 600, Vancouver,
BRITISH COLUMBIA, V6Z1S4

DÉTAILS DE LA MARQUE DE COMMERCE

NATURALTECH ELEVATING MASSAGE OIL

Type de la marque de commerce

Caractères standard

Produits

Classe 03

Huiles de massage pour le cuir chevelu; huiles de massage pour les mains.

Numéro de la demande 2,105,497

Date de production 2021-05-07

Langue de la demande Anglais

DÉTAILS DU REQUÉRANT ET DE L'AGENT

Requérant

Davines S.p.A.
Via Don Angelo Calzolari 55/A
Parma, 43126
ITALY

Agent

DRAKE MARKS ASSOCIATES
777 Hornby Street, Suite 600, Vancouver,
BRITISH COLUMBIA, V6Z1S4

DÉTAILS DE LA MARQUE DE COMMERCE

NATURALTECH REBALANCING CLEANSING TREATMENT

Type de la marque de commerce

Caractères standard

Produits

Classe 03

Produits cosmétiques pour les cheveux et le cuir chevelu; produits de soins du cuir chevelu; shampoings.

Numéro de la demande 2,105,498

Date de production 2021-05-07

Langue de la demande Anglais

DÉTAILS DU REQUÉRANT ET DE L'AGENT

Requérant

Community 66, LLC
723 Washington Street
Hoboken, NJ 07030
UNITED STATES OF AMERICA

Agent

JENSEN IP
234 - 38 Auriga Drive, Ottawa, ONTARIO,
K2E8A5

DÉTAILS DE LA MARQUE DE COMMERCE

COMMUNITY 66

Type de la marque de commerce

Caractères standard

Produits

Classe 03

Cosmétiques.

Numéro de la demande 2,105,499

Date de production 2021-05-07

Langue de la demande Anglais

DÉTAILS DU REQUÉRANT ET DE L'AGENT

Requérant

Community 66, LLC
723 Washington Street
Hoboken, NJ 07030
UNITED STATES OF AMERICA

Agent

JENSEN IP
234 - 38 Auriga Drive, Ottawa, ONTARIO,
K2E8A5

DÉTAILS DE LA MARQUE DE COMMERCE

COMMUNITY SIXTY SIX

Type de la marque de commerce

Caractères standard

Produits

Classe 03

Cosmétiques.

Revendications

Date de priorité de production: 24 mars 2021, Pays ou Bureau: ÉTATS-UNIS D'AMÉRIQUE,
demande no: 90598979 en liaison avec le même genre de produits

Numéro de la demande 2,105,500

Date de production 2021-05-07

Langue de la demande Anglais

DÉTAILS DU REQUÉRANT ET DE L'AGENT

Requérant

Community 66, LLC
723 Washington Street
Hoboken, NJ 07030
UNITED STATES OF AMERICA

Agent

JENSEN IP
234 - 38 Auriga Drive, Ottawa, ONTARIO,
K2E8A5

DÉTAILS DE LA MARQUE DE COMMERCE

C66

Type de la marque de commerce

Caractères standard

Produits

Classe 03

Cosmétiques.

Revendications

Date de priorité de production: 24 mars 2021, Pays ou Bureau: ÉTATS-UNIS D'AMÉRIQUE,
demande no: 90599051 en liaison avec le même genre de produits

Numéro de la demande 2,105,548

Date de production 2021-05-07

Langue de la demande Anglais

DÉTAILS DU REQUÉRANT ET DE L'AGENT

Requérant

Peter RANIERI
420 Sumner Ave
Oakville
ONTARIO
L6J1S9

Agent

KEVIN E. HOLBECHE
(c/o Holbeche Law), 201-1300 Cornwall Rd,
Oakville, ONTARIO, L6J7W5

DÉTAILS DE LA MARQUE DE COMMERCE

HYDRA VODKA SERIES

Type de la marque de commerce

Caractères standard

Produits

Classe 33

(1) cocktails à base de vodka

(2) Cocktails à base de vodka, nommément boissons gazeuses à base de vodka.

Numéro de la demande 2,105,567

Date de production 2021-05-07

Langue de la demande Anglais

DÉTAILS DU REQUÉRANT ET DE L'AGENT

Requérant

2 B BOUNTIFUL, INC.

85 West Street

Walpole, MA 02081

UNITED STATES OF AMERICA

Agent

ZAK MUSCOVITCH

(Muscovitch Law Professional Corp.), 534

Lawrence Avenue West, Unit 201, Toronto,

ONTARIO, M6A1A2

DÉTAILS DE LA MARQUE DE COMMERCE

BYE SUGAH

Type de la marque de commerce

Caractères standard

Produits

Classe 30

Consommables sans sucre, notamment bonbons, bonbons durs, bonbons mous, bonbons gélifiés, suçons.

Revendications

Date de priorité de production: 29 avril 2021, Pays ou Bureau: ÉTATS-UNIS D'AMÉRIQUE, demande no: 90681900 en liaison avec le même genre de produits

Numéro de la demande 2,105,596

Date de production 2021-05-07

Langue de la demande Anglais

DÉTAILS DU REQUÉRANT ET DE L'AGENT

Requérant

Globally Local Ltd.
505 Consortium Court
London
ONTARIO
N6E2S8

Agent

PETER DILLON
(SISKINDS LLP), 275 Dundas Street, Unit 1,
London, ONTARIO, N6B3L1

DÉTAILS DE LA MARQUE DE COMMERCE

WINGALINGS

Type de la marque de commerce

Caractères standard

Produits

Classe 29

Substitut de viande à base de plantes, notamment ailes de poulet végétaliennes.

Numéro de la demande 2,105,599

Date de production 2021-05-07

Langue de la demande Anglais

DÉTAILS DU REQUÉRANT ET DE L'AGENT

Requérant

Globally Local Ltd.
505 Consortium Court
London
ONTARIO
N6E2S8

Agent

PETER DILLON
(SISKINDS LLP), 275 Dundas Street, Unit 1,
London, ONTARIO, N6B3L1

DÉTAILS DE LA MARQUE DE COMMERCE

PRETENDERS

Type de la marque de commerce

Caractères standard

Produits

Classe 29

Substitut de viande à base de plantes, notamment poulet pané végétalien.

Numéro de la demande 2,105,603

Date de production 2021-05-07

Langue de la demande Anglais

DÉTAILS DU REQUÉRANT ET DE L'AGENT

Requérant

Montcrest Asset Management Inc.
400-1131a Leslie St.
Toronto
ONTARIO
M3C3L8

Agent

BERESKIN & PARR LLP/S.E.N.C.R.L., S.R.L.
SCOTIA PLAZA, 40 KING STREET WEST,
40th FLOOR, TORONTO, ONTARIO, M5H3Y2

DÉTAILS DE LA MARQUE DE COMMERCE

NYX

Type de la marque de commerce

Caractères standard

Services

Classe 36

Évaluation de biens immobiliers; obtention de financement pour des projets de construction; organisation de baux et de contrats de location de biens immobiliers; organisation de prêts; évaluation et gestion de biens immobiliers; location d'immeubles; gestion d'immeubles; investissement de capitaux; services de consultation en investissement de capitaux; perception de loyers; services de crédit et de prêt; enquête de crédit et consultation en crédit; recouvrement de créances; investissement de capitaux dans des entreprises internationales; évaluation de biens immobiliers; analyse financière; services d'analyse et de recherche financières; gestion d'actifs financiers; conseils en investissement financier; placements financiers dans le domaine des valeurs mobilières; gestion financière; placement de fonds d'actions de sociétés fermées pour des tiers; services de conseil en planification financière et en placement; évaluations financières; placement de fonds; services de collecte de fonds; agences de placement dans le domaine des valeurs mobilières; services bancaires d'investissement; gestion de placements; placement de fonds; crédit-bail de terrains; location à bail de biens immobiliers; gestion d'un fonds d'investissement de capitaux; gestion d'appartements; gestion d'immeubles de bureaux; gestion de portefeuilles de valeurs mobilières; services hypothécaires; services de placement dans des fonds d'actions de sociétés fermées; gestion de biens; services d'agence immobilière; évaluation de biens immobiliers; courtage immobilier; consultation en immobilier; services d'investissement immobilier; services de gestion immobilière; location de biens immobiliers; financement par capital de risque; gestion de fonds de capital de risque.

Numéro de la demande 2,105,648

Date de production 2021-05-08

Langue de la demande Anglais

DÉTAILS DU REQUÉRANT ET DE L'AGENT

Requérant

Chunyu Liu
No. 11, Jingye Road, East District
Jinjiang City Economic Development Zone
(Yinglin Park)
Quanzhou City, Fujian Province,
CHINA

Agent

XIN XU
(Fang An Law PC), Suite 300 & 306, 5500
North Service Rd., Burlington, ONTARIO,
L7L6W6

DÉTAILS DE LA MARQUE DE COMMERCE

origiwish

Type de la marque de commerce

Caractères standard

Produits

Classe 25

Salopettes; chasubles; pantalons; vestes; hauts en tricot; vestes en tricot; chemises en tricot; jupes en tricot; manteaux; jupes; tee-shirts; pantalons; knickers; maillots de sport; boxeurs; collants; corselets; gilets; vêtements de vélo; bonnets de bain; caleçons de bain; maillots de bain; imperméables; chaussures de sport; pantoufles; chapeaux; foulards; gants de ski; vêtements pour bébés; vêtements tout-aller; vêtements pour enfants; manteaux pour hommes et femmes.

Numéro de la demande 2,105,650

Date de production 2021-05-08

Langue de la demande Anglais

DÉTAILS DU REQUÉRANT

Requérant

Shenzhen Hailu Technology Co., Ltd.
308, Huayang Building, 41 Huaqiao Xincun
Minqiang Community, Minzhi Subdistrict
Longhua District
Shenzhen, 518000
CHINA

DÉTAILS DE LA MARQUE DE COMMERCE

binbok

Type de la marque de commerce

Caractères standard

Produits

Classe 28

Appareils de jeux vidéo de poche; appareils de jeu; appareils de jeux vidéo; jeux de poche avec écrans à cristaux liquides; commandes pour consoles de jeu; manches à balai pour jeux vidéo; films protecteurs conçus pour les écrans de jeux portatifs; bancs d'exercice; modèles réduits jouets; jouets radiocommandés; robots jouets; raquettes de tennis; vélos d'exercice stationnaires; balles et ballons d'exercice; arbres de Noël en matière synthétique; cannes à pêche; jeux d'échecs; ensembles de jeu d'échecs; jouets en peluche; tapis roulants; rameurs; coudières pour le sport; films protecteurs conçus pour les jeux de poche avec écrans à cristaux liquides; consoles de jeu de poche; appareils de jeux vidéo autonomes; appareils de jeux électroniques de poche.

Numéro de la demande 2,105,651

Date de production 2021-05-08

Langue de la demande Anglais

DÉTAILS DU REQUÉRANT

Requérant

Foshan Yuning Trading Co., Ltd.
Room 1436-2, Wantong International
No. 51 Fenjiang South Road, Chancheng
District
Foshan, Guangdong, 528000
CHINA

DÉTAILS DE LA MARQUE DE COMMERCE

Dinosaur

Type de la marque de commerce

Caractères standard

Produits

Classe 27

Tapis; carpettes; tapis de sol.

Numéro de la demande 2,105,652

Date de production 2021-05-08

Langue de la demande Anglais

DÉTAILS DU REQUÉRANT

Requérant

Shen Zhen Shi Jiao Bi Mao Yi Company
Limited
A146, 4th Floor, Guoanju Decorative Building
Materials Market
No. 6021 Longxiang Avenue, Longcheng
Subdistrict, Longgang District
Shenzhen, Guangdong, 518000
CHINA

DÉTAILS DE LA MARQUE DE COMMERCE

Seteol

Type de la marque de commerce

Caractères standard

Produits

Classe 27

Tapis; carpettes; tapis de sol.

Numéro de la demande 2,105,697

Date de production 2021-05-10

Langue de la demande Anglais

DÉTAILS DU REQUÉRANT ET DE L'AGENT

Requérant

Fujian Puchuang Information Technology Co.,
Ltd.
Room 1005, 10th Floor, Block A, Jiuce Building
Haixi High-tech Industrial Park, Fuzhou High-
tech Zone
Fujian Province, 350100
CHINA

Agent

MILTONS IP/P.I.
#200-15 Fitzgerald Road, Ottawa, ONTARIO,
K2H9G1

DÉTAILS DE LA MARQUE DE COMMERCE

putuo decor

Type de la marque de commerce

Caractères standard

Produits

Classe 06

(1) Plaques d'identité en métal; boîtes en métal décoratives; crochets à vêtements en métal; plaques d'immatriculation en métal; plaques d'identité en métal; palettes en métal; réservoirs en métal; coffres-forts en métal; barils en métal; boîtes en fer-blanc; panneaux routiers non lumineux et non mécaniques en métal; panneaux de signalisation non lumineux en métal; plaques numérotées en métal; écriteaux en métal; statues en métal commun; palettes d'entreposage en métal; boîtes en métal; objets d'art en métal commun; objets d'art décoratifs en fer forgé.

Classe 20

(2) Mobilier de salle de bain; mobilier de chambre; mobilier de salle à manger; armoires en métal; cadres de miroir; miroirs; crochets à vêtements en plastique; crochets à vêtements en bois; palettes en bois; mobilier de bureau; mobilier d'extérieur; cadres pour photos; oreillers; panneaux en bois ou en plastique; tables; panneaux verticaux en bois ou en plastique; sculptures en bois; bustes en cire; statues en plâtre.

Numéro de la demande 2,105,710

Date de production 2021-05-10

Langue de la demande Anglais

DÉTAILS DU REQUÉRANT ET DE L'AGENT

Requérant

Tiantai Gaoqiao Automobile Articles Co., Ltd.
No.97, Leimakeng Village, Jietou Town, Tiantai
County
Taizhou, Zhejiang, 317200
CHINA

Agent

MILTONS IP/P.I.
#200-15 Fitzgerald Road, Ottawa, ONTARIO,
K2H9G1

DÉTAILS DE LA MARQUE DE COMMERCE

LUCKYMAN CLUB

Type de la marque de commerce

Caractères standard

Produits

Classe 12

Garnitures intérieures pour véhicules automobiles; housses de siège d'auto; coussins de siège d'automobile; filets à bagages pour véhicules; pare-soleil pour pare-brise de véhicule; housses pour volants de véhicule; appuie-tête pour sièges de véhicule; porte-bagages de véhicule.

Numéro de la demande 2,105,713

Date de production 2021-05-10

Langue de la demande Anglais

DÉTAILS DU REQUÉRANT ET DE L'AGENT

Requérant

Sunday's Spirits Holding Limited
1200 South Garfield St
Denver, CO 80210
UNITED STATES OF AMERICA

Agent

THEO YATES
(Yates IP), 17 Bellwood Avenue, Ottawa,
ONTARIO, K1S1S6

DÉTAILS DE LA MARQUE DE COMMERCE

SUNDAY'S ARE BETTER THAN OTHERS

Type de la marque de commerce

Caractères standard

Produits

Classe 33

Préparations pour cocktails alcoolisés; extraits de fruits alcoolisés; brandy; cidre; cocktails alcoolisés préparés; alcool de riz; saké; spiritueux, nommément whisky; liqueurs; vin.

Numéro de la demande 2,105,730

Date de production 2021-05-10

Langue de la demande Anglais

DÉTAILS DU REQUÉRANT ET DE L'AGENT

Requérant

Wenling Eva networking technology Co.,Ltd
No.327 gaoyan,shitang
wenling zhejiang, 317513
CHINA

Agent

WITMART INC.
34 King Street East, Suite 500, Toronto,
ONTARIO, M5C2X8

DÉTAILS DE LA MARQUE DE COMMERCE

WKUP

Type de la marque de commerce

Caractères standard

Produits

Classe 17

Raccords en plastique pour tuyaux flexibles; raccords de tuyauterie en plastique; raccords de tuyau en caoutchouc; joints toriques; joints d'étanchéité pour tuyauterie; rondelles en caoutchouc; revêtements de tuyau; scellants pour joints de tuyau; ruban à joints pour tuyaux; boyaux d'arrosage.

Numéro de la demande 2,105,737

Date de production 2021-05-10

Langue de la demande Anglais

DÉTAILS DU REQUÉRANT ET DE L'AGENT

Requérant

GUANGZHOU WEHOMATE HOUSEWARE
CO., LTD.
C8, 13-14 DONG, NO.58,
ZHAOCUNBEIWAI YUE, LIWAN DISTRICT,
GUANGZHOU, GUANGDONG, 510370
CHINA

Agent

AVENTUM IP LAW LLP
Suite 104, Tower A, 555 Legget Drive, Ottawa,
ONTARIO, K2K2X3

DÉTAILS DE LA MARQUE DE COMMERCE

webake

Type de la marque de commerce

Caractères standard

Produits

Classe 21

Moules à gâteau; tapis de cuisson; contenants pour aliments; verre émaillé; maniques; sous-verres; verrerie pour boissons; articles de table en porcelaine; porte-savons; plateaux à glaçons.

Numéro de la demande 2,105,801

Date de production 2021-05-10

Langue de la demande Anglais

DÉTAILS DU REQUÉRANT ET DE L'AGENT

Requérant

Grand Design RV, LLC
11333 County Road 2
Middlebury, IN 46540
UNITED STATES OF AMERICA

Agent

CPST INTELLECTUAL PROPERTY INC.
130 Queens Quay East, East Tower, Suite
809, Toronto, ONTARIO, M5A0P6

DÉTAILS DE LA MARQUE DE COMMERCE

GRAND COACH

Type de la marque de commerce

Caractères standard

Produits

Classe 12

Véhicules de plaisance, notamment caravanes motorisées.

Revendications

Date de priorité de production: 20 novembre 2020, Pays ou Bureau: ÉTATS-UNIS D'AMÉRIQUE, demande no: 90/333,530 en liaison avec le même genre de produits

Numéro de la demande 2,105,819

Date de production 2021-05-10

Langue de la demande Anglais

DÉTAILS DU REQUÉRANT ET DE L'AGENT

Requérant

Colgate-Palmolive Canada Inc.
Two Morneau Sobeco Centre
6th Floor, 895 Don Mills Road
Toronto
ONTARIO
M3C1W3

Agent

SMART & BIGGAR LP
1100-150 York street, TORONTO, ONTARIO,
M5H3S5

DÉTAILS DE LA MARQUE DE COMMERCE

DREAMTUBE

Type de la marque de commerce

Caractères standard

Produits

Classe 03

Dentifrice non médicamenteux.

Numéro de la demande 2,105,879

Date de production 2021-05-10

Langue de la demande Anglais

DÉTAILS DU REQUÉRANT

Requérant

Mao Bai
5111 Williams Rd
Richmond
BRITISH COLUMBIA
V7E1K2

DÉTAILS DE LA MARQUE DE COMMERCE

BRAW

Type de la marque de commerce

Caractères standard

Traduction des caractères étrangers

La traduction anglaise fournie par le requérant pour le mot BRAW est « fine, excellent and pleasant ».

Produits

Classe 20

meublier de salle de bains; meubles de chambre à coucher; éléments de meubles de chambre à coucher; bandes de protection pour mobilier; meubles de camping; chaises; meubles d'ordinateur; pièces de mobilier informatique; coussins; mobilier de salle à manger; éléments de mobilier de salle à diner; buffets roulants étant les meubles; portes de meubles

Numéro de la demande 2,105,958

Date de production 2021-05-11

Langue de la demande Anglais

DÉTAILS DU REQUÉRANT

Requérant

Shenzhen Ya'an International Trade Co., Ltd.
1210,Block A,Jiahe Huaqiang Bldg. Shennan
Middle Rd.,Huaqiang Bei Street Futian
Shenzhen,
CHINA

DÉTAILS DE LA MARQUE DE COMMERCE

Type de la marque de commerce

Dessin

Représentation visuelle



Produits

Classe 25

Foulards; gants; chaussettes; chapeaux; calottes; vêtements de dessous; chemises de nuit; visières (casquettes); chaussettes et bas; gants de ski; bandeaux.

Numéro de la demande 2,105,959

Date de production 2021-05-11

Langue de la demande Anglais

DÉTAILS DU REQUÉRANT ET DE L'AGENT

Requérant

UTILLIFE TRADING LTD. LTD.
Apartment 113 20 TECHNOLOGY Drive
Saint John
NEW BRUNSWICK
E2K0J4

Agent

MILTONS IP/P.I.
#200-15 Fitzgerald Road, Ottawa, ONTARIO,
K2H9G1

DÉTAILS DE LA MARQUE DE COMMERCE

maglava

Type de la marque de commerce

Caractères standard

Produits

Classe 03

(1) Parfums.

Classe 04

(2) Bougies parfumées.

Classe 21

(3) Porte-bougies.

Numéro de la demande 2,105,973

Date de production 2021-05-11

Langue de la demande Anglais

DÉTAILS DU REQUÉRANT ET DE L'AGENT

Requérant

1594112 Alberta Ltd.
174 Cranarch Close SE
Calgary
ALBERTA
T3M0T9

Agent

WILLIAM R. STEMP
(STEMP & COMPANY), 1670, 734 - 7 Avenue
SW, Calgary, ALBERTA, T2P3P8

DÉTAILS DE LA MARQUE DE COMMERCE

TOLIANO LIPS

Type de la marque de commerce

Caractères standard

Services

Classe 44

Produits de remplissage injectables à usage cosmétique; services de traitement cosmétique du visage et du corps.

Numéro de la demande 2,105,981

Date de production 2021-05-11

Langue de la demande Anglais

DÉTAILS DU REQUÉRANT ET DE L'AGENT

Requérant

ShenZhenShi JiaYuan E-Commerce Co., Ltd
330, Bld 28, YinTian Industrial Zone,
YanTian, XiXiang Street, BaoAn District,
Shenzhen City, Guangdong Province, 518102
CHINA

Agent

XIN XU
(Fang An Law PC), Suite 300 & 306, 5500
North Service Rd., Burlington, ONTARIO,
L7L6W6

DÉTAILS DE LA MARQUE DE COMMERCE

TRONWIN

Type de la marque de commerce

Caractères standard

Produits

Classe 09

Écouteurs et casques d'écoute; enceintes pour haut-parleurs; haut-parleurs; récepteurs audio et vidéo; montres intelligentes; moniteurs d'activité vestimentaires; étuis conçus pour les téléphones mobiles; batteries pour téléphones cellulaires; convertisseurs électriques; chargeurs USB; convertisseurs pour fiches électriques; télécommandes pour téléviseurs; microphones; lunettes intelligentes; émetteurs de signaux d'urgence; supports pour caméras vidéo; perches à égoportrait; supports à téléphone cellulaire.

Numéro de la demande 2,105,999

Date de production 2021-05-11

Langue de la demande Anglais

DÉTAILS DU REQUÉRANT ET DE L'AGENT

Requérant

Chrome Hearts LLC

915 N. Mansfield

Hollywood, CA 90038

UNITED STATES OF AMERICA

Agent

ROBIC

630, boul. René-Lévesque Ouest, 20e étage,

Montréal, QUEBEC, H3B1S6

DÉTAILS DE LA MARQUE DE COMMERCE

Type de la marque de commerce

Dessin

Représentation visuelle

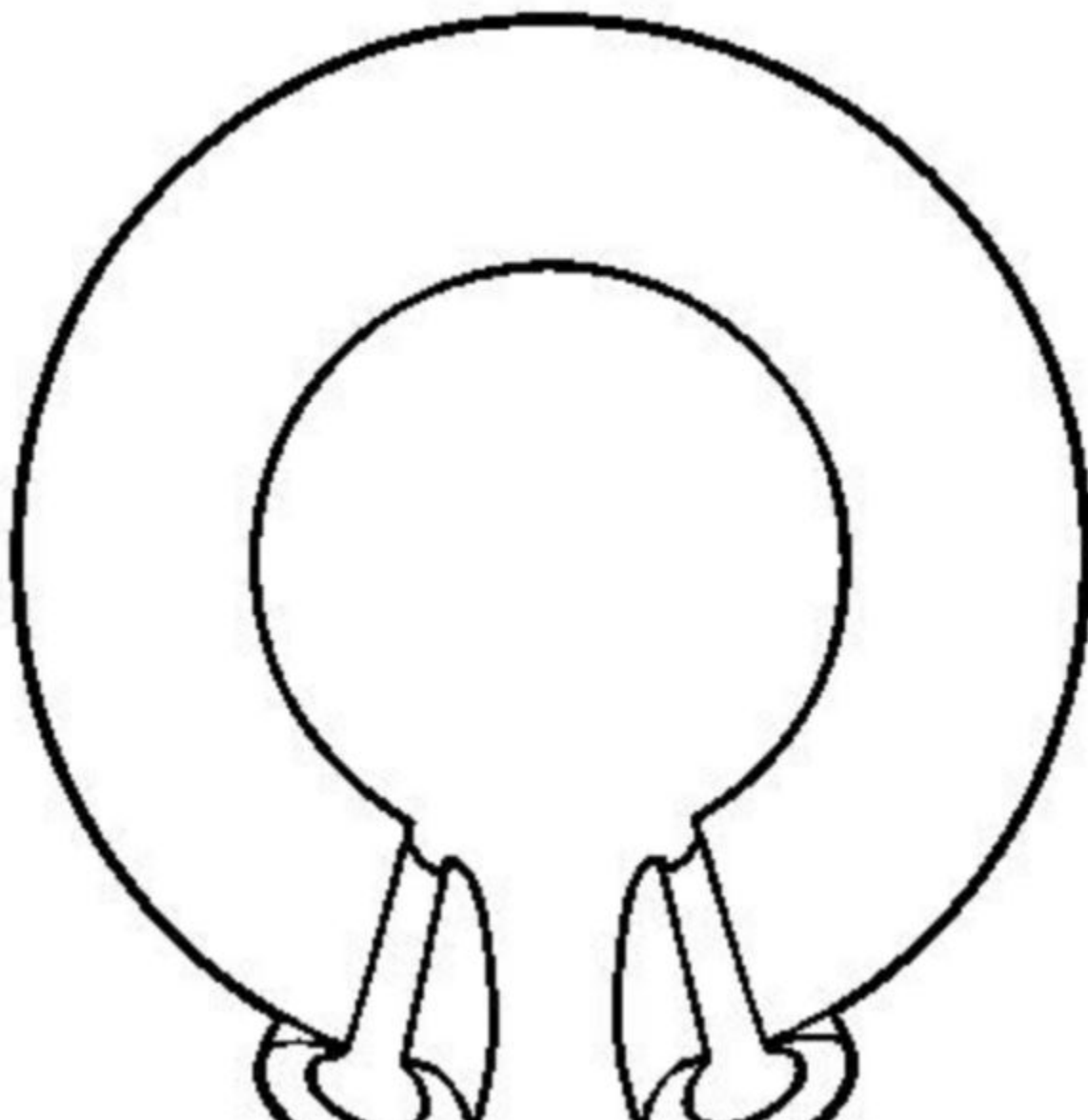

**Produits****Classe 25**

Vêtements, notamment pantalons, chemises, tee-shirts, débardeurs, chandails molletonnés, pantalons molletonnés, jeans, chandails, vestes, manteaux, costumes, robes, gilets, protège-pantalons, jupes, ceintures, vêtements de bain, vêtements de nuit, sous-vêtements, gants, foulards, chaussettes, bandeaux, chapeaux, cravates, cagoules en tricot, à savoir couvre-chefs, blouses de laboratoire, articles chaussants, notamment bottes, bottillons, chaussures habillées, chaussures habillées, chaussures tout-aller, chaussures à talons hauts, chaussures à talons plats, espadrilles, chaussures de sport, sans-gêne, pantoufles, sandales, tongs, chaussures de bateau, chaussures de conduite, richelieus, flâneurs, sabots, mules, chaussures à plateforme, chaussures à talons compensés, bottes imperméables, bottes tous-temps, mocassins.

Numéro de la demande 2,106,032

Date de production 2021-05-11

Langue de la demande Anglais

DÉTAILS DU REQUÉRANT ET DE L'AGENT

Requérant

American Sports Licensing, LLC
345 Court Street
Coraopolis, PA 15108
UNITED STATES OF AMERICA

Agent

STIKEMAN ELLIOTT S.E.N.C.R.L., SRL/LLP
(Departement IP Department), 1155 Boul.
René-Lévesque Ouest, Bureau 4000, 41
Étage, Montréal, QUEBEC, H3B3V2

DÉTAILS DE LA MARQUE DE COMMERCE

TEMPER

Type de la marque de commerce

Caractères standard

Produits

Classe 12

Motomarines, nommément embarcations à pédales.

Revendications

Date de priorité de production: 13 novembre 2020, Pays ou Bureau: ÉTATS-UNIS D'AMÉRIQUE,
demande no: 90318843 en liaison avec le même genre de produits

Numéro de la demande 2,106,037

Date de production 2021-05-11

Langue de la demande Anglais

DÉTAILS DU REQUÉRANT ET DE L'AGENT

Requérant

New U Life Corporation
2627 Pleasant Hill Road
Pleasant Hill, CA 94523
UNITED STATES OF AMERICA

Agent

CPST INTELLECTUAL PROPERTY INC.
130 Queens Quay East, East Tower, Suite
809, Toronto, ONTARIO, M5A0P6

DÉTAILS DE LA MARQUE DE COMMERCE

Rose & Coal

Type de la marque de commerce

Caractères standard

Produits

Classe 03

Cosmétiques de soins du corps et de beauté; crèmes et lotions de soins de la peau non médicamenteuses; produits de soins de la peau non médicamenteux.

Numéro de la demande 2,106,043

Date de production 2021-05-11

Langue de la demande Anglais

DÉTAILS DU REQUÉRANT ET DE L'AGENT

Requérant

Traffic and Parking Control Co., Inc., a
corporation of Wisconsin
5100 West Brown Deer Road
Brown Deer, WI 53223
UNITED STATES OF AMERICA

Agent

LAVERY, DE BILLY, LLP
1 Place Ville Marie, Suite 4000, Montréal,
QUEBEC, H3B4M4

DÉTAILS DE LA MARQUE DE COMMERCE

LEGENDVIZ

Type de la marque de commerce

Caractères standard

Produits

Classe 09

Enseignes lumineuses.

Revendications

Date de priorité de production: 05 mai 2021, Pays ou Bureau: ÉTATS-UNIS D'AMÉRIQUE,
demande no: 90/690,958 en liaison avec le même genre de produits

Numéro de la demande 2,106,054

Date de production 2021-05-11

Langue de la demande Anglais

DÉTAILS DU REQUÉRANT ET DE L'AGENT

Requérant

Colgate-Palmolive Canada Inc.
Two Morneau Sobeco Centre, 6th Floor
895 Don Mills Road
Toronto
ONTARIO
M3C1W3

Agent

SMART & BIGGAR LP
1100-150 York street, TORONTO, ONTARIO,
M5H3S5

DÉTAILS DE LA MARQUE DE COMMERCE

Type de la marque de commerce

Dessin

Représentation visuelle





Produits

Classe 03

Dentifrice non médicamenteux.

Numéro de la demande 2,106,061

Date de production 2021-05-11

Langue de la demande Anglais

DÉTAILS DU REQUÉRANT ET DE L'AGENT

Requérant

Nachurs Alpine Solutions, LLC
421 Leader St
Marion, OH 43302-2296
UNITED STATES OF AMERICA

Agent

RIDOUT & MAYBEE LLP
250 University Avenue, 5th Floor, Toronto,
ONTARIO, M5H3E5

DÉTAILS DE LA MARQUE DE COMMERCE

FORTITUDE SR

Type de la marque de commerce

Caractères standard

Produits

Classe 01

Adjuvants pour produits chimiques agricoles; produits chimiques pour l'agriculture, l'horticulture et la foresterie, sauf les fongicides, les herbicides, les insecticides et les parasitocides.

Numéro de la demande 2,106,067

Date de production 2021-05-11

Langue de la demande Anglais

DÉTAILS DU REQUÉRANT ET DE L'AGENT

Requérant

Lightly Toasted, LLC

143 W 29th Street

New York, NY 10001

UNITED STATES OF AMERICA

Agent

COASTAL TRADEMARK SERVICES LIMITED

301-543 Granville Street, Vancouver, BRITISH

COLUMBIA, V6C1X8

DÉTAILS DE LA MARQUE DE COMMERCE

MERRY DISSMAS

Type de la marque de commerce

Caractères standard

Produits

Classe 28

Jeu de cartes.

Numéro de la demande 2,106,153

Date de production 2021-05-11

Langue de la demande Anglais

DÉTAILS DU REQUÉRANT ET DE L'AGENT**Requérant**

PLB International inc.
1361 Rue Graham-Bell
Boucherville
QUEBEC
J4B6A1

Agent

NATHALY J. VERMETTE
(DS AVOCATS), 1080 Côte du Beaver Hall,
Bureau 2100, Montréal, QUEBEC, H2Z1S8

DÉTAILS DE LA MARQUE DE COMMERCE

Type de la marque de commerce

Dessin

Représentation visuelle

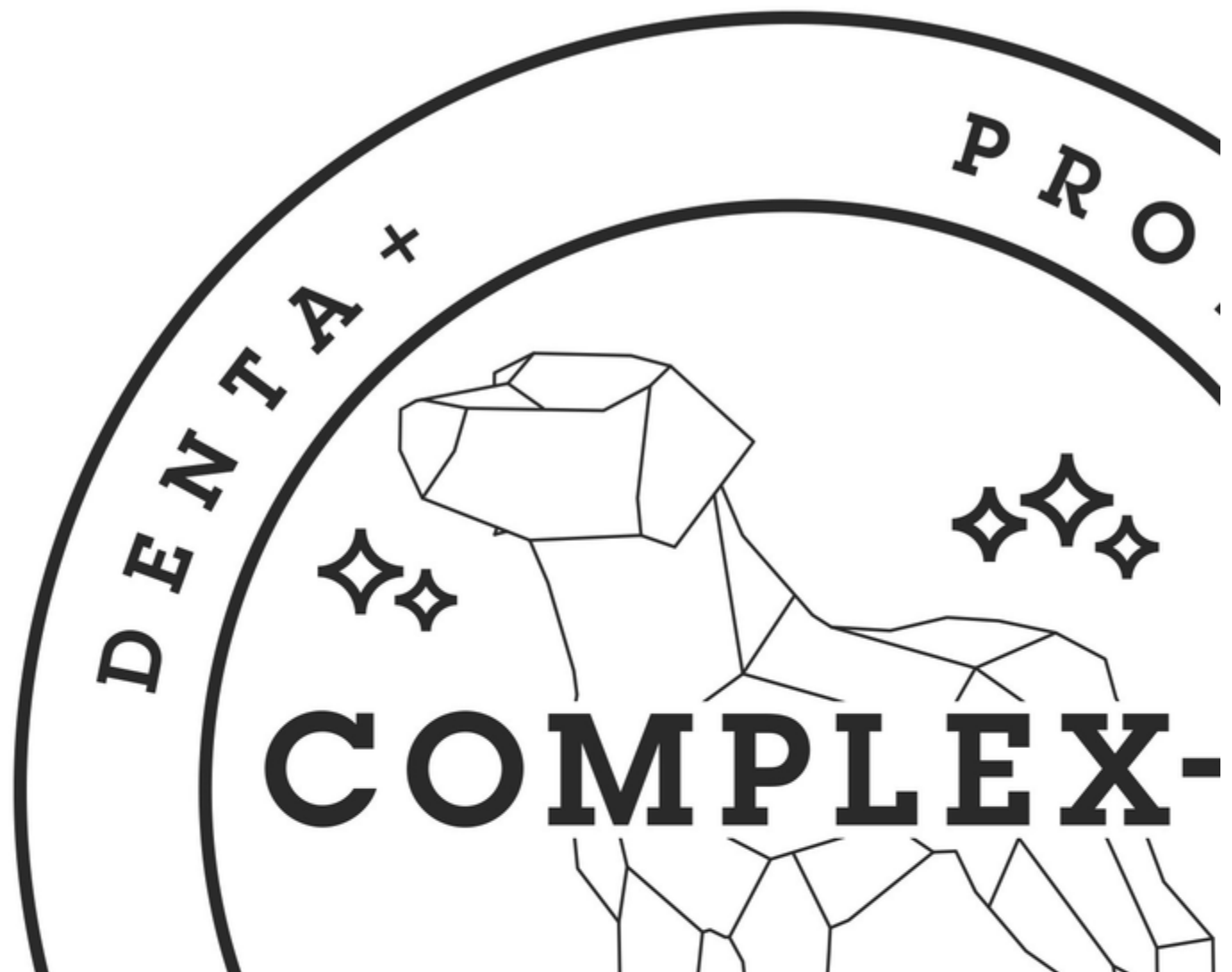

**Produits****Classe 31**

Nourriture pour chats; litière pour chats; nourriture pour chiens; litière pour animaux domestiques; nourriture pour animaux de compagnie.

Numéro de la demande 2,106,161

Date de production 2021-05-11

Langue de la demande Anglais

DÉTAILS DU REQUÉRANT ET DE L'AGENT

Requérant

Shenzhen Ta Cheng Industrial Co., Ltd
No.3409 jinzhonghuan international business
Jintian Road
Futian District
shenzhen, 518000
CHINA

Agent

MILTONS IP/P.I.
#200-15 Fitzgerald Road, Ottawa, ONTARIO,
K2H9G1

DÉTAILS DE LA MARQUE DE COMMERCE

Yabaco

Type de la marque de commerce

Caractères standard

Produits

Classe 03

Masques de beauté; dentifrices; crème de bain; détergents à vaisselle; nettoyants pour le visage; après-shampooings; parfums; faux ongles; faux cils; huiles essentielles aromatiques; cotons-tiges à usage cosmétique.

Numéro de la demande 2,106,169

Date de production 2021-05-11

Langue de la demande Anglais

DÉTAILS DU REQUÉRANT

Requérant

AMZEY INC

14247 E. DON JULIAN RD

CITY OF INDUSTRY, CA 91746

UNITED STATES OF AMERICA

DÉTAILS DE LA MARQUE DE COMMERCE

Type de la marque de commerce

Dessin

Représentation visuelle



Produits

Classe 21

(1) Pièges à insectes; souricières; éponges exfoliantes pour la peau; tampons à récurer; articles de table; bacs à litière pour animaux de compagnie; brosses antipeluches; bols pour animaux de compagnie; abreuvoirs pour animaux; cages pour animaux de compagnie; brosses pour animaux de compagnie; bols pour animaux de compagnie; brosses à dents électriques; gants de toilette pour animaux; auges; peignes pour animaux; cages pour animaux de compagnie; poubelles; barres à serviettes en plastique; anneaux à serviettes en plastique; rasoirs antipeluches électriques et non électriques; bagues pour oiseaux; cages à oiseaux; mangeoires d'oiseaux; seaux à couches; chiffons de nettoyage; tampons en métal pour le nettoyage; aquariums d'intérieur; peignes à cheveux électriques; aquariums pour poissons vivants; couvercles d'aquarium; brosses à vaisselle; cages pour animaux; brosses à ongles; bocaux à conserves en verre.

Classe 31

(2) Nourriture pour animaux de compagnie; litière de sable aromatisée pour animaux de compagnie; produits à mâcher comestibles pour animaux; aliments de premier âge pour animaux; nourriture pour animaux; appâts de pêche lyophilisés emballés; barbotage de son pour la consommation animale; nourriture pour chiens; os à mâcher digestibles pour chiens; poissons vivants pour aquariums; oeufs d'incubation vivants; carpes vivantes; insectes vivants; volaille vivante; nourriture pour la volaille; nourriture pour poissons rouges; crevettes vivantes; nourriture pour chats en conserve; litière pour chats et petits animaux; nourriture pour oiseaux; aliments pour le bétail; gâteries comestibles pour animaux de compagnie; insectes comestibles vivants; algues non transformées pour la consommation humaine ou animale; nourriture pour poissons d'aquarium; fourrage; nourriture pour poissons; nourriture pour animaux à base de farine de poisson.

Numéro de la demande 2,106,174

Date de production 2021-05-11

Langue de la demande Anglais

DÉTAILS DU REQUÉRANT ET DE L'AGENT

Requérant

Xifeng Lian
No. 10 Huating Kiln, Qianlian Village, Gaiwei
Town
Xianyou County, Fujian Province,
CHINA

Agent

XIN XU
(Fang An Law PC), Suite 300 & 306, 5500
North Service Rd., Burlington, ONTARIO,
L7L6W6

DÉTAILS DE LA MARQUE DE COMMERCE

Seiyue

Type de la marque de commerce

Caractères standard

Produits

Classe 09

Lunettes 3D; interphones de surveillance de bébés; chargeurs de batterie pour téléphones cellulaires; stylets capacitifs pour écrans tactiles; étuis de transport pour téléphones cellulaires; étuis de transport pour lecteurs de musique numérique; étuis de transport pour ordinateurs; supports à téléphone cellulaire; étuis de protection pour téléphones intelligents; étuis de protection pour assistants numériques personnels; étuis de protection pour lecteurs MP3; supports conçus pour les téléphones mobiles; supports conçus pour les ordinateurs tablettes; étuis conçus pour les ordinateurs; téléphones cellulaires; logiciels pour l'exécution de programmes de développement et de programmes d'application dans un environnement de développement commun; verres de contact; câbles de données; appareils de navigation pour véhicules, à savoir ordinateurs de bord; câbles électriques; fiches et prises électriques; films protecteurs conçus pour les écrans de téléphone intelligent; films protecteurs conçus pour les écrans d'ordinateur; cellules galvaniques; casques d'écoute; claviers pour téléphones mobiles; ordinateurs portatifs; serrures de porte numériques; pavés tactiles; ordinateurs tablettes.

Numéro de la demande 2,106,176**Date de production** 2021-05-12**Langue de la demande** Anglais

DÉTAILS DU REQUÉRANT ET DE L'AGENT

Requérant

Xifeng Lian
No. 10 Huating Kiln, Qianlian Village, Gaiwei
Town
Xianyou County, Fujian Province,
CHINA

Agent

XIN XU
(Fang An Law PC), Suite 300 & 306, 5500
North Service Rd., Burlington, ONTARIO,
L7L6W6

DÉTAILS DE LA MARQUE DE COMMERCE

HIDLY

Type de la marque de commerce

Caractères standard

Produits**Classe 10**

Appareils pour la respiration artificielle; prothèses mammaires; sucres d'alimentation pour bébés; tire-lait; gilets de contention; condoms; stérilets contraceptifs; diaphragmes contraceptifs; caméras intrabuccales à usage dentaire; neurostimulateurs électroniques à usage médical; gants à usage médical; prothèses auditives; thermomètres infrarouges à usage médical; lasers à usage médical; poupées pour adultes; masques pour le personnel médical; vibromasseurs; gants de massage; mitaines de massage; appareils de massage facial; appareils de massage des gencives; lits de massage à usage médical; cathéters médicaux et chirurgicaux; laparoscopes médicaux et chirurgicaux; outils médicaux et chirurgicaux pour couper les tissus et les organes humains ou animaux; instruments chirurgicaux pour utilisation en chirurgie orthopédique; ceintures orthopédiques; ceintures orthopédiques; pessaires; ciseaux pour la chirurgie; jouets érotiques; pochettes de stérilisation à usage médical; thermomètres à usage médical; écarteurs d'orteils à usage orthopédique; écarteurs d'orteils à usage orthopédique; tomodynamomètres; masques à oxygène à usage médical; masques sanitaires de protection contre la poussière à usage médical; masques sanitaires de protection contre les virus; instruments chirurgicaux; masques chirurgicaux; lampes à rayons ultraviolets à usage médical.

Numéro de la demande 2,106,179

Date de production 2021-05-12

Langue de la demande Anglais

DÉTAILS DU REQUÉRANT ET DE L'AGENT

Requérant

Guangzhou Feidengxian Information
Technology Co. , Ltd.
guangzhoushi nanshaqu fengzedonglu
106hao(zi bian 1 hao lou) X1301-E1242 511455
guangdong guangzhou,
CHINA

Agent

XIN XU
(Fang An Law PC), Suite 300 & 306, 5500
North Service Rd., Burlington, ONTARIO,
L7L6W6

DÉTAILS DE LA MARQUE DE COMMERCE

FRIDEKO HOME

Type de la marque de commerce

Caractères standard

Produits

Classe 11

(1) Ampoules; ampoules d'éclairage; guirlandes lumineuses comme décorations de fête; lampes électriques; lampes de table; manchons de lampe; brûleurs à incandescence; verres de lampe; douilles pour lampes électriques; diffuseurs d'éclairage; appareils d'éclairage; lustres; plafonniers; filaments pour lampes électriques; globes de lampe; guirlandes lumineuses comme décorations de fête; lampes de sûreté à usage souterrain; lanternes chinoises; lanternes; lampes de mineur; lumières électriques pour arbres de Noël; abat-jour; supports pour abat-jour; réverbères; lampes d'aquarium; lampes de plongée; luminaires à DEL; lampes germicides pour la purification de l'air; lampes à rayons ultraviolets pour la désinfection de surfaces; lanternes à bougie; projecteurs de scène.

Classe 20

(2) Châlits en bois; bureaux; mobilier de bureau; classeurs; chaises; chaises longues; fauteuils; tables; matelas; lits; jardinières (mobilier); mobilier de camping en métal; étaux-établis en métal, à savoir mobilier; armoires de rangement en métal; paravents; sofas; bases de lit; tables à langer; tables de massage; chaises de coiffeur; tables à thé; bibliothèques.

Numéro de la demande 2,106,199

Date de production 2021-05-12

Langue de la demande Anglais

DÉTAILS DU REQUÉRANT

Requérant

Shenzhen Youli Technology Co., Ltd.
C320, 4/F, Niulanqian Building
Minzhi Avenue, Xinniu Community, Minzhi
Street
Longhua
Shenzhen, 518131
CHINA

DÉTAILS DE LA MARQUE DE COMMERCE

coylbod

Type de la marque de commerce

Caractères standard

Produits

Classe 02

(1) Cartouches de toner remplies pour imprimantes laser; cartouches de toner remplies pour imprimantes à jet d'encre; toner pour photocopieurs; encre d'imprimerie; encres pour imprimantes et photocopieurs; cartouches de toner remplies pour imprimantes et photocopieurs; encres comestibles; cartouches d'encre comestible remplies pour imprimantes; toner pour imprimantes et photocopieurs; cartouches d'encre remplies pour imprimantes et photocopieurs.

Classe 03

(2) Savon à vaisselle; liquides nettoyants pour pare-brise; ammoniac pour utilisation comme détergent; produits de décapage de peinture; chiffons imprégnés de détergent pour le nettoyage; produits nettoyants pour le cuir; nettoyant à vitres; détachants pour la lessive; produits nettoyants tout usage.

Numéro de la demande 2,106,207

Date de production 2021-05-12

Langue de la demande Anglais

DÉTAILS DU REQUÉRANT

Requérant

Shenzhen Longood Intelligent Electric Co., Ltd
1701, Building 1, Xinyilingyu R&D Center, No.
30, Honglang North 2nd Road
69 Unit, Xingdong Community, Xin'an Street,
Bao'an District, Shenzhen, 518108,
CHINA

DÉTAILS DE LA MARQUE DE COMMERCE

Type de la marque de commerce

Dessin

Représentation visuelle



Produits

Classe 11

Ampoules à incandescence; lampes germicides pour la purification de l'air; lampes à rayons ultraviolets pour la désinfection de surfaces; bâtons chimioluminescents; filtres pour climatiseurs; ampoules; abat-jour; supports pour abat-jour; luminaires à DEL; guides lumineux sous-marins à DEL pour bateaux; lampes de sûreté à usage souterrain; lampes à fixer au mur; lampes à décharge et accessoires connexes; lampes solaires; ampoules à DEL; lampes à halogène; ampoules à halogène; lampes murales; appareils d'éclairage; appliques; éclairage paysager à

DEL; illuminateurs infrarouges; appareils d'éclairage infrarouges; douilles pour lampes électriques; lampes infrarouges; lampes d'appoint pour l'intérieur; tubes à décharge électrique pour l'éclairage; réfrigérateurs; climatiseurs; régénérateurs de chaleur; appareils de conditionnement de l'eau; arroseurs pour l'irrigation; dispositifs d'irrigation agricole; éléments chauffants; équipement d'irrigation agricole; stérilisateurs d'eau; adoucisseurs d'eau.

Numéro de la demande 2,106,243

Date de production 2021-05-12

Langue de la demande Anglais

DÉTAILS DU REQUÉRANT ET DE L'AGENT

Requérant

King Juice Company, Inc.
851 West Grange Avenue
Milwaukee, WI 53221
UNITED STATES OF AMERICA

Agent

SMART & BIGGAR LP
1100-150 York street, TORONTO, ONTARIO,
M5H3S5

DÉTAILS DE LA MARQUE DE COMMERCE

OCEAN BLUE

Type de la marque de commerce

Caractères standard

Produits

Classe 32

Jus et boissons aux fruits non alcoolisés; boissons gazeuses; limonade; limade; aucun des produits susmentionnés ne contient des canneberges ou n'est aromatisé aux canneberges.

Revendications

Date de priorité de production: 04 mai 2021, Pays ou Bureau: ÉTATS-UNIS D'AMÉRIQUE, demande no: 90/689,763 en liaison avec le même genre de produits

Numéro de la demande 2,106,289

Date de production 2021-05-12

Langue de la demande Anglais

DÉTAILS DU REQUÉRANT ET DE L'AGENT

Requérant

Main St. Group Inc.
640 Main St
Woodstock
ONTARIO
N4S8Y5

Agent

DICKINSON WRIGHT LLP
199 Bay Street, Suite 2200, P.O. Box 447,
Commerce Court : Postal Station, Toronto,
ONTARIO, M5L1G4

DÉTAILS DE LA MARQUE DE COMMERCE

GLOBAL STORE WALKS

Type de la marque de commerce

Caractères standard

Services

Classe 35

Stratégies de marketing pour des tiers; publicité des produits et des services de tiers.

Numéro de la demande 2,106,323

Date de production 2021-05-12

Langue de la demande Anglais

DÉTAILS DU REQUÉRANT ET DE L'AGENT

Requérant

Jason O Campbell
104 Larry Uteck Blvd
Halifax
NOVA SCOTIA
B3M4Y2

Agent

WITMART INC.
34 King Street East, Suite 500, Toronto,
ONTARIO, M5C2X8

DÉTAILS DE LA MARQUE DE COMMERCE

Type de la marque de commerce

Dessin

Représentation visuelle



Produits

Classe 25

(1) costumes de bain; blouses; manteaux; robes; gants; chapeaux; blousons; pantalons; foulards; chemises; souliers; culottes; jupes; chaussettes; chandails; sous-vêtements

(2) Chandails à capuchon [vêtements]; leggings.

Numéro de la demande 2,106,335

Date de production 2021-05-12

Langue de la demande Anglais

DÉTAILS DU REQUÉRANT ET DE L'AGENT

Requérant

Main St. Group Inc.
640 Main St
Woodstock
ONTARIO
N4S8Y5

Agent

DICKINSON WRIGHT LLP
199 Bay Street, Suite 2200, P.O. Box 447,
Commerce Court : Postal Station, Toronto,
ONTARIO, M5L1G4

DÉTAILS DE LA MARQUE DE COMMERCE

Type de la marque de commerce

Dessin

Représentation visuelle

GLOBAL
STOREWALKS

Services

Classe 35

Stratégies de marketing pour des tiers; publicité des produits et des services de tiers.

Numéro de la demande 2,106,367

Date de production 2021-05-12

Langue de la demande Anglais

DÉTAILS DU REQUÉRANT ET DE L'AGENT

Requérant

Peoples Trust Company
1400 - 888 Dunsmuir Street
Vancouver
BRITISH COLUMBIA
V6C3K4

Agent

OYEN WIGGS GREEN & MUTALA LLP
480-THE STATION, 601 WEST CORDOVA
STREET, VANCOUVER, BRITISH
COLUMBIA, V6B1G1

DÉTAILS DE LA MARQUE DE COMMERCE

Type de la marque de commerce

Dessin

Représentation visuelle



LENDFAST

Services

Classe 36

Organisation et offre de prêts; financement de prêts.

Numéro de la demande 2,106,852
Numéro d'enregistrement international 1591162
Langue de la demande Anglais

Date de production 2021-04-13

DÉTAILS DU REQUÉRANT ET DE L'AGENT

Requérant
RWS GmbH
Kronacher Straße 63
90765 Fürth
GERMANY

Agent
SMART & BIGGAR LP
SUITE 900, 55 METCALFE STREET, P.O.
BOX 2999, STATION D, OTTAWA, ONTARIO,
K1P5Y6

DÉTAILS DE LA MARQUE DE COMMERCE

Type de la marque de commerce
Dessin

Représentation visuelle



BLUE
PRIME

Revendication de couleur

La couleur est revendiquée comme caractéristique de la marque de commerce. Le bleu et le noir sont revendiqués comme caractéristiques de la marque de commerce. Notamment, le mot BLUE est bleu. Le mot PRIME et le dessin sont noirs.

Produits**Classe 13**

Munitions, en particulier charges principales; amorces d'explosif.

Revendications

Date de priorité de production: 15 janvier 2021, Pays ou Bureau: ALLEMAGNE, demande no: 30 2021 100 596 en liaison avec le même genre de produits

Numéro de la demande 2,106,900

Date de production 2021-04-29

Numéro d'enregistrement international 1412517

Langue de la demande Français

DÉTAILS DU REQUÉRANT ET DE L'AGENT

Requérant

GIVAUDAN SA
Chemin de la Parfumerie 5
CH-1214 Vernier
SUISSE

Agent

GOWLING WLG (CANADA) LLP
SUITE 2600, 160 ELGIN STREET, OTTAWA,
ONTARIO, K1P1C3

DÉTAILS DE LA MARQUE DE COMMERCE

DREAMSCENTZ

Type de la marque de commerce

Caractères standard

Produits

Classe 01

(1) Produits chimiques utilisés dans la fabrication de parfums, de cosmétiques, de savons, de détergents, de désodorisants autres qu'à usage personnel; compositions chimiques utilisées dans la fabrication de parfums, de cosmétiques, de savons, de détergents, de désodorisants autres qu'à usage personnel.

Classe 03

(2) Produits de parfumerie, bases pour parfums, parfums, huiles essentielles pour usage personnel, huiles essentielles aromatiques, huiles essentielles à des fins cosmétiques, huiles essentielles pour l'aromathérapie, savons de beauté, savons pour soins corporels, savons pour le visage, détergents ménagers, détergents pour le linge; parfums pour l'industrie cosmétique, à l'industrie des parfums et à l'industrie des détergents et produits d'entretien.

Numéro de la demande 2,106,902

Date de production 2021-05-12

Langue de la demande Anglais

DÉTAILS DU REQUÉRANT ET DE L'AGENT

Requérant

Dalian haolijun Technology Development Co.,
Ltd
No.1, 18 / F
167 Lu Xun Rd.
Zhongshan Dist.
Dalian, Liaoning,
CHINA

Agent

MILTONS IP/P.I.
#200-15 Fitzgerald Road, Ottawa, ONTARIO,
K2H9G1

DÉTAILS DE LA MARQUE DE COMMERCE

Grosee

Type de la marque de commerce

Caractères standard

Produits

Classe 28

Jouets pour animaux de compagnie; casse-tête; bâtons pour jeux; filets de sport; bancs d'exercice pour les abdominaux; baudriers d'escalade; gants de sport; ornements et décorations pour arbres de Noël; protections de sport; patins à roues alignées; piscines gonflables à usage récréatif; pieds d'arbre de Noël; balles et ballons de sport; pompes spécialement conçues pour les ballons de jeu; aiguilles de pompe pour le gonflage de ballons de jeu; jeux de plateau; cartes à jouer; jeux d'échecs; cerfs-volants; balançoires.

Numéro de la demande 2,106,908

Date de production 2021-05-12

Langue de la demande Anglais

DÉTAILS DU REQUÉRANT

Requérant

Luckys Exotic Bodega Corp.
1706-945 Marine Dr
West Vancouver
BRITISH COLUMBIA
V7T1A8

DÉTAILS DE LA MARQUE DE COMMERCE

LUCKY'S EXOTIC BODEGA

Type de la marque de commerce

Caractères standard

Désistement

Le droit à l'emploi exclusif du mot LUCKY'S en dehors de la marque de commerce n'est pas accordé.

Services

Classe 35

(1) Services de conseil en gestion des affaires ayant trait au franchisage; exploitation d'épiceries; offre d'aide dans le domaine de la gestion des affaires dans le cadre d'un contrat de franchise; services de dépanneur de détail; services d'épicerie de détail.

(2) Offre d'aide technique pour la mise sur pied et l'exploitation de franchises de dépanneurs.

Numéro de la demande 2,106,913

Date de production 2021-05-12

Langue de la demande Anglais

DÉTAILS DU REQUÉRANT ET DE L'AGENT

Requérant

Shenzhen Keruilong Technology Co., Ltd.
C1202, Block C, Xixintian Century Business
Center
Shixia North Second Street, Shixia Community
Fubao Street, Futian District
Shenzhen,
CHINA

Agent

MILTONS IP/P.I.
#200-15 Fitzgerald Road, Ottawa, ONTARIO,
K2H9G1

DÉTAILS DE LA MARQUE DE COMMERCE

Keriloo

Type de la marque de commerce

Caractères standard

Produits

Classe 28

Ballons de plage gonflables; balles et ballons de sport; ballons de jeu; ballons jouets; balles et ballons de jeu; aiguilles de pompe pour le gonflage de ballons de jeu; ballons de fête; pistolets à eau; batteries de cuisine jouets; voitures jouets; jouets en peluche; chapeaux de fête; blocs de jeu de construction.

Numéro de la demande 2,106,926

Date de production 2021-05-13

Langue de la demande Anglais

DÉTAILS DU REQUÉRANT ET DE L'AGENT

Requérant

Yantai Lvlin Tools Co., Ltd.
(Shandong) Pilot Free Trade Zone, No. 2,
Shaoguan Road
the intersection of Guangzhou Road and
Shenzhen Street
Yantai Area
Shandong Province,
CHINA

Agent

XIN XU
(Fang An Law PC), Suite 300 & 306, 5500
North Service Rd., Burlington, ONTARIO,
L7L6W6

DÉTAILS DE LA MARQUE DE COMMERCE

Type de la marque de commerce

Dessin

Représentation visuelle



Produits

Classe 06

(1) Fil de fer; boulons en métal; clous (quincaillerie); ressorts (quincaillerie); cadenas; pinces-étaux en métal; boîtes à outils en métal.

Classe 07

(2) Presses à fourrage agricoles; rotoculteurs agricoles; élévateurs agricoles; équipement agricole de fertilisation des sols; charrues agricoles; moissonneuses; machines agricoles d'ensemencement; marteaux électriques; foreuses pour le travail des métaux; appareils de forage; machines à peindre; dynamos; soudeuses électriques; perceuses électriques à main; marteaux électriques à main; meuleuses à main électriques; machines de nettoyage de tapis; machines de nettoyage d'étangs; machines de nettoyage de planchers; machines de nettoyage à la vapeur.

Classe 08

(3) Instruments de ponçage manuels; outils à main manuels; atomiseurs manuels à usage agricole; fourches écologiques à usage agricole; outils de jardinage; lames pour scies à main; outils à river manuels; pinces à épiler; sécateurs.

Numéro de la demande 2,106,935

Date de production 2021-05-13

Langue de la demande Anglais

DÉTAILS DU REQUÉRANT

Requérant

SHENZHEN YOUMI INTELLIGENT
TECHNOLOGY CO., LTD.
Room 406&407, 4/F, The 4th Office,
Chongwen Garden, No.1 Tangling Road
Fuguang Community, Taoyuan Street,
Nanshan District, Shenzhen, 518000,
CHINA

DÉTAILS DE LA MARQUE DE COMMERCE

UMIDIGI

Type de la marque de commerce

Caractères standard

Produits

Classe 09

Ordinateur tablette; radios bidirectionnelles; moniteurs d'activité vestimentaires; routeurs de réseau; enceintes pour haut-parleurs; moniteurs vidéo; casques d'écoute; prises électriques; serrures de porte numériques; montres intelligentes; logiciels de reconnaissance faciale; téléphones intelligents; étuis pour téléphones cellulaires; micros-casques sans fil pour téléphones intelligents; projecteurs cinématographiques; projecteurs vidéo; thermomètres de laboratoire; thermomètres infrarouges; serrures de porte électroniques; accumulateurs électriques.

Numéro de la demande 2,106,948

Date de production 2021-05-13

Langue de la demande Anglais

DÉTAILS DU REQUÉRANT ET DE L'AGENT

Requérant

2712218 Ontario Inc.
45 Connie Crescent #A
Concord
ONTARIO
L4K1L3

Agent

CHITIZ PATHAK LLP
77 King Street West, TD North Tower, Suite
700, P.O. Box 118, Toronto, ONTARIO,
M5K1G8

DÉTAILS DE LA MARQUE DE COMMERCE

ERGO

Type de la marque de commerce

Caractères standard

Produits

Classe 24

Draps; couvre-matelas; couvertures lestées; protège-oreillers.

Numéro de la demande 2,106,953

Date de production 2021-05-13

Langue de la demande Anglais

DÉTAILS DU REQUÉRANT ET DE L'AGENT

Requérant

B&G Foods North America, Inc.
Four Gatehall Drive, Suite 110
Parsippany, NJ 07054
UNITED STATES OF AMERICA

Agent

DEETH WILLIAMS WALL LLP
150 YORK STREET, SUITE 400, TORONTO,
ONTARIO, M5H3S5

DÉTAILS DE LA MARQUE DE COMMERCE

GREEN GIANT

Type de la marque de commerce

Caractères standard

Produits

Classe 29

Grignotines à base de légumes.

Numéro de la demande 2,106,954

Date de production 2021-05-13

Langue de la demande Anglais

DÉTAILS DU REQUÉRANT ET DE L'AGENT

Requérant

B&G Foods North America, Inc.
Four Gatehall Drive, Suite 110
Parsippany, NJ 07054
UNITED STATES OF AMERICA

Agent

DEETH WILLIAMS WALL LLP
150 YORK STREET, SUITE 400, TORONTO,
ONTARIO, M5H3S5

DÉTAILS DE LA MARQUE DE COMMERCE

Type de la marque de commerce

Dessin

Représentation visuelle



Revendication de couleur

La couleur est revendiquée comme caractéristique de la marque de commerce. Le vert est revendiqué comme caractéristique de la marque. La marque est constituée du dessin d'un homme portant une toge faite de feuilles et des bottes dans ses pieds, du mot « Green » à gauche de l'homme et du mot « Giant » à sa droite ainsi que d'une vallée derrière lui. Le point sur le « i » des mots « Green Giant » est représenté par une feuille stylisée. Les mots « Green Giant » et le dessin de feuille stylisée sont verts, tout comme l'homme et la vallée en arrière-plan. Le blanc dans le ciel ainsi qu'à l'avant-plan sous les mots « Green Giant » et le dessin de l'homme représente des zones transparentes.

Produits

Classe 29

Grignotines à base de légumes.

Numéro de la demande 2,106,970

Date de production 2021-05-13

Langue de la demande Anglais

DÉTAILS DU REQUÉRANT ET DE L'AGENT

Requérant

Yiwu Target Electric Appliance Co., Ltd.
No.17222, District Two of Yiwu International
Trade City, Yiwu City
Zhejiang Province, 318014
CHINA

Agent

BCF S.E.N.C.R.L./BCF LLP
1100, boul. René-Lévesque Ouest, 25e Étage,
Montréal, QUEBEC, H3B5C9

DÉTAILS DE LA MARQUE DE COMMERCE

Type de la marque de commerce

Dessin

Représentation visuelle



Produits

Classe 08

Tondeuses à barbe; rasoirs électriques; rasoirs non électriques; tondeuses à cheveux électriques; tondeuses à cheveux non électriques; appareils d'épilation électriques et non électriques; nécessaires de manucure électriques; fers à friser électriques; fers à friser non électriques; pinces à gaufrer les cheveux.

Numéro de la demande 2,106,974

Date de production 2021-05-13

Langue de la demande Anglais

DÉTAILS DU REQUÉRANT ET DE L'AGENT

Requérant

Tracy Castro
20285 Stewart Crescent Suite 402
Maple Ridge
BRITISH COLUMBIA
V2X8G1

Agent

ANDREI MINCOV
(TRADEMARK FACTORY INTERNATIONAL
INC.), 300 - 1055 W. Hastings St., Vancouver,
BRITISH COLUMBIA, V6E2E9

DÉTAILS DE LA MARQUE DE COMMERCE

ATIVO

Type de la marque de commerce

Caractères standard

Produits

Classe 03

(1) sérums de beauté; cosmétiques; crèmes pour le visage; émulsions pour le visage; lotion pour le visage; préparations de soins capillaires; shampoings et après-shampoings; préparations pour soins de la peau; exfoliant pour la peau

Classe 05

(2) shampoings pédiculicides

Classe 21

(3) peignes pour crêper les cheveux; pinceaux cosmétiques; brosses à cheveux

Services

Classe 35

(1) Services de magasin de vente au détail de cosmétiques; services de magasin de vente au détail en ligne de cosmétiques.

Classe 44

(2) services cosmétiques de soins du corps; services de salons de soins cutanés

Numéro de la demande 2,106,976

Date de production 2021-05-13

Langue de la demande Anglais

DÉTAILS DU REQUÉRANT ET DE L'AGENT

Requérant

Anhui Xinyisheng Medical Technology Co., Ltd.
No.999, North of the Intersection of Tonghe
Road and
G343, Si County
Suzhou City, Anhui Province, 234000
CHINA

Agent

MARK W. TIMMIS
(MARK TIMMIS LAW CORPORATION), 2595
CAVENDISH AVENUE, VICTORIA, BRITISH
COLUMBIA, V8R2G5

DÉTAILS DE LA MARQUE DE COMMERCE

Type de la marque de commerce

Dessin

Représentation visuelle



Produits

Classe 09

(1) Gants de laboratoire jetables; gants ignifugés; gants en amiante pour la protection contre les accidents; vêtements et gants de soudure pour la protection contre les accidents ou les blessures; gants de plongée; gants de protection contre les rayons X à usage industriel; vêtements de protection contre l'exposition aux produits chimiques; vêtements résistant au feu; bottes de protection contre le feu; vêtements isothermes pour la protection contre les accidents ou les blessures.

Classe 10

(2) Gants pour utilisation dans les hôpitaux; mitaines à usage médical; gants à usage médical; gants de massage; vibromasseurs; appareils de thérapie à l'électricité statique; prothèses auditives; biberons; vêtements de compression post-opératoire; masques respiratoires de protection contre les virus et les microbes.

Classe 21

(3) Gants pour travaux ménagers; gants de jardinage; gants pour le lavage de voitures; gants de cuisinier; mitaines de cuisine; gants à polir; gants de toilettage pour animaux; gants d'époussetage; gants de travail; gants pour travaux ménagers.

Numéro de la demande 2,106,978

Date de production 2021-05-13

Langue de la demande Anglais

DÉTAILS DU REQUÉRANT ET DE L'AGENT

Requérant

John Kim
17 Mellowood Dr
North York
ONTARIO
M2L2E4

Agent

SMART & BIGGAR LP
1100-150 York street, TORONTO, ONTARIO,
M5H3S5

DÉTAILS DE LA MARQUE DE COMMERCE

JOOJOKI

Type de la marque de commerce

Caractères standard

Services

Classe 43

Services de restaurant de nouilles udon et de nouilles soba; bars à vin; services de casse-croûte et de cantine; services de casse-croûte; casse-croûte; services de comptoir de plats à emporter; services de comptoir de plats à emporter; services de bar à thé; services de salon de thé; salons de thé; services de salon de thé; services de restaurant; services de restaurant comprenant des services de plats à emporter; restaurants; pubs; offre de services de restaurant; exploitation de pubs; services de chef personnel; services de restaurant japonais; comptoirs à jus; services de bar laitier; services de restaurant de type okonomiyaki; bars-salons; services de comptoir à café et à jus; cafés-bars et bars à thé; services de café-restaurant; cafés-restaurants; services de café et de casse-croûte; services de café; services de café et de casse-croûte; services de café; cafés-restaurants; cafés; services de cafétéria et de cantine; services de cafétéria; cafétérias; services de cantine; services de comptoir de plats à emporter; services de bar et de bar-salon; services de bar et de restaurant; services de bar; services de bistro; services de brasserie; microbrasseries; services de buffet pour bars-salons.

Numéro de la demande 2,106,981

Date de production 2021-05-13

Langue de la demande Anglais

DÉTAILS DU REQUÉRANT ET DE L'AGENT

Requérant

Jiangsu xinkangyuan Medical Technology Co.,
Ltd.
Factory of No. 18, Zhusong Road, Suxitong
Science and Technology Industrial Park
Nantong City, Jiangsu Province, 226000
CHINA

Agent

MARK W. TIMMIS
(MARK TIMMIS LAW CORPORATION), 2595
CAVENDISH AVENUE, VICTORIA, BRITISH
COLUMBIA, V8R2G5

DÉTAILS DE LA MARQUE DE COMMERCE

Type de la marque de commerce

Dessin

Représentation visuelle



NKONRE
新康源

Translittération des caractères étrangers

La translittération fournie par le requérant pour les caractères chinois est « xinkangyuan ».

Produits

Classe 09

(1) Gants de laboratoire jetables; gants ignifugés; gants en amiante pour la protection contre les accidents; vêtements et gants de soudure pour la protection contre les accidents ou les blessures; gants de plongée; gants de protection contre les rayons X à usage industriel; vêtements de protection contre l'exposition aux produits chimiques; vêtements résistant au feu; bottes de protection contre le feu; vêtements isothermes pour la protection contre les accidents ou les blessures.

Classe 10

(2) Gants pour utilisation dans les hôpitaux; mitaines à usage médical; gants à usage médical; gants de massage; vibromasseurs; appareils de thérapie à l'électricité statique; prothèses auditives; biberons; vêtements de compression post-opératoire; masques respiratoires de protection contre les virus et les microbes.

Classe 21

(3) Gants pour travaux ménagers; gants de jardinage; gants pour le lavage de voitures; gants de cuisinier; mitaines de cuisine; gants à polir; gants de toilettage pour animaux; gants d'époussetage; gants de travail; gants pour travaux ménagers.

Numéro de la demande 2,107,002

Date de production 2021-05-13

Langue de la demande Anglais

DÉTAILS DU REQUÉRANT ET DE L'AGENT

Requérant

DeVry Greenhouses (1989) Ltd.
49259 Castleman Road
Chilliwack
BRITISH COLUMBIA
V2P6H4

Agent

OYEN WIGGS GREEN & MUTALA LLP
480-THE STATION, 601 WEST CORDOVA
STREET, VANCOUVER, BRITISH
COLUMBIA, V6B1G1

DÉTAILS DE LA MARQUE DE COMMERCE

LETTUCE GARDEN

Type de la marque de commerce

Caractères standard

Produits

Classe 31

Plantes vivantes.

Numéro de la demande 2,107,005

Date de production 2021-05-13

Langue de la demande Anglais

DÉTAILS DU REQUÉRANT ET DE L'AGENT

Requérant

Bemis Manufacturing Company
300 Mill Street
Sheboygan Falls, WI 53085
UNITED STATES OF AMERICA

Agent

BERESKIN & PARR LLP/S.E.N.C.R.L., S.R.L.
SCOTIA PLAZA, 40 KING STREET WEST,
40th FLOOR, TORONTO, ONTARIO, M5H3Y2

DÉTAILS DE LA MARQUE DE COMMERCE

Type de la marque de commerce

Dessin

Représentation visuelle

The logo for Mayfair BY BEMIS features the word "Mayfair" in a large, elegant, cursive script. Below it, the words "BY BEMIS" are written in a smaller, clean, sans-serif, all-caps font.

Produits

Classe 11

Sièges de toilette.

Revendications

Date de priorité de production: 10 février 2021, Pays ou Bureau: ÉTATS-UNIS D'AMÉRIQUE,
demande no: 90/522,683 en liaison avec le même genre de produits

Numéro de la demande 2,107,031

Date de production 2021-05-13

Langue de la demande Anglais

DÉTAILS DU REQUÉRANT ET DE L'AGENT

Requérant

The Coleman Company, Inc.
3600 North Hydraulic
Wichita, KS 67219
UNITED STATES OF AMERICA

Agent

GOWLING WLG (CANADA) LLP
SUITE 1600, 1 FIRST CANADIAN PLACE, 100
KING STREET WEST, TORONTO, ONTARIO,
M5X1G5

DÉTAILS DE LA MARQUE DE COMMERCE

GET THE PARTY STARTED

Type de la marque de commerce

Caractères standard

Produits

Classe 21

- (1) Manchons isothermes pour canettes.
- (2) verres droit; bouteilles d'eau vendues vides

Numéro de la demande 2,107,055

Date de production 2021-05-13

Langue de la demande Anglais

DÉTAILS DU REQUÉRANT ET DE L'AGENT

Requérant

Retail Royalty Company, a Nevada, U.S.A.
corporation
101 Convention Center Drive
Las Vegas, NV 89109
UNITED STATES OF AMERICA

Agent

OSLER, HOSKIN & HARCOURT LLP
Suite 320, World Exchange Plaza, 100 Queen
Street, Ottawa, ONTARIO, K1P1J9

DÉTAILS DE LA MARQUE DE COMMERCE

MAMA BY AERIE

Type de la marque de commerce

Caractères standard

Produits

Classe 05

(1) Compressees d'allaitement.

Classe 25

(2) Vêtements de maternité, nommément soutiens-gorge, bustiers, hauts (vêtements).

Numéro de la demande 2,107,073

Date de production 2021-05-13

Langue de la demande Anglais

DÉTAILS DU REQUÉRANT ET DE L'AGENT

Requérant

Confirmed Automation Systems Inc.
1651 Welch Street
North Vancouver
BRITISH COLUMBIA
V7P3G9

Agent

OYEN WIGGS GREEN & MUTALA LLP
480-THE STATION, 601 WEST CORDOVA
STREET, VANCOUVER, BRITISH
COLUMBIA, V6B1G1

DÉTAILS DE LA MARQUE DE COMMERCE

PikAssist

Type de la marque de commerce

Caractères standard

Produits

Classe 07

Machines d'emballage pour aliments.

Numéro de la demande 2,107,075

Date de production 2021-05-13

Langue de la demande Anglais

DÉTAILS DU REQUÉRANT

Requérant

Clear Ocean Seafood Ltd.
2145-21331 Gordon Way
Richmond
BRITISH COLUMBIA
V6W1J9

DÉTAILS DE LA MARQUE DE COMMERCE

Type de la marque de commerce

Dessin

Représentation visuelle



Revendication de couleur

La couleur est revendiquée comme caractéristique de la marque de commerce. Les deux coquilles sont bleues et l'ombre des coquilles est jaune. Les caractères chinois, qui signifient « scallops », sont jaunes avec un contour bleu.

Traduction des caractères étrangers

La traduction anglaise fournie par le requérant pour les caractères étrangers « Kan », « Ji », « Kaiba » et « Shira » est, respectivement, « Sail », « Standing », « Shellfish » et « Pillar ». Dans son ensemble, la traduction est « Scallop meat ».

Translittération des caractères étrangers

La translittération fournie par le requérant pour les caractères étrangers est « Kan », « Ji », « Kaiba » et « Shira ».

Produits

Classe 29

poissons et fruits de mer

Numéro de la demande 2,107,089

Date de production 2021-05-13

Langue de la demande Anglais

DÉTAILS DU REQUÉRANT

Requérant

Yachao Yang

Group 2, Xinzhuang Village, Tangzhuang

Township

Shangshui County

Henan, 466199

CHINA

DÉTAILS DE LA MARQUE DE COMMERCE

luxsego

Type de la marque de commerce

Caractères standard

Produits

Classe 21

Tasses; gamelles; vaisselle; boîtes à lunch; ronds de serviette de table; presse-ail; articles en porcelaine; brûle-parfums; cuir à polir; pinceaux et brosses cosmétiques; pots à fleurs; moules à gâteau; grandes tasses en céramique; verre brut et mi-ouvré; moules à glaçons.

Numéro de la demande 2,107,098

Date de production 2021-05-14

Langue de la demande Anglais

DÉTAILS DU REQUÉRANT ET DE L'AGENT

Requérant

Suqian shitouhua Technology Co., Ltd
No. 310-03, Yigao Internet business park
Yanghe Town, Yanghe New District
Suqian City, 223725
CHINA

Agent

MILTONS IP/P.I.
#200-15 Fitzgerald Road, Ottawa, ONTARIO,
K2H9G1

DÉTAILS DE LA MARQUE DE COMMERCE

Fulmo

Type de la marque de commerce

Caractères standard

Produits

Classe 10

Cure-oreilles; thermomètres médicaux; excavateurs dentaires; cuillères pour l'administration de médicaments; compresses froides de premiers soins; gants à usage médical; prothèses auditives; matériel de suture; ophtalmoscopes; cathéters médicaux et chirurgicaux; équipement d'acupuncture; clamps chirurgicaux; prothèses dentaires; fraises dentaires; appareils d'orthodontie.

Numéro de la demande 2,107,103

Date de production 2021-05-14

Langue de la demande Anglais

DÉTAILS DU REQUÉRANT

Requérant

Zhang Kaiting
No.261, Gaode 1st Street, Haicheng District
Beihai City, Guangxi,
CHINA

DÉTAILS DE LA MARQUE DE COMMERCE

HollGink

Type de la marque de commerce

Caractères standard

Produits

Classe 28

Balles d'exercice antistress; balançoires de yoga; aiguilles de pompe pour le gonflage de ballons de jeu; poulies d'exercice; jouets pour l'eau; protège-poignets pour le sport; écrans de camouflage pour la chasse; flotteurs de natation à usage récréatif; coffres à articles de pêche; sangles de yoga; blocs de yoga; rubans spécialement conçus pour la gymnastique rythmique sportive; ballons de handball; objets gonflables pour piscines; anneaux de natation; genouillères pour le sport; cordes à sauter; lignes à pêche; ballons pour la boxe; boomerangs.

Numéro de la demande 2,107,104

Date de production 2021-05-14

Langue de la demande Anglais

DÉTAILS DU REQUÉRANT ET DE L'AGENT

Requérant

JAMMERS APPAREL GROUP
2000 ONESIME GAGNON
LACHINE
QUEBEC
H8T3M8

Agent

SELENA ALTRO
4141 SHERBROOKE ST. W., SUITE 650,
WESTMOUNT, QUEBEC, H3Z1B8

DÉTAILS DE LA MARQUE DE COMMERCE

LOVE & DREAMS

Type de la marque de commerce

Caractères standard

Produits

Classe 25

Vêtements, notamment vêtements de nuit, vêtements d'intérieur, lingerie, vêtements de dessous, sous-vêtements, soutiens-gorge, pantalons molletonnés, chandails molletonnés, shorts et tee-shirts.

Numéro de la demande 2,107,105

Date de production 2021-05-14

Langue de la demande Anglais

DÉTAILS DU REQUÉRANT ET DE L'AGENT

Requérant

JAMMERS APPAREL GROUP
2000 ONESIME GAGNON
LACHINE
QUEBEC
H8T3M8

Agent

SELENA ALTRO
4141 SHERBROOKE ST. W., SUITE 650,
WESTMOUNT, QUEBEC, H3Z1B8

DÉTAILS DE LA MARQUE DE COMMERCE

DREAM BIG PEACE OUT

Type de la marque de commerce

Caractères standard

Produits

Classe 25

Vêtements, notamment vêtements de nuit, vêtements d'intérieur, lingerie, vêtements de dessous, sous-vêtements, soutiens-gorge, pantalons molletonnés, chandails molletonnés, shorts et tee-shirts.

Numéro de la demande 2,107,107

Date de production 2021-05-14

Langue de la demande Anglais

DÉTAILS DU REQUÉRANT ET DE L'AGENT

Requérant

Shiwu Liu
Room 701, Building 2, No. 25, Gangqian West
Road
Licheng Street
Zengcheng City, Guangdong Province,
CHINA

Agent

XIN XU
(Fang An Law PC), Suite 300 & 306, 5500
North Service Rd., Burlington, ONTARIO,
L7L6W6

DÉTAILS DE LA MARQUE DE COMMERCE

saviland

Type de la marque de commerce

Caractères standard

Produits

Classe 03

Autocollants de stylisme ongulaire; gel pour les ongles; vernis à ongles; couche de base pour les ongles; stylos de vernis à ongles; dissolvants à vernis à ongles; dissolvants à vernis à ongles en crayon; couche de finition pour les ongles; poudre à appliquer sur le vernis à ongles; lotions solaires; produits pour retirer les ongles en gel; produits cosmétiques de soins des ongles; adhésifs pour fixer les faux cheveux; crème pour les lèvres; masques de beauté; produits de maquillage; faux cils; cosmétiques; crayons de maquillage; produits démaquillants; crayons à sourcils; mascara; brillants à lèvres; ombre à paupières; rouges à lèvres; lait nettoyant pour le visage; crème pour le visage.

Numéro de la demande 2,107,108

Date de production 2021-05-14

Langue de la demande Anglais

DÉTAILS DU REQUÉRANT ET DE L'AGENT

Requérant

JAMMERS APPAREL GROUP
2000 ONESIME GAGNON
LACHINE
QUEBEC
H8T3M8

Agent

SELENA ALTRO
4141 SHERBROOKE ST. W., SUITE 650,
WESTMOUNT, QUEBEC, H3Z1B8

DÉTAILS DE LA MARQUE DE COMMERCE

PLD NATION

Type de la marque de commerce

Caractères standard

Produits

Classe 18

(1) Vêtements pour animaux de compagnie.

Classe 25

(2) Vêtements, notamment vêtements de nuit, vêtements d'intérieur, lingerie, vêtements de dessous, sous-vêtements, soutiens-gorge, pantalons molletonnés, chandails molletonnés, shorts et tee-shirts.

Numéro de la demande 2,107,109

Date de production 2021-05-14

Langue de la demande Anglais

DÉTAILS DU REQUÉRANT ET DE L'AGENT

Requérant

JAMMERS APPAREL GROUP
2000 ONESIME GAGNON
LACHINE
QUEBEC
H8T3M8

Agent

SELENA ALTRO
4141 SHERBROOKE ST. W., SUITE 650,
WESTMOUNT, QUEBEC, H3Z1B8

DÉTAILS DE LA MARQUE DE COMMERCE

PLD BLUE

Type de la marque de commerce

Caractères standard

Produits

Classe 25

Vêtements, notamment vêtements de nuit, vêtements d'intérieur, lingerie, vêtements de dessous, sous-vêtements, soutiens-gorge, pantalons molletonnés, chandails molletonnés, shorts et tee-shirts.

Numéro de la demande 2,107,174

Date de production 2021-05-14

Langue de la demande Anglais

DÉTAILS DU REQUÉRANT ET DE L'AGENT

Requérant

JAMMERS APPAREL GROUP
2000 ONESIME GAGNON
LACHINE
QUEBEC
H8T3M8

Agent

SELENA ALTRO
4141 SHERBROOKE ST. W., SUITE 650,
WESTMOUNT, QUEBEC, H3Z1B8

DÉTAILS DE LA MARQUE DE COMMERCE

Type de la marque de commerce

Dessin

Représentation visuelle

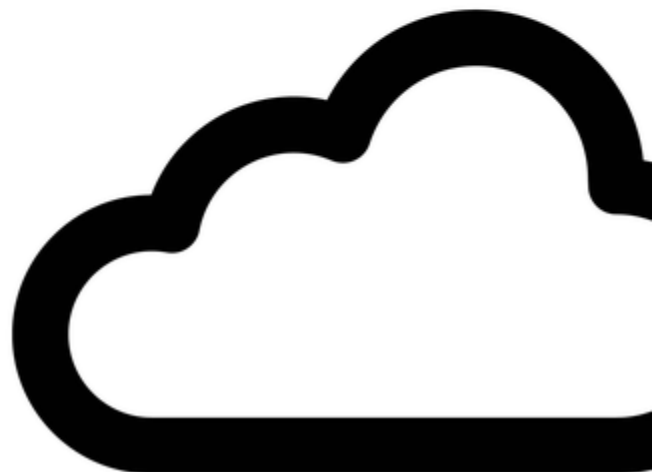
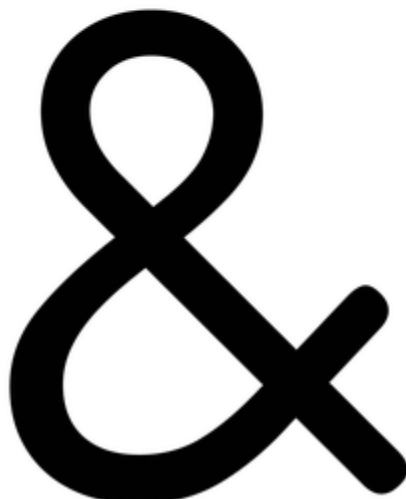

Produits

Classe 18

(1) Vêtements pour animaux de compagnie.

Classe 25

(2) Vêtements, notamment vêtements de nuit, vêtements d'intérieur, lingerie, vêtements de dessous, sous-vêtements, soutiens-gorge, pantalons molletonnés, chandails molletonnés, shorts et tee-shirts.

Numéro de la demande 2,107,180

Date de production 2021-05-14

Langue de la demande Anglais

DÉTAILS DU REQUÉRANT ET DE L'AGENT

Requérant

The Pillsbury Company, LLC
Number One General Mills Boulevard
Minneapolis, MN 55426
UNITED STATES OF AMERICA

Agent

SMART & BIGGAR LP
SUITE 900, 55 METCALFE STREET, P.O.
BOX 2999, STATION D, OTTAWA, ONTARIO,
K1P5Y6

DÉTAILS DE LA MARQUE DE COMMERCE

POPPINS'

Type de la marque de commerce

Caractères standard

Produits

Classe 30

Pâte.

Revendications

Date de priorité de production: 18 janvier 2021, Pays ou Bureau: ÉTATS-UNIS D'AMÉRIQUE,
demande no: 90/471,647 en liaison avec le même genre de produits

Numéro de la demande 2,107,215

Date de production 2021-05-14

Langue de la demande Anglais

DÉTAILS DU REQUÉRANT ET DE L'AGENT

Requérant

Wu Xiaorong
No.4,Ln.6,Xikeng Residential Area,Liangying
Town,Chaonan Dist.
Shantou,Guangdong, 515141
CHINA

Agent

ANITA MAR
dba Trademark Angel, Suite 521, 6-2557
Dougall Avenue, Windsor, ONTARIO, N8X1T5

DÉTAILS DE LA MARQUE DE COMMERCE

Type de la marque de commerce

Dessin

Représentation visuelle



JIEKAO

Produits**Classe 09**

Visières pour casques; visières de protection pour casques; masques antipoussière; casques pour soudeurs; visières de protection pour ouvriers; gants en amiante pour la protection contre les accidents; gants pour la plongée; masques de protection contre la poussière; masques de plongée; genouillères de travail; casques de protection pour le sport; bombes d'équitation; protège-tête pour le sport; casques de moto.

Numéro de la demande 2,107,217

Date de production 2021-05-14

Langue de la demande Anglais

DÉTAILS DU REQUÉRANT ET DE L'AGENT

Requérant

HEFEI SHANGLING TRADING CO., LTD
Room 304-16, Nangang Science Park
Intersection of Dabieshan Road and Tianlong
Road, Hi-tech Zone
Hefei City, Anhui Province, 230000
CHINA

Agent

ANITA MAR
dba Trademark Angel, Suite 521, 6-2557
Dougall Avenue, Windsor, ONTARIO, N8X1T5

DÉTAILS DE LA MARQUE DE COMMERCE

Pimoys

Type de la marque de commerce

Caractères standard

Produits

Classe 21

Ouvre-bouteilles; moules à gâteau; ornements en porcelaine; articles en porcelaine; chiffons de nettoyage et de polissage; passoires; peignes pour crêper les cheveux; pinceaux et brosses cosmétiques; soie dentaire; distributeurs de savon liquide à usage domestique; verres à boire; poubelles; chiffons d'époussetage; pinceaux traceurs pour les yeux; auges; gants de jardinage; carafes en verre; moules à glaçons; brossettes interdentaires pour nettoyer les dents; brosses à ongles.

Numéro de la demande 2,107,227

Date de production 2021-05-14

Langue de la demande Anglais

DÉTAILS DU REQUÉRANT ET DE L'AGENT

Requérant

PetSmart Home Office, Inc.
19601 N. 27th Avenue
Phoenix, AZ 85027
UNITED STATES OF AMERICA

Agent

BORDEN LADNER GERVAIS LLP
ATTN: INTELLECTUAL PROPERTY
DEPARTMENT, 1000 DE LA GAUCHETIERE
STREET WEST, SUITE 900, MONTREAL,
QUEBEC, H3B5H4

DÉTAILS DE LA MARQUE DE COMMERCE

SO MELON-DRAMATIC

Type de la marque de commerce

Caractères standard

Produits

Classe 28

Jouets pour animaux de compagnie.

Numéro de la demande 2,107,238

Date de production 2021-05-14

Langue de la demande Anglais

DÉTAILS DU REQUÉRANT ET DE L'AGENT

Requérant

PetSmart Home Office, Inc.
19601 N. 27th Avenue
Phoenix, AZ 85027
UNITED STATES OF AMERICA

Agent

BORDEN LADNER GERVAIS LLP
ATTN: INTELLECTUAL PROPERTY
DEPARTMENT, 1000 DE LA GAUCHETIERE
STREET WEST, SUITE 900, MONTREAL,
QUEBEC, H3B5H4

DÉTAILS DE LA MARQUE DE COMMERCE

TINY TALES

Type de la marque de commerce

Caractères standard

Produits

Classe 18

Articles de transport pour animaux.

Numéro de la demande 2,107,277

Date de production 2021-05-14

Langue de la demande Anglais

DÉTAILS DU REQUÉRANT ET DE L'AGENT

Requérant

VERTICAL ROOTS, LLC
1008 Clements Crest Lane
Suite 130
Charleston, SC 29492
UNITED STATES OF AMERICA

Agent

MILLER IP LAW
84 Neilson Drive, Toronto, ONTARIO, M9C1V7

DÉTAILS DE LA MARQUE DE COMMERCE

Type de la marque de commerce

Dessin

Représentation visuelle

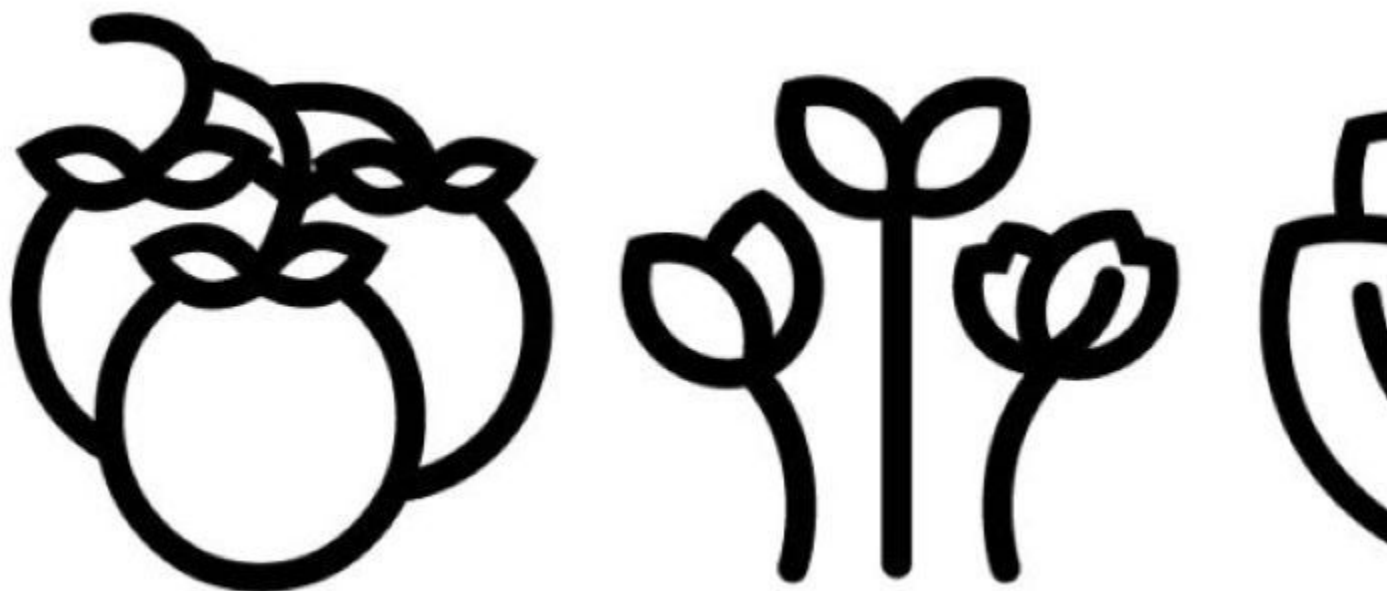

Produits

Classe 31

Laitue fraîche; légumes frais.

Revendications

Date de priorité de production: 10 mai 2021, Pays ou Bureau: ÉTATS-UNIS D'AMÉRIQUE, demande no: 90/700,419 en liaison avec le même genre de produits

Numéro de la demande 2,107,292

Date de production 2021-05-14

Langue de la demande Anglais

DÉTAILS DU REQUÉRANT ET DE L'AGENT

Requérant

Jarritos, Inc.
500 W. Overland Ave.
Suite 300
El Paso, TX 79901
UNITED STATES OF AMERICA

Agent

OYEN WIGGS GREEN & MUTALA LLP
480-THE STATION, 601 WEST CORDOVA
STREET, VANCOUVER, BRITISH
COLUMBIA, V6B1G1

DÉTAILS DE LA MARQUE DE COMMERCE

THE OFFICIAL DRINK OF TACOS

Type de la marque de commerce

Caractères standard

Produits

Classe 32

Boissons gazeuses aromatisées aux fruits; boissons gazeuses.

Numéro de la demande 2,107,293

Date de production 2021-05-14

Langue de la demande Anglais

DÉTAILS DU REQUÉRANT ET DE L'AGENT

Requérant

The LYCRA Company UK Limited
One St. Peter's Square
Manchester M3 3DE,
UNITED KINGDOM

Agent

BORDEN LADNER GERVAIS LLP
World Exchange Plaza, 100 Queen Street,
Suite 1300, Ottawa, ONTARIO, K1P1J9

DÉTAILS DE LA MARQUE DE COMMERCE

LYCRA ENVIROFIT

Type de la marque de commerce

Caractères standard

Produits

Classe 05

(1) Couches jetables pour bébés, caleçons de bain jetables pour bébés, culottes de propreté jetables, serviettes et culottes d'incontinence jetables pour adultes, serviettes hygiéniques jetables pour femmes.

Classe 22

(2) Fibres textiles.

Numéro de la demande 2,107,294

Date de production 2021-05-14

Langue de la demande Anglais

DÉTAILS DU REQUÉRANT ET DE L'AGENT

Requérant

The LYCRA Company UK Limited
One St. Peter's Square
Manchester M3 3DE,
UNITED KINGDOM

Agent

BORDEN LADNER GERVAIS LLP
World Exchange Plaza, 100 Queen Street,
Suite 1300, Ottawa, ONTARIO, K1P1J9

DÉTAILS DE LA MARQUE DE COMMERCE

Type de la marque de commerce

Dessin

Représentation visuelle



Produits**Classe 05**

(1) Couches jetables pour bébés, caleçons de bain jetables pour bébés, culottes de propreté jetables, serviettes et culottes d'incontinence jetables pour adultes, serviettes hygiéniques jetables pour femmes.

Classe 22

(2) Fibres textiles.

Numéro de la demande 2,107,303

Date de production 2021-05-14

Langue de la demande Anglais

DÉTAILS DU REQUÉRANT

Requérant

YINGCHUN HUANG

4 Citadel Estates Terr NW

Calgary

ALBERTA

T3G4S4

DÉTAILS DE LA MARQUE DE COMMERCE

Type de la marque de commerce

Dessin

Représentation visuelle



Services

Classe 42

Conception et développement de matériel informatique et de logiciels.

Numéro de la demande 2,107,322

Date de production 2021-05-15

Langue de la demande Anglais

DÉTAILS DU REQUÉRANT ET DE L'AGENT

Requérant

AMPLIFIEDAG, INC.
1008 Clements Crest Lane
Suite 130
Charleston, SC 29492
UNITED STATES OF AMERICA

Agent

MILLER IP LAW
84 Neilson Drive, Toronto, ONTARIO, M9C1V7

DÉTAILS DE LA MARQUE DE COMMERCE

AMPLIFIED AG

Type de la marque de commerce

Caractères standard

Produits

Classe 31

Légumes frais.

Numéro de la demande 2,107,324

Date de production 2021-05-15

Langue de la demande Anglais

DÉTAILS DU REQUÉRANT ET DE L'AGENT

Requérant

AMPLIFIEDAG, INC.
1008 Clements Crest Lane
Suite 130
Charleston, SC 29492
UNITED STATES OF AMERICA

Agent

MILLER IP LAW
84 Neilson Drive, Toronto, ONTARIO, M9C1V7

DÉTAILS DE LA MARQUE DE COMMERCE

Type de la marque de commerce

Dessin

Représentation visuelle

The logo for 'Amplified' features a stylized, bold letter 'A' on the left. The 'A' is formed by a thick, black, hand-drawn style stroke that curves around itself. To the right of this 'A' is the word 'mplified' in a clean, sans-serif font. The final 'A' at the end of the word is also in the same bold, hand-drawn style as the first 'A'.

Produits

Classe 31

Légumes frais.

Numéro de la demande 2,107,331

Date de production 2021-05-15

Langue de la demande Anglais

DÉTAILS DU REQUÉRANT

Requérant

Nikola Damulewicz
75 St Claire Ave
Nepean
ONTARIO
K2G2A5

DÉTAILS DE LA MARQUE DE COMMERCE

MODA LASH

Type de la marque de commerce

Caractères standard

Traduction des caractères étrangers

La traduction anglaise fournie par le requérant pour le mot italien MODA est FASHION.

Produits

Classe 03

Fournitures pour la pose de rallonges de cils; fournitures pour cils; fournitures de beauté; manuels et trousse de formation pour la pose de rallonges de cils; faux cils; produits cosmétiques pour cils; trousse de cosmétiques; accessoires pour la pose de faux cils et de cils.

Services

Classe 44

Services de salon de beauté; services de pose de rallonges de cils; services de formation en personne et en ligne pour la pose de rallonges de cils; services de permanente et de rehaussement des rallonges de cils.

Numéro de la demande 2,107,344

Date de production 2021-05-17

Langue de la demande Anglais

DÉTAILS DU REQUÉRANT

Requérant

Foshan Langzhao Lighting Co., Ltd.
301 and 302, Building 2, Shunde Zhifuyuan,
No. 8 Second Ring Road
Gaozan Village Committee, Xingtan Town,
Shunde District
Foshan City,
CHINA

DÉTAILS DE LA MARQUE DE COMMERCE

BESTIELAM

Type de la marque de commerce

Caractères standard

Produits

Classe 11

Lampes à pied; lampes électriques; plafonniers; lampes de lecture; luminaires; ampoules; luminaires à DEL; lampes d'appoint pour l'intérieur; projecteurs; lampes solaires; lampes à incandescence; lampes à énergie solaire; appareils d'éclairage; diffuseurs d'éclairage; appareils d'éclairage fluorescent; appareils d'éclairage électrique sur rail; guirlandes lumineuses comme décorations de fête.

Numéro de la demande 2,107,349

Date de production 2021-05-17

Langue de la demande Anglais

DÉTAILS DU REQUÉRANT ET DE L'AGENT

Requérant

Xifeng Lian
No. 10 Huating Kiln, Qianlian Village
Gaiwei Town
Xianyou County, Fujian Province,
CHINA

Agent

XIN XU
(Fang An Law PC), Suite 300 & 306, 5500
North Service Rd., Burlington, ONTARIO,
L7L6W6

DÉTAILS DE LA MARQUE DE COMMERCE

SOG

Type de la marque de commerce

Caractères standard

Produits

Classe 14

Réveils; amulettes; perles de fantaisie pour la confection de bijoux; bracelets; breloques pour chaînes porte-clés; fermoirs pour bijoux; horloges; horloges et montres; bijoux de fantaisie; boutons de manchette; perles de culture; pendulettes de bureau; diamants; boucles d'oreilles; figurines en métal précieux; bijoux en fil d'or; bijoux de chapeau; bijoux; chaînes de bijouterie; breloques de bijouterie; bijoux en ambre jaune; coffrets à bijoux; broches de bijouterie; épingles à chapeau de bijouterie; chaînes porte-clés; chaînes porte-clés en métal précieux; anneaux porte-clés en métal précieux; médaillons; mouvements d'horlogerie; colliers; épinglettes décoratives; ornements pour chaussures en métal précieux; strass; perles; pendentifs; épingles de bijouterie; alliages de métaux précieux; pierres précieuses; bagues, à savoir bijoux; bijoux pour chaussures; argent; bijoux en argent; statues en métal précieux; bracelets de montre-bracelet; pinces de cravate en métal précieux; épingles à cravate; pinces de cravate; bracelets de montre; chaînes de montre; breloques de montre; pochettes de montre; montres; objets d'art en métaux précieux; montres-bracelets.

Numéro de la demande 2,107,350

Date de production 2021-05-17

Langue de la demande Anglais

DÉTAILS DU REQUÉRANT ET DE L'AGENT

Requérant

Xifeng Lian
No. 10 Huating Kiln, Qianlian Village
Gaiwei Town
Xianyou County, Fujian Province,
CHINA

Agent

XIN XU
(Fang An Law PC), Suite 300 & 306, 5500
North Service Rd., Burlington, ONTARIO,
L7L6W6

DÉTAILS DE LA MARQUE DE COMMERCE

lenoup

Type de la marque de commerce

Caractères standard

Produits

Classe 20

Matelas pneumatiques; fauteuils; lits pour animaux de compagnie; bacs de rangement en plastique; traversins; bibliothèques; chaises; commodes; contenants d'emballage en plastique; coussins; bureaux; mobilier de chambre; mobilier de salle à manger; mobilier de jardin; mobilier de cuisine; mobilier de salle de séjour; mobilier de bureau; mobilier scolaire; coffres (mobilier); garnitures de porte en verre; comptoirs-vitrines; comptoirs de vente; matelas de camping; présentoirs de rangement pour bijoux; tableaux d'affichage; casiers; coussins; matelas; armoires en métal; mobilier de camping en métal; étagères en métal; étaux-établis en métal, à savoir mobilier; moulures à cadres pour photos; matelas de camping; boîtes d'expédition et de rangement en plastique; boîtes en bois et en plastique; boîtes à outils en plastique vendues vides; contenants d'emballage industriel en bambou; contenants d'emballage industriel en bois; coussins pour animaux de compagnie; chaises berçantes; sièges pliants; postes de travail debout; tabourets; tables; boîtes et coffres à jouets; garde-robes; stores; pupitres; chaises; oreillers et coussins; matelas de sol; oreillers gonflables.

Numéro de la demande 2,107,352

Date de production 2021-05-17

Langue de la demande Anglais

DÉTAILS DU REQUÉRANT ET DE L'AGENT

Requérant

Xifeng Lian
No. 10 Huating Kiln, Qianlian Village
Gaiwei Town
Xianyou County, Fujian Province,
CHINA

Agent

XIN XU
(Fang An Law PC), Suite 300 & 306, 5500
North Service Rd., Burlington, ONTARIO,
L7L6W6

DÉTAILS DE LA MARQUE DE COMMERCE

MHKBD

Type de la marque de commerce

Caractères standard

Produits

Classe 20

Matelas pneumatiques; fauteuils; lits pour animaux de compagnie; bacs de rangement en plastique; traversins; bibliothèques; chaises; commodes; contenants d'emballage en plastique; coussins; bureaux; mobilier de chambre; mobilier de salle à manger; mobilier de jardin; mobilier de cuisine; mobilier de salle de séjour; mobilier de bureau; mobilier scolaire; coffres (mobilier); garnitures de porte en verre; comptoirs-vitrines; comptoirs de vente; matelas de camping; présentoirs de rangement pour bijoux; tableaux d'affichage; casiers; coussins; matelas; armoires en métal; mobilier de camping en métal; étagères en métal; étaux-établis en métal, à savoir mobilier; moulures à cadres pour photos; matelas de camping; boîtes d'expédition et de rangement en plastique; boîtes en bois et en plastique; boîtes à outils en plastique vendues vides; contenants d'emballage industriel en bambou; contenants d'emballage industriel en bois; coussins pour animaux de compagnie; chaises berçantes; sièges pliants; postes de travail debout; tabourets; tables; boîtes et coffres à jouets; garde-robes; stores; pupitres; chaises; oreillers et coussins; matelas de sol; oreillers gonflables.

Numéro de la demande 2,107,355

Date de production 2021-05-17

Langue de la demande Anglais

DÉTAILS DU REQUÉRANT ET DE L'AGENT

Requérant

Xifeng Lian
No. 10 Huating Kiln, Qianlian Village
Gaiwei Town
Xianyou County, Fujian Province,
CHINA

Agent

XIN XU
(Fang An Law PC), Suite 300 & 306, 5500
North Service Rd., Burlington, ONTARIO,
L7L6W6

DÉTAILS DE LA MARQUE DE COMMERCE

TamBee

Type de la marque de commerce

Caractères standard

Produits

Classe 21

Ustensiles de cuisson au four; tapis de cuisson; ouvre-bouteilles électriques; ouvre-bouteilles; bols; moules à gâteau; mélangeurs à cocktail; moules de cuisine; emporte-pièces de cuisine; casseroles; ustensiles de cuisine; pinceaux et brosses cosmétiques; spatules à usage cosmétique; ramasse-miettes; brosses à dents électriques; nécessaires de toilette; poubelles; gants de jardinage; carafes en verre; bocaux en verre; cruches; porte-couteaux pour la table; pinceaux et brosses de maquillage; balais mécaniques non électriques; bouilloires non électriques; ustensiles de cuisson au four; pichets; assiettes; pots; brosses à chaussures; chiffons pour cirer les chaussures; services à thé; contenants isothermes pour aliments; brosses à dents; verres à vin; verseurs à vin; boîtes de rangement d'accessoires pour cheveux; brosses pour le nettoyage de réservoirs et de contenants; peignes électriques; déchets de coton pour le nettoyage; cuillères à jus pour la cuisine; bouilloires japonaises en fonte non électriques [tetsubin]; contenants pour aliments; éponges de maquillage; ornements en porcelaine; pots à fleurs; tasses et grandes tasses; petites cruches; chiffons de nettoyage, d'époussetage et de polissage.

Numéro de la demande 2,107,356

Date de production 2021-05-17

Langue de la demande Anglais

DÉTAILS DU REQUÉRANT ET DE L'AGENT

Requérant

Xifeng Lian
No. 10 Huating Kiln, Qianlian Village
Gaiwei Town
Xianyou County, Fujian Province,
CHINA

Agent

XIN XU
(Fang An Law PC), Suite 300 & 306, 5500
North Service Rd., Burlington, ONTARIO,
L7L6W6

DÉTAILS DE LA MARQUE DE COMMERCE

ELETON

Type de la marque de commerce

Caractères standard

Produits

Classe 24

Couvre-lits; brocarts; couvre-pieds; taies d'oreiller; couettes; serviettes de bain; grandes serviettes de bain; couvertures de lit; couvre-lits; couvre-lits en papier; linge de lit; draps; tissus en matières synthétiques; couvertures en laine; tissu de laine; tissus de soie; drapeaux en tissu; tissu de coton; tissu de coton; embrasses en matières textiles; tissus à langer pour bébés; rideaux; tissu de sparte; drapeaux en tissu; cantonnières; tissus d'ameublement; tissus à usage textile; débarbouillettes; débarbouillettes en tissu; drap feutré; feutre et tissus non tissés; tissu de lin; couvertures en molleton; housses à mobilier en plastique; tissu de gaze; essuie-mains en tissu; mouchoirs en tissu; toile de chanvre; tissus d'ameublement; étiquettes en matières textiles; tissu de lingerie; housses de matelas; couvre-matelas; moustiquaires; tissus non tissés; tissu de nylon; couvre-lits en papier; couvre-oreillers; calicot imprimé; blanchets d'impression en tissu; couettes en tissu; serviettes de table en tissu; tissus de soie pour l'impression de motifs; doublures de sac de couchage; linge de table; linge de table en tissu; serviettes de table en tissu; dessous-de-plat en tissu; décorations murales en tissu; couvre-pieds en tissu éponge; tissu de rayonne; débarbouillettes; tissus.

Numéro de la demande 2,107,357

Date de production 2021-05-17

Langue de la demande Anglais

DÉTAILS DU REQUÉRANT ET DE L'AGENT

Requérant

Xifeng Lian
No. 10 Huating Kiln, Qianlian Village
Gaiwei Town
Xianyou County, Fujian Province,
CHINA

Agent

XIN XU
(Fang An Law PC), Suite 300 & 306, 5500
North Service Rd., Burlington, ONTARIO,
L7L6W6

DÉTAILS DE LA MARQUE DE COMMERCE

SANPU

Type de la marque de commerce

Caractères standard

Produits

Classe 28

Appareils de jeux d'arcade; appareils de jeux vidéo d'arcade; protège-bras pour le sport; appâts de pêche artificiels; extenseurs pour pectoraux; commandes pour consoles de jeu; commandes pour voitures jouets; commandes pour avions jouets; jouets d'action électroniques; blocs de jeu de construction; balles et ballons d'exercice; gyroscopes et stabilisateurs de vol pour modèles réduits d'aéronefs; genouillères pour le sport; véhicules jouets; bandages de sport pour les mains; jeux de société; jouets gonflables pour la piscine; véhicules jouets télécommandés; cannes à pêche; modèles réduits de véhicules; jouets en peluche; robots jouets; pistolets à air comprimé jouets; aéronefs jouets; arbres de Noël artificiels avec lumières intégrées; manches à balai de jeux vidéo; appareils de jeux vidéo; ceintures d'haltérophilie; poids d'exercice pour les poignets; poids d'exercice pour les chevilles.

Numéro de la demande 2,107,358

Date de production 2021-05-17

Langue de la demande Anglais

DÉTAILS DU REQUÉRANT ET DE L'AGENT

Requérant

Xiutian Wen

No.10, Jiuling Road, Fudong, Huangpu District

Guangzhou,

CHINA

Agent

XIN XU

(Fang An Law PC), Suite 300 & 306, 5500

North Service Rd., Burlington, ONTARIO,

L7L6W6

DÉTAILS DE LA MARQUE DE COMMERCE

Asmwo

Type de la marque de commerce

Caractères standard

Produits

Classe 21

Ustensiles de cuisine; seaux (contenants); moules de cuisine; boîtes à pain pour la cuisine; planches à découper de cuisine; planches à découper pour la cuisine; râpes pour la cuisine; articles de cuisine en émail; couvercles de casserole; mortiers pour la cuisine; spatules pour la cuisine; vaisselle en verre; verres à boire; grandes tasses en céramique; articles en terre cuite; articles en porcelaine; flasques; tasses; pots à fleurs; vases; tirelires; candélabres; vaporisateurs de parfum; jardinières de fenêtre; brûle-parfums; gants de jardinage.

Numéro de la demande 2,107,366

Date de production 2021-05-17

Langue de la demande Anglais

DÉTAILS DU REQUÉRANT ET DE L'AGENT

Requérant

Zhengyan Youjia Supply Chain (Zhuhai) Co.,
Ltd.
2014, 2nd Floor, No. 1206 , East of Jida
Jiuzhou Avenue
Zhuhai City,
CHINA

Agent

XIN XU
(Fang An Law PC), Suite 300 & 306, 5500
North Service Rd., Burlington, ONTARIO,
L7L6W6

DÉTAILS DE LA MARQUE DE COMMERCE

Type de la marque de commerce

Dessin

Représentation visuelle





Produits

Classe 26

Bandeaux pour cheveux; broderies; broderies pour vêtements; dentelles et broderies; cordes décoratives; rubans en tissu pour l'emballage de cadeaux; boucles en tissu pour l'emballage de cadeaux; boucles de mercerie; épingles à chapeaux; pièces décoratives pour vêtements; bordures en dentelle; ornements pour cheveux; broches à cheveux; broches pour vêtements; accessoires pour cheveux; bigoudis; barrettes à cheveux; épingles à cheveux; résilles; boucles pour cheveux; breloques pour colliers pour animaux de compagnie; breloques décoratives pour téléphones cellulaires; breloques décoratives pour articles de lunetterie; rubans pour les cheveux; fleurs artificielles; guirlandes artificielles; couronnes de fleurs artificielles; plantes artificielles.

Numéro de la demande 2,107,370

Date de production 2021-05-17

Langue de la demande Anglais

DÉTAILS DU REQUÉRANT ET DE L'AGENT

Requérant

Beijing Zunxiang Time Technology Co., Ltd
(No. A1061, Jianwai Juying Union Incubator)
14th Floor, Building 118, Jianguo Road
Chaoyang District
Beijing, 100020
CHINA

Agent

MILTONS IP/P.I.
#200-15 Fitzgerald Road, Ottawa, ONTARIO,
K2H9G1

DÉTAILS DE LA MARQUE DE COMMERCE

Type de la marque de commerce

Dessin

Représentation visuelle

The logo for 'Adorabby' features the word in a bold, black, sans-serif font. The letter 'A' is stylized as a triangle with a small notch at the top. The 'o' has a small gap in its lower curve. The 'y' has a long, sweeping tail that curves downwards and to the right.

Produits

Classe 11

Robins automatiques; purificateurs d'air; climatiseurs; installations de climatisation pour véhicules; purificateurs d'air à usage domestique; humidificateurs; radiateurs électriques portatifs; sèche-mains électriques; purgeurs d'air pour installations de chauffage à la vapeur; filtres d'aquarium; lampes d'aquarium; feux de vélo; phares pour automobiles; lanternes électriques; lampe murale; appareils d'éclairage paysager à DEL; lanternes à bougie; lampes fluorescentes; appareils d'éclairage infrarouges; luminaires à DEL.

Numéro de la demande 2,107,371

Date de production 2021-05-17

Langue de la demande Anglais

DÉTAILS DU REQUÉRANT ET DE L'AGENT

Requérant

Yiwu Hongqi Electronic Commerce Co., Ltd.
Hepan shan village District C-23#
Chengxi street
Yiwu City, Zhejiang, 322000
CHINA

Agent

MILTONS IP/P.I.
#200-15 Fitzgerald Road, Ottawa, ONTARIO,
K2H9G1

DÉTAILS DE LA MARQUE DE COMMERCE

Type de la marque de commerce

Dessin

Représentation visuelle



Traduction des caractères étrangers

Selon le requérant, la marque GCHARAL n'a aucune signification particulière en anglais. Il s'agit d'un mot inventé.

Produits

Classe 11

Cuisinières; appareils de cuisson japonais au charbon à usage domestique (shichirin); surfaces de cuisson électriques; déshydrateurs d'aliments; brûleurs à acétylène; fours de cuisson à usage domestique; grils barbecue; batteries de cuisine électriques; robots boulangers; cuisinières; barbecues et grils; sécheuses; machines à café électriques; friteuses; bougies électroniques; foyers; grils électriques; grils électriques d'intérieur; éclateuses de maïs électriques; vaporisateurs pour le visage; machines à glaçons; lampes murales; appareils d'éclairage paysager à DEL.

Numéro de la demande 2,107,404
Langue de la demande Anglais

Date de production 2021-05-17

DÉTAILS DU REQUÉRANT ET DE L'AGENT

Requérant

Tsung-Tse HSIEH
No. 20, Lane 30, Sec. 2, Hwei Rd.
Tainan City, 704
TAIWAN

Agent

MOFFAT & CO.
P.O. Box 2088, Station D, Ottawa, ONTARIO,
K1P5W3

DÉTAILS DE LA MARQUE DE COMMERCE

Type de la marque de commerce
Dessin

Représentation visuelle



Traduction des caractères étrangers

La traduction anglaise fournie par le requérant pour les deux premiers caractères est « sun », et celle pour les deux derniers caractères est « Mr. ».

Translittération des caractères étrangers

La translittération fournie par le requérant pour le premier caractère est « tai », celle pour le deuxième est « yang », celle pour le troisième est « xian », et celle pour le dernier est « sheng ».

Produits**Classe 30**

Boissons au thé; café et thé.

Services**Classe 43**

Cafés-bars et bars à thé.

Numéro de la demande 2,107,480

Date de production 2021-05-17

Langue de la demande Anglais

DÉTAILS DU REQUÉRANT ET DE L'AGENT

Requérant

Komos, Inc.
55 Washington Street, Suite 312
Brooklyn, NY 11201
UNITED STATES OF AMERICA

Agent

JENSEN IP
234 - 38 Auriga Drive, Ottawa, ONTARIO,
K2E8A5

DÉTAILS DE LA MARQUE DE COMMERCE

KOMOS

Type de la marque de commerce

Caractères standard

Produits

Classe 33

Téquila.

Numéro de la demande 2,107,481

Date de production 2021-05-17

Langue de la demande Anglais

DÉTAILS DU REQUÉRANT ET DE L'AGENT

Requérant

Komos, Inc.
55 Washington Street, Suite 312
Brooklyn, NY 11201
UNITED STATES OF AMERICA

Agent

JENSEN IP
234 - 38 Auriga Drive, Ottawa, ONTARIO,
K2E8A5

DÉTAILS DE LA MARQUE DE COMMERCE

CASA KOMOS

Type de la marque de commerce

Caractères standard

Produits

Classe 33

Téquila.

Numéro de la demande 2,107,573

Date de production 2021-05-17

Langue de la demande Anglais

DÉTAILS DU REQUÉRANT ET DE L'AGENT

Requérant

Treeline Collective Inc.
200 - 38018 Cleveland Ave
Squamish
BRITISH COLUMBIA
V8B0B4

Agent

KEN POULIN
(Evermark Trademarks), 1302 - 1323 Homer
Street, Vancouver, BRITISH COLUMBIA,
V6B5T1

DÉTAILS DE LA MARQUE DE COMMERCE

TREELINE COLLECTIVE

Type de la marque de commerce

Caractères standard

Produits

Classe 09

(1) chaînes pour lunettes; cordons pour lunettes; lunettes de soleil

Classe 14

(2) bracelets; bijoux faits sur mesure; boucles d'oreilles; bijouterie; chaînes pour bijouterie; breloques; médallions; médailles; colliers; bagues étant des bijoux; argent; bijoux en argent

Classe 24

(3) couvertures pour bébés; serviettes de bain; serviettes de plage; couvertures de lit; couvre-lits; literie; draps; courtepointes; jetés de lit; couvertures de lit; couvertures pour l'extérieur; couvertures pour enfants; serviettes de tissu; édredons; serviettes de coton; couvertures; housses de coussins; housses de couettes; couvre-oreillers; taies d'oreillers; courtepointes; draps; étoffe textile; décorations murales en tissu; serviettes en matières textiles; couvertures de voyage; couvertures en laine; tissu de laine cardée

Classe 25

(4) vêtements athlétiques; chaussures athlétiques; vêtements pour bébés; caleçons de bain; costumes de bain; caleçons de bain; costumes de plage; chaussures de plage; ceintures; bikinis; vêtements décontractés; chaussures décontractées; vêtements pour enfants; chaussures d'escalade; vêtements de soirée; robes; chapeaux; blousons; jeans; robes-chasubles; jumpers; hauts en tricot; ponchos; chandails; sandales; foulards; souliers; chaussettes; chandails; costumes de bain; t-shirts; débardeurs

Services

Classe 35

Services de magasin de vente au détail et de vente au détail en ligne de ce qui suit : lunettes de soleil, chaînes de lunettes, cordons de lunettes, chaînes de bijouterie, breloques de bijouterie, médallions, médailles, argent, bracelets, bijoux faits sur mesure, boucles d'oreilles, bijoux, colliers, bagues, à savoir bijoux, bijoux en argent, serviettes de bain, couvertures de lit, couvre-lits, linge de lit, draps, couvre-lits, jetés, couvertures pour l'extérieur, couvertures pour enfants, serviettes en

tissu, édredons, couvre-pieds, housses de coussin, housses de couette, housses d'oreiller, taies d'oreiller, couettes, draps, tissus, décorations murales en tissu, serviettes en textile, couvertures de voyage, couvertures en laine, tissu de laine, couvertures pour bébés, serviettes de plage, serviettes en coton, couvertures, articles chaussants de sport, caleçons de bain, maillots de bain, vêtements de plage, chaussures de plage, ceintures, bikinis, articles chaussants tout-aller, articles chaussants d'escalade, robes, vestes, jeans, robes-chasubles, chasubles, hauts en tricot, ponchos, pulls, sandales, chaussettes, chandails, maillots de bain, tee-shirts, débardeurs, vêtements de sport, vêtements pour bébés, vêtements tout-aller, vêtements pour enfants, vêtements habillés, chapeaux, foulards, chaussures, carpettes; vente en gros de ce qui suit : lunettes de soleil, chaînes de lunettes, cordons de lunettes, chaînes de bijouterie, breloques de bijouterie, médaillons, médailles, argent, bracelets, bijoux faits sur mesure, boucles d'oreilles, bijoux, colliers, bagues, à savoir bijoux, bijoux en argent, serviettes de bain, couvertures de lit, couvre-lits, linge de lit, draps, couvre-lits, jetés, couvertures pour l'extérieur, couvertures pour enfants, serviettes en tissu, édredons, couvre-pieds, housses de coussin, housses de couette, housses d'oreiller, taies d'oreiller, couettes, draps, tissus, décorations murales en tissu, serviettes en textile, couvertures de voyage, couvertures en laine, tissu de laine, couvertures pour bébés, serviettes de plage, serviettes en coton, couvertures, articles chaussants de sport, caleçons de bain, maillots de bain, vêtements de plage, chaussures de plage, ceintures, bikinis, articles chaussants tout-aller, articles chaussants d'escalade, robes, vestes, jeans, robes-chasubles, chasubles, hauts en tricot, ponchos, pulls, sandales, chaussettes, chandails, maillots de bain, tee-shirts, débardeurs, vêtements de sport, vêtements pour bébés, vêtements tout-aller, vêtements pour enfants, vêtements habillés, chapeaux, foulards, chaussures, carpettes.

Numéro de la demande 2,107,586

Date de production 2021-05-17

Langue de la demande Anglais

DÉTAILS DU REQUÉRANT ET DE L'AGENT

Requérant

HAIER US APPLIANCE SOLUTIONS, INC.
Corporation Trust Center
1209 Orange Street
Wilmington, DE 19801
UNITED STATES OF AMERICA

Agent

CYNTHIA D. MASON
(Mason Professional Corporation), 1000
Innovation Drive, Suite 500, Kanata,
ONTARIO, K2K3E7

DÉTAILS DE LA MARQUE DE COMMERCE

INSPIRAL

Type de la marque de commerce

Caractères standard

Produits

Classe 11

Appareils de cuisson, nommément surfaces de cuisson; cuisinières; cuisinières; surfaces de cuisson au gaz; cuisinières au gaz; cuisinières au gaz.

Revendications

Date de priorité de production: 18 novembre 2020, Pays ou Bureau: ÉTATS-UNIS D'AMÉRIQUE, demande no: 90327771 en liaison avec le même genre de produits

Numéro de la demande 2,107,608

Date de production 2021-05-17

Langue de la demande Anglais

DÉTAILS DU REQUÉRANT ET DE L'AGENT

Requérant

Guangzhou Yuanhui Electronic Commerce
Co., Ltd.
Room 611, No. 9, Jieshun Road, Nancun Town
Panyu District
Guangzhou, Guangdong, 511442
CHINA

Agent

MILTONS IP/P.I.
#200-15 Fitzgerald Road, Ottawa, ONTARIO,
K2H9G1

DÉTAILS DE LA MARQUE DE COMMERCE

Type de la marque de commerce

Dessin

Représentation visuelle



3NDLESSBY

Produits

Classe 28

Ceintures d'exercice pour affiner la taille; tapis roulants; poids et haltères pour l'exercice physique; tabourets de gymnastique; barres à ressort pour l'exercice; étuis d'arc; sangles d'alpinisme; coudières de sport pour la planche à roulettes; boomerangs; jouets pour animaux de compagnie; extenseurs pour pectoraux; jeux éducatifs pour enfants; tapis de jeu interactifs pour jeux vidéo; figurines d'action; casse-tête; modèles réduits de voitures; véhicules jouets radiocommandés; appareils photo jouets; tentes jouets; jouets pour bébés.

Numéro de la demande 2,107,610

Date de production 2021-05-17

Langue de la demande Anglais

DÉTAILS DU REQUÉRANT ET DE L'AGENT

Requérant

Kunming Chengrong E-commerce Co., Ltd.
Room 101, Unit 2, Building A20, Kunshiuian
Group Co., Ltd.
8km, Economic Development Zone, Kunming
Area
China (Yunnan) Pilot Free Trade Zone
Kunming, Yunnan, 650500
CHINA

Agent

MILTONS IP/P.I.
#200-15 Fitzgerald Road, Ottawa, ONTARIO,
K2H9G1

DÉTAILS DE LA MARQUE DE COMMERCE

Type de la marque de commerce

Dessin

Représentation visuelle



AIPETREE

Produits

Classe 26

Plantes artificielles; couronnes de fleurs artificielles; fleurs artificielles; fleurs artificielles en plastique; arbres artificiels taillés; rubans élastiques; fruits artificiels; broderies; faux cheveux; fermetures à glissière et pièces connexes; macarons de fantaisie; boutons pour vêtements; bandeaux pour cheveux; lacets pour articles chaussants; trousse de tapisserie sur canevas; nécessaires de couture; fermetures à glissière et pièces connexes; fermetures à glissière; paillettes pour vêtements.

Numéro de la demande 2,107,611

Date de production 2021-05-17

Langue de la demande Anglais

DÉTAILS DU REQUÉRANT ET DE L'AGENT

Requérant

Kunming Mingming Electronic Commerce Co.
Ltd.
Room 208, Unit 4, Building 5
No.40 Changhong Road, Wuhua District
Kunming City, Yunnan Province, 650032
CHINA

Agent

MILTONS IP/P.I.
#200-15 Fitzgerald Road, Ottawa, ONTARIO,
K2H9G1

DÉTAILS DE LA MARQUE DE COMMERCE

Type de la marque de commerce

Dessin

Représentation visuelle



Traduction des caractères étrangers

Selon le requérant, la marque « Baseca » n'a aucune signification particulière en anglais. Il s'agit d'un mot inventé.

Produits

Classe 20

Pincés en plastique pour fermer hermétiquement les sacs; oreillers; tables à langer; cadres de lit; bibliothèques; armoires de cuisine; armoires; matelas de camping; porte-chaussures; lits d'enfant; cale-bébés; sièges de bain pour bébés; matelas; repose-pieds; tablettes rabattables; transats; lits pliants; porte-chapeaux; miroirs.

Numéro de la demande 2,107,613

Date de production 2021-05-17

Langue de la demande Anglais

DÉTAILS DU REQUÉRANT

Requérant

Quanzhou Souke Sports Co., Ltd.
5th Floor, No.28, Xidong No.1 District
Pengtianxinda Street, Lingxiu Town
Shishi, Fujian, 362700
CHINA

DÉTAILS DE LA MARQUE DE COMMERCE

SOUKE SPORTS

Type de la marque de commerce

Caractères standard

Produits

Classe 25

Vêtements de sport; pantalons; pantalons; shorts; vêtements tout-aller; hauts en tricot; maillots de sport; tee-shirts; manteaux coupe-vent; vêtements de vélo; caleçons de bain; chaussures; chaussures de sport; casquettes; chapeaux; bonneterie; gants; gants de ski; foulards.

Numéro de la demande 2,107,614

Date de production 2021-05-17

Langue de la demande Anglais

DÉTAILS DU REQUÉRANT ET DE L'AGENT

Requérant

Kunming Zhanshuoxiang E-commerce Co., Ltd.
No.1001, Unit 2, Building D08
Shuxiang Dadi Community, Chenggong District
Kunming City, Yunnan Province, 650500
CHINA

Agent

MILTONS IP/P.I.
#200-15 Fitzgerald Road, Ottawa, ONTARIO,
K2H9G1

DÉTAILS DE LA MARQUE DE COMMERCE

Type de la marque de commerce

Dessin

Représentation visuelle



Produits

Classe 09

Caméras Web; objectifs; numériseurs 3D; lunettes 3D; casques d'écoute personnels pour utilisation avec des systèmes de transmission du son; microphones; appareils photo et caméras; appareils photo et caméras numériques; trépieds pour appareils photo et caméras; écouteurs; alarmes antivol électroniques; thermomètres à viande; interrupteurs d'éclairage; minuteries de cuisine électroniques; minuteries de cuisine; pèse-personnes avec analyseurs de masse corporelle; balances de cuisine; contenants pour verres de contact.

Numéro de la demande 2,107,618

Date de production 2021-05-17

Langue de la demande Anglais

DÉTAILS DU REQUÉRANT ET DE L'AGENT

Requérant

Beijing Zunxiang Time Technology Co., Ltd.
(No. A1061, Jianwai Juying Union Incubator)
14th Floor, Building 118, Jianguo Road
Chaoyang District
Beijing, 100020
CHINA

Agent

MILTONS IP/P.I.
#200-15 Fitzgerald Road, Ottawa, ONTARIO,
K2H9G1

DÉTAILS DE LA MARQUE DE COMMERCE

Type de la marque de commerce

Dessin

Représentation visuelle

The image shows the word "Misabeau" in a large, elegant, black cursive script. The letter 'M' is particularly large and stylized, with a thick stroke and a decorative flourish at the bottom left. The rest of the word follows in a similar cursive style, with thin, flowing lines.

Produits

Classe 21

Gratte-dos; aquariums; distributeurs de savon; maniques; boîtes à bento; distributeurs d'essuie-tout; moules à gâteau; planches à découper de cuisine; étuis à baguettes; chiffons de nettoyage, d'époussetage et de polissage; mélangeurs à cocktail; verres à boire; tasses à café; tasses à thé; grandes tasses; agitateurs pour boissons; moules de cuisine; batteries de cuisine; contenants à glace; articles de table; flasques.

Numéro de la demande 2,107,621

Date de production 2021-05-17

Langue de la demande Anglais

DÉTAILS DU REQUÉRANT ET DE L'AGENT

Requérant

Guangzhou Yuanhui Electronic Commerce
Co., Ltd.
Room 611, No. 9, Jieshun Road, Nancun Town
Panyu District
Guangzhou, Guangdong, 511442
CHINA

Agent

MILTONS IP/P.I.
#200-15 Fitzgerald Road, Ottawa, ONTARIO,
K2H9G1

DÉTAILS DE LA MARQUE DE COMMERCE

Type de la marque de commerce

Dessin

Représentation visuelle



Traduction des caractères étrangers

Selon le requérant, la marque « Nurender » n'a aucune signification particulière en anglais. Il s'agit d'un mot inventé.

Produits

Classe 06

Cadenas de vélo; sangles en métal tout usage; papier d'aluminium; chenets; volières en métal; supports pour tuyaux flexibles en métal; crochets à vêtements en métal; barrières en métal; barres d'appui en métal pour la baignoire; canettes en métal; boulons en métal; supports en métal pour mobilier; fenêtres à battant en métal; coffrets de sûreté; colliers en métal commun pour l'identification d'animaux de compagnie; poignées de tiroir en métal commun; contenants en métal pour aliments pour le bétail; planches pour terrasses en métal; conduites d'eau en métal; sonnettes de porte en métal non électriques. .

Numéro de la demande 2,107,622

Date de production 2021-05-17

Langue de la demande Anglais

DÉTAILS DU REQUÉRANT ET DE L'AGENT

Requérant

Kunming Zhanshuoxiang E-commerce Co., Ltd.
No. 1001, Unit 2, Building D08
Shuxiang Dadi Community, Chenggong District
Kunming City, Yunnan Province, 650500
CHINA

Agent

MILTONS IP/P.I.
#200-15 Fitzgerald Road, Ottawa, ONTARIO,
K2H9G1

DÉTAILS DE LA MARQUE DE COMMERCE

Type de la marque de commerce

Dessin

Représentation visuelle



Traduction des caractères étrangers

Selon le requérant, la marque de commerce « Petiarkit » n'a aucune signification particulière en anglais. Il s'agit d'un mot inventé.

Produits

Classe 28

Jouets pour animaux de compagnie; jouets pour chiens; jouets pour chats; jouets pour le sable; balançoires pour bébés; sacs pour planches à roulettes; dés; articles de pêche; jouets gonflables pour la piscine; piscines gonflables à usage récréatif; casse-tête; cordes à sauter; protège-genoux pour le sport; épaulières pour le sport; animaux rembourrés; xylophones jouets; trampolines; sangles de yoga; blocs de yoga; jeux de plateau.

Numéro de la demande 2,107,650

Date de production 2021-05-18

Langue de la demande Anglais

DÉTAILS DU REQUÉRANT ET DE L'AGENT

Requérant

Yuling Fu
Room 406, Building B, Jinfeng Garden
No. 652, Fengzhou Road, Fengzhou Town
Nan'an City, Fujian Province,
CHINA

Agent

XIN XU
(Fang An Law PC), Suite 300 & 306, 5500
North Service Rd., Burlington, ONTARIO,
L7L6W6

DÉTAILS DE LA MARQUE DE COMMERCE

SOBLUING

Type de la marque de commerce

Caractères standard

Produits

Classe 20

Jardinières (mobilier); piédestaux pour pots à fleurs; rideaux en bambou; contenants d'emballage industriel en bambou; paniers en bambou à usage industriel; statues en plâtre; sculptures en bois; figurines en cire; sculptures en plastique; boutons de mobilier en liège; bouchons de liège; figurines en résine; panneaux en bois ou en plastique; lits pour animaux de compagnie; niches pour animaux de compagnie; niches.

Numéro de la demande 2,107,662

Date de production 2021-05-18

Langue de la demande Anglais

DÉTAILS DU REQUÉRANT ET DE L'AGENT

Requérant

Yining Chen
No.309, Nanzhuang, Jiulin Village Jieshan
Town
Quangang District
Quanzhou,
CHINA

Agent

XIN XU
(Fang An Law PC), Suite 300 & 306, 5500
North Service Rd., Burlington, ONTARIO,
L7L6W6

DÉTAILS DE LA MARQUE DE COMMERCE

SXXS

Type de la marque de commerce

Caractères standard

Produits

Classe 24

Couvre-lits; brocards; couvre-pieds; taies d'oreiller; couettes; serviettes de bain; couvertures de lit; couvre-lits; couvre-lits en papier; linge de lit; draps; drapeaux en tissu; tissu de coton; tissus de coton; embrasses en matières textiles; tissus à langer pour bébés; tissu de sparte; drapeaux en tissu; cantonnières; tissus à usage textile; débarbouillettes en tissu; débarbouillettes en tissu; drap feutré; feutre et tissus non tissés; tissu de lin; couvertures en molleton; housses à mobilier en plastique; tissu de gaze; essuie-mains en tissu; mouchoirs en tissu; toile de chanvre; étiquettes en matières textiles; tissu de lingerie; moustiquaires; tissus non tissés; tissu de nylon; couvre-lits en papier; couvre-oreillers; calicot imprimé; blanchets d'impression en tissu; couettes en tissu; serviettes de table en tissu; tissus de soie pour l'impression de motifs; doublures de sac de couchage; linge de table, nommément sous-verres; serviettes de table en tissu; dessous-de-plat en tissu; mouchoirs en tissu; blanchets d'impression en tissu; décorations murales en tissu; couvre-pieds en tissu éponge; tissus d'ameublement; débarbouillettes; tissu de laine; couvertures en laine; canevas à tapisserie ou à broderie; couvertures de lit en laine; tissu de gaze; rideaux d'intérieur et d'extérieur; décorations murales en tissu; débarbouillettes en coton; boîtes en tissu pour ranger des cartes de souhaits; housses de matelas enveloppantes; linge de table en plastique; serviettes de table en tissu; tissus adhésifs thermocollants; tissus.

Numéro de la demande 2,107,663

Date de production 2021-05-18

Langue de la demande Anglais

DÉTAILS DU REQUÉRANT ET DE L'AGENT

Requérant

Yining Chen
No.309, Nanzhuang, Jiulin Village Jieshan
Town
Quangang District
Quanzhou,
CHINA

Agent

XIN XU
(Fang An Law PC), Suite 300 & 306, 5500
North Service Rd., Burlington, ONTARIO,
L7L6W6

DÉTAILS DE LA MARQUE DE COMMERCE

AFFA

Type de la marque de commerce

Caractères standard

Produits

Classe 25

Bonnets de bain; maillots de bain; robes; gants; costumes de mascarade; cravates; salopettes; pyjamas; imperméables; foulards; blouses; chaussettes; bretelles; maillots de bain; tee-shirts; vêtements de dessous; caleçons; gilets; gilets; manteaux coupe-vent; sous-vêtements; pantalons pour bébés; gaines; soutiens-gorge sans bretelles; bonnets de douche; petits chapeaux; sous-vêtements pour bébés; layette de bébé; vêtements tout-aller; maillots de sport; vêtements habillés; articles chaussants tout-aller; casquettes; hauts en molleton; vestes à capuchon; cache-cols; vêtements pour enfants; chemises pour enfants; articles chaussants pour enfants; pantalons courts; combinés-slips; chandails à col roulé; tee-shirts à manches courtes; pantalons pour nourrissons.

Numéro de la demande 2,107,665

Date de production 2021-05-18

Langue de la demande Anglais

DÉTAILS DU REQUÉRANT ET DE L'AGENT

Requérant

Yining Chen
No.309, Nanzhuang, Jiulin Village Jieshan
Town
Quangang District
Quanzhou,
CHINA

Agent

XIN XU
(Fang An Law PC), Suite 300 & 306, 5500
North Service Rd., Burlington, ONTARIO,
L7L6W6

DÉTAILS DE LA MARQUE DE COMMERCE

OBBO

Type de la marque de commerce

Caractères standard

Produits

Classe 25

Bonnets de bain; maillots de bain; robes; gants; costumes de mascarade; cravates; salopettes; pyjamas; imperméables; foulards; blouses; chaussettes; bretelles; maillots de bain; tee-shirts; vêtements de dessous; caleçons; gilets; gilets; manteaux coupe-vent; sous-vêtements; pantalons pour bébés; gaines; soutiens-gorge sans bretelles; bonnets de douche; petits chapeaux; sous-vêtements pour bébés; layette de bébé; vêtements tout-aller; maillots de sport; vêtements habillés; articles chaussants tout-aller; casquettes; hauts en molleton; vestes à capuchon; cache-cols; vêtements pour enfants; chemises pour enfants; articles chaussants pour enfants; pantalons courts; combinés-slips; chandails à col roulé; tee-shirts à manches courtes; pantalons pour nourrissons.

Numéro de la demande 2,107,680

Date de production 2021-05-18

Langue de la demande Anglais

DÉTAILS DU REQUÉRANT ET DE L'AGENT

Requérant

Inner Mongolia Jiutianjia Catering Management
Co., LTD
No.9, D2 Zone, Yulong Industrial Park, Yuquan
District, Hohhot
Inner Mongolia Autonomous Region, 010000
CHINA

Agent

MILTONS IP/P.I.
#200-15 Fitzgerald Road, Ottawa, ONTARIO,
K2H9G1

DÉTAILS DE LA MARQUE DE COMMERCE

Type de la marque de commerce

Dessin

Représentation visuelle



Translittération des caractères étrangers

La translittération fournie par le requérant pour les caractères étrangers est JIUTIANJIA.

Services

Classe 43

Services d'agence pour la réservation de chambres d'hôtel; services de bar; pensions pour animaux; services de cafétéria; services de café; décoration de gâteaux; services de cantine; services de traiteur d'aliments et de boissons; services de pouponnière; services de chef personnel; offre d'installations de camping; location d'appareils d'éclairage et de systèmes d'éclairage pour l'éclairage municipal et les événements publics; location de chaises, de tables, de linge de table et de verrerie; location de distributeurs d'eau potable; location de plans de travail de cuisine pour la préparation d'aliments à consommer immédiatement; services de restaurant; services de maison de retraite; services de casse-croûte; services d'auberge de jeunesse; services de restaurant washoku.

Numéro de la demande 2,107,688

Date de production 2021-05-18

Langue de la demande Anglais

DÉTAILS DU REQUÉRANT ET DE L'AGENT

Requérant

Jim Beam Brands Co.
222 W. Merchandise Mart Plaza
Suite 1600
Chicago, IL 60654
UNITED STATES OF AMERICA

Agent

GOWLING WLG (CANADA) LLP
SUITE 2600, 160 ELGIN STREET, OTTAWA,
ONTARIO, K1P1C3

DÉTAILS DE LA MARQUE DE COMMERCE

BOTTLING THE BAR

Type de la marque de commerce

Caractères standard

Produits

Classe 33

Boissons alcoolisées, sauf la bière, nommément whisky, gin, vodka, brandy, rhum, cordiaux, liqueurs, spiritueux distillés à partir d'agave.

Revendications

Date de priorité de production: 18 novembre 2020, Pays ou Bureau: ÉTATS-UNIS D'AMÉRIQUE, demande no: 90/328,129 en liaison avec le même genre de produits

Numéro de la demande 2,107,720

Date de production 2021-05-18

Langue de la demande Anglais

DÉTAILS DU REQUÉRANT ET DE L'AGENT

Requérant

Smith Enniskillen Company Limited
39 McCrea Street
P.O. Box 51
Belgrave
ONTARIO
N0G1E0

Agent

GOWLING WLG (CANADA) LLP
1 MAIN STREET WEST, HAMILTON,
ONTARIO, L8P4Z5

DÉTAILS DE LA MARQUE DE COMMERCE

SELSU

Type de la marque de commerce

Caractères standard

Produits

Classe 05

Suppléments nutritifs pour la santé et le bien-être en général; suppléments alimentaires pour la santé et le bien-être en général.

Numéro de la demande 2,107,739

Date de production 2021-05-18

Langue de la demande Anglais

DÉTAILS DU REQUÉRANT ET DE L'AGENT

Requérant

Calumet Refining, LLC
A Delaware limited liability company
2780 Waterfront Parkway East Dr
Suite 200
Indianapolis, IN 46214
UNITED STATES OF AMERICA

Agent

MARKS & CLERK
33 Yonge Street, , Suite 300, Toronto,
ONTARIO, M5E1G4

DÉTAILS DE LA MARQUE DE COMMERCE

CALTRAN

Type de la marque de commerce

Caractères standard

Produits

Classe 17

Huile isolante pour transformateurs.

Numéro de la demande 2,107,894

Date de production 2021-05-18

Langue de la demande Anglais

DÉTAILS DU REQUÉRANT ET DE L'AGENT

Requérant

SHENZHEN FDC ELECTRONIC CO., LTD.
East Zone, 4th Floor, Block E
Huachuangda Industrial Park
Gushu Hangcheng Avenue, Xixiang Street,
Baoan District
Shenzhen,
CHINA

Agent

MILTONS IP/P.I.
#200-15 Fitzgerald Road, Ottawa, ONTARIO,
K2H9G1

DÉTAILS DE LA MARQUE DE COMMERCE

Type de la marque de commerce

Dessin

Représentation visuelle



Produits

Classe 09

Écouteurs, casques de moto, enseignes lumineuses, casques d'écoute, lunettes de sport, indicateurs automatiques de basse pression dans les pneus de véhicule, récepteurs de système de positionnement mondial (GPS), enregistreurs vidéo de voiture, casques de ski, perches à égoportrait pour appareils photo et caméras numériques.

Numéro de la demande 2,109,191

Date de production 2021-05-25

Langue de la demande Anglais

DÉTAILS DU REQUÉRANT ET DE L'AGENT

Requérant

The Darling Beverage Company Ltd.
119 Matilda St
Clarksburg
ONTARIO
N0H1J0

Agent

CHITIZ PATHAK LLP
77 King Street West, TD North Tower, Suite
700, P.O. Box 118, Toronto, ONTARIO,
M5K1G8

DÉTAILS DE LA MARQUE DE COMMERCE

DARLING MIMOSA

Type de la marque de commerce

Caractères standard

Produits

Classe 33

Boissons alcoolisées à base de fruits; cocktails à base de vin mousseux; vins, boissons à base de vin et boissons alcoolisées à base de vin.

Numéro de la demande 2,109,339

Date de production 2021-05-17

Langue de la demande Anglais

DÉTAILS DU REQUÉRANT ET DE L'AGENT

Requérant

2626725 Ontario Inc.
381 Front Street, Suite 1003,
Toronto,
ONTARIO
M5V3S8

Agent

GARFINKLE BIDERMAN LLP
Dundee Place, Suite 801, 1 Adelaide Street
East, Toronto, ONTARIO, M5C2V9

DÉTAILS DE LA MARQUE DE COMMERCE

SexyB

Type de la marque de commerce

Caractères standard

Services

Classe 43

Services de restaurant.

Numéro de la demande 2,109,501

Date de production 2021-05-26

Langue de la demande Français

DÉTAILS DU REQUÉRANT

Requérant

Michèle Gervais

8770 Duceppe

H7A1R3

Laval

QUÉBEC

H7A1R3

DÉTAILS DE LA MARQUE DE COMMERCE

Type de la marque de commerce

Dessin

Représentation visuelle

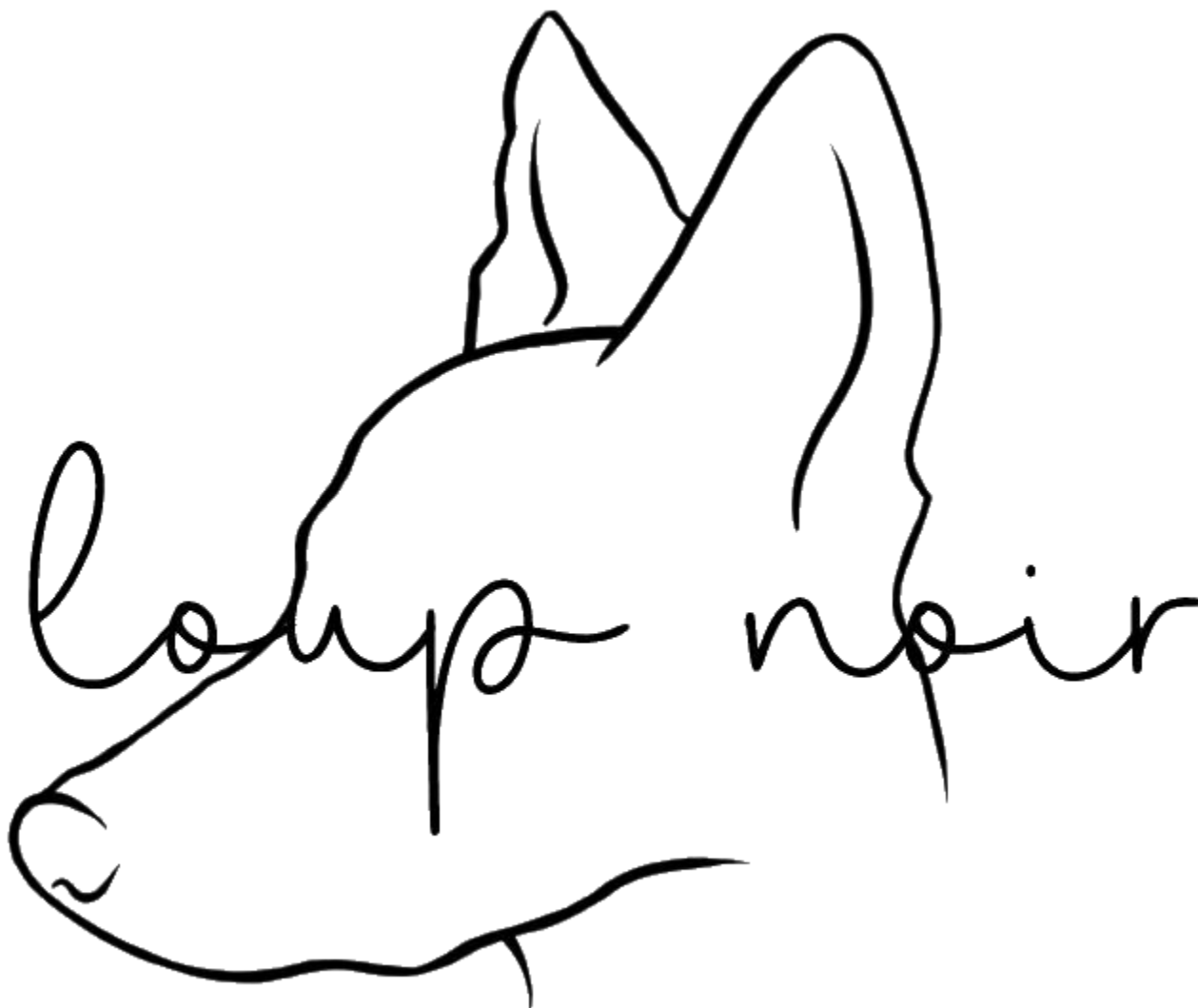

Revendication de couleur

La couleur est revendiquée comme caractéristique de la marque de commerce. Les contours de la tête du chien incluant les oreilles et le haut du cou sont de couleur noire. Les mots LOUP NOIR sont également en noir

Produits**Classe 18**

colliers de chiens; colliers et laisses pour chiens; laisses; laisses pour animaux; laisses pour animaux de compagnie; laisses pour chiens

Numéro de la demande 2,109,504

Date de production 2021-05-26

Langue de la demande Anglais

DÉTAILS DU REQUÉRANT ET DE L'AGENT

Requérant

Home Depot International, Inc.
2455 Paces Ferry Road, NW
Atlanta, GA 30339
UNITED STATES OF AMERICA

Agent

BERESKIN & PARR LLP/S.E.N.C.R.L., S.R.L.
SCOTIA PLAZA, 40 KING STREET WEST,
40th FLOOR, TORONTO, ONTARIO, M5H3Y2

DÉTAILS DE LA MARQUE DE COMMERCE

HAMPTON BAY

Type de la marque de commerce

Caractères standard

Produits

Classe 11

Bougies à DEL.

Numéro de la demande 2,109,754

Date de production 2021-02-16

Numéro d'enregistrement international 1593767

Langue de la demande Anglais

DÉTAILS DU REQUÉRANT ET DE L'AGENT

Requérant

EIGHT PAW PROJECTS LIMITED
Greater London House,
Hampstead Road
London NW1 7FB
UNITED KINGDOM

Agent

FASKEN MARTINEAU DUMOULIN LLP
Tour de la Bourse, Suite 3500, P.O. box 242,
800, Place Victoria, Montréal, QUEBEC,
H4Z1E9

DÉTAILS DE LA MARQUE DE COMMERCE

Type de la marque de commerce

Dessin

Représentation visuelle

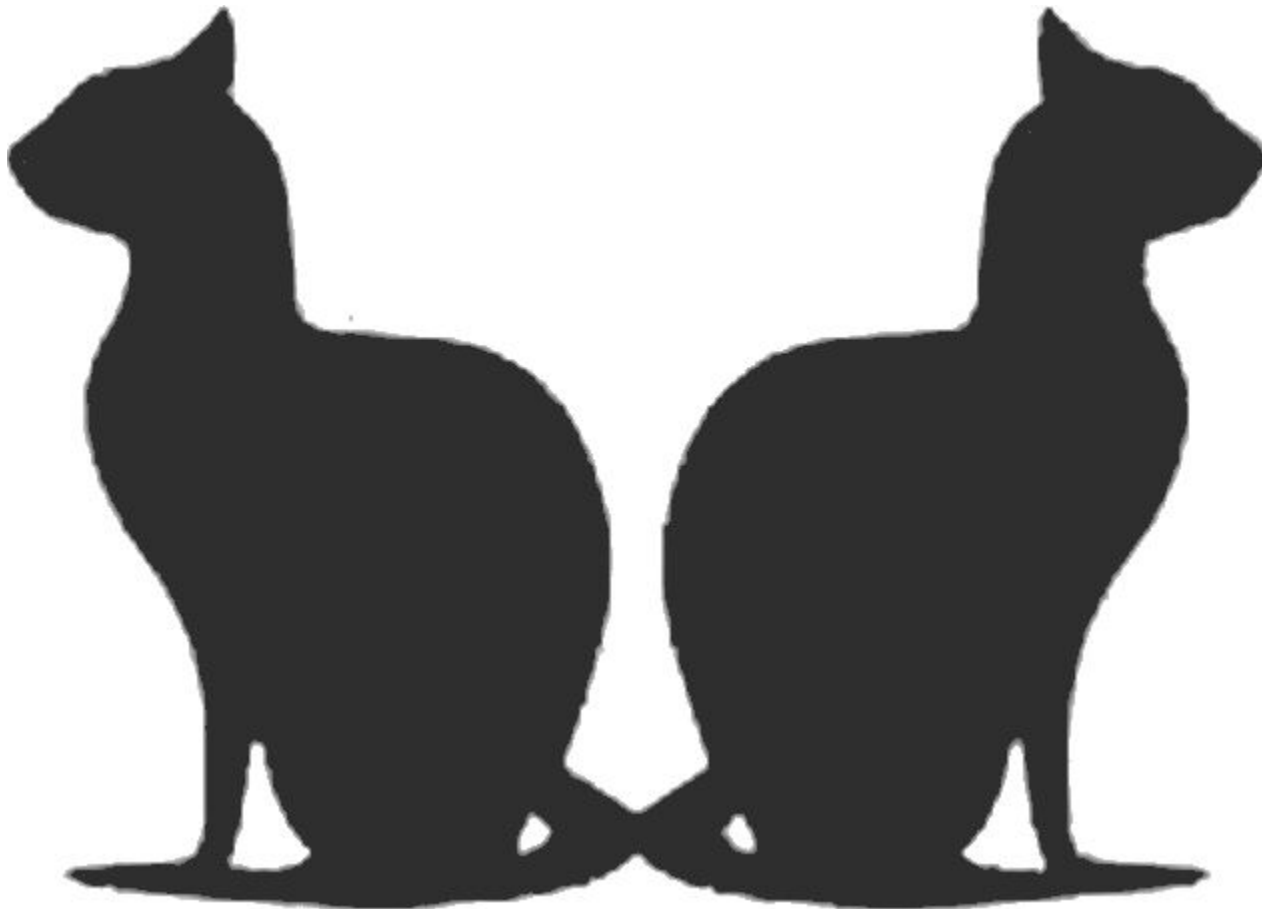

Produits

Classe 14

(1) Métaux précieux et leurs alliages; pierres précieuses et semi-précieuses; bijoux; bijoux pour le corps; bracelets-joncs; bracelets; bijoux avec pierres ornementales; bijoux avec des pierres

précieuses et semi-précieuses; bijoux d'imitation; broches, à savoir bijoux; chaînes, à savoir bijoux; breloques pour bijoux; ras-de-cou; boucles d'oreilles; colliers; épingles à cravate; pinces de cravate; boutons de manchette; bijoux de fantaisie; pierres précieuses; épinglettes décoratives, à savoir bijoux; bijoux pour le visage; bijoux de chapeau; bijoux pour la tête; bijoux pour les pieds; épinglettes; médaillons à secret, à savoir bijoux; médaillons, à savoir bijoux; médailles; attaches à cravate; bagues, à savoir bijoux; pinces à foulard, à savoir bijoux; colifichets, à savoir bijoux; instruments d'horlogerie, nommément horloges, montres, chronographes pour utilisation comme montres, montres mécaniques, montres-pendentifs, montres de poche, montres de fantaisie, montres électriques; montres mémoire, nommément, montres intelligentes; montres dotées d'une fonction de télécommunication, autres que les montres intelligentes; montres avec une fonction GPS; bracelets de montre; sangles de montre; coffrets à bijoux; écrins de montre; écrins pour boutons de manchette; écrins pour pinces de cravate; boîtiers pour montres et horloges; écrins à bijoux; chaînes porte-clés; breloques porte-clés en métal commun et précieux ainsi qu'en cuir; breloques pour anneaux porte-clés et chaînes porte-clés; chaînes porte-clés pour utilisation comme bijoux; pièces et accessoires pour les produits susmentionnés.

Classe 18

(2) Cuir et similicuir; bagages, portefeuilles; sacs de transport tout usage; sacs de sport; sacs d'entraînement; sacs en cuir; sacs en similicuir; sacs de transport tout usage en cuir; sacs de transport tout usage en similicuir; sacs à dos; sacs à cosmétiques vendus vides; sacs à maquillage vendus vides; sacs pour accessoires de rasage vendus vides; porte-cartes; portefeuilles de poche; portefeuilles à fixer à la ceinture; porte-monnaie; porte-monnaie de poignet; sacs banane; sacs à bandoulière; sacs à main; lacets en cuir; parapluies et parasols; bâtons de marche; bâtons de randonnée pédestre; bâtons de marche avec sièges; vêtements pour animaux de compagnie; pièces et accessoires pour tous les produits susmentionnés.

Classe 25

(3) Vêtements sport; manteaux; vestes; robes; hauts à capuchon; chandails molletonnés; jeans; chasubles; cardigans; combinaisons-pantalons; tenues de loisir; bonneterie; lingerie; sous-vêtements; soutiens-gorge de sport; vêtements de nuit; pyjamas; robes de chambre; masques de sommeil; vêtements d'intérieur; shorts; jupes; chaussettes; collants; costumes; vêtements de bain; vêtements de plage; ensembles d'entraînement; pantalons; salopettes; pantalons de jogging; leggings; gilets; tee-shirts; chemises; polos; tuniques; bavoirs autres qu'en papier; gilets de corps; débardeurs; blouses; corsages; bustiers; camisoles; corsets; capes; hauts de bikini; ceintures (vêtements); bretelles; serre-poignets; cache-oreilles; foulards; gants; mitaines; manchons; cravates; chapeaux; casquettes; petits bonnets; bandeaux; voiles; bandanas; bérets; bonnets de douche; protège-oreilles; bottes; espadrilles; sandales; chaussures; chaussures à talons; tongs; claquettes; chaussures de sport; chancelières; bandeaux pour poignets; pièces et accessoires pour tous les produits susmentionnés.

Revendications

Date de priorité de production: 01 septembre 2020, Pays ou Bureau: LIECHTENSTEIN, demande no: 2020-640 en liaison avec le même genre de produits

Numéro de la demande 2,109,756

Date de production 2021-02-18

Numéro d'enregistrement international 1592849

Langue de la demande Anglais

DÉTAILS DU REQUÉRANT

Requérant

Shanghai QiranBiological Technology Co., Ltd.
Room 06, 11th Floor, Building 1,
No.158 Shuanglian Road,
Qingpu District
201700 Shanghai
CHINA

DÉTAILS DE LA MARQUE DE COMMERCE

Type de la marque de commerce

Dessin

Représentation visuelle

KIMTRUE

Produits

Classe 03

Parfums; huiles essentielles aromatiques; cosmétiques; eau parfumée; revitalisants; shampoings; lait nettoyant pour le visage; mousse pour le bain; tonifiant capillaire; produits parfumés pour l'air ambiant.

Numéro de la demande 2,109,857

Date de production 2021-03-24

Numéro d'enregistrement international 1593480

Langue de la demande Anglais

DÉTAILS DU REQUÉRANT ET DE L'AGENT

Requérant

Pharma Cosmetics Laboratories Ltd.
4 Nirim St.
Tel Aviv
ISRAEL

Agent

WENDY D. RIEL
(RIEL PROFESSIONAL CORPORATION), c/o
MDK Business Law Professional Corporation,
441 MacLaren Street, Suite 200B, Ottawa,
ONTARIO, K2P2H3

DÉTAILS DE LA MARQUE DE COMMERCE

C THE SUCCESS

Type de la marque de commerce

Caractères standard

Produits

Classe 03

Sérums pour le visage à usage cosmétique; produits cosmétiques pour le visage non médicamenteux, contenant de la vitamine C.

Revendications

Date de priorité de production: 03 novembre 2020, Pays ou Bureau: ISRAËL, demande no: 333056 en liaison avec le même genre de produits

Numéro de la demande 2,109,978

Date de production 2021-04-16

Numéro d'enregistrement international 1593543

Langue de la demande Anglais

DÉTAILS DU REQUÉRANT ET DE L'AGENT

Requérant

Yoon Jee Na
104Dong 103Ho, 21, Mallijae-ro 33-gil,
Jung-gu
Seoul
REPUBLIC OF KOREA

Agent

DEETH WILLIAMS WALL LLP
150 YORK STREET, SUITE 400, TORONTO,
ONTARIO, M5H3S5

DÉTAILS DE LA MARQUE DE COMMERCE

Type de la marque de commerce

Dessin

Représentation visuelle



Produits

Classe 14

(1) Articles de bijouterie pour femmes; Chaînes porte-clés en cuir; supports en cuir pour clés; anneaux de clés métalliques; chaînes porte-clés en imitations de cuir; porte-clés en imitations de cuir; anneaux porte-clés en métaux communs; porte-clés en matières plastiques; porte-clés en matières plastiques; breloques porte-clés en imitations de cuir; bracelets en métaux précieux; boucles d'oreilles; colliers; breloques en métaux précieux ou en plaqué; insignes en métaux précieux; épingles de parure en métaux précieux; broches en tant qu'articles de bijouterie; parures en métaux précieux sous forme d'articles de bijouterie.

Classe 18

(2) Sacs à porter à la taille; parapluies de golf; portefeuilles et sacs en cuir; sacs à main pour femmes; pochettes porte-clés; sacs fourre-tout; bagages à main; sacs multi-usages; sacs en cuir et imitation de cuir; étuis en cuir pour cartes de crédit; étuis porte-clés en cuir; sacs d'athlétisme multi-usages; mallettes d'affaires; housses pour costumes, chemises et robes; sacs de sport; sacs pour vêtements de sport; étiquettes en cuir pour bagages; valisettes en cuir.

Classe 25

(3) Chaussures de golf; pantalons de golf; chemises de golf; culottes de golf; jupes de golf; casquettes de golf; ceintures en cuir; ceintures [vêtements]; ceintures en similicuir; chaussettes habillées; chaussettes de sport; cache-cous; manchons en fourrure; étoles [vêtements]; écharpes; étoles; cache-oreilles [vêtements]; manteaux pour femmes; manteaux pour hommes; cardigans; vestes sport; vêtements, nommément hauts et pantalons; vêtements en tricot pour le bas du corps; jupes en tricot; vestes en tricot; blazers; vestes sans manches; foulards; gilets de sport; vêtements sport.

Classe 28

(4) Sacs de golf avec ou sans roulettes; fourchettes à gazon [accessoires de golf]; étiquettes de sac de golf; repères de balle de golf; sacs de golf; gants de golf; équipement de golf; housses de protection ajustées spécialement conçues pour les bâtons de golf; housses formées pour sacs de golf; sangles de sac de golf; sacs-chariots pour équipement de golf; housses formées pour fers droits.

Numéro de la demande 2,110,504

Date de production 2021-05-28

Langue de la demande Anglais

DÉTAILS DU REQUÉRANT

Requérant

SHEENWOO CORP.

59 Delancey Cres

Unionville

ONTARIO

L3P7E3

DÉTAILS DE LA MARQUE DE COMMERCE

Type de la marque de commerce

Dessin

Représentation visuelle



**Revendication de couleur**

La couleur est revendiquée comme caractéristique de la marque de commerce. La marque est constituée de trois demi-cercles et du mot « Oppi ». Le demi-cercle extérieur de gauche est orange foncé, le demi-cercle intérieur est orange clair, et le demi-cercle extérieur de droite est orange foncé. Le mot est orange foncé.

Services**Classe 36**

Services de point de vente.

Numéro de la demande 2,110,572

Date de production 2021-05-31

Langue de la demande Anglais

DÉTAILS DU REQUÉRANT ET DE L'AGENT

Requérant

DongGuan Sogoode Computer System Co., Ltd
Room 2001-2007, Building 16, No. 7, Keji 10th
Road, Songshan Lake Park
Dongguan City, Guangdong Province, 523000
CHINA

Agent

MILTONS IP/P.I.
#200-15 Fitzgerald Road, Ottawa, ONTARIO,
K2H9G1

DÉTAILS DE LA MARQUE DE COMMERCE

VOSFEEL

Type de la marque de commerce

Caractères standard

Produits

Classe 07

brosses pour aspirateurs; installations centrales de nettoyage par le vide; collecteurs de poussière pour traitement chimique; filtres à poussière et sacs pour aspirateurs; balais électriques pour tapis; machines de nettoyage de planchers; appareils de nettoyage à haute pression; appareils de nettoyage à vapeur; aspirateurs; machines à laver

Numéro de la demande 2,111,202

Date de production 2021-06-02

Langue de la demande Anglais

DÉTAILS DU REQUÉRANT

Requérant

Mathew Daniels
69 1/2, London Rd
77
Thamesville
ONTARIO
N0P2K0

DÉTAILS DE LA MARQUE DE COMMERCE

Type de la marque de commerce

Dessin

Représentation visuelle





Produits

Classe 31

cataire; friandises pour chats et chiens; friandises pour animaux de compagnie

Numéro de la demande 2,111,204

Date de production 2021-06-02

Langue de la demande Anglais

DÉTAILS DU REQUÉRANT

Requérant

cFortySix Solutions Ltd.

101 Gamble Lane

N0B2K0

Rockwood

ONTARIO

N0B2K0

DÉTAILS DE LA MARQUE DE COMMERCE

Trailhead Botanicals

Type de la marque de commerce

Caractères standard

Produits

Classe 03

(1) cannabidiol (CBD) provenant du chanvre à usage cosmétique; huile de cannabis à usage cosmétique; eau de cologne, parfums et cosmétiques; cosmétiques

Classe 05

(2) savons désinfectants; savons désinfectants; savons parfumés désinfectants

Services

Classe 35

vente par catalogue de produits cosmétiques; services de commande en ligne informatisés dans le domaine des cosmétiques; franchise de distribution de cosmétiques; vente de porte-à-porte de cosmétiques; services de commandes postales de cosmétiques; recherche commerciale dans le domaine des cosmétiques, des produits de parfumerie et de beauté; vente en ligne de cosmétiques; services de télé-achats offrant des cosmétiques; vente au détail de cosmétiques; vente en gros de produits cosmétiques

Numéro de la demande 2,111,375

Date de production 2021-02-26

Numéro d'enregistrement international 1595050

Langue de la demande Anglais

DÉTAILS DU REQUÉRANT ET DE L'AGENT

Requérant

Taorad GmbH
Forckenbeckstraße 6
52074 Aachen
GERMANY

Agent

JONATHAN COLOMBO
(Marks & Clerk Law LLP), 100 Simcoe Street,
Suite 200, Toronto, ONTARIO, M5H3G2

DÉTAILS DE LA MARQUE DE COMMERCE

TAORAD

Type de la marque de commerce

Caractères standard

Produits

Classe 07

(1) Robots industriels, notamment robots pour le chargement d'échantillons microscopiques.

Classe 09

(2) Microscopes et pièces connexes, nommément trépieds, lentilles, lames de microscope, réflecteurs, processeurs vidéo, prismes, lentilles, tubes, tables en croix et linaires commandées par des automates programmables, caméras intelligentes sur puce, dissipateurs thermiques; lampes, lampes à DEL, matériel informatique pour la commande d'éclairage et ballasts électroniques pour lampes à DEL et appareils d'éclairage, tous pour microscopes; logiciels et matériel informatique pour le traitement et l'évaluation d'images; conteneurs de données, nommément logiciels et matériel informatique pour le stockage de grandes quantités de données; logiciels téléchargeables, notamment logiciels d'application téléchargeables pour l'analyse d'images, l'annotation d'images et la production de rapports pour le traitement d'images numériques, d'interfaces utilisateurs, en l'occurrence pour l'acquisition d'images, les stratégies d'acquisition de données, le traitement d'images, la gestion du stockage d'échantillons, la gestion du stockage de données et le développement d'environnements, en l'occurrence le traitement d'images, l'annotation automatique et semi-automatique d'images, l'élaboration de stratégies d'acquisition d'images; logiciels d'application mobiles téléchargeables pour l'analyse d'images, l'annotation d'images et la production de rapports pour le traitement d'images numériques pour l'imagerie tissulaire, y compris l'imagerie cérébrale; publications électroniques, nommément rapports, manuels, livrets, livres, magazines, brochures, manuels, bulletins d'information, dépliants, atlas 3D du cerveau; appareils pour la recherche scientifique, pour les laboratoires, pour le diagnostic et pour l'histologie, nommément appareils pour la coupe et la fabrication d'échantillons microscopiques.

Services

Classe 42

Recherche scientifique et industrielle dans le domaine de la microscopie et pour le traitement de données de recherche clinique pour utilisation dans le domaine de l'imagerie tissulaire, y compris

de l'imagerie cérébrale; préparation de rapports techniques, consultation technologique et préparation de rapports ayant trait à la recherche technologique, le tout dans les domaines de la microscopie et du traitement de données de recherche clinique pour utilisation dans le domaine de l'imagerie tissulaire, y compris de l'imagerie cérébrale; services de fournisseur d'hébergement infonuagique, services de logiciels-services (SaaS), à savoir logiciels pour la gestion de bases de données, pour le recalcul automatisé d'images, l'annotation manuelle et automatisée d'images, la préparation de rapports, ayant tous trait aux domaines de la microscopie et du traitement de données de recherche clinique pour utilisation dans le domaine de l'imagerie tissulaire, y compris de l'imagerie cérébrale, ainsi que location de logiciels; conception, développement et programmation de logiciels et d'applications mobiles; installation, maintenance et réparation de logiciels et d'applications mobiles; plateformes-services (PaaS), à savoir plateformes logicielles pour la gestion de bases de données pour le recalcul automatisé d'images, l'annotation manuelle et automatisée d'images, la préparation de rapports, ayant tous trait aux domaines de la microscopie et du traitement de données de recherche clinique pour utilisation dans le domaine de l'imagerie tissulaire, y compris de l'imagerie cérébrale.

Revendications

Date de priorité de production: 31 août 2020, Pays ou Bureau: ALLEMAGNE, demande no: 30 2020 111 942 en liaison avec le même genre de produits et en liaison avec le même genre de services

Numéro de la demande 2,111,399

Date de production 2021-03-10

Numéro d'enregistrement international 1595135

Langue de la demande Anglais

DÉTAILS DU REQUÉRANT ET DE L'AGENT

Requérant

Styling Services N.Z. Limited
28 Victoria Crescent
Abbotsford VIC 3067
AUSTRALIA

Agent

GOWLING WLG (CANADA) LLP
SUITE 1600, 1 FIRST CANADIAN PLACE, 100
KING STREET WEST, TORONTO, ONTARIO,
M5X1G5

DÉTAILS DE LA MARQUE DE COMMERCE

KUMFS

Type de la marque de commerce

Caractères standard

Produits

Classe 25

Vêtements, nommément chemises, tee-shirts, débardeurs, shorts, jupes, pantalons, jeans, vestes, pulls, chandails molletonnés, chasubles, robes, vêtements d'intérieur, vêtements de bain, vêtements de plage, ceintures, gants, chaussettes, foulards, articles chaussants, nommément bottes, chaussures, espadrilles, sandales, tongs et pantoufles, couvre-chefs, nommément chapeaux, casquettes, petits bonnets.

Services

Classe 35

Services de vente au détail et en gros de sacs de transport, de sacs à main, de sacoches, de bagages, de parapluies, de malles et de sacs de voyage, de vêtements, de foulards, d'articles chaussants, nommément de bottes, de chaussures, d'espadrilles, de sandales, de tongs et de pantoufles, de couvre-chefs, de produits pour l'entretien des articles chaussants, de supports et de contenants de rangement pour chaussures; services de conseil ayant trait à la gestion des affaires et aux activités commerciales; consultation en publicité.

Numéro de la demande 2,111,408

Date de production 2021-03-11

Numéro d'enregistrement international 1594644

Langue de la demande Anglais

DÉTAILS DU REQUÉRANT ET DE L'AGENT

Requérant

OneD Material, Inc.
2625 Hanover Street
Palo Alto CA 94304
UNITED STATES OF AMERICA

Agent

ROBIC
630, boul. René-Lévesque Ouest, 20e étage,
Montréal, QUEBEC, H3B1S6

DÉTAILS DE LA MARQUE DE COMMERCE

SiNANode

Type de la marque de commerce

Caractères standard

Services

Classe 40

(1) Consultation dans le domaine de la fabrication d'électrodes, de batteries, d'anodes, de piles à combustible, de condensateurs, de supercondensateurs, d'ultracondensateurs, de systèmes de batteries, de systèmes électriques, d'appareils et d'instruments de stockage d'énergie, d'appareils et d'instruments de conversion d'énergie; consultation technique dans le domaine de la fabrication de matériel d'anode en graphite de silicium; consultation en matière de processus de fabrication dans les domaines des électrodes, des batteries, des anodes, des piles à combustible, des condensateurs, des supercondensateurs, des ultracondensateurs, des systèmes de batteries, des systèmes électriques, des appareils et des instruments de stockage d'énergie, des appareils et des instruments de conversion d'énergie, du matériel d'anode en graphite de silicium; fabrication pour d'autre matériel d'anode en graphite de silicium.

Classe 42

(2) Consultation en développement de produits; recherche et développement ainsi que consultation connexe dans les domaines des batteries, des anodes, des piles à combustible, des condensateurs, des supercondensateurs, des ultracondensateurs, des systèmes de batteries, des systèmes électriques, des appareils et des instruments de stockage d'énergie et des appareils et des instruments de conversion d'énergie. .

Revendications

Date de priorité de production: 05 février 2021, Pays ou Bureau: ÉTATS-UNIS D'AMÉRIQUE, demande no: 90514466 en liaison avec le même genre de services

Numéro de la demande 2,111,433

Date de production 2021-03-16

Numéro d'enregistrement international 1594412

Langue de la demande Anglais

DÉTAILS DU REQUÉRANT ET DE L'AGENT

Requérant

NorLense AS
Fiskebøl
N-8317 Strønstad
NORWAY

Agent

MILLER IP LAW
84 Neilson Drive, Toronto, ONTARIO, M9C1V7

DÉTAILS DE LA MARQUE DE COMMERCE

Type de la marque de commerce

Dessin

Représentation visuelle



Revendication de couleur

La couleur est revendiquée comme caractéristique de la marque de commerce. Le mot « NorLense » et le contour de la goutte sont orange.

Traduction des caractères étrangers

La traduction anglaise fournie par le requérant pour le mot norvégien LENSE est BOOM.

Produits

Classe 01

(1) Produits chimiques synthétiques pour l'absorption de pétrole.

Classe 17

(2) Équipement de protection contre le pétrole, notamment barrières antipétrole et tapis oléophiles en tissu synthétique, pour contenir et récupérer les déversements de pétrole et les produits chimiques à base de pétrole, et barrages flottants pour le confinement de la pollution. .

Classe 22

(3) Tentes.

Services

Classe 37

(1) Réparation et installation d'équipements de d'urgence en cas de déversement de pétrole.

Classe 40

(2) Production d'équipements d'urgence en cas de déversement de pétrole.

Numéro de la demande 2,111,598

Date de production 2021-04-08

Numéro d'enregistrement international 1593876

Langue de la demande Anglais

DÉTAILS DU REQUÉRANT ET DE L'AGENT

Requérant

Right Hand Music Group, LLC
3645 Marketplace Blvd., Suite 130-318
East Point GA 30344
UNITED STATES OF AMERICA

Agent

GOWLING WLG (CANADA) LLP
SUITE 2600, 160 ELGIN STREET, OTTAWA,
ONTARIO, K1P1C3

DÉTAILS DE LA MARQUE DE COMMERCE

RIGHT HAND MUSIC GROUP

Type de la marque de commerce

Caractères standard

Désistement

Le droit à l'emploi exclusif du mot MUSIC GROUP en dehors de la marque de commerce n'est pas accordé.

Produits

Classe 09

Enregistrements sonores de musique, à savoir CD préenregistrés ainsi qu'enregistrements audionumériques téléchargeables; enregistrements sonores de musique téléchargeables; CD et disques de vinyle préenregistrés de musique; enregistrements vidéo de musique, notamment DVD préenregistrés de vidéos de musique, de prestations de musique devant public et de concerts; enregistrements vidéo téléchargeables de musique, à savoir de musique et de divertissement musical; enregistrements audiovisuels de musique et de spectacles de musique, à savoir DVD et CD préenregistrés; enregistrements audiovisuels téléchargeables de musique et de divertissement musical; films portant sur la musique et le divertissement musical.

Revendications

Date de priorité de production: 22 octobre 2020, Pays ou Bureau: ÉTATS-UNIS D'AMÉRIQUE, demande no: 90271606 en liaison avec le même genre de produits

Numéro de la demande 2,111,669

Date de production 2021-04-26

Numéro d'enregistrement international 1522157

Langue de la demande Anglais

DÉTAILS DU REQUÉRANT ET DE L'AGENT

Requérant

Obschestvo s ogranichennoj otvetstvennostyu"
Nauchno-proizvodstvennoeob'edinenie
BIOMICROGEL"
ul. Konstruktorov, d. 5, of. 431
RU-620010 Ekaterinburg
RUSSIAN FEDERATION

Agent

NEOMARK LTD.
7450 rue Saint-Hubert, Montréal, QUEBEC,
H2R2N3

DÉTAILS DE LA MARQUE DE COMMERCE

SPILLTEX

Type de la marque de commerce

Caractères standard

Description de la marque de commerce

La désignation verbale est SPILLTEX; le mot est représenté par des lettres de l'alphabet latin en police standard.

Produits

Classe 01

(1) Matériaux filtrants faits de substances végétales pour la neutralisation des déversements et des lieux de déversement; matériaux filtrants faits de substances minérales organiques pour la neutralisation des déversements et des lieux de déversement; matériaux filtrants faits de substances chimiques pour absorber les déversements; matériaux filtrants faits de matières plastiques à l'état brut pour la lutte contre les déversements; flocculants; produits chimiques pour la purification de l'eau; produits chimiques pour la purification d'huiles; produits chimiques pour l'imprégnation de tissus; additifs chimiques pour utilisation comme agents liants pour produits pétroliers; céramique en particules, pour utilisation comme matière filtrante, pour la décontamination des déversements et des lieux de déversement.

Classe 24

(2) Matériaux filtrants en tissu, nommément toile filtrante.

Numéro de la demande 2,111,810

Date de production 2021-06-03

Langue de la demande Anglais

DÉTAILS DU REQUÉRANT

Requérant

Glimpse Glass Inc.
299 Discovery Ridge Blvd SW
Calgary
ALBERTA
T3H5L7

DÉTAILS DE LA MARQUE DE COMMERCE

Glimpse Glass

Type de la marque de commerce

Caractères standard

Désistement

Le droit à l'emploi exclusif des mots « Glimpse » et « Glass » en dehors de la marque de commerce n'est pas accordé.

Services

Classe 35

Vente d'objets d'art et de fournitures en verre teinté.

Numéro de la demande 2,112,110

Date de production 2021-06-04

Langue de la demande Anglais

DÉTAILS DU REQUÉRANT ET DE L'AGENT

Requérant

CAN Technologies, Inc.
15407 McGinty Road West
Wayzata, MN 55391
UNITED STATES OF AMERICA

Agent

BERESKIN & PARR LLP/S.E.N.C.R.L., S.R.L.
SCOTIA PLAZA, 40 KING STREET WEST,
40th FLOOR, TORONTO, ONTARIO, M5H3Y2

DÉTAILS DE LA MARQUE DE COMMERCE

TRUEQUINE

Type de la marque de commerce

Caractères standard

Produits

Classe 05

(1) compléments alimentaires pour animaux

(2) additifs pour les aliments pour animaux; compléments nutritionnels pour l'alimentation animale

Revendications

Date de priorité de production: 12 janvier 2021, Pays ou Bureau: ÉTATS-UNIS D'AMÉRIQUE,
demande no: 90461407 en liaison avec le même genre de produits (1)

Numéro de la demande 2,112,156

Date de production 2021-06-04

Langue de la demande Anglais

DÉTAILS DU REQUÉRANT

Requérant

Morrell Pet Products International Inc.

413294 Baseline Rd.

R.R. 4

P.O. Box 722

Durham

ONTARIO

N0G1R0

DÉTAILS DE LA MARQUE DE COMMERCE

Type de la marque de commerce

Dessin

Représentation visuelle



GENESIS
U L T R A

Produits

Classe 31

(1) granulés d'alimentation pour animaux; aliments en conserve pour chats; aliments en conserve pour chiens; aliments pour chats; aliments pour chiens; gâteries comestibles pour chats; friandises comestibles pour chiens; gâteries comestibles pour chevaux; gâteries comestibles pour animaux de compagnie; friandises pour chats et chiens; friandises pour animaux de compagnie; aliments pour hamsters; nourriture pour animaux domestiques; aliments pour rongeurs; aliments pour hamsters; foin; nourriture pour animaux domestiques

(2) Nourriture pour lapins; gâteries pour lapins; nourriture pour cochons d'Inde; gâteries pour cochons d'Inde; gâteries pour hamsters; nourriture pour gerbilles; gâteries pour gerbilles; nourriture pour chinchillas; gâteries pour chinchillas; foin pour petits animaux.

Numéro de la demande 2,112,157

Date de production 2021-06-04

Langue de la demande Anglais

DÉTAILS DU REQUÉRANT

Requérant

Morrell Pet Products International Inc.

413294 Baseline Rd.

R.R. 4

P.O. Box 722

Durham

ONTARIO

N0G1R0

DÉTAILS DE LA MARQUE DE COMMERCE

Genesis Ultra

Type de la marque de commerce

Caractères standard

Produits

Classe 31

(1) granulés d'alimentation pour animaux; aliments en conserve pour chats; aliments en conserve pour chiens; aliments pour chats; aliments pour chiens; gâteries comestibles pour chats; friandises comestibles pour chiens; gâteries comestibles pour chevaux; gâteries comestibles pour animaux de compagnie; friandises pour chats et chiens; friandises pour animaux de compagnie; aliments pour hamsters; nourriture pour animaux domestiques; aliments pour rongeurs; aliments pour hamsters; foin; nourriture pour animaux domestiques

(2) Nourriture pour lapins; gâteries pour lapins; nourriture pour cochons d'Inde; gâteries pour cochons d'Inde; gâteries pour hamsters; nourriture pour gerbilles; gâteries pour gerbilles; nourriture pour chinchillas; gâteries pour chinchillas; foin pour petits animaux.

Numéro de la demande 2,112,366

Date de production 2021-06-07

Langue de la demande Anglais

DÉTAILS DU REQUÉRANT ET DE L'AGENT**Requérant**

The Ddrops Company Inc.
126 Trowers Road
Woodbridge
ONTARIO
L4L5Z4

Agent

GOWLING WLG (CANADA) LLP
SUITE 1600, 1 FIRST CANADIAN PLACE, 100
KING STREET WEST, TORONTO, ONTARIO,
M5X1G5

DÉTAILS DE LA MARQUE DE COMMERCE

Type de la marque de commerce

Dessin

Représentation visuelle

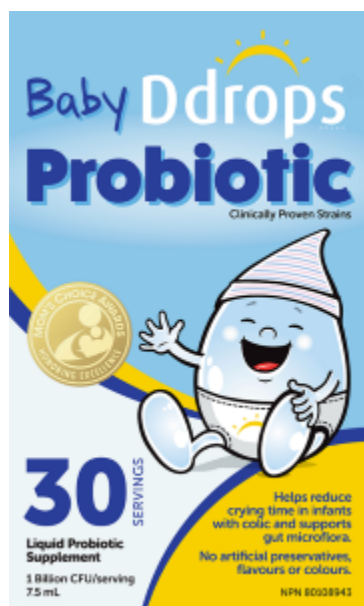
**Revendication de couleur**

La couleur est revendiquée comme caractéristique de la marque de commerce. Le requérant revendique le jaune, le blanc, le bleu, le bleu très clair, le bleu clair, le brun clair, le havane, le rouge, le rose et le noir comme caractéristiques de la marque de commerce. Les caractères LIQUID PROBIOTIC SUPPLEMENT, CLINICALLY PROVEN STRAINS, 1 BILLION CFU /SERVING, 7.5 ML et NPN 80108943 sont noirs. Les mots BRAND et DDROPS sont blancs. Les mots BABY et PROBIOTIC sont bleus. Le dessin de soleil est jaune. La partie inférieure droite de l'emballage est jaune avec une mince bordure bleue. La partie inférieure gauche de l'emballage est bleu très clair. Les caractères HELPS REDUCE CRYING TIME IN INFANTS WITH COLIC AND SUPPORTS GUT MICROFLORA, NO ARTIFICIAL PRESERVATIVES, FLAVOURS OR COLOURS et 30 SERVINGS sont bleus. Le personnage est bleu clair avec des yeux noirs. Son chapeau est rose, blanc et bleu clair. Le personnage a un contour blanc bordé de noir. Ses joues et ses flancs présentent des reflets circulaires blancs. Sa bouche ouverte est noire avec une

langue rouge. Sa couche est blanche et bordée d'une ligne pointillée noire et comporte un dessin de soleil jaune. L'arrière-plan du personnage est bleu clair. Les arcs minces derrière le personnage sont jaune et bleu. Le logo circulaire est brun clair avec des reflets havane.

Produits**Classe 05**

Vitamines et suppléments alimentaires pour la santé et le bien-être en général.

Numéro de la demande 2,112,453

Date de production 2021-06-07

Langue de la demande Anglais

DÉTAILS DU REQUÉRANT

Requérant

Trend Motoring Accessories Ltd
706-2071 Kingsway Ave
Port Coquitlam
BRITISH COLUMBIA
V3C6N2

DÉTAILS DE LA MARQUE DE COMMERCE

Wheel Rack

Type de la marque de commerce

Caractères standard

Services

Classe 35

vente en ligne de pièces automobile

Numéro de la demande 2,112,552

Date de production 2021-06-08

Langue de la demande Anglais

DÉTAILS DU REQUÉRANT ET DE L'AGENT

Requérant

TCA ENTERPRISES LTD.
166 Dumfries Ave
Brampton
ONTARIO
L6Z2W5

Agent

MARK W. TIMMIS
(MARK TIMMIS LAW CORPORATION), 2595
CAVENDISH AVENUE, VICTORIA, BRITISH
COLUMBIA, V8R2G5

DÉTAILS DE LA MARQUE DE COMMERCE

PETIXIA

Type de la marque de commerce

Caractères standard

Produits

Classe 21

abreuvoirs non mécaniques pour animaux domestiques sous forme de distributeurs portables d'eau et de liquides; bols pour animaux de compagnie

Numéro de la demande 2,112,869

Date de production 2021-06-09

Langue de la demande Anglais

DÉTAILS DU REQUÉRANT ET DE L'AGENT

Requérant

Cordell & Cordell, P.C.
600 Kellwood Parkway, Suite 300
Chesterfield, MO 63017
UNITED STATES OF AMERICA

Agent

BORDEN LADNER GERVAIS LLP
World Exchange Plaza, 100 Queen Street,
Suite 1300, Ottawa, ONTARIO, K1P1J9

DÉTAILS DE LA MARQUE DE COMMERCE

A PARTNER MEN CAN COUNT ON

Type de la marque de commerce

Caractères standard

Services

Classe 45

Services juridiques.

Numéro de la demande 2,112,870

Date de production 2021-06-09

Langue de la demande Anglais

DÉTAILS DU REQUÉRANT ET DE L'AGENT

Requérant

Cordell & Cordell, P.C.
600 Kellwood Parkway, Suite 300
Chesterfield, MO 63017
UNITED STATES OF AMERICA

Agent

BORDEN LADNER GERVAIS LLP
World Exchange Plaza, 100 Queen Street,
Suite 1300, Ottawa, ONTARIO, K1P1J9

DÉTAILS DE LA MARQUE DE COMMERCE

CORDELL & CORDELL

Type de la marque de commerce

Caractères standard

Services

Classe 45

Services juridiques.

Numéro de la demande 2,113,114

Date de production 2021-03-16

Numéro d'enregistrement international 1595906

Langue de la demande Anglais

DÉTAILS DU REQUÉRANT ET DE L'AGENT

Requérant

Early Morning Studio AB
Rallarrosvägen 7D,
C/O Emir Kuljanin
SE-806 47 Gävle
SWEDEN

Agent

ANITA MAR
dba Trademark Angel, Suite 521, 6-2557
Dougall Avenue, Windsor, ONTARIO, N8X1T5

DÉTAILS DE LA MARQUE DE COMMERCE

Early Morning Studio

Type de la marque de commerce

Caractères standard

Produits

Classe 09

Logiciels de jeux informatiques; programmes de jeux vidéo; logiciel téléchargeable, à savoir application mobile pour jouer à des jeux, nommément pour jouer à des jeux de rôle, pour appareils mobiles, ordinateurs personnels et consoles; matériel informatique.

Services

Classe 41

Services de divertissement offerts au moyen de jeux informatiques en ligne, de jeux informatiques et vidéo interactifs, organisation de jeux en ligne; organisation de jeux et de compétitions, nommément de jeux de rôle pour appareils mobiles, ordinateurs personnels et consoles ainsi que de compétitions de jeux vidéo; services de production d'animations; services d'animation d'effets spéciaux pour films et vidéo.

Revendications

Date de priorité de production: 16 mars 2021, Pays ou Bureau: ROYAUME-UNI, demande no: UK00003611118 en liaison avec le même genre de produits et en liaison avec le même genre de services

Numéro de la demande 2,113,193

Date de production 2021-04-07

Numéro d'enregistrement international 1595277

Langue de la demande Anglais

DÉTAILS DU REQUÉRANT ET DE L'AGENT

Requérant

PIAGGIO & C. S.P.A.
VIALE RINALDO PIAGGIO 25
I-56025 PONTEDERA, PISA
ITALY

Agent

ROBIC
630, boul. René-Lévesque Ouest, 20e étage,
Montréal, QUEBEC, H3B1S6

DÉTAILS DE LA MARQUE DE COMMERCE

Type de la marque de commerce

Dessin

Représentation visuelle



Traduction des caractères étrangers

La traduction anglaise fournie par le requérant pour le mot italien MOTO est MOTORCYCLE.

Produits

Classe 12

Véhicules à deux, trois et quatre roues, nommément scooters, moto, cyclomoteurs, vélomoteurs, tricycles motorisés, fourgons, automobiles et camions; carrosseries pour véhicules; freins pour véhicules terrestres; bouchons pour réservoirs d'essence de véhicule terrestre; filets à bagages pour véhicules; housses de siège pour véhicules; ressorts amortisseurs pour véhicules; amortisseurs de suspension pour véhicules; châssis de véhicule; sièges de véhicule; pneumatiques; carcasses pour pneumatiques; dispositifs antidérapants pour pneus de véhicule; pièces adhésives en caoutchouc pour la réparation de chambres à air; pompes à air pour vélos et motos; trousse de réparation pour chambres à air, nommément pièces pour la réparation de pneus; jantes pour roues de véhicule; valves pour pneus de véhicule; coussins gonflables, à savoir dispositifs de sécurité pour automobiles; allume-cigarettes électriques pour véhicules terrestres; dispositifs antivol pour véhicules, nommément dispositifs antivol pour voitures automobiles, alarmes antivol pour véhicules automobiles, appareils d'avertissement antivol pour voitures automobiles, mécanismes de verrouillage antivol pour volants d'automobile, installations

électriques antivol pour véhicules; alarmes antivol pour véhicules; klaxons pour véhicules; sièges de sécurité pour enfants pour véhicules; sonnettes pour cycles; béquilles de vélo et de moto comme pièces de vélo et de moto; garde-boue; clignotants pour véhicules; cadres de vélo et de moto; porte-bagages pour véhicules; pédales pour vélos et motos; rétroviseurs; housses de selle pour vélos et motos; sacoches conçues pour les vélos et les motos; selles pour vélos et motos; moteurs pour véhicules terrestres; moteurs électriques pour véhicules terrestres; sacs spécialement conçus pour les motos, nommément sacs de réservoir, sacs d'appui-dos, sacs de queue, sacoches latérales rigides, valises de dessus.

Revendications

Date de priorité de production: 01 avril 2021, Pays ou Bureau: ITALIE, demande no: 302021000059894 en liaison avec le même genre de produits

Numéro de la demande 2,114,501

Date de production 2021-01-09

Numéro d'enregistrement international 1597348

Langue de la demande Anglais

DÉTAILS DU REQUÉRANT ET DE L'AGENT

Requérant

Menther, LLC
360 State Street #1901
New Haven CT 06510
UNITED STATES OF AMERICA

Agent

MARK W. TIMMIS
(MARK TIMMIS LAW CORPORATION), 2595
CAVENDISH AVENUE, VICTORIA, BRITISH
COLUMBIA, V8R2G5

DÉTAILS DE LA MARQUE DE COMMERCE

MENTHER

Type de la marque de commerce

Caractères standard

Produits

Classe 09

Logiciels téléchargeables pour la recherche et le jumelage de mentors et de mentorés; logiciels téléchargeables pour la communication synchrone et asynchrone, en l'occurrence la messagerie, la messagerie instantanée, la messagerie textuelle, l'envoi de courriels, l'édition, la transmission de commentaires, les appels, les appels vidéo et les vidéoconférences entre des mentors et des mentorés; logiciels téléchargeables pour le suivi de l'avancement du mentorat et la facilitation de la communication synchrone et asynchrone entre des mentors et des mentorés, en l'occurrence de la messagerie, de la messagerie instantanée, de la messagerie textuelle, de l'envoi de courriels, de l'édition, de la transmission de commentaires, des appels, des appels vidéo et des vidéoconférences.

Services

Classe 42

Offre de logiciels en ligne non téléchargeables pour la mise en relation de mentors et de mentorés, le suivi de l'avancement du mentorat et la facilitation de la communication synchrone et asynchrone, en l'occurrence de la messagerie, de la messagerie instantanée, de la messagerie textuelle, de l'envoi de courriels, de l'édition, de la transmission de commentaires, des appels, des appels vidéo et des vidéoconférences entre des mentors et des mentorés pour le développement communautaire; offre de logiciels en ligne non téléchargeables pour le jumelage, la recherche et la planification pour des mentors et des mentorés; services informatiques, nommément création d'une communauté en ligne permettant aux utilisateurs inscrits de faire du réseautage social et de discuter de sujets dans une communauté virtuelle pour des mentors et des mentorés à des fins de développement communautaire.

Revendications

Date de priorité de production: 16 juillet 2020, Pays ou Bureau: ÉTATS-UNIS D'AMÉRIQUE, demande no: 90056384 en liaison avec le même genre de produits et en liaison avec le même genre de services

Numéro de la demande 2,114,796

Date de production 2021-04-20

Numéro d'enregistrement international 1596737

Langue de la demande Anglais

DÉTAILS DU REQUÉRANT ET DE L'AGENT

Requérant

Demand Science Group, LLC
222 Rosewood Dr
Danvers MA 01923
UNITED STATES OF AMERICA

Agent

WENDY D. RIEL
(RIEL PROFESSIONAL CORPORATION), c/o
MDK Business Law Professional Corporation,
441 MacLaren Street, Suite 200B, Ottawa,
ONTARIO, K2P2H3

DÉTAILS DE LA MARQUE DE COMMERCE

DEMAND SCIENCE

Type de la marque de commerce

Caractères standard

Services

Classe 35

Services de marketing pour des tiers, notamment offre de pistes de vente par le repérage, l'activation et la conversion d'acheteurs; stimulation de la demande et génération de pistes dans le domaine de la vente.

Numéro de la demande 2,115,608

Date de production 2021-06-21

Langue de la demande Anglais

DÉTAILS DU REQUÉRANT

Requérant

Mmm Canada Confections Inc

168 wardlaw place

L4H 3L6

Vaughan

ONTARIO

L4H3L6

DÉTAILS DE LA MARQUE DE COMMERCE

Mmm Canada

Type de la marque de commerce

Caractères standard

Désistement

Le droit à l'emploi exclusif du mot Canada en dehors de la marque de commerce n'est pas accordé.

Produits

Classe 30

chocolat mi-amer; friandises; chocolat; chocolat et chocolats; barres de chocolat; bonbons au chocolat; confiseries au chocolat; confiseries au chocolat; fruits couverts de chocolat; noix enrobées de chocolat; truffes de chocolat; noix enrobées de chocolat; noix enrobées de chocolat; chocolat fourré; chocolats fourrés; chocolat au lait

Numéro de la demande 2,116,172

Date de production 2020-12-22

Numéro d'enregistrement international 1598138

Langue de la demande Anglais

DÉTAILS DU REQUÉRANT ET DE L'AGENT

Requérant

Metsola Lifestyle Oy
Pulkkisentie 23
FI-90440 KEMPELE
FINLAND

Agent

OSLER, HOSKIN & HARCOURT LLP
SUITE 6200, P.O. BOX 50, 1 FIRST
CANADIAN PLACE, TORONTO, ONTARIO,
M5X1B8

DÉTAILS DE LA MARQUE DE COMMERCE

METSOLA

Type de la marque de commerce

Caractères standard

Produits

Classe 03

(1) Substances pour la lessive, nommément produits de blanchiment pour la lessive, détergents à lessive et assouplissants à lessive; vinaigre à lessive pour utilisation comme produit de conditionnement des tissus; assouplissants; articles de toilette non médicamenteux, nommément gel douche, savon pour le corps, savon liquide pour le corps, savon à raser et crème de douche; cosmétiques; détergents pour la maison.

Classe 24

(2) Draps [en tissu]; sacs de couchage; sacs de couchage pour bébés; textiles pour vêtements; toile cirée; couvre-lits; taies d'oreiller, housses de couverture et draps pour lits; dessus de table; linge de toilette; draps et couvertures; couvertures; linge de cuisine et de table; revêtements pour mobilier, nommément housses pour mobilier; rideaux en tissu ou en plastique; mouchoirs en tissu; linge de lit et de toilette; housses de matelas; rideaux de douche en tissu ou en plastique; serviettes de table en tissu; serviettes de bain et de plage; gants de toilette; mouchoirs en tissu; linge de lit pour nourrissons; tissus pour la fabrication de vêtements pour bébés et nourrissons; serviettes pour nourrissons et bébés; tissu de gaze; édredon pour bébés (en tissu); couverture réconfortante pour bébés.

Classe 25

(3) Vêtements, nommément chandails, pantalons, jupes, vestes; articles chaussants, nommément chaussures, bottes, pantoufles et sandales; couvre-chefs, nommément chapeaux, casquettes; gants [vêtements]; semelles intercalaires, nommément semelles intercalaires pour articles chaussants; ceintures [vêtements]; foulards; bavoirs autres qu'en papier; chaussettes; molletières; guêtres; châles et fichus; foulards [cache-nez]; mouchoirs de poche; vêtements de maternité; robes de chambre.

Revendications

Date de priorité de production: 22 décembre 2020, Pays ou Bureau: EUIPO (UE), demande no: 018362126 en liaison avec le même genre de produits

Numéro de la demande 2,116,479
Numéro d'enregistrement international 1597776
Langue de la demande Anglais

Date de production 2021-04-22

DÉTAILS DU REQUÉRANT ET DE L'AGENT

Requérant
MONTENEGRO S.R.L.
VIA ENRICO FERMI 4
I-40069 ZOLA PREDOSA, BOLOGNA
ITALY

Agent
ROBIC
630, boul. René-Lévesque Ouest, 20e étage,
Montréal, QUEBEC, H3B1S6

DÉTAILS DE LA MARQUE DE COMMERCE

Type de la marque de commerce
Dessin

Représentation visuelle



LONDON DRY GIN

Revendication de couleur

La couleur est revendiquée comme caractéristique de la marque de commerce. Les mots EDGAR, DRY et GIN ainsi que le corbeau et les brindilles dans son bec sont noirs. Les mots SOPPER et LONDON ainsi que le chapeau du corbeau sont rouges. Les traits du bâtiment sont gris, et le bâtiment lui-même est blanc. Les pattes du corbeau ainsi que la texture de son plumage, son bec, ses lunettes et le bandeau sur le chapeau sont également blancs

Produits

Classe 33

Gin.

Revendications

Date de priorité de production: 15 avril 2021, Pays ou Bureau: ITALIE, demande no: 302021000068870 en liaison avec le même genre de produits

Numéro de la demande 2,116,619

Date de production 2021-05-26

Numéro d'enregistrement international 1412216

Langue de la demande Anglais

DÉTAILS DU REQUÉRANT ET DE L'AGENT

Requérant

Scribbr B.V.
Singel 542
NL-1017 AZ Amsterdam
NETHERLANDS

Agent

TORYS LLP
SUITE 3000, 79 WELLINGTON ST. W., BOX
270, TD CENTRE, TORONTO, ONTARIO,
M5K1N2

DÉTAILS DE LA MARQUE DE COMMERCE

SCRIBBR

Type de la marque de commerce

Caractères standard

Services

Classe 35

(1) Gestion des affaires commerciales, administration des affaires, services d'administration et de secrétariat, relations publiques, rédaction de textes commerciaux, , y compris de communiqués de presse, préparation de rapports d'affaires, services de coupures de presse, traitement de texte, services d'intermédiaire, en l'occurrence médiation et conclusion de transactions commerciales pour des tiers, compilation de statistiques dans un fichier central, gestion administrative de fichiers de données, services d'information et de conseil ayant trait à tous les services susmentionnés, tous les services susmentionnés étant offerts à la fois par voie électronique, y compris par Internet, et par voie non électronique.

Classe 41

(2) Services éducatifs, nommément séances de tutorat, ateliers et séances de rétroaction, en l'occurrence programmes éducatifs dans le domaine de la rédaction, de la correction d'épreuves et de la révision, services éducatifs, nommément mentorat dans le domaine de la rédaction, de la grammaire, des langues, du référencement, des styles de citation, des méthodes de recherche quantitative et qualitative, de l'annotation et de la mise en page de texte, de la correction d'épreuves, de la révision et du plagiat, services d'orientation à l'intention des étudiants, nommément offre de conseils concernant le choix d'un sujet pour une thèse ou une dissertation, services d'orientation pour aider les étudiants à planifier leur formation complémentaire et à s'y préparer, offre de conseils concernant des options d'études pour explorer des perspectives de carrière, services éducatifs, nommément supervision de thèses, en l'occurrence mentorat dans le domaine de la rédaction de thèses, organisation et tenue de cours et d'ateliers de formation dans les domaines de la rédaction et de la grammaire, des langues, du référencement, de la correction d'épreuves et de la révision, des styles de citation, des méthodes de recherche quantitative et qualitative, de l'annotation et de la mise en page de texte, ainsi que du plagiat, organisation de conférences éducatives, de séminaires, de colloques, de congrès, d'expositions et d'exposés dans les domaines de la rédaction et de la grammaire, de la correction d'épreuves et de la révision, des langues, du référencement, des styles de citation, des méthodes de recherche quantitative et qualitative, de l'annotation et de la mise en pages de texte, ainsi que du plagiat, publication et prêt

de bulletins, de livres, de journaux, de magazines, de brochures, de feuillets, d'imprimés et d'autres documents et publications, rédaction de textes pour des tiers, autres que des textes publicitaires, y compris pour des applications éducatives, notamment rédaction de poèmes, écriture de chansons, rédaction de discours, rédaction d'essais, rédaction de thèses, rédaction de dissertations, rédaction de textes, autres que des textes commerciaux, notamment rédaction de poèmes, écriture de chansons, rédaction de discours, rédaction d'essais, rédaction de thèses, rédaction de dissertations, ainsi que correction de manuscrits, services d'édition, notamment correction de textes, ainsi que publication et correction d'épreuves de livres, de brochures, de bulletins d'information, de magazines, de publications électroniques, de thèses, de projets de fin d'études, de dissertations de doctorat, de dissertations, de dissertations d'admission, de dissertations de candidature, de déclarations personnelles, de rapports, de rapports de méthode, de réflexions, de rapports de stage, d'articles universitaires, d'entrevues, de propositions, de projets de recherche, de prospectus et d'articles scientifiques, services de traduction, offre en ligne de publications électroniques non téléchargeables, notamment de livres, de brochures, de bulletins d'information, de magazines, d'articles électroniques, de thèses, de projets de fin d'études, de dissertations de doctorat, de dissertations, de dissertations d'admission, de dissertations de candidature, de déclarations personnelles, de rapports, de rapports de méthode, de réflexions, de rapports de stage, d'articles universitaires, d'entrevues, de propositions, de projets de recherche, de prospectus et d'articles scientifiques dans les domaines de la rédaction et de la grammaire, des langues, du référencement, de la correction d'épreuves et de la révision, des styles de citation, des méthodes de recherche quantitative et qualitative, de l'annotation et de la mise en page de textes ainsi que du plagiat, organisation d'activités et de démonstrations éducatives, notamment de salons, ainsi que d'expositions dans les domaines de la rédaction et de la grammaire, des langues, de la correction d'épreuves et de la révision, du référencement, des styles de citation, des méthodes de recherche quantitative et qualitative, de l'annotation et de la mise en page de textes, ainsi que du plagiat, services d'information et de conseil ayant trait à tous les services susmentionnés, tous les services susmentionnés étant offerts par voie électronique, y compris par Internet, et par voie non électronique.

Classe 42

(3) Services scientifiques et technologiques, notamment recherche et conception de nouveaux produits pour des tiers conception et développement d'ordinateurs et de logiciels, installation, maintenance, mise à jour et mise à niveau de logiciels, administration de serveurs, hébergement de bases de données, de serveurs et de sites Web, analyse de systèmes informatiques, services de consultation en technologies de l'information [TI] ayant trait à la programmation informatique, conception de systèmes informatiques et de sites Web, location de logiciels, d'ordinateurs et de serveurs Web, services d'information et de conseil ayant trait à tous les services susmentionnés, tous les services susmentionnés étant offerts par voie électronique, y compris par Internet, et par voie non électronique.

Numéro de la demande 2,116,944

Date de production 2021-06-25

Langue de la demande Anglais

DÉTAILS DU REQUÉRANT ET DE L'AGENT

Requérant

Albaugh, LLC
1525 NE 36th Street
Ankeny, IA 50021
UNITED STATES OF AMERICA

Agent

SMART & BIGGAR LP
1100-150 York street, TORONTO, ONTARIO,
M5H3S5

DÉTAILS DE LA MARQUE DE COMMERCE

FOREFRONT

Type de la marque de commerce

Caractères standard

Produits

Classe 05

Herbicides, fongicides, pesticides, insecticides.

Numéro de la demande 2,117,133

Date de production 2021-06-28

Langue de la demande Anglais

DÉTAILS DU REQUÉRANT ET DE L'AGENT

Requérant

Home Depot International, Inc.
2455 Paces Ferry Road, NW
Atlanta, GA 30339
UNITED STATES OF AMERICA

Agent

BERESKIN & PARR LLP/S.E.N.C.R.L., S.R.L.
SCOTIA PLAZA, 40 KING STREET WEST,
40th FLOOR, TORONTO, ONTARIO, M5H3Y2

DÉTAILS DE LA MARQUE DE COMMERCE

HAMPTON BAY

Type de la marque de commerce

Caractères standard

Produits

Classe 04

huile minérale

Numéro de la demande 2,117,144

Date de production 2021-06-28

Langue de la demande Anglais

DÉTAILS DU REQUÉRANT ET DE L'AGENT

Requérant

Hydrofuel Canada Inc.
1048 Springwater Cres
Mississauga
ONTARIO
L5V1G4

Agent

BLANEY MCMURTRY LLP
Suite 1500, 2 Queen Street East, Toronto,
ONTARIO, M5C3G5

DÉTAILS DE LA MARQUE DE COMMERCE

Type de la marque de commerce

Dessin

Représentation visuelle



The logo features the word "HYDROFUEL" in a bold, metallic, 3D-style font. A small "2" is positioned above the first letter "H", and a small "3" is positioned below the first letter "H".

Produits

Classe 04

carburant d'aviation; carburant biodiesel; gaz combustibles; carburant pour moteurs; gaz solidifié pour le carburant

Numéro de la demande 2,118,306

Date de production 2021-05-06

Numéro d'enregistrement international 1587966

Langue de la demande Français

DÉTAILS DU REQUÉRANT ET DE L'AGENT

Requérant

Beeche
113 rue Royale
F-59800 LILLE
FRANCE

Agent

BERESKIN & PARR LLP/S.E.N.C.R.L., S.R.L.
SCOTIA PLAZA, 40 KING STREET WEST,
40th FLOOR, TORONTO, ONTARIO, M5H3Y2

DÉTAILS DE LA MARQUE DE COMMERCE

Bulles de ruche

Type de la marque de commerce

Caractères standard

Traduction des caractères étrangers

Produits

Classe 30

(1) Miel.

Classe 32

(2) Bières; eaux gazeuses; limonades; sodas; apéritifs sans alcool.

Classe 33

(3) Boissons alcoolisées à l'exception des bières, nommément, boissons à base de rhum, boissons à base de tequila, boissons alcoolisées de fruits, cognac, whiskey; vins.

Numéro de la demande 2,118,724

Date de production 2021-07-05

Langue de la demande Anglais

DÉTAILS DU REQUÉRANT ET DE L'AGENT

Requérant

Société des Produits Nestlé S.A.
Avenue Nestlé 55
Vevey, 1800
SWITZERLAND

Agent

EMMANUELLE PARÉ
CP 161, Saint-Philippe BP, QUEBEC, J0L2K0

DÉTAILS DE LA MARQUE DE COMMERCE

VUNA

Type de la marque de commerce

Caractères standard

Produits

Classe 29

(1) Trempettes baba ganousch; pommes de terre au four; trempettes aux haricots; bouillon; concentrés de bouillon; tartinades de viande en conserve; trempettes aux oignons caramélisés; trempettes au fromage; pommes de terre déshydratées; champignons séchés; légumes séchés; huiles alimentaires et graisses alimentaires; gelées de poisson; conserves de poisson; tartinades de poisson; substituts de poisson; légumes congelés; salades de fruits; trempettes à base de fruits; tartinades à base de fruits; trempettes à l'ail; trempettes aux herbes et aux épices; houmos; tartinades à base d'insectes; extraits de viande; gelées de viande; conserves de viande; tartinades de viande; pommes de terre en conserve; ragoût précuit; préparations pour faire du bouillon; préparations pour faire de la soupe; plats préparés composés principalement de légumes cuits; plats préparés composés principalement de fruits; plats préparés composés principalement de substituts de viande; plats préparés composés principalement de pommes de terre; plats préparés composés principalement de fruits de mer; plats préparés composés principalement de poisson; plats préparés composés principalement de viande; plats préparés composés principalement de volaille; champignons en conserve; légumes en conserve; tartinades de fruits de mer; extraits d'algues à usage alimentaire; substituts de viande à base de graines; concentrés de soupe; soupes; substituts de viande à base de soya et de pois; trempettes aux épinards; cubes de bouillon; trempettes au tofu; substituts de viande végétaliens et végétariens; galettes de hamburger aux légumes; salades de légumes; trempettes à base de légumes; tartinades à base de légumes; saucisses végétariennes.

Classe 30

(2) Pain; sauce au poisson; farine; dumplings à base de farine; gnocchis à base de farine; gruau instantané; nouilles; grignotines à base d'avoine; biscuits à l'avoine; pâtes alimentaires; sauce pour pâtes alimentaires; pâtisseries; sauce à pizza; plats préparés composés principalement de pâtes alimentaires; levure.

Numéro de la demande 2,119,294

Date de production 2021-04-13

Numéro d'enregistrement international 1601041

Langue de la demande Anglais

DÉTAILS DU REQUÉRANT ET DE L'AGENT

Requérant

Summit Goal Food & Beverages Limited
Commerce House, Suite 103,
14 Washington Street
Cork, Cork City
T12NCF2
IRELAND

Agent

BERESKIN & PARR LLP/S.E.N.C.R.L., S.R.L.
SCOTIA PLAZA, 40 KING STREET WEST,
40th FLOOR, TORONTO, ONTARIO, M5H3Y2

DÉTAILS DE LA MARQUE DE COMMERCE

CODE WELL

Type de la marque de commerce

Caractères standard

Produits

Classe 05

(1) Suppléments alimentaires, nommément suppléments alimentaires anti-inflammatoires, suppléments de bêta-carotène, suppléments de calcium; aliments diététiques à usage médical, nommément aliments et substances diététiques à usage médical pour la prévention et le traitement des carences en fer et de l'anémie chez les humains, sucre hypocalorique à usage médical; suppléments alimentaires en boisson à usage médical, nommément préparations pour suppléments alimentaires en boisson pour la santé et le bien-être en général; produits alimentaires à usage médical, nommément suppléments minéraux pour produits alimentaires; aliments pour bébés et nourrissons; préparations diététiques pour enfants à usage médical, nommément boissons diététiques pour bébés à usage médical.

Classe 30

(2) Café, thé, cacao et succédané de café; riz, tapioca et sagou; farine et préparations à base de céréales, nommément barres à base de céréales, céréales de déjeuner, grignotines à base de céréales; pain, pâtisseries et confiseries, nommément confiseries au chocolat, confiseries au caramel écossais, gelées de fruits pour la confiserie, confiseries aux fruits, confiseries glacées; glaces; miel, mélasse; levure, levure chimique; sel; moutarde; vinaigre, sauces (condiments), nommément sauce barbecue, sauce béchamel, compote de pommes, sauce au fromage, sauce pour pâtes alimentaires, sauces pour salades, sauce soya, sauce tomate, sauce teriyaki, sauce à tacos; épices; glace; noix enrobées de sucre et enrobées de chocolat; grignotines de tortillas, grignotines aux céréales, grignotines de riz, grignotines salées à base de farine, grignotines à base de maïs, grignotines à base de fécule de pomme de terre, grignotines à base de farine de maïs, nommément craquelins, biscuits secs, biscuits, gaufrettes; maïs éclaté; bonbons.

Classe 32

(3) Boissons non alcoolisées, nommément boissons aux fruits non alcoolisées, boissons au jus de légumes non alcoolisées, cocktails non alcoolisés, cidre non alcoolisé, bière non alcoolisée; eaux

minérales et gazeuses; boissons énergisantes; bières; boissons gazeuses, notamment jus de fruits gazeux; boissons aux fruits et jus de fruits; sirops et autres préparations pour faire des boissons, notamment essences pour faire des boissons gazeuses, essences pour faire des boissons non alcoolisées, concentrés et poudres pour la préparation de boissons énergisantes et de boissons aromatisées aux fruits.

Revendications

Date de priorité de production: 23 octobre 2020, Pays ou Bureau: EUIPO (UE), demande no: 018325308 en liaison avec le même genre de produits

Numéro de la demande 2,119,416

Date de production 2021-05-10

Numéro d'enregistrement international 1601319

Langue de la demande Anglais

DÉTAILS DU REQUÉRANT ET DE L'AGENT

Requérant

Indie Hops, LLC
2505 SE 11th Avenue, Suite 311
Portland OR 97202
UNITED STATES OF AMERICA

Agent

GOWLING WLG (CANADA) LLP
550 BARRARD STREET, SUITE 2300,
VANCOUVER, BRITISH COLUMBIA, V6C2B5

DÉTAILS DE LA MARQUE DE COMMERCE

LÓRIEN

Type de la marque de commerce

Caractères standard

Produits

Classe 31

(1) Houblon frais, à l'état brut et non transformé.

Classe 32

(2) Bière; Extraits de houblon pour la fabrication de bière; Extraits de houblon pour la fabrication de bières; Houblons transformés destinés à la fabrication de bière; Granulés de houblon transformé à utiliser dans la fabrication de bière.

Revendications

Date de priorité de production: 10 novembre 2020, Pays ou Bureau: ÉTATS-UNIS D'AMÉRIQUE, demande no: 90310669 en liaison avec le même genre de produits

Numéro de la demande 2,119,501

Date de production 2021-06-09

Numéro d'enregistrement international 1601154

Langue de la demande Anglais

DÉTAILS DU REQUÉRANT ET DE L'AGENT

Requérant

Albert Kerbl GmbH
Felizenzell 9
84428 Buchbach
GERMANY

Agent

SMART & BIGGAR LP
SUITE 900, 55 METCALFE STREET, P.O.
BOX 2999, STATION D, OTTAWA, ONTARIO,
K1P5Y6

DÉTAILS DE LA MARQUE DE COMMERCE

ECONOM

Type de la marque de commerce

Caractères standard

Produits

Classe 07

Tondeuses à poils pour animaux.

Revendications

Date de priorité de production: 11 décembre 2020, Pays ou Bureau: EUIPO (UE), demande no: 018352986 en liaison avec le même genre de produits

Numéro de la demande 2,120,650

Date de production 2021-02-25

Numéro d'enregistrement international 1602031

Langue de la demande Anglais

DÉTAILS DU REQUÉRANT ET DE L'AGENT

Requérant

DELIVERECT NV
Foreestelaan 82 bus 101
B-9000 Gent
BELGIUM

Agent

LAVERY, DE BILLY, LLP
1 Place Ville Marie, Suite 4000, Montréal,
QUEBEC, H3B4M4

DÉTAILS DE LA MARQUE DE COMMERCE

Type de la marque de commerce

Dessin

Représentation visuelle



Description de la marque de commerce

La marque est constituée d'un cercle vert contenant la lettre minuscule stylisée blanche « d » à gauche du mot « deliverect » en police stylisée verte.

Revendication de couleur

La couleur est revendiquée comme caractéristique de la marque de commerce. Le vert et le blanc sont revendiqués comme caractéristiques de la marque de commerce. Le dessin est vert avec une lettre « d » stylisée blanche. Le mot « deliverect » est vert.

Services

Classe 42

Conception et développement de logiciels; services de développement de logiciels, notamment conception et développement de logiciels pour le transfert de données dans le domaine des services de livraison d'aliments; développement de logiciels; conception de logiciels, notamment conception de logiciels; programmation de logiciels, notamment programmation de logiciels pour des tiers; implémentation de logiciels, notamment conception, développement et implémentation de logiciels; stockage de données électroniques, notamment archivage de documents commerciaux, de documents personnels et de documents d'entreprise; services d'authentification de données, notamment offre de services d'authentification d'utilisateurs à l'aide de la technologie d'authentification unique pour applications logicielles en ligne; services de certification, notamment vérification, analyse et évaluation des services de transmission de données de tiers dans le domaine des services de livraison d'aliments pour déterminer la conformité aux normes de

certification; services de conseil ayant trait aux logiciels; services de conseil ayant trait à la conception de systèmes informatiques; services de conseil ayant trait à la conception de logiciels; conception de bases de données; services de développement de bases de données; gestion de biens numériques, notamment offre d'utilisation temporaire d'applications Web permettant aux utilisateurs de gérer des données électroniques associées à des services de commandes d'aliments et de livraison d'aliments; plateformes-services (PaaS), à savoir plateformes logicielles pour le transfert de données dans le domaine des services de livraison d'aliments; services de logiciels-services (SAAS), à savoir logiciels pour le transfert de données dans le domaine des services de livraison d'aliments; développement de plateformes informatiques pour des tiers; conception et développement de logiciels pour systèmes de stockage de données électroniques; conception et développement de logiciels pour systèmes de traitement électronique de données; conception et développement de logiciels dans le domaine du traitement de données pour services de commande et de livraison d'aliments; développement de réseaux informatiques, notamment services informatiques, en l'occurrence création d'index d'information, de sites Web et de ressources sur un réseau informatique.

Revendications

Date de priorité de production: 03 septembre 2020, Pays ou Bureau: EUIPO (UE), demande no: 018301218 en liaison avec le même genre de services

Numéro de la demande 2,120,814

Date de production 2021-04-30

Numéro d'enregistrement international 1602534

Langue de la demande Anglais

DÉTAILS DU REQUÉRANT ET DE L'AGENT

Requérant

Bora Creations S.L.
11, Calle Velázquez (Pto. de Andratx)
E-07157 Andratx, Balearen
SPAIN

Agent

BORDEN LADNER GERVAIS LLP
World Exchange Plaza, 100 Queen Street,
Suite 1300, Ottawa, ONTARIO, K1P1J9

DÉTAILS DE LA MARQUE DE COMMERCE

BEAUTY GREAT AGAIN

Type de la marque de commerce

Caractères standard

Produits

Classe 03

(1) Parfumerie; cosmétiques; cosmétiques décoratifs; produits de soins des ongles, notamment stylos de stylisme ongulaire; gel pour les ongles; couches de base pour les ongles; mousses nettoyantes pour les ongles à usage cosmétique; couche de base pour les ongles; couche de finition pour les ongles; durcisseurs d'ongles; huiles pour les ongles à usage cosmétique; produits de soins capillaires, notamment shampooings, après-shampooings, huile fixative pour les cheveux, crèmes capillaires, gels capillaires, brillants à cheveux, produits coiffants, laques capillaires, lotions capillaires, hydratants capillaires, mousses capillaires, fixatifs capillaires, revitalisants, tonifiants capillaires, shampooings antipelliculaires, teintures capillaires, teintures pour les cheveux; produits de mise en plis pour les cheveux; parfums; eau de parfum; eau de toilette; eau de Cologne.

Classe 08

(2) Outils et instruments manuels pour les soins cosmétiques et décoratifs des ongles des doigts et des orteils, des cils et des sourcils, notamment limes d'émeri, limes à ongles, polissoirs à ongles, instruments de soins des pieds, notamment limes pour les pieds, coupe-ongles, pinces à cuticules, ciseaux à ongles, pinces à cuticules, repoussoirs à cuticules, coupe-cuticules à main, tenailles, nécessaires de manucure et de pédicure, ciseaux à ongles, coupe-ongles, bâtonnets en bois de rose pour utilisation comme accessoires de manucure et de pédicure, pinces pour utilisation comme accessoires de manucure et de pédicure, pinces à épiler, applicateurs pour faux cils; limes à ongles; outils et instruments manuels pour les soins cosmétiques et décoratifs des ongles des doigts et des orteils, notamment limes d'émeri, limes à ongles, polissoirs à ongles, instruments de soins des pieds, notamment limes pour les pieds, coupe-ongles, pinces à cuticules, ciseaux à ongles, pinces à cuticules, repoussoirs à cuticules, coupe-cuticules à main, tenailles, nécessaires de manucure et de pédicure.

Classe 21

(3) Brosses à cheveux; brosses pour le corps; brosses à ongles; peignes à cheveux; applicateurs de maquillage; éponges de maquillage.

Revendications

Date de priorité de production: 05 novembre 2020, Pays ou Bureau: EUIPO (UE), demande no: 018333533 en liaison avec le même genre de produits

Numéro de la demande 2,120,889

Date de production 2021-05-11

Numéro d'enregistrement international 1602463

Langue de la demande Anglais

DÉTAILS DU REQUÉRANT ET DE L'AGENT

Requérant

Music & Lights S.r.l.
Via Appia Km 136, 200
I-04020 Itri
ITALY

Agent

SMART & BIGGAR LP
SUITE 900, 55 METCALFE STREET, P.O.
BOX 2999, STATION D, OTTAWA, ONTARIO,
K1P5Y6

DÉTAILS DE LA MARQUE DE COMMERCE

Type de la marque de commerce

Dessin

Représentation visuelle

Smart Bat

Produits

Classe 11

Diffuseurs de lumière, tous les produits susmentionnés concernant les industries du divertissement, des appareils d'éclairage de scène, du cinéma, de la diffusion et de l'éclairage professionnel; projecteurs d'illumination, tous les produits susmentionnés concernant les industries du divertissement, des appareils d'éclairage de scène, du cinéma, de la diffusion et de l'éclairage professionnel; ensembles d'éclairage à DEL pour l'éclairage commercial et les immeubles, tous les produits susmentionnés concernant les industries du divertissement, des appareils d'éclairage de scène, du cinéma, de la diffusion et de l'éclairage professionnel; luminaires à DEL, tous les produits susmentionnés concernant les industries du divertissement, des appareils d'éclairage de scène, du cinéma, de la diffusion et de l'éclairage professionnel; projecteurs de scène, tous les produits susmentionnés concernant les industries du divertissement, des appareils d'éclairage de scène, du cinéma, de la diffusion et de l'éclairage professionnel; ensembles d'éclairage décoratifs, nommément projecteurs à DEL, tous les produits susmentionnés concernant les industries du divertissement, des appareils d'éclairage de scène, du cinéma, de la diffusion et de l'éclairage professionnel; ensembles d'éclairage décoratifs, nommément projecteurs à laser, tous les produits susmentionnés concernant les industries du divertissement, des appareils d'éclairage de scène, du cinéma, de la diffusion et de l'éclairage professionnel; installations d'éclairage à DEL pour les plafonds utilisés pour l'éclairage d'allées piétonnières, d'escaliers et de portes d'immeubles, tous les produits susmentionnés concernant les industries du divertissement, des appareils d'éclairage de scène, du cinéma, de la diffusion et de l'éclairage professionnel; appareils d'éclairage à DEL pour boutiques, musées, hôtels et paquebots de croisière, tous les produits susmentionnés concernant les industries du divertissement, des appareils d'éclairage de scène, du cinéma, de la diffusion et de l'éclairage professionnel; projecteurs de scène commandés par ordinateur, tous les

produits susmentionnés concernant les industries du divertissement, des appareils d'éclairage de scène, du cinéma, de la diffusion et de l'éclairage professionnel; lampes portatives [pour l'éclairage], tous les produits susmentionnés concernant les industries du divertissement, des appareils d'éclairage de scène, du cinéma, de la diffusion et de l'éclairage professionnel; lampes d'éclairage pour projecteurs, tous les produits susmentionnés concernant les industries du divertissement, des appareils d'éclairage de scène, du cinéma, de la diffusion et de l'éclairage professionnel; luminaires d'extérieur, tous les produits susmentionnés concernant les industries du divertissement, des appareils d'éclairage de scène, du cinéma, de la diffusion et de l'éclairage professionnel; installations d'éclairage à DEL, tous les produits susmentionnés concernant les industries du divertissement, des appareils d'éclairage de scène, du cinéma, de la diffusion et de l'éclairage professionnel; appareils d'éclairage électrique pour l'extérieur, tous les produits susmentionnés concernant les industries du divertissement, des appareils d'éclairage de scène, du cinéma, de la diffusion et de l'éclairage professionnel; appareils d'éclairage de scène pour le cinéma, notamment projecteurs de théâtre, tous les produits susmentionnés concernant les industries du divertissement, des appareils d'éclairage de scène, du cinéma, de la diffusion et de l'éclairage professionnel; lampes électriques pour l'éclairage extérieur, tous les produits susmentionnés concernant les industries du divertissement, des appareils d'éclairage de scène, du cinéma, de la diffusion et de l'éclairage professionnel; diodes électroluminescentes [DEL] luminaires (éclairage), tous les produits susmentionnés concernant les industries du divertissement, des appareils d'éclairage de scène, du cinéma, de la diffusion et de l'éclairage professionnel.

Numéro de la demande 2,120,980

Date de production 2021-05-19

Numéro d'enregistrement international 1602206

Langue de la demande Anglais

DÉTAILS DU REQUÉRANT

Requérant

Nios Inc.

315 W. 57th Street Suite 308

New York NY 10019

UNITED STATES OF AMERICA

DÉTAILS DE LA MARQUE DE COMMERCE

Noyah

Type de la marque de commerce

Caractères standard

Produits

Classe 03

Produits cosmétiques pour soins corporels et soins de beauté; crèmes cosmétiques pour soins de la peau; crèmes pour les mains à usage cosmétique; crèmes cosmétiques nourrissantes; préparations cosmétiques pour soins du corps; préparations cosmétiques pour soins de la peau; produits cosmétiques et produits de maquillage; cosmétiques, à savoir baumes réparateurs pour les lèvres; baumes pour les lèvres; crèmes pour les lèvres; brillants à lèvres; palettes de brillants à lèvres; crayons pour le contour des lèvres; rouge à lèvres; lotions à usage cosmétique; baumes non médicamenteux pour les lèvres; crèmes revitalisantes pour la peau à usage cosmétique.

Numéro de la demande 2,121,125

Date de production 2021-07-14

Langue de la demande Anglais

DÉTAILS DU REQUÉRANT ET DE L'AGENT

Requérant

Huijie Wen
2 households, No. 139, Zhongqu Village,
Chaoyang Town, Shouyang County
Shanxi Province, 045400
CHINA

Agent

LEI GAO
18 King Street East, Suite 1400, Toronto,
ONTARIO, M5C1C4

DÉTAILS DE LA MARQUE DE COMMERCE

EASTERSTAR

Type de la marque de commerce

Caractères standard

Produits

Classe 11

lumières d'aquarium; feux pour bicyclettes; lumières d'arbre de Noël; lampes de plongée; lampes électriques; lanternes vénitiennes; humidificateurs; ampoules à incandescence; lanternes; luminaires led; luminaires; luminaires; lampes de mineurs; feux de motocycle; lampes de sûreté à usage souterrain; phares de recherche; projecteurs pour la scène; lampadaires; lampes de tables

Numéro de la demande 2,121,264

Date de production 2021-07-15

Langue de la demande Anglais

DÉTAILS DU REQUÉRANT

Requérant

guhageethan kathirgamanathan

3637 rue agona

h7p6g8

laval

QUEBEC

h7p6g8

DÉTAILS DE LA MARQUE DE COMMERCE

Type de la marque de commerce

Dessin

Représentation visuelle





Revendication de couleur

La couleur est revendiquée comme caractéristique de la marque de commerce. L'arrière-plan est noir, le contour et les mots « for the brave » sont orange, le mot « guha » et le dessin à l'intérieur du contour sont blancs.

Produits

Classe 25

(1) débardeurs; vêtements athlétiques; pantalons d'athlétisme; chemises d'athlétisme; pantalons pour bébés; pantalons pour bébés; casquettes de base-ball; casquettes de baseball; maillots de baseball; ceintures; culottes; chemises à col boutonné; pantalons capri; pantalons cargo; vêtements décontractés et d'athlétisme; vêtements décontractés; vêtements décontractés comprenant des pantalons, robes et shorts; pantalons tout-aller; chemises tout-aller; vêtements pour enfants; chemises pour enfants; chapeaux de tissu; vêtements pour bébés; vêtements pour enfants; vêtements de sport; vêtements en particulier pantalons; vêtements à savoir pantalons; vêtements en particulier pantalons; chemises à col; pantalons en denim; chemises en denim; vêtements de soirée; pantalons habillés; chemises habillées; chapeaux de mode; pantalons molletonnés; pulls molletonnés; chapeaux de fourrure; casquettes de golf; t-shirts graphiques; chapeaux; vêtements pour nourrissons; jeans; pantalons de jogging; chapeaux de tricot; chemises tricotées; chapeaux tricotés; chemises tricotées; pantalons en cuir; chemises à manches longues; chemises à manches longues; tee-shirts à manches longues; pantalons de détente; chemises pour hommes; sous-pulls à col cheminée; maillots sans manches; chemises de nuit; chandails décolletés; tailleurs-pantalons; pantalons; chandails piqués; polos; t-shirts imprimés; t-shirts promotionnels; chapeaux imperméables; pantalons imperméables; chemises; chemises pour costumes; pantalons courts; chemisettes; chemises à manches courtes; chemises à manches courtes; pantalons de ski; petits chapeaux; justaucorps pour bébés et enfants en bas âge; pantalons de neige; pantalons de snowboard; chemises de sport; casquettes et chapeaux de sport; pantalons de sport; chemises de sport; chemises sports à manches courtes; chapeaux de

paille; pantalons extensibles; chapeaux de soleil; pantalons de survêtement; pulls molletonnés; pulls d'entraînement; t-shirts; chandails d'équipe; tee-shirts; tee-shirts; maillots de tennis; hauts-de-forme; pantalons d'entraînement; ushankas [chapeaux de fourrure]; vestes; pantalons de survêtement; vestes et pantalons imperméables; pantalons imperméables; chemises pour femmes; chapeaux en laine; chemises tissées; pantalons de yoga

Classe 26

(2) boucles de ceinture pour l'habillement; boucles de ceintures en métaux précieux pour l'habillement; boutons de vêtements

Services

Classe 35

Vente en ligne de vêtements; exploitation d'un magasin de vêtements; services de magasin de vente au détail de vêtements; vente au détail de vêtements; services de vente au détail offerts par des boutiques de vêtements; services de magasin de vente au détail de vêtements.

Numéro de la demande 2,121,498

Date de production 2021-07-16

Langue de la demande Anglais

DÉTAILS DU REQUÉRANT ET DE L'AGENT

Requérant

Arctic Glacier Canada Inc.
625 Henry Avenue
Winnipeg
MANITOBA
R3A0V1

Agent

MLT AIKINS LLP
2100 Livingston Place, 222-3rd Avenue SW,
Calgary, ALBERTA, T2P0B4

DÉTAILS DE LA MARQUE DE COMMERCE

Type de la marque de commerce

Dessin

Représentation visuelle



Produits

Classe 30

Glace.

Numéro de la demande 2,121,873

Date de production 2021-07-20

Langue de la demande Anglais

DÉTAILS DU REQUÉRANT ET DE L'AGENT

Requérant

S. C. Johnson & Son, Inc.
1525 Howe Street
Racine, WI 53403-2236
UNITED STATES OF AMERICA

Agent

BERESKIN & PARR LLP/S.E.N.C.R.L., S.R.L.
SCOTIA PLAZA, 40 KING STREET WEST,
40th FLOOR, TORONTO, ONTARIO, M5H3Y2

DÉTAILS DE LA MARQUE DE COMMERCE

OFF! PATIO GUARD

Type de la marque de commerce

Caractères standard

Produits

Classe 05

(1) fongicides; répulsif pour insectes; insecticides; répulsifs antimites; préparations pour éliminer les mauvaises herbes et les ravageurs; rodenticides

Classe 11

(2) lanternes à bougie; lampes électriques; lanternes électriques

Numéro de la demande 2,121,974

Date de production 2021-07-21

Langue de la demande Anglais

DÉTAILS DU REQUÉRANT ET DE L'AGENT

Requérant

S-Corp Global Limited
22 Frederick St
Floor 7
Kitchener
ONTARIO
N2H6M6

Agent

GEOFFREY J. NORTH
(anticIPate Law), 4 Ironside Court, Ottawa,
ONTARIO, K2K3H6

DÉTAILS DE LA MARQUE DE COMMERCE

Type de la marque de commerce

Dessin

Représentation visuelle

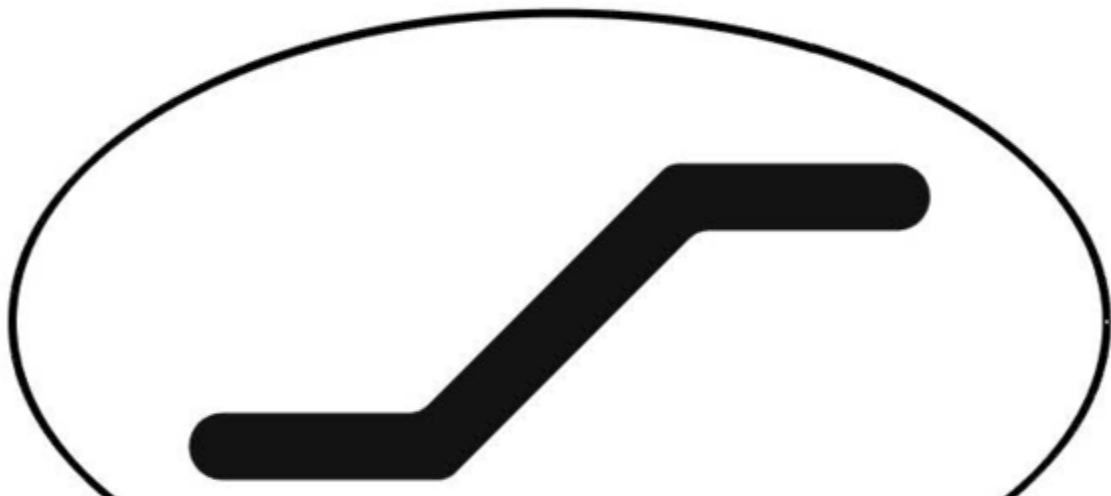



Produits

Classe 14

or; alliages d'or; lingots d'or

Numéro de la demande 2,122,271

Date de production 2021-05-07

Numéro d'enregistrement international 1603452

Langue de la demande Anglais

DÉTAILS DU REQUÉRANT ET DE L'AGENT

Requérant

Siemens Healthcare GmbH
Henkestraße 127
91052 Erlangen
GERMANY

Agent

SMART & BIGGAR LP
SUITE 900, 55 METCALFE STREET, P.O.
BOX 2999, STATION D, OTTAWA, ONTARIO,
K1P5Y6

DÉTAILS DE LA MARQUE DE COMMERCE

Breast Health Moods

Type de la marque de commerce

Caractères standard

Produits

Classe 10

(1) Mobilier à usage médical et mobilier spécialement conçus pour les examens et les traitements médicaux, notamment tables à usage médical, lits à usage médical, sièges à usage médical.

Classe 16

(2) Oeuvres d'art, images, affiches, reproductions graphiques, dessins graphiques, reproductions artistiques, photos [imprimées].

Services

Classe 42

Décoration intérieure.

Revendications

Date de priorité de production: 23 novembre 2020, Pays ou Bureau: EUIPO (UE), demande no: 018343142 en liaison avec le même genre de produits et en liaison avec le même genre de services

Numéro de la demande 2,122,534

Date de production 2021-07-22

Langue de la demande Anglais

DÉTAILS DU REQUÉRANT ET DE L'AGENT

Requérant

Subway IP LLC

325 Sub Way

Milford, CT 06461

UNITED STATES OF AMERICA

Agent

ROBIC

630, boul. René-Lévesque Ouest, 20e étage,

Montréal, QUEBEC, H3B1S6

DÉTAILS DE LA MARQUE DE COMMERCE

SUBWAY CAFÉ

Type de la marque de commerce

Caractères standard

Services

Classe 43

services de traiteur d'aliments et de boissons; restaurants rapides; services de restaurant; restaurants libre-service; services proposant des aliments prêts à manger à emporter; services de comptoirs de commandes à emporter

Numéro de la demande 2,123,341

Date de production 2021-07-28

Langue de la demande Anglais

DÉTAILS DU REQUÉRANT

Requérant

Can Liu
No.15, Xinjian Cunmin Group, Chaoyang
Community
Taohuajiang Town, Taojiang County
Hunan, 413400
CHINA

DÉTAILS DE LA MARQUE DE COMMERCE

iGANK

Type de la marque de commerce

Caractères standard

Produits

Classe 09

pèse-personnes; chronographes utilisés en tant qu'appareils spéciaux pour l'enregistrement de durées; caméras cinématographiques; claviers d'ordinateurs; souris d'ordinateur; appareils photo numériques; minuteurs de cuisine électroniques; balances électroniques à usage personnel; podomètres; sabliers; pèse-personnes avec calculateur de masse corporelle; déclencheurs d'obturateur d'appareils photo; obturateurs pour appareils photo; bagues intelligentes; lunettes intelligentes; montres intelligentes; sifflets pour le sport; compteur de pas; trépieds pour appareils photographiques

Numéro de la demande 2,123,353

Date de production 2021-07-28

Langue de la demande Anglais

DÉTAILS DU REQUÉRANT ET DE L'AGENT

Requérant

Shenzhen Jiashun New Energy Co., Ltd.
No. 6-301, Pitoubei 3rd Alley, Ailian
Community, Longcheng St.
Longgang Dist.
Shenzhen, 518172
CHINA

Agent

YURI CHUMAK
c/o Dickinson Wright LLP, 199 Bay Street,
Suite 2200, Toronto, ONTARIO, M5L1G4

DÉTAILS DE LA MARQUE DE COMMERCE

JSTOC

Type de la marque de commerce

Caractères standard

Produits

Classe 21

plats à gâteaux; mitaines de barbecue; brosses pour se laver; cages pour animaux de compagnie; grils de camping; ustensiles de cuisine; burettes; vaisselle; brosses à dents électriques; gants de jardinage; pinceaux et brosses pour maquillage; assiettes en papier; assiettes; porte-blaireaux

Numéro de la demande 2,123,942

Date de production 2021-06-16

Numéro d'enregistrement international 1604717

Langue de la demande Anglais

DÉTAILS DU REQUÉRANT ET DE L'AGENT

Requérant

Lifesize Plans IP Pty Ltd
Wintergarden Plaza,
L 15 1 o'Connell St
Sydney NSW 2000
AUSTRALIA

Agent

JOHN H. SIMPSON
(SHIFT LAW PROFESSIONAL
CORPORATION), 60 St. Clair Ave. East, Suite
403, Toronto, ONTARIO, M4T1N5

DÉTAILS DE LA MARQUE DE COMMERCE

LIFESIZE

Type de la marque de commerce

Caractères standard

Traduction des caractères étrangers

grandeur nature

Services

Classe 37

(1) Services de conseil ayant trait à la construction de bâtiments; services de supervision de la construction de bâtiments ayant trait aux centres commerciaux, aux complexes industriels, aux immeubles de bureaux, aux bâtiments résidentiels et aux autres projets immobiliers; services de conseil ayant trait à la construction de bâtiments; consultation en construction (génie civil); services de conseil ayant trait à l'entretien, à la réparation et à la rénovation de bâtiments et d'autres structures, nommément de centres commerciaux, de complexes industriels, d'immeubles de bureaux, de bâtiments résidentiels; supervision de la construction de bâtiments; services de construction de bâtiments; services de conseil en construction de bâtiments; consultation en construction de bâtiments; supervision de la construction de bâtiments; gestion de projets de construction [supervision de la construction]; consultation en construction de bâtiments (génie civil); construction, entretien et rénovation de bâtiments; construction, entretien et rénovation de biens immobiliers; supervision de chantiers de construction; offre d'information sur la construction; offre d'information en ligne ayant trait à la construction de bâtiments et aux services de réparation et d'installation; offre de services de conseil ayant trait à la construction de bâtiments; offre d'information sur la construction et la réparation de bâtiments; offre d'information ayant trait à la construction de bâtiments; services de construction de centres commerciaux, de complexes industriels, d'immeubles de bureaux et de bâtiments résidentiels; supervision de la construction de bâtiments; services de gestion de projets de construction; services de supervision de la construction de bâtiments pour des projets immobiliers.

Classe 42

(2) Services d'architecture ayant trait à l'aménagement de terrains; consultation en architecture; gestion de projets architecturaux; services d'architecture; services d'architecture ayant trait à l'aménagement de terrains; services de conception pour l'architecture; consultation ayant trait à la

planification architecturale; services de conception architecturale; préparation de rapports architecturaux; préparation de rapports ayant trait à l'architecture; recherche en architecture; dessin de construction; recherche dans le domaine de la construction de bâtiments.

Numéro de la demande 2,123,952

Date de production 2021-06-19

Numéro d'enregistrement international 1604307

Langue de la demande Anglais

DÉTAILS DU REQUÉRANT ET DE L'AGENT

Requérant

Lifesize Plans IP Pty Ltd
Wintergarden Plaza
L 15 1 o'Connell St, Sydney NSW 2000
AUSTRALIA

Agent

JOHN H. SIMPSON
(SHIFT LAW PROFESSIONAL
CORPORATION), 60 St. Clair Ave. East, Suite
403, Toronto, ONTARIO, M4T1N5

DÉTAILS DE LA MARQUE DE COMMERCE

Type de la marque de commerce

Dessin

Représentation visuelle

LIFESIZE

PLANS

Revendication de couleur

La couleur est revendiquée comme caractéristique de la marque de commerce. Le mot LIFESIZE est noir, et les lettres du mot PLANS ainsi que les petits points et les lignes à l'intérieur des lettres sont sarcelle.

Services

Classe 35

(1) Administration des affaires commerciales de franchises; services de publicité commerciale, nommément offre d'aide au marketing ayant trait à l'exploitation de franchises; services de conseil en affaires ayant trait à l'exploitation de franchises.

Classe 37

(2) Services de conseil ayant trait à l'entretien, à la réparation et à la rénovation de bâtiments et d'autres ouvrages, nommément de centres commerciaux, de complexes industriels, d'immeubles

de bureaux, d'immeubles résidentiels; services de consultation ayant trait à la construction de bâtiments; gestion de projets de construction; services de conseil ayant trait à la construction de bâtiments; construction et entretien ayant trait à la construction de bâtiments, génie civil; services de conseil ayant trait à la construction de bâtiments et d'autres ouvrages, nommément, de centres commerciaux, de complexes industriels, d'immeubles de bureaux, d'immeubles résidentiels; services de construction de bâtiments; services de conseil en construction de bâtiments; supervision de la construction de bâtiments; gestion de projets de construction [supervision de la construction]; consultation concernant la supervision de la construction de bâtiments; promotion immobilière [services de construction]; offre d'information sur la construction de bâtiments; offre d'information en ligne ayant trait à la construction de bâtiments et aux services de réparation et d'installation; offre de services de conseil ayant trait à la construction de bâtiments; supervision de la construction de bâtiments.

Classe 42

(3) Gestion de projets architecturaux; services d'architecture; consultation en architecture; préparation de rapports ayant trait à l'architecture; services de conception pour l'architecture; services d'architecture et de génie civil; préparation de plans d'architecture; dessin en génie civil; dessin de construction; services de recherche en architecture; recherche dans le domaine de la construction de bâtiments.

Revendications

Date de priorité de production: 11 juin 2021, Pays ou Bureau: AUSTRALIE, demande no: 2186040 en liaison avec le même genre de services

Numéro de la demande 2,124,434

Date de production 2021-07-31

Langue de la demande Anglais

DÉTAILS DU REQUÉRANT

Requérant

Loudi Chenmao Technology Co., Ltd.
No.116, Building 3, (Zone B)
Wujiang International Building Materials City
Economic and Technological Development
Zone
Loudi, Hunan, 417000
CHINA

DÉTAILS DE LA MARQUE DE COMMERCE

Yoskely

Type de la marque de commerce

Caractères standard

Produits

Classe 21

tapis à pâtisserie; ustensiles de cuisine; rouleaux à pâtisserie; pinces à spaghettis; spatules de cuisine; seringues pour l'arrosage des fleurs et des plantes

Numéro de la demande 2,124,435

Date de production 2021-07-31

Langue de la demande Anglais

DÉTAILS DU REQUÉRANT

Requérant

Xiamen Qingzhimai Information Technology
Co., Ltd
Room 402, No.2366, Fangzhong Road, Huli
District
Xiamen, Fujian, 361000
CHINA

DÉTAILS DE LA MARQUE DE COMMERCE

Yogipace

Type de la marque de commerce

Caractères standard

Produits

Classe 25

articles d'habillement athlétiques; passe-montagnes; vêtements sport; habillement pour cyclistes; serre-têtes; pantalons imperméables; vêtements de ski; chaussettes; vêtements de protection contre le soleil; pantalons de yoga

Numéro de la demande 2,124,436

Date de production 2021-07-31

Langue de la demande Anglais

DÉTAILS DU REQUÉRANT

Requérant

Yunfeng Ni

8333 Rochester Avenue Suite 107

Rancho Cucamonga, CA 91739

UNITED STATES OF AMERICA

DÉTAILS DE LA MARQUE DE COMMERCE

Juegoal

Type de la marque de commerce

Caractères standard

Produits

Classe 28

balançoires pour bébés; jouets de bébé; jeux de société; bas de Noël; jupes pour arbres de Noël; masques de déguisement; jouets d'action électroniques; disques à lancer; jouets gonflables pour la piscine; tentes jouets; bouées gonflables; arbres de noël jouets

Numéro de la demande 2,124,437

Date de production 2021-07-31

Langue de la demande Anglais

DÉTAILS DU REQUÉRANT

Requérant

Lei Hong

8333 Rochester Avenue Suite 107

Rancho Cucamonga, CA 91739

UNITED STATES OF AMERICA

DÉTAILS DE LA MARQUE DE COMMERCE

SAND MINE

Type de la marque de commerce

Caractères standard

Produits

Classe 27

revêtements de sol antidérapants pour escaliers; carpettes antidérapantes; carpettes; descentes de bain; nattes de plage; dalles de moquette pour revêtement de sols; sous-tapis; revêtements muraux en tissu; tentures murales non en matières textiles; paillassons d'entrée; tissus muraux; paillassons; mushiro [tapis en paille]; tapis personnels pour s'asseoir; tapis pour le repas d'animaux de compagnie; tapis en caoutchouc; nattes de paille; tapis pour véhicules; revêtements de planchers en vinyle; papiers peints sous forme de revêtements muraux décoratifs adhésifs; tapis en paille tressée

Numéro de la demande 2,124,438

Date de production 2021-07-31

Langue de la demande Anglais

DÉTAILS DU REQUÉRANT

Requérant

Shenzhen Riyo Innovation Technology Co., Ltd.

Rm. 302,Bldg. E,
Queshan Guanghao Industrial Park,Dalang St.,
Longhua Dist.,Shenzhen, 518000
CHINA

DÉTAILS DE LA MARQUE DE COMMERCE

Type de la marque de commerce

Dessin

Représentation visuelle



Produits**Classe 09**

Coupleurs acoustiques; enceintes pour haut-parleurs; étuis pour téléphones intelligents; chargeurs de batterie pour téléphones cellulaires; supports à téléphone cellulaire; chargeurs pour cigarettes électroniques; matériel informatique; souris d'ordinateur; ordinateurs et matériel informatique; habillages pour ordinateurs tablettes; lecteurs de musique numérique; coussinets d'oreille pour casques d'écoute; connecteurs électriques; casques d'écoute; micros-casques; supports à bobines électriques; films protecteurs conçus pour les écrans de téléphone intelligent; perches à égoportrait pour téléphones intelligents; supports pour ordinateurs portatifs; câbles USB.

Numéro de la demande 2,124,516

Date de production 2021-08-02

Langue de la demande Anglais

DÉTAILS DU REQUÉRANT

Requérant

Dongting Li
3705-11 Wellesley St W
M4Y 0G4
Toronto
ONTARIO
M4Y0G4

DÉTAILS DE LA MARQUE DE COMMERCE

Type de la marque de commerce

Dessin

Représentation visuelle



Revendication de couleur

La couleur est revendiquée comme caractéristique de la marque de commerce. La couleur est bleue.

Produits**Classe 28**

Jouets de bain; jouets d'action à piles ou à batterie; jouets de plage; vélos jouets pour enfants; décorations pour arbres de Noël; jouets gonflables pour la piscine; ballons de fête; ballons de jeu; ballons jouets.

Numéro de la demande 2,124,529

Date de production 2021-08-02

Langue de la demande Anglais

DÉTAILS DU REQUÉRANT

Requérant

Hui Wong

605 Symons Crossing

Milton

ONTARIO

L9T7S2

DÉTAILS DE LA MARQUE DE COMMERCE

Type de la marque de commerce

Dessin

Représentation visuelle





Revendication de couleur

La couleur est revendiquée comme caractéristique de la marque de commerce. Or (pour la totalité du logo).

Produits

Classe 21

Ustensiles de cuisson au four; ustensiles de cuisson au four; plats de cuisson; verres à bière; chopes à bière; contenants pour boissons; verrerie pour boissons; bols; cruches en céramique; grandes tasses en céramique; articles de table en porcelaine; articles en porcelaine; tasses à café; grandes tasses à café; tasses; tasses et grandes tasses; assiettes plates; articles de table; vaisselle; plats et assiettes; porte-savons; tasses; flasques; flasques pour voyageurs; verres à boire; articles en terre cuite; articles en terre cuite; bols à fruits; bols en verre; vaisselle en verre; flacons isothermes; flacons isothermes; bols à riz japonais [chawan]; mortiers en terre cuite de style japonais [suribachi]; bols à soupe de style japonais [wan]; bols à mélanger; grandes tasses; bols pour animaux de compagnie; bols à nourriture et à eau pour animaux de compagnie; bols pour animaux de compagnie; assiettes; grandes tasses en porcelaine; poterie; ramequins; saladiers; bols de service (hachi); plats de service; porte-savons; bols à soupe; verrerie de table; contenants isothermes pour aliments et boissons; contenants isothermes pour aliments ou boissons; contenants isothermes pour aliments; grandes tasses de voyage; bouteilles d'eau; bouteilles à eau vendues vides.

Numéro de la demande 2,124,530

Date de production 2021-08-02

Langue de la demande Anglais

DÉTAILS DU REQUÉRANT ET DE L'AGENT

Requérant

Semond Scipio
128 Edgewater Dr
Stoney Creek
ONTARIO
L8E4Z3

Agent

MARK ARTHUR KOCH PROFESSIONAL
CORPORATION
Att'n: Mark A. Koch, 34 King's Grant Road, St
Catharines, ONTARIO, L2N2R8

DÉTAILS DE LA MARQUE DE COMMERCE

Type de la marque de commerce

Dessin

Représentation visuelle

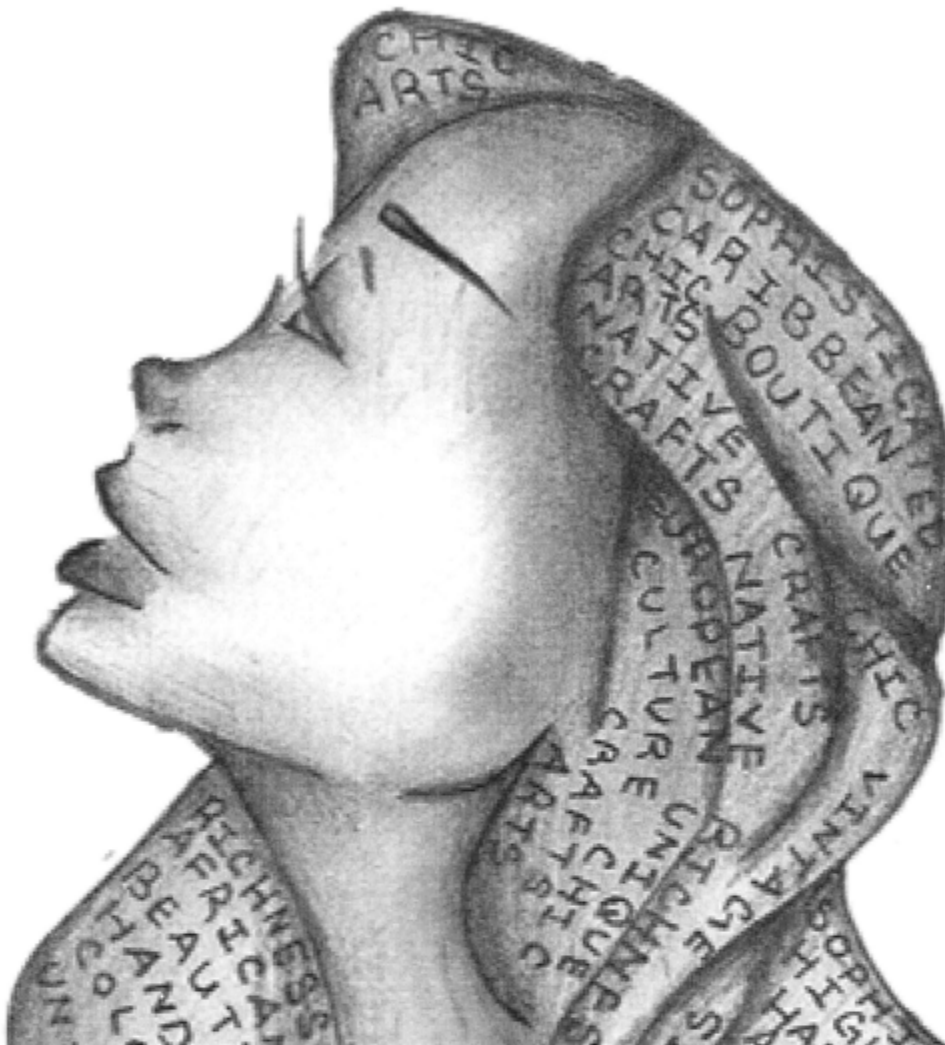

Numéro de la demande 2,124,596

Date de production 2021-08-03

Langue de la demande Anglais

DÉTAILS DU REQUÉRANT ET DE L'AGENT

Requérant

Trademarks Grupo Modelo, S. de R.L. de C.V.
Cerrada Palomas 22, Reforma Social, Miguel
Hidalgo, 11650
MEXICO

Agent

BARRETTE LEGAL INC.
445 Viger Ouest, Suite 200, Montreal,
QUEBEC, H2Z2B8

DÉTAILS DE LA MARQUE DE COMMERCE

CORONA TROPICAL

Type de la marque de commerce

Caractères standard

Produits

Classe 33

Boisson gazeuse alcoolisée et aromatisée, nommément eau de Seltz alcoolisée.

Numéro de la demande 2,124,916

Date de production 2021-08-04

Langue de la demande Anglais

DÉTAILS DU REQUÉRANT ET DE L'AGENT

Requérant

PointsBet Pty Limited
155 Cremorne Street
Cremorne, Victoria, 3121
AUSTRALIA

Agent

GOWLING WLG (CANADA) LLP
SUITE 1600, 1 FIRST CANADIAN PLACE, 100
KING STREET WEST, TORONTO, ONTARIO,
M5X1G5

DÉTAILS DE LA MARQUE DE COMMERCE

Type de la marque de commerce

Dessin

Représentation visuelle

POINTS BET

Produits

Classe 09

Logiciels de jeux informatiques pour jeux de casino en ligne; logiciels de jeux téléchargeables pour utilisation sur des ordinateurs et des appareils mobiles pour le pari en ligne; application mobile téléchargeable pour les paris sur les courses de chevaux; application mobile téléchargeable pour les jeux de casino en ligne; application mobile téléchargeable pour les paris sportifs; logiciel téléchargeable pour les paris sportifs en ligne.

Services

Classe 41

Services de pari; divertissements sous forme de ligues sportives virtuelles; services de pari; services de jeux de casino en ligne; services de pari en ligne; exploitation de plateformes de paris; offre de jeux de casino et de jeux vidéo non téléchargeables par Internet; services de pari sportif offerts par une plateforme de pari en ligne; services de pari.

Numéro de la demande 2,125,075

Date de production 2021-04-07

Numéro d'enregistrement international 1606361

Langue de la demande Anglais

DÉTAILS DU REQUÉRANT ET DE L'AGENT

Requérant

Guangxi Yuchai Machine Group Company
Limited
No. 2 Yuchai Road,
Yuzhou District, Yulin
Guangxi
CHINA

Agent

NEOMARK LTD.
7450 rue Saint-Hubert, Montréal, QUEBEC,
H2R2N3

DÉTAILS DE LA MARQUE DE COMMERCE

Type de la marque de commerce

Dessin

Représentation visuelle



Description de la marque de commerce

La couleur n'est pas revendiquée comme caractéristique de la marque. La marque est constituée de quatre caractères non latins au-dessus des mots YC DIESEL avec, en arrière-plan, un rectangle noir. À gauche des mots figure la lettre Y superposée à un dessin ovale sur un arrière-plan carré noir. La translittération fournie par le requérant des deux premiers caractères non latins dans la marque est YU CHAI, et ceux-ci n'ont aucune signification particulière lorsque combinés, selon le requérant. La translittération fournie par le requérant des deux derniers caractères non latins dans la marque est JI QI, et leur traduction anglaise est « machine ».

Désistement

Le droit à l'emploi exclusif des mots « machine » et « diesel » (représentés par les deux derniers caractères non latins) en dehors de la marque de commerce n'est pas accordé.

Traduction des caractères étrangers

Selon le requérant, les mots chinois YU CHAI JI QI dans la marque n'ont aucune signification particulière lorsque combinés.

Translittération des caractères étrangers

La translittération fournie par le requérant pour les caractères chinois est YU CHAI JI QI.

Produits

Classe 07

(1) Rotoculteurs agricoles; transporteurs pneumatiques; dynamos; pistons pour moteurs; radiateurs de refroidissement pour moteurs; filtres à carburant pour moteurs; moteurs d'avion diesels; moteurs de bateau diesels; moteurs diesels pour bétonnières; moteurs diesels pour machinerie industrielle; moteurs diesel pour les générateurs d'électricité; moteurs marins diesel; moteurs pour bateaux; génératrices d'électricité; pompes à carburant autorégulatrices.

Classe 12

(2) Chariots élévateurs à fourche; chariots basculants; voitures électriques; camions; moteurs d'entraînement pour véhicules terrestres; moteurs pour véhicules terrestres; cyclomoteurs; camions d'arrosage.

Services

Classe 35

(1) Agences d'importation et d'exportation; services de conseil en gestion des affaires; consultation en gestion des affaires; création de stratégies et de concepts de marketing pour des tiers; obtention de contrats pour l'achat et la vente de produits et de services; création de campagnes promotionnelles pour des tiers; études de marché.

Classe 37

(2) Entretien et réparation de véhicules automobiles; services de lavage de véhicules; offre d'information sur les services de réparation dans le secteur de l'aviation; nettoyage de véhicules.

Numéro de la demande 2,125,220

Date de production 2021-05-31

Numéro d'enregistrement international 1605394

Langue de la demande Anglais

DÉTAILS DU REQUÉRANT ET DE L'AGENT

Requérant

Demand Science Group, LLC
222 Rosewood Dr
Danvers MA 01923
UNITED STATES OF AMERICA

Agent

WENDY D. RIEL
(RIEL PROFESSIONAL CORPORATION), c/o
MDK Business Law Professional Corporation,
441 MacLaren Street, Suite 200B, Ottawa,
ONTARIO, K2P2H3

DÉTAILS DE LA MARQUE DE COMMERCE

Type de la marque de commerce

Dessin

Représentation visuelle



Description de la marque de commerce

La marque est constituée du mot DEMANDSCIENCE, dans lequel des triangles forment la partie supérieure de chaque « d » et du « i », à droite de cinq larges traits parallèles de diverses teintes, avec des cercles au sommet des trois traits de droite.

Services

Classe 35

Services de marketing pour des tiers, notamment offre de pistes de vente par le repérage, l'activation et la conversion d'acheteurs; stimulation de la demande et génération de pistes dans le domaine de la vente.

Revendications

Date de priorité de production: 10 décembre 2020, Pays ou Bureau: ÉTATS-UNIS D'AMÉRIQUE, demande no: 90372075 en liaison avec le même genre de services

Numéro de la demande 2,125,463

Date de production 2021-08-05

Langue de la demande Anglais

DÉTAILS DU REQUÉRANT

Requérant

Guanyu Zhou

102-3521 Rue Saint-Dominique

Montréal

QUEBEC

H2X2X5

DÉTAILS DE LA MARQUE DE COMMERCE

Type de la marque de commerce

Dessin

Représentation visuelle

思 蕾

Le Soleil Comesti

Traduction des caractères étrangers

La traduction anglaise fournie par le requérant pour les deux caractères chinois de la marque de commerce est THINK et BUD.

Translittération des caractères étrangers

La translittération fournie par le requérant pour les deux caractères chinois de la marque de commerce est SI LEI.

Produits**Classe 29**

(1) beurre; fruits et légumes en conserve; fromage; fruits et légumes séchés; huiles et graisses alimentaires; pommes de terre frites; fruits congelés; salades de fruits et de légumes; barres aux fruits; chips de fruits; gelées de fruits; jus de fruits pour la cuisson; salades de fruits et salades de légumes; collations à base de fruits; jambon; hot dogs; confitures; viande; sous-produits de viande; lait et produits laitiers; breuvages à base de lait contenant des fruits; breuvages à base de lait à haute teneur en produits laitiers; lait frappé; mélanges collations à base de noix; croustilles; fruits et légumes en conserve; saucisses; poissons et fruits de mer; lait de soja; yogourt

Classe 30

(2) Biscuits secs; pain et petits pains; gâteaux; bonbons; chocolat; sirops au chocolat; cacao; boissons à base de cacao; café; boissons à base de café; boissons au café contenant du lait; essences de café; extraits de café; succédanés de café; sirops de café; biscuits et craquelins; sirop de maïs; beignes; aromatisants aux fruits; thés aux fruits; sirop d'érable; chocolat au lait; tartes; maïs éclaté; crèmes-desserts; assaisonnements; sucre; succédanés de sucre; thé; boissons au thé contenant du lait; vanille; gaufres.

Classe 32

(3) bières; eau en bouteille; boissons aux fruits; boissons et jus de fruits; boissons aromatisées aux fruits; jus de fruits; boissons à base de fruits; boissons non alcooliques contenant des jus de fruits; boissons non alcoolisées à base de jus de légumes; boissons sans alcool aromatisées au café; boissons sans alcool aromatisées au thé; cocktails de fruits sans alcool; extraits de fruits sans alcool; boissons fouettées; eau soda; boissons gazeuses; boissons énergétiques pour sportifs; sirops pour boissons; jus de légumes; boissons à base de légumes

Services**Classe 43**

Services de bar; cafétérias; cafés-bars et bars à thé; services de restaurant rapide et de restaurant ouvert jour et nuit; comptoirs à jus; services de bar laitier; services de restaurant ambulant; services de restaurant; restaurants; services de comptoir de plats à emporter; services de bar à thé; services de salon de thé.

Numéro de la demande 2,126,349
Numéro d'enregistrement international 1607648
Langue de la demande Anglais

Date de production 2020-11-22

DÉTAILS DU REQUÉRANT ET DE L'AGENT

Requérant

SICHUAN YIBIN WULIANGYE GROUP CO.,
LTD.
#150, Minjiang West Road,
Yibin
Sichuan
CHINA

Agent

NEOMARK LTD.
7450 rue Saint-Hubert, Montréal, QUEBEC,
H2R2N3

DÉTAILS DE LA MARQUE DE COMMERCE

Type de la marque de commerce

Dessin

Représentation visuelle

五 粮 液
WULIANGYE

Description de la marque de commerce

La marque est constituée des caractères chinois stylisés (WU LIANG YE) et des mots stylisés WU LIANG YE sous les caractères chinois.

Traduction des caractères étrangers

La traduction anglaise fournie par le requérant pour les mots chinois WU LIANG YE est « five », « grain » et « liquid ».

Translittération des caractères étrangers

La translittération fournie par le requérant pour les caractères chinois est WU LIANG YE.

Services

Classe 35

Agences de publicité; présentation de produits pour des tiers par Internet à des fins de vente au détail; organisation de salons commerciaux pour la publicité de divers produits pour des tiers; organisation d'expositions à des fins commerciales et publicitaires de divers produits pour des tiers; gestion hôtelière; aide à la gestion des affaires; administration commerciale de l'octroi de licences d'utilisation des produits et des services de tiers; services d'agence d'importation-exportation; marketing direct des produits et des services de tiers; promotion des produits et des services de tiers par des publicités sur des sites Web.

Numéro de la demande 2,126,768

Date de production 2021-06-15

Numéro d'enregistrement international 1606651

Langue de la demande Anglais

DÉTAILS DU REQUÉRANT ET DE L'AGENT

Requérant

Nippon Gear Co., Ltd.
1-7-14 Nishi-Shinbashi,
Minato-ku
Tokyo
JAPAN

Agent

NELLIGAN O'BRIEN PAYNE LLP
300-50 O'CONNOR STREET, OTTAWA,
ONTARIO, K1P6L2

DÉTAILS DE LA MARQUE DE COMMERCE

Type de la marque de commerce

Dessin

Représentation visuelle

Description de la marque de commerce

Un mot inventé qui n'a aucune signification particulière.

Produits

Classe 09

(1) Actionneurs linéaires électriques; actionneurs de valve électriques.

(2) Convertisseurs de fréquence pour actionneurs; convertisseurs de fréquence; dispositifs de commande du courant électrique; panneaux électriques; électrovannes [interrupteurs électromagnétiques]; couplemètres.

Revendications

Date de priorité de production: 25 décembre 2020, Pays ou Bureau: JAPON, demande no: 2020-160212 en liaison avec le même genre de produits (1); 01 juin 2021, Pays ou Bureau: JAPON, demande no: 2021-066855 en liaison avec le même genre de produits (2)

Numéro de la demande 2,126,835
Numéro d'enregistrement international 1606484
Langue de la demande Anglais

Date de production 2021-06-25

DÉTAILS DU REQUÉRANT ET DE L'AGENT

Requérant

CHPS Inc.
20-14, Daesagwan-ro 11-gil,
Yongsan-gu
Seoul
REPUBLIC OF KOREA

Agent

MILLER IP LAW
84 Neilson Drive, Toronto, ONTARIO, M9C1V7

DÉTAILS DE LA MARQUE DE COMMERCE

Type de la marque de commerce

Dessin

Représentation visuelle



YCH

Produits

Classe 25

Casquettes; chapeaux; cache-nez; gants d'hiver; vêtements de dessous; châles; foulards; vêtements sport; chaussures; chaussures d'entraînement; espadrilles; mules; escarpins; chaussettes; pantalons; vestes; manteaux; robes; blouses; jupes; chemises; tee-shirts; leggings; ceintures [vêtements]; gants [vêtements].

Numéro de la demande 2,126,964

Date de production 2021-08-12

Langue de la demande Anglais

DÉTAILS DU REQUÉRANT ET DE L'AGENT

Requérant

Dongting Li
Unit 3705, 11 Wellesley St West
Toronto
ONTARIO
M4Y0G4

Agent

GOWLING WLG (CANADA) LLP
SUITE 2600, 160 ELGIN STREET, OTTAWA,
ONTARIO, K1P1C3

DÉTAILS DE LA MARQUE DE COMMERCE

Type de la marque de commerce

Dessin

Représentation visuelle



Produits**Classe 28**

Articles de fête, nommément chapeaux de fête, cotillons de fête, à savoir articles à bruit, jeux de fête, pétards de fête, serpentins de fête; ballons, nommément ballons de fête et ballons de jeu; jouets pour l'eau; pistolets à eau; jouets pour enfants, nommément jouets rembourrés, jouets de construction, figurines jouets, jouets en peluche, jouets de bébé, jouets parlants, jouets musicaux, poupées jouets, animaux jouets, jouets pour nourrissons, figurines d'action, petits jouets, jouets de bain, jouets pour lits d'enfant, jouets pour la baignoire, jouets en plastique, bâtiments jouets, voitures jouets, véhicules jouets, jouets à presser, jouets de plage, jouets gonflables, jouets pour animaux de compagnie; décorations de Noël.

Numéro de la demande 2,127,045

Date de production 2021-08-12

Langue de la demande Anglais

DÉTAILS DU REQUÉRANT

Requérant

Tota LLC

2202 S Rangeline Rd Suite B

Joplin, MO 64804

UNITED STATES OF AMERICA

DÉTAILS DE LA MARQUE DE COMMERCE

MacCheesy's

Type de la marque de commerce

Caractères standard

Services

Classe 43

services de restaurants avec vente à emporter; services de restaurant

Numéro de la demande 2,127,115

Date de production 2021-08-13

Langue de la demande Anglais

DÉTAILS DU REQUÉRANT

Requérant

KBZ TECH INC

1156 S Saint Paul St.

Denver, CO 80210

UNITED STATES OF AMERICA

DÉTAILS DE LA MARQUE DE COMMERCE

Uensh

Type de la marque de commerce

Caractères standard

Produits

Classe 09

(1) Lunettes 3D; fiches d'adaptation; sacs conçus pour les ordinateurs portatifs; chargeurs de batterie pour téléphones mobiles; alarmes antivol; enceintes pour haut-parleurs; caméscopes; enregistreurs vidéo de voiture; étuis pour téléphones intelligents; dragonnes de téléphone cellulaire; matériel informatique pour le traitement de données; claviers d'ordinateur; moniteurs d'ordinateur; souris d'ordinateur; imprimantes; numériseurs; programmes utilitaires pour fournir des renseignements diagnostiques sur des appareils installés sur un système informatique; habillages pour téléphones intelligents; habillages pour ordinateurs tablettes; câbles de données; batteries électriques pour appareils photo et caméras; batteries électriques pour ordinateurs portables; batteries électriques pour téléphones intelligents; batteries électriques pour ordinateurs tablettes; piles électriques pour montres; sonnettes de porte électriques; interrupteurs d'éclairage électriques; prises électriques; fils électriques; lecteurs de livres électroniques; calculatrices électroniques; colliers électroniques pour le dressage d'animaux; enseignes numériques électroniques, nommément enseignes lumineuses et enseignes au néon; traducteurs électroniques de poche; lunettes; système mondial de localisation (GPS) composé d'ordinateurs, de logiciels, d'émetteurs, de récepteurs et de dispositifs d'interface réseau; perches à autoportrait; haut-parleurs; tapis de souris; lecteurs de DVD portatifs; lecteurs MP3 portatifs; films protecteurs conçus pour les écrans d'ordinateur; films protecteurs conçus pour les écrans de téléphone mobile; films protecteurs conçus pour les téléphones intelligents; casques de protection pour le sport; radar; housses pour ordinateurs portatifs; montres intelligentes; piles solaires; lunettes de soleil; trépieds pour appareils photo et caméras; moniteurs vidéo de surveillance de bébés; moniteurs vidéo; écrans vidéo; souris sans fil.

Classe 11

(2) Friteuses à air chaud; purificateurs d'air à usage domestique; lampes d'aquarium; phares et feux d'automobile; barbecues; installations de bain; robots boulangers; charbon pour lampes à arc; plafonniers; lustres; distributeurs de désinfectant pour toilettes; couvertures chauffantes à usage domestique; ampoules d'éclairage; machines à café électriques; plaques de cuisson électriques; batteries de cuisine électriques; friteuses électriques; tubes à décharge électrique pour l'éclairage; ventilateurs électriques à usage domestique; lampes de poche électriques; bouilloires électriques;

lampes électriques; lumières électriques pour arbres de Noël; appareils à vapeur pour le visage; guirlandes lumineuses comme décorations de fête; congélateurs; lampes germicides; lampes germicides pour la purification de l'air; séchoirs à cheveux; douches à main; phares pour automobiles; humidificateurs; machines à glaçons; brûleurs à incandescence; boîtiers de lampe; projecteurs à laser; sècheuses; luminaires à DEL; ampoules; phares et feux pour véhicules; multicuiseurs; lampes de manucure; radiateurs de terrasse; ventilateurs électriques portatifs; lampes frontales portatives; projecteurs; projecteurs de scène; guirlandes lumineuses comme décorations de fête; robinets pour tuyaux et canalisations; épurateurs d'eau à usage domestique.

Classe 21

(3) Gants de toilette pour animaux; contenants pour boissons; bains d'oiseaux; bols; cages pour animaux de compagnie; ornements en porcelaine; peignes pour animaux; moules de cuisine; ustensiles de cuisine; pinceaux et brosses cosmétiques; tasses; ramasse-couverts; vaisselle; tasses; flasques; pailles pour boissons; abreuvoirs; rasoirs antipeluches électriques et non électriques; peignes électriques; brosses à dents électriques; brosses à cils; nécessaires de toilette; nécessaires de toilette; nécessaires de toilette; tapettes à mouches; pièges à mouches; contenants pour aliments et boissons à usage domestique; contenants pour aliments; pilons à fruits; gants pour travaux ménagers; poils pour brosses; moulins à poivre manuels; pelles à riz cuit de style japonais [shamoji]; cruches; caisses à litière pour animaux de compagnie; pinceaux et brosses de maquillage; éponges de maquillage; mangeoires pour animaux; pièges à souris; bols à nourriture et à eau pour animaux de compagnie; pichets; diffuseurs électriques de répulsifs à moustiques; oeufs en porcelaine; houppettes à poudre; bagues pour oiseaux; verrerie de table; assiettes de table; brosses à toilette; brosses à dents; paniers à rebuts; appareils à jet d'eau pour nettoyer les dents et les gencives; objets d'art en verre.

Services

Classe 35

Services d'agence de publicité; diffusion de publicités en ligne pour des tiers par des réseaux de communication électronique; distribution de feuillets publicitaires pour des tiers; publicité sur Internet pour des tiers; services de publicité offerts par Internet, notamment promotion des produits de tiers par l'offre d'information sur les réductions et les offres spéciales pour les produits de tiers; services de publication de textes publicitaires pour des tiers; publicité des produits et des services de tiers dans des périodiques, des brochures et des journaux; publicité des produits et des services de tiers par tous les moyens de communication publique; conseils et information au sujet du service à la clientèle ainsi que de la gestion et des prix de produits sur des sites Internet relativement à des achats effectués par Internet; vente aux enchères; services de facturation; consultation en administration des affaires; services de consultation en administration des affaires; aide à la gestion des affaires; consultation dans les domaines de l'organisation et de la gestion des affaires; création et mise à jour de matériel publicitaire pour des tiers; publipostage des produits et des services de tiers; marketing direct des produits et des services de tiers; diffusion de publicités pour des tiers par Internet; diffusion de matériel publicitaire pour des tiers; distribution de matériel publicitaire pour des tiers; agences d'importation et d'exportation; services de mise en page à des fins publicitaires; analyse de marché; services d'étude de marché; services d'analyse de marketing; services de marketing dans le domaine de l'évaluation de marchés pour des produits et des services existants de tiers; publicité en ligne pour des tiers sur des réseaux informatiques; organisation d'expositions de fleurs et de plantes à des fins commerciales ou publicitaires; organisation de défilés de mode à des fins promotionnelles; consultation en gestion de personnel; obtention de contrats pour l'achat et la vente de produits et de services; services de démonstration de produits en vitrine par des mannequins vivants; production de films publicitaires

pour des tiers; promotion des produits et des services de tiers par l'association des produits et des services de commanditaires à des concerts; promotion des produits et des services de tiers par des publicités sur des sites Web; promotion des produits et des services de tiers par des publiereportages; offre d'un guide publicitaire interrogeable en ligne portant sur les produits et les services de fournisseurs en ligne; offre et location d'espace publicitaire sur Internet; offre de services d'achat à domicile d'appareils électroniques de divertissement à domicile au moyen de la télévision; offre d'un marché en ligne pour les acheteurs et les vendeurs de produits et de services; publication de textes publicitaires; services d'agence de publicité; agents de publicité; services d'agence de publicité; services de magasin de vente au détail de mobilier; promotion des ventes pour des tiers par des cartes d'utilisateur privilégié; services de télémarketing; publicité télévisée pour des tiers; mise à jour et maintenance de données dans des bases de données.

Numéro de la demande 2,127,117

Date de production 2021-08-13

Langue de la demande Anglais

DÉTAILS DU REQUÉRANT

Requérant

Shenzhen L-Star Commerce CO., LTD.
B308, 1970 TECHNOLOGY ZONE
MINZHI ST., LONGHUA DIST.
SHENZHEN, 518000
CHINA

DÉTAILS DE LA MARQUE DE COMMERCE

Zrysu

Type de la marque de commerce

Caractères standard

Produits

Classe 09

(1) Lunettes 3D; fiches d'adaptation; sacs conçus pour les ordinateurs portatifs; chargeurs de batterie pour téléphones mobiles; alarmes antivol; enceintes pour haut-parleurs; caméscopes; enregistreurs vidéo de voiture; étuis pour téléphones intelligents; dragonnes de téléphone cellulaire; matériel informatique pour le traitement de données; claviers d'ordinateur; moniteurs d'ordinateur; souris d'ordinateur; imprimantes; numériseurs; programmes utilitaires pour fournir des renseignements diagnostiques sur des appareils installés sur un système informatique; habillages pour téléphones intelligents; habillages pour ordinateurs tablettes; câbles de données; batteries électriques pour appareils photo et caméras; batteries électriques pour ordinateurs portables; batteries électriques pour téléphones intelligents; batteries électriques pour ordinateurs tablettes; piles électriques pour montres; sonnettes de porte électriques; interrupteurs d'éclairage électriques; prises électriques; fils électriques; lecteurs de livres électroniques; calculatrices électroniques; colliers électroniques pour le dressage d'animaux; enseignes numériques électroniques, nommément enseignes lumineuses et enseignes au néon; traducteurs électroniques de poche; lunettes; système mondial de localisation (GPS) composé d'ordinateurs, de logiciels, d'émetteurs, de récepteurs et de dispositifs d'interface réseau; perches à autoportrait; haut-parleurs; tapis de souris; lecteurs de DVD portatifs; lecteurs MP3 portatifs; films protecteurs conçus pour les écrans d'ordinateur; films protecteurs conçus pour les écrans de téléphone mobile; films protecteurs conçus pour les téléphones intelligents; casques de protection pour le sport; radar; housses pour ordinateurs portatifs; montres intelligentes; piles solaires; lunettes de soleil; trépieds pour appareils photo et caméras; moniteurs vidéo de surveillance de bébés; moniteurs vidéo; écrans vidéo; souris sans fil.

Classe 11

(2) Friteuses à air chaud; purificateurs d'air à usage domestique; lampes d'aquarium; phares et feux d'automobile; barbecues; installations de bain; robots boulangers; charbon pour lampes à arc; plafonniers; lustres; distributeurs de désinfectant pour toilettes; couvertures chauffantes à usage domestique; ampoules d'éclairage; machines à café électriques; plaques de cuisson électriques; batteries de cuisine électriques; friteuses électriques; tubes à décharge électrique pour l'éclairage;

ventilateurs électriques à usage domestique; lampes de poche électriques; bouilloires électriques; lampes électriques; lumières électriques pour arbres de Noël; appareils à vapeur pour le visage; guirlandes lumineuses comme décorations de fête; congélateurs; lampes germicides; lampes germicides pour la purification de l'air; séchoirs à cheveux; douches à main; phares pour automobiles; humidificateurs; machines à glaçons; brûleurs à incandescence; boîtiers de lampe; projecteurs à laser; sècheuses; luminaires à DEL; ampoules; phares et feux pour véhicules; multicuiseurs; lampes de manucure; radiateurs de terrasse; ventilateurs électriques portatifs; lampes frontales portatives; projecteurs; projecteurs de scène; guirlandes lumineuses comme décorations de fête; robinets pour tuyaux et canalisations; épurateurs d'eau à usage domestique.

Classe 21

(3) Gants de toilette pour animaux; contenants pour boissons; bains d'oiseaux; bols; cages pour animaux de compagnie; ornements en porcelaine; peignes pour animaux; moules de cuisine; ustensiles de cuisine; pinceaux et brosses cosmétiques; tasses; ramasse-couverts; vaisselle; tasses; flasques; pailles pour boissons; abreuvoirs; rasoirs antipeluches électriques et non électriques; peignes électriques; brosses à dents électriques; brosses à cils; nécessaires de toilette; nécessaires de toilette; nécessaires de toilette; tapettes à mouches; pièges à mouches; contenants pour aliments et boissons à usage domestique; contenants pour aliments; pilons à fruits; gants pour travaux ménagers; poils pour brosses; moulins à poivre manuels; pelles à riz cuit de style japonais [shamoji]; cruches; caisses à litière pour animaux de compagnie; pinceaux et brosses de maquillage; éponges de maquillage; mangeoires pour animaux; pièges à souris; bols à nourriture et à eau pour animaux de compagnie; pichets; diffuseurs électriques de répulsifs à moustiques; oeufs en porcelaine; houppettes à poudre; bagues pour oiseaux; verrerie de table; assiettes de table; brosses à toilette; brosses à dents; paniers à rebuts; appareils à jet d'eau pour nettoyer les dents et les gencives; objets d'art en verre.

Services

Classe 35

Services d'agence de publicité; diffusion de publicités en ligne pour des tiers par des réseaux de communication électronique; distribution de feuillets publicitaires pour des tiers; publicité sur Internet pour des tiers; services de publicité offerts par Internet, notamment promotion des produits de tiers par l'offre d'information sur les réductions et les offres spéciales pour les produits de tiers; services de publication de textes publicitaires pour des tiers; publicité des produits et des services de tiers dans des périodiques, des brochures et des journaux; publicité des produits et des services de tiers par tous les moyens de communication publique; conseils et information au sujet du service à la clientèle ainsi que de la gestion et des prix de produits sur des sites Internet relativement à des achats effectués par Internet; vente aux enchères; services de facturation; consultation en administration des affaires; services de consultation en administration des affaires; aide à la gestion des affaires; consultation dans les domaines de l'organisation et de la gestion des affaires; création et mise à jour de matériel publicitaire pour des tiers; publipostage des produits et des services de tiers; marketing direct des produits et des services de tiers; diffusion de publicités pour des tiers par Internet; diffusion de matériel publicitaire pour des tiers; distribution de matériel publicitaire pour des tiers; agences d'importation et d'exportation; services de mise en page à des fins publicitaires; analyse de marché; services d'étude de marché; services d'analyse de marketing; services de marketing dans le domaine de l'évaluation de marchés pour des produits et des services existants de tiers; publicité en ligne pour des tiers sur des réseaux informatiques; organisation d'expositions de fleurs et de plantes à des fins commerciales ou publicitaires; organisation de défilés de mode à des fins promotionnelles; consultation en gestion de personnel; obtention de contrats pour l'achat et la vente de produits et de services; services de

démonstration de produits en vitrine par des mannequins vivants; production de films publicitaires pour des tiers; promotion des produits et des services de tiers par l'association des produits et des services de commanditaires à des concerts; promotion des produits et des services de tiers par des publicités sur des sites Web; promotion des produits et des services de tiers par des publiereportages; offre d'un guide publicitaire interrogeable en ligne portant sur les produits et les services de fournisseurs en ligne; offre et location d'espace publicitaire sur Internet; offre de services d'achat à domicile d'appareils électroniques de divertissement à domicile au moyen de la télévision; offre d'un marché en ligne pour les acheteurs et les vendeurs de produits et de services; publication de textes publicitaires; services d'agence de publicité; agents de publicité; services d'agence de publicité; services de magasin de vente au détail de mobilier; promotion des ventes pour des tiers par des cartes d'utilisateur privilégié; services de télémarketing; publicité télévisée pour des tiers; mise à jour et maintenance de données dans des bases de données.

Numéro de la demande 2,127,119

Date de production 2021-08-13

Langue de la demande Anglais

DÉTAILS DU REQUÉRANT

Requérant

Shenzhen Tiancheng Network Technology Co.,
Ltd.

A2002-2003, Bldg. 2, Phase II,
Huananguojiyinshuazhipin Packaging Logistics
Zone

Longgang Dist.

Shenzhen,

CHINA

DÉTAILS DE LA MARQUE DE COMMERCE

Type de la marque de commerce

Dessin

Représentation visuelle

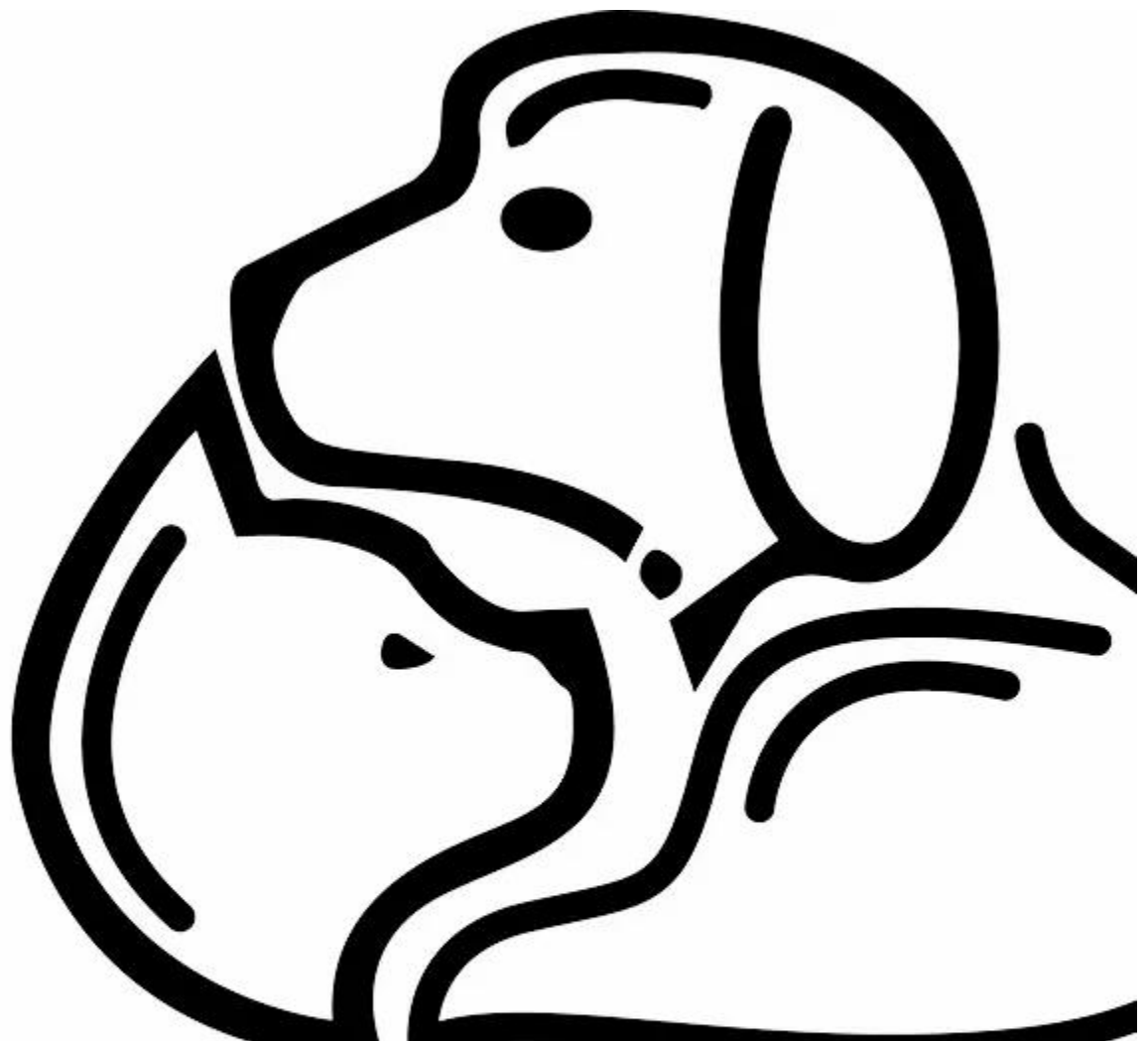



PETODA

Produits**Classe 21**

distributeurs d'aliments pour bétail actionnés par les animaux; abreuvoirs pour bétail actionnés par les animaux; mangeoires d'oiseaux; brosses pour animaux de compagnie; peignes pour animaux; pelles à aliments pour chiens; abreuvoirs; auges; contenants pour aliments; brosses pour chevaux; bacs à litière pour animaux de compagnie; bacs à litière; auges pour animaux; bols pour animaux de compagnie; gamelles pour animaux; pelles pour déjections animales

Numéro de la demande 2,127,120

Date de production 2021-08-13

Langue de la demande Anglais

DÉTAILS DU REQUÉRANT

Requérant

Shangnuo (Shenzhen) E-Commerce Co., Ltd.
403, No. 37, Area 2, Langkou Village, Langkou
Community
Dalang Street, Longhua District
Shenzhen, Guangdong,
CHINA

DÉTAILS DE LA MARQUE DE COMMERCE

Type de la marque de commerce

Dessin

Représentation visuelle

The image shows the logo for the trademark 'SIFVO'. The text 'SIFVO' is rendered in a very bold, black, sans-serif typeface. The letters are thick and closely spaced, with a clean, modern aesthetic. The 'S' is particularly prominent on the left, and the 'O' is a solid black circle on the right.

Produits

Classe 09

Casques de vélo; casques de protection; lunettes de protection contre la poussière; masques de protection contre la poussière; protège-tête pour le sport; bombes d'équitation; protège-dents de sport; casques de protection pour le sport; gilets de sécurité réfléchissants; casques de sécurité; casques de planche à roulettes; lunettes de sport; casques de sport; visières pour casques; casques de soudure.

Numéro de la demande 2,127,121

Date de production 2021-08-13

Langue de la demande Anglais

DÉTAILS DU REQUÉRANT

Requérant

Chujun Zhou
No. 12, Sanzhi Alley, North Pian, Tushang
Management District, Shenquan Town
Huilai County, jieyan,
CHINA

DÉTAILS DE LA MARQUE DE COMMERCE

Voamuw

Type de la marque de commerce

Caractères standard

Produits

Classe 28

masques de carnaval; jeux de dames; extenseurs pour pectoraux; jeux de société; articles pour fêtes sous forme de petits jouets; automobiles jouets; jeux de cartes; casse-têtes; hochets pour bébés; volants de sports; petits jouets; balles et ballons de sport; raquettes de tennis de table; pistolets à air [jouets]; jumelles jouets; blocs de jeu de construction; blocs de jeu de construction; appareils photo jouets; poupées de jeu

Numéro de la demande 2,127,122

Date de production 2021-08-13

Langue de la demande Anglais

DÉTAILS DU REQUÉRANT

Requérant

ASC365 INTERNATIONAL LTD.
2220 Midland Ave, Unit 60AP
Scarborough
ONTARIO
M1P3E6

DÉTAILS DE LA MARQUE DE COMMERCE

intbuying

Type de la marque de commerce

Caractères standard

Produits

Classe 09

ergomètres; appareils de surveillance du débit de gaz; manomètres; photomètres; mannequins pour exercices de secours; alambics pour expériences en laboratoire; balances [appareils de pesage]; balances à usage médical

Numéro de la demande 2,127,124

Date de production 2021-08-13

Langue de la demande Anglais

DÉTAILS DU REQUÉRANT

Requérant

SHENZHEN UPHILL TRADING CO., LTD.
A308, 1970 TECH PARK, MINKANG RD.
MINZHI COMMUNITY, MINZHI, LONGHUA
DIST.
SHENZHEN, 518000
CHINA

DÉTAILS DE LA MARQUE DE COMMERCE

Qedse

Type de la marque de commerce

Caractères standard

Produits

Classe 09

(1) Lunettes 3D; fiches d'adaptation; sacs conçus pour les ordinateurs portatifs; chargeurs de batterie pour téléphones mobiles; alarmes antivol; enceintes pour haut-parleurs; caméscopes; enregistreurs vidéo de voiture; étuis pour téléphones intelligents; dragonnes de téléphone cellulaire; matériel informatique pour le traitement de données; claviers d'ordinateur; moniteurs d'ordinateur; souris d'ordinateur; imprimantes; numériseurs; programmes utilitaires pour fournir des renseignements diagnostiques sur des appareils installés sur un système informatique; habillages pour téléphones intelligents; habillages pour ordinateurs tablettes; câbles de données; batteries électriques pour appareils photo et caméras; batteries électriques pour ordinateurs portables; batteries électriques pour téléphones intelligents; batteries électriques pour ordinateurs tablettes; piles électriques pour montres; sonnettes de porte électriques; interrupteurs d'éclairage électriques; prises électriques; fils électriques; lecteurs de livres électroniques; calculatrices électroniques; colliers électroniques pour le dressage d'animaux; enseignes numériques électroniques, nommément enseignes lumineuses et enseignes au néon; traducteurs électroniques de poche; lunettes; système mondial de localisation (GPS) composé d'ordinateurs, de logiciels, d'émetteurs, de récepteurs et de dispositifs d'interface réseau; perches à autoportrait; haut-parleurs; tapis de souris; lecteurs de DVD portatifs; lecteurs MP3 portatifs; films protecteurs conçus pour les écrans d'ordinateur; films protecteurs conçus pour les écrans de téléphone mobile; films protecteurs conçus pour les téléphones intelligents; casques de protection pour le sport; radar; housses pour ordinateurs portatifs; montres intelligentes; piles solaires; lunettes de soleil; trépieds pour appareils photo et caméras; moniteurs vidéo de surveillance de bébés; moniteurs vidéo; écrans vidéo; souris sans fil.

Classe 11

(2) Friteuses à air chaud; purificateurs d'air à usage domestique; lampes d'aquarium; phares et feux d'automobile; barbecues; installations de bain; robots boulangers; charbon pour lampes à arc; plafonniers; lustres; distributeurs de désinfectant pour toilettes; couvertures chauffantes à usage domestique; ampoules d'éclairage; machines à café électriques; plaques de cuisson électriques;

batteries de cuisine électriques; friteuses électriques; tubes à décharge électrique pour l'éclairage; ventilateurs électriques à usage domestique; lampes de poche électriques; bouilloires électriques; lampes électriques; lumières électriques pour arbres de Noël; appareils à vapeur pour le visage; guirlandes lumineuses comme décorations de fête; congélateurs; lampes germicides; lampes germicides pour la purification de l'air; séchoirs à cheveux; douches à main; phares pour automobiles; humidificateurs; machines à glaçons; brûleurs à incandescence; boîtiers de lampe; projecteurs à laser; sècheuses; luminaires à DEL; ampoules; phares et feux pour véhicules; multicuiseurs; lampes de manucure; radiateurs de terrasse; ventilateurs électriques portatifs; lampes frontales portatives; projecteurs; projecteurs de scène; guirlandes lumineuses comme décorations de fête; robinets pour tuyaux et canalisations; épurateurs d'eau à usage domestique.

Classe 21

(3) Gants de toilette pour animaux; contenants pour boissons; bains d'oiseaux; bols; cages pour animaux de compagnie; ornements en porcelaine; peignes pour animaux; moules de cuisine; ustensiles de cuisine; pinceaux et brosses cosmétiques; tasses; ramasse-couverts; vaisselle; tasses; flasques; pailles pour boissons; abreuvoirs; rasoirs antipeluches électriques et non électriques; peignes électriques; brosses à dents électriques; brosses à cils; nécessaires de toilette; nécessaires de toilette; nécessaires de toilette; tapettes à mouches; pièges à mouches; contenants pour aliments et boissons à usage domestique; contenants pour aliments; pilons à fruits; gants pour travaux ménagers; poils pour brosses; moulins à poivre manuels; pelles à riz cuit de style japonais [shamoji]; cruches; caisses à litière pour animaux de compagnie; pinceaux et brosses de maquillage; éponges de maquillage; mangeoires pour animaux; pièges à souris; bols à nourriture et à eau pour animaux de compagnie; pichets; diffuseurs électriques de répulsifs à moustiques; oeufs en porcelaine; houppettes à poudre; bagues pour oiseaux; verrerie de table; assiettes de table; brosses à toilette; brosses à dents; paniers à rebuts; appareils à jet d'eau pour nettoyer les dents et les gencives; objets d'art en verre.

Services

Classe 35

Services d'agence de publicité; diffusion de publicités en ligne pour des tiers par des réseaux de communication électronique; distribution de feuillets publicitaires pour des tiers; publicité sur Internet pour des tiers; services de publicité offerts par Internet, notamment promotion des produits de tiers par l'offre d'information sur les réductions et les offres spéciales pour les produits de tiers; services de publication de textes publicitaires pour des tiers; publicité des produits et des services de tiers dans des périodiques, des brochures et des journaux; publicité des produits et des services de tiers par tous les moyens de communication publique; conseils et information au sujet du service à la clientèle ainsi que de la gestion et des prix de produits sur des sites Internet relativement à des achats effectués par Internet; vente aux enchères; services de facturation; consultation en administration des affaires; services de consultation en administration des affaires; aide à la gestion des affaires; consultation dans les domaines de l'organisation et de la gestion des affaires; création et mise à jour de matériel publicitaire pour des tiers; publipostage des produits et des services de tiers; marketing direct des produits et des services de tiers; diffusion de publicités pour des tiers par Internet; diffusion de matériel publicitaire pour des tiers; distribution de matériel publicitaire pour des tiers; agences d'importation et d'exportation; services de mise en page à des fins publicitaires; analyse de marché; services d'étude de marché; services d'analyse de marketing; services de marketing dans le domaine de l'évaluation de marchés pour des produits et des services existants de tiers; publicité en ligne pour des tiers sur des réseaux informatiques; organisation d'expositions de fleurs et de plantes à des fins commerciales ou publicitaires; organisation de défilés de mode à des fins promotionnelles; consultation en gestion

de personnel; obtention de contrats pour l'achat et la vente de produits et de services; services de démonstration de produits en vitrine par des mannequins vivants; production de films publicitaires pour des tiers; promotion des produits et des services de tiers par l'association des produits et des services de commanditaires à des concerts; promotion des produits et des services de tiers par des publicités sur des sites Web; promotion des produits et des services de tiers par des publipostages; offre d'un guide publicitaire interrogeable en ligne portant sur les produits et les services de fournisseurs en ligne; offre et location d'espace publicitaire sur Internet; offre de services d'achat à domicile d'appareils électroniques de divertissement à domicile au moyen de la télévision; offre d'un marché en ligne pour les acheteurs et les vendeurs de produits et de services; publication de textes publicitaires; services d'agence de publicité; agents de publicité; services d'agence de publicité; services de magasin de vente au détail de mobilier; promotion des ventes pour des tiers par des cartes d'utilisateur privilégié; services de télémarketing; publicité télévisée pour des tiers; mise à jour et maintenance de données dans des bases de données.

Numéro de la demande 2,127,125

Date de production 2021-08-13

Langue de la demande Anglais

DÉTAILS DU REQUÉRANT

Requérant

Guangzhou Lanye Trading Co., Ltd.
101, No. 9-1, Huancun Street, Dongguan
Second Team
Xinya Subdistrict, Huadu District
Guangzhou, Guangdong, 510000
CHINA

DÉTAILS DE LA MARQUE DE COMMERCE

IPOKO

Type de la marque de commerce

Caractères standard

Produits

Classe 21

bols biodégradables; tasses biodégradables; ouvre-bouteilles; bols; corbeilles à pain; moules à gâteaux; grils de camping; balais mécaniques; cintres de séchage de vêtements; supports pour le séchage de vêtements; pinces à linge; assiettes, bols, tasses et plateaux biodégradables et compostables; moules de cuisine; tamis de cuisine; ustensiles de cuisine; tasses; carafes; vaisselle; assiettes jetables; gourdes; ouvre-bouteilles électriques; paniers de fleurs; contenants pour aliments et boissons à usage domestique; contenants pour aliments; paniers cadeaux vendus vides; bouteilles en verre; gants pour travaux ménagers; seaux à glace; moules à glaçons; sacs isothermes; cruchons; gants de cuisine; paniers à linge; vadrouilles; cafetières non électriques; plaques de cuisson non électriques; filtres à café en nylon; paniers à pique-nique; bouteilles de plastique; tampons à nettoyer; verres à liqueur; contenants pour mets à emporter; boîtes à thé; passe-thé; contenants isothermes pour aliments et boissons; corbeilles à papier; bouteilles d'eau; aérateurs pour le vin; seaux à vin; verres à vin; bouchons verseurs à vin

Numéro de la demande 2,127,128

Date de production 2021-08-13

Langue de la demande Anglais

DÉTAILS DU REQUÉRANT

Requérant

Min Zhang

No. 10 Shuzhuang Natural Village, Pugang

Village, Jinniu Town, Lujiang County

Hefei, Anhui,

CHINA

DÉTAILS DE LA MARQUE DE COMMERCE

ZerUprin

Type de la marque de commerce

Caractères standard

Produits

Classe 24

Banderoles en tissu et en plastique; jupes de lit; revêtements en plastique pour mobilier; housses en tissu pour couvercles de toilette; drapeaux en textile; revêtements en plastique pour mobilier; revêtements en tissu pour mobilier; mouchoirs en tissu; rideaux d'intérieur et d'extérieur; moustiquaires; linge de table en plastique; rideaux de douche; tissus de soie; serviettes de table en tissu; dessous-de-plat en tissu; nappes en tissu.

Numéro de la demande 2,127,130

Date de production 2021-08-13

Langue de la demande Anglais

DÉTAILS DU REQUÉRANT

Requérant

Yahui Song
No. 17, Xiangshan Avenue, Qiujin Town,
Yongxiu County
Jiujiang, Jiangxi,
CHINA

DÉTAILS DE LA MARQUE DE COMMERCE

Deloky

Type de la marque de commerce

Caractères standard

Produits

Classe 28

jouets de plage; masques de carnaval; décorations pour arbres de Noël; cannes à pêche; jeux gonflables pour piscine; chapeaux de fête en papier; jouets pour animaux domestiques; tentes jouets; boules à neige; ballons de jeu; masques jouets; maquettes [jouets]; pistolets jouets

Numéro de la demande 2,127,131

Date de production 2021-08-13

Langue de la demande Anglais

DÉTAILS DU REQUÉRANT

Requérant

Hefei Jutou Electronic Technology Co., Ltd.
1502, Jinhui Sunshine Building, Changjiang
West Road
Jinggang Town, Shushan District
Hefei, Anhui,
CHINA

DÉTAILS DE LA MARQUE DE COMMERCE

RunNico

Type de la marque de commerce

Caractères standard

Produits

Classe 20

Lits pour animaux de compagnie; stores en roseau, en rotin ou en bambou (sudare); décorations en plastique pour produits alimentaires; présentoirs; niches; râteliers à fourrage; contenants d'emballage industriel en bambou; niches pour animaux de compagnie; matelas en bois flexible; nichoirs pour animaux de compagnie; coussins pour animaux de compagnie; écriteaux en bois ou en plastique; étiquettes en plastique; poteaux à griffer pour chats; coquillages; panneaux en bois ou en plastique; paille tressée; carillons éoliens; bustes en bois.

Numéro de la demande 2,127,134

Date de production 2021-08-13

Langue de la demande Anglais

DÉTAILS DU REQUÉRANT

Requérant

Guangzhou Lanye Trading Co., Ltd.
101, No. 9-1, Huancun Street, Dongguan
Second Team
Xinya Subdistrict, Huadu District
Guangzhou, Guangdong, 510000
CHINA

DÉTAILS DE LA MARQUE DE COMMERCE

GIEEU

Type de la marque de commerce

Caractères standard

Produits

Classe 21

bols biodégradables; tasses biodégradables; ouvre-bouteilles; bols; corbeilles à pain; moules à gâteaux; grils de camping; balais mécaniques; cintres de séchage de vêtements; supports pour le séchage de vêtements; pinces à linge; assiettes, bols, tasses et plateaux biodégradables et compostables; moules de cuisine; tamis de cuisine; ustensiles de cuisine; tasses; carafes; vaisselle; assiettes jetables; gourdes; ouvre-bouteilles électriques; paniers de fleurs; contenants pour aliments et boissons à usage domestique; contenants pour aliments; paniers cadeaux vendus vides; bouteilles en verre; gants pour travaux ménagers; seaux à glace; moules à glaçons; sacs isothermes; cruchons; gants de cuisine; paniers à linge; vadrouilles; cafetières non électriques; plaques de cuisson non électriques; filtres à café en nylon; paniers à pique-nique; bouteilles de plastique; tampons à nettoyer; verres à liqueur; contenants pour mets à emporter; boîtes à thé; passe-thé; contenants isothermes pour aliments et boissons; corbeilles à papier; bouteilles d'eau; aérateurs pour le vin; seaux à vin; verres à vin; bouchons verseurs à vin

Numéro de la demande 2,127,136

Date de production 2021-08-13

Langue de la demande Anglais

DÉTAILS DU REQUÉRANT

Requérant

Guangzhou Lanye Trading Co., Ltd.
101, No. 9-1, Huancun Street, Dongguan
Second Team
Xinya Subdistrict, Huadu District
Guangzhou, Guangdong, 510000
CHINA

DÉTAILS DE LA MARQUE DE COMMERCE

AOFLY

Type de la marque de commerce

Caractères standard

Produits

Classe 21

bols biodégradables; tasses biodégradables; ouvre-bouteilles; bols; corbeilles à pain; moules à gâteaux; grils de camping; balais mécaniques; cintres de séchage de vêtements; supports pour le séchage de vêtements; pinces à linge; assiettes, bols, tasses et plateaux biodégradables et compostables; moules de cuisine; tamis de cuisine; ustensiles de cuisine; tasses; carafes; vaisselle; assiettes jetables; gourdes; ouvre-bouteilles électriques; paniers de fleurs; contenants pour aliments et boissons à usage domestique; contenants pour aliments; paniers cadeaux vendus vides; bouteilles en verre; gants pour travaux ménagers; seaux à glace; moules à glaçons; sacs isothermes; cruchons; gants de cuisine; paniers à linge; vadrouilles; cafetières non électriques; plaques de cuisson non électriques; filtres à café en nylon; paniers à pique-nique; bouteilles de plastique; tampons à nettoyer; verres à liqueur; contenants pour mets à emporter; boîtes à thé; passe-thé; contenants isothermes pour aliments et boissons; corbeilles à papier; bouteilles d'eau; aérateurs pour le vin; seaux à vin; verres à vin; bouchons verseurs à vin

Numéro de la demande 2,127,204

Date de production 2021-08-13

Langue de la demande Anglais

DÉTAILS DU REQUÉRANT

Requérant

Phelix And Co.
14757 14th Concession Rd
Essex
ONTARIO
N8M2X6

DÉTAILS DE LA MARQUE DE COMMERCE

We Fly As One

Type de la marque de commerce

Caractères standard

Produits

Classe 25

articles d'habillement athlétiques; chemises d'athlétisme; chemises tout-aller; t-shirts graphiques; t-shirts

Numéro de la demande 2,127,243

Date de production 2021-08-14

Langue de la demande Anglais

DÉTAILS DU REQUÉRANT

Requérant

Nashid Chroma Art and Apparel

118 Brunswick Ave

Toronto

ONTARIO

M5S2M2

DÉTAILS DE LA MARQUE DE COMMERCE

Art for Dreamers

Type de la marque de commerce

Caractères standard

Produits

Classe 16

reproductions artistiques

Numéro de la demande 2,127,262

Date de production 2021-08-14

Langue de la demande Anglais

DÉTAILS DU REQUÉRANT

Requérant

Florton Artias Consulting Inc.

202-127 4th St E

North Vancouver

BRITISH COLUMBIA

V7L1H7

DÉTAILS DE LA MARQUE DE COMMERCE

Know What You Own

Type de la marque de commerce

Caractères standard

Services

Classe 35

(1) services de publicité pour la promotion du courtage de valeurs mobilières de tiers; conseils dans les domaines de la gestion et du marketing d'entreprise; services de conseils en gestion commerciale en matière de stratégie, de marketing, de production, de personnel et de vente au détail

Classe 41

(2) services éducatifs dans le domaine de l'économie, de la planification financière et des stratégies d'investissement

Numéro de la demande 2,127,268

Date de production 2021-08-16

Langue de la demande Anglais

DÉTAILS DU REQUÉRANT

Requérant

Haoshuang Xiao

No.68, Jimao Market, Xijiang Township

Hanchuan, Hubei, 432300

CHINA

DÉTAILS DE LA MARQUE DE COMMERCE

Type de la marque de commerce

Dessin

Représentation visuelle



Produits

Classe 25

peignoirs de bain; costumes de plage; corsets; soutiens-gorge; manteaux; manteaux pour dames et hommes; corsets sous-vêtements; robes de chambre; combinaisons-pantalons; hauts tricotés; jupons; pyjamas; vêtements de nuit; maillots sportifs; tee-shirts; collants; toges; slips; sous-vêtements; vestes

Numéro de la demande 2,127,278

Date de production 2021-08-16

Langue de la demande Anglais

DÉTAILS DU REQUÉRANT ET DE L'AGENT

Requérant

COMMONS SENSE COUNSEL IP HOLDINGS
404 W. 7TH STREET
AUSTIN, TX 78701
UNITED STATES OF AMERICA

Agent

MILTONS IP/P.I.
#200-15 Fitzgerald Road, Ottawa, ONTARIO,
K2H9G1

DÉTAILS DE LA MARQUE DE COMMERCE

SOLID GOLD

Type de la marque de commerce

Caractères standard

Produits

Classe 04

chandelles

Numéro de la demande 2,127,292

Date de production 2021-08-16

Langue de la demande Anglais

DÉTAILS DU REQUÉRANT ET DE L'AGENT

Requérant

TOJA INC.

450 South Service Road West

Oakville

ONTARIO

L6K2H4

Agent

BHOLE IP LAW

130 Queens Quay East, Suite 1214, Toronto,

ONTARIO, M5A0P6

DÉTAILS DE LA MARQUE DE COMMERCE

HOODIE COVER

Type de la marque de commerce

Caractères standard

Produits

Classe 24

housses pour coussins; revêtements de meubles en matières textiles

Numéro de la demande 2,127,336

Date de production 2021-08-16

Langue de la demande Anglais

DÉTAILS DU REQUÉRANT ET DE L'AGENT

Requérant

Mark Harris
20 Victoria Street
Loughborough
Leicestershire, LE11 2EN
UNITED KINGDOM

Agent

FIELD LLP
213-304 Old Canmore Road, Canmore,
ALBERTA, T1W0L5

DÉTAILS DE LA MARQUE DE COMMERCE

Type de la marque de commerce

Dessin

Représentation visuelle

The image shows a large, stylized cursive logo for the word 'Schei'. The letters are thick and black, with a fluid, handwritten style. The 'S' is particularly large and loops around. The 'h' and 'e' are connected, and the 'i' has a small dot. The overall appearance is that of a brand name in a decorative script.

Produits

Classe 05

(1) Vitamines pour animaux de compagnie.

Classe 31

(2) Produits à mâcher comestibles pour animaux de compagnie; biscuits pour chiens; os à mâcher comestibles pour chiens; produits à mâcher comestibles pour chiens; produits à mastiquer comestibles pour chiens destinés à maintenir la santé dentaire; gâteries comestibles pour chiens; gâteries comestibles pour animaux de compagnie; produits alimentaires pour chiens; nourriture pour animaux de compagnie.

Numéro de la demande 2,127,404

Date de production 2021-08-16

Langue de la demande Anglais

DÉTAILS DU REQUÉRANT

Requérant

Timea Forisek
4328 Fisk Ave
Prince George
BRITISH COLUMBIA
V2M5W7

DÉTAILS DE LA MARQUE DE COMMERCE

Simple Existence Products Ltd.

Type de la marque de commerce

Caractères standard

Produits

Classe 18

longes pour animaux; sacs pour le transport d'animaux de compagnie; vêtements pour animaux de compagnie; couvertures pour animaux; colliers pour animaux de compagnie; colliers pour animaux de compagnie contenant des informations médicales; laisses pour chiens; laisses pour animaux; laisses pour chiens; laisses pour animaux de compagnie; laisses pour animaux de compagnie

Numéro de la demande 2,127,419

Date de production 2021-08-16

Langue de la demande Anglais

DÉTAILS DU REQUÉRANT ET DE L'AGENT

Requérant

Green Drop Ltd.
1230 Meridian Road NE
Calgary
ALBERTA
T2A2N9

Agent

LISA D. STATT FOY
(Field LLP), 400 - 444 7 Avenue SW,
CALGARY, ALBERTA, T2P0X8

DÉTAILS DE LA MARQUE DE COMMERCE

DEW

Type de la marque de commerce

Caractères standard

Produits

Classe 01

(1) préparations antigel et de dégivrage; compost; engrais; terre de plantation; terreau; conditionneurs pour la terre; terre végétale

Classe 05

(2) herbicides; insecticides

Classe 31

(3) graines de gazon; paillis

Numéro de la demande 2,127,441

Date de production 2021-08-16

Langue de la demande Anglais

DÉTAILS DU REQUÉRANT ET DE L'AGENT

Requérant

Abdullahi I. Ali Doing business as Warya
Entreprise
1213 Jonathan Drive
Oakville
ONTARIO
L6J7H6

Agent

GOWLING WLG (CANADA) LLP
SUITE 1600, 1 FIRST CANADIAN PLACE, 100
KING STREET WEST, TORONTO, ONTARIO,
M5X1G5

DÉTAILS DE LA MARQUE DE COMMERCE

Type de la marque de commerce

Dessin

Représentation visuelle



Produits**Classe 25**

chemises d'athlétisme; casquettes de baseball; chemises tout-aller; chemises polos; chapeaux et casquettes; chemises; t-shirts

Numéro de la demande 2,127,442

Date de production 2021-08-16

Langue de la demande Anglais

DÉTAILS DU REQUÉRANT

Requérant

Moskeeter Shield inc.

9465 Walker Rd

5

McGregor

ONTARIO

N0R1J0

DÉTAILS DE LA MARQUE DE COMMERCE

Moskeeter Shield

Type de la marque de commerce

Caractères standard

Services

Classe 37

lutte contre les insectes et les animaux nuisibles en milieu résidentiel

Numéro de la demande 2,127,458

Date de production 2021-08-16

Langue de la demande Anglais

DÉTAILS DU REQUÉRANT

Requérant

Southland Waters Corp

333 SE 2 AV

STE 2000

MIAMI, FL 33131

UNITED STATES OF AMERICA

DÉTAILS DE LA MARQUE DE COMMERCE

SANIFLUID

Type de la marque de commerce

Caractères standard

Produits

Classe 01

(1) Chlore à usage industriel général.

Classe 03

(2) Produits nettoyants pour la salle de bain; produits pour le nettoyage de la salle de bain; produits nettoyants pour la vaisselle; produits nettoyants pour les toilettes; solutions de nettoyage pour vaporisateurs oraux pour fumer; solutions nettoyantes pour appareils de stérilisation dentaires à ultrasons; nettoyants non médicamenteux pour l'hygiène personnelle intime; produits nettoyants pour prothèses dentaires; lingettes nettoyantes pour le visage; produits nettoyants pour les mains; nettoyants nasaux pour l'hygiène personnelle; produits nettoyants non médicamenteux pour le corps; produits liquides non médicamenteux pour le nettoyage des mains; produits non médicamenteux pour le nettoyage des dents des chiens; produits pour le nettoyage de prothèses dentaires; lingettes imprégnées de nettoyant pour la peau; lingettes imprégnées de produits nettoyants pour animaux de compagnie; lingettes imprégnées de produits de soins de la peau.

Classe 05

(3) Désinfectants tout usage; produits désinfectants tout usage; désinfectants tout usage; produits désinfectants et désodorisants tout usage; nettoyants désinfectants pour cuvettes de toilette; désinfectants pour toilettes chimiques; désinfectants pour appareils et instruments dentaires et médicaux; désinfectants pour appareils et instruments dentaires; désinfectants à usage domestique; produits désinfectants à usage domestique; désinfectants pour appareils et instruments médicaux; désinfectants pour instruments médicaux; savon à mains liquide désinfectant; savon à mains liquide désinfectant; lingettes désinfectantes jetables; produits de désinfection des oeufs; désinfectants pour les ongles; désinfectants pour les mains; produits de désinfection des mains; produits de désinfection des ongles; produits pour la désinfection des oeufs; savon liquide désinfectant pour fruits et légumes; lingettes désinfectantes; pansements stériles; désinfectants pour voies urinaires.

Classe 21

(4) Lingettes d'entretien ménager.

Numéro de la demande 2,127,480

Date de production 2021-08-16

Langue de la demande Anglais

DÉTAILS DU REQUÉRANT

Requérant

Kowshik Sharan Subramanian

674 Josephine Ave

Windsor

ONTARIO

N9B2L3

DÉTAILS DE LA MARQUE DE COMMERCE

Type de la marque de commerce

Dessin

Représentation visuelle

The logo consists of the letters 'TMX' in a bold, italicized, sans-serif font. The letters are black and have a slight slant to the right. The 'T' and 'M' are connected at the top, and the 'X' is formed by two intersecting diagonal strokes.

Produits

Classe 09

Câbles de données; câbles électroniques; câbles USB; câbles USB pour téléphones cellulaires; câbles USB pour téléphones mobiles.

Numéro de la demande 2,127,492

Date de production 2021-08-16

Langue de la demande Anglais

DÉTAILS DU REQUÉRANT

Requérant

SHENZHEN LIUSING TRADING CO., LTD.
RM308, 1970 TECH PARK
MINZHI COMMUNITY, MINZHI, LONGHUA
DIST.
SHENZHEN, 518000
CHINA

DÉTAILS DE LA MARQUE DE COMMERCE

Kqoba

Type de la marque de commerce

Caractères standard

Produits

Classe 25

(1) Soutiens-gorge adhésifs; tabliers; vêtements de sport; robes de chambre; bonnets de bain; caleçons de bain; combinés-slips; bottes; soutiens-gorge; casquettes; bavoirs en tissu; vêtements de gymnastique; manteaux; vêtements de vélo; robes; articles chaussants pour enfants; guêtres; gaines; gants; bonneterie; vestes; jerseys; chandails tricotés; layette; livrées; costumes de mascarade; cravates; vestes d'extérieur; pardessus; gaines-culottes; chandails; pyjamas; foulards; chemises; jupes; pantoufles; blouses; maillots de sport; bas; bretelles; chandails; maillots de bain; tee-shirts; collants; pantalons; caleçons; sous-vêtements; gilets; pantalons de yoga; hauts de yoga.

Classe 26

(2) Brassards comme accessoires vestimentaires; guirlandes de Noël artificielles avec lumières intégrées; couronnes de Noël artificielles; couronnes de Noël artificielles avec lumières intégrées; fleurs artificielles; fruits artificiels; guirlandes artificielles; perles de fantaisie pour l'artisanat; brassards; broches pour vêtements; boutons pour vêtements; cordons pour bordures; bandes de soutien de corset; cordes décoratives; bigoudis électriques; insignes brodés pour vêtements; broderies; broderies pour vêtements; aiguilles à broder; fausses barbes; faux cheveux; faux ourlets; fausses moustaches; volants pour vêtements; bandeaux pour cheveux; pinces à cheveux; bonnets de coloration capillaire; papillotes [bigoudis]; bigoudis; rallonges de cheveux; résilles; ornements pour cheveux; ornements pour cheveux, à savoir peignes; épingles à cheveux; cheveux humains; aiguilles à tricoter; dentelle pour bordures; bordures en dentelle; boîtes à aiguilles; bigoudis non électriques; insignes de fantaisie décoratifs; rubans décoratifs en tissu; cheveux nattés; rubans pour les cheveux; épingles de sûreté; lacets de chaussure; toupets; tresses de cheveux; perruques; couronnes de fleurs artificielles.

Numéro de la demande 2,127,495

Date de production 2021-08-16

Langue de la demande Anglais

DÉTAILS DU REQUÉRANT

Requérant

SHENZHEN SOURCE-RICE E-COMMERCE

TRADING CO., LTD.

308, 1970 TECH PARK, NO. 112

MINKANG RD., MINZHI, LONGHUA DIST.

SHENZHEN, 518000

CHINA

DÉTAILS DE LA MARQUE DE COMMERCE

Rkdlo

Type de la marque de commerce

Caractères standard

Produits

Classe 25

(1) Soutiens-gorge adhésifs; tabliers; vêtements de sport; robes de chambre; bonnets de bain; caleçons de bain; combinés-slips; bottes; soutiens-gorge; casquettes; bavoirs en tissu; vêtements de gymnastique; manteaux; vêtements de vélo; robes; articles chaussants pour enfants; guêtres; gaines; gants; bonneterie; vestes; jerseys; chandails tricotés; layette; livrées; costumes de mascarade; cravates; vestes d'extérieur; pardessus; gaines-culottes; chandails; pyjamas; foulards; chemises; jupes; pantoufles; blouses; maillots de sport; bas; bretelles; chandails; maillots de bain; tee-shirts; collants; pantalons; caleçons; sous-vêtements; gilets; pantalons de yoga; hauts de yoga.

Classe 26

(2) Brassards comme accessoires vestimentaires; guirlandes de Noël artificielles avec lumières intégrées; couronnes de Noël artificielles; couronnes de Noël artificielles avec lumières intégrées; fleurs artificielles; fruits artificiels; guirlandes artificielles; perles de fantaisie pour l'artisanat; brassards; broches pour vêtements; boutons pour vêtements; cordons pour bordures; bandes de soutien de corset; cordes décoratives; bigoudis électriques; insignes brodés pour vêtements; broderies; broderies pour vêtements; aiguilles à broder; fausses barbes; faux cheveux; faux ourlets; fausses moustaches; volants pour vêtements; bandeaux pour cheveux; pinces à cheveux; bonnets de coloration capillaire; papillotes [bigoudis]; bigoudis; rallonges de cheveux; résilles; ornements pour cheveux; ornements pour cheveux, à savoir peignes; épingles à cheveux; cheveux humains; aiguilles à tricoter; dentelle pour bordures; bordures en dentelle; boîtes à aiguilles; bigoudis non électriques; insignes de fantaisie décoratifs; rubans décoratifs en tissu; cheveux nattés; rubans pour les cheveux; épingles de sûreté; lacets de chaussure; toupets; tresses de cheveux; perruques; couronnes de fleurs artificielles.

Numéro de la demande 2,127,496

Date de production 2021-08-16

Langue de la demande Anglais

DÉTAILS DU REQUÉRANT

Requérant

Guangzhou Jieyou Network Technology Co.,
LTD
Room E5033, Unit 1, No. 12, Yinli Street
Shatai Road, Tianhe District
Guangzhou, 510600
CHINA

DÉTAILS DE LA MARQUE DE COMMERCE

BROUYOUE

Type de la marque de commerce

Caractères standard

Produits

Classe 28

appâts artificiels; raquettes de badminton; jeux d'échecs; jouets multiactivités; ornements et décorations d'arbre de Noël; arbres de Noël artificiels; poupées; chambres de poupées; jeux électroniques à main; babyfoot; bassins gonflables pour activités de loisirs; protège-genoux pour le sport; cannes à pêche; skis à neige; jouets rembourrés; raquettes de tennis de table; raquettes de tennis; robots jouets; avions jouets avec frondes; véhicules jouets; jouets pour animaux de compagnie

Numéro de la demande 2,127,498

Date de production 2021-08-16

Langue de la demande Anglais

DÉTAILS DU REQUÉRANT

Requérant

xiaoyan Wang
31 Floor, No.1 News Building,1002 Shennan
Mid Road, Futian District
Shenzhen, Guangdong,
CHINA

DÉTAILS DE LA MARQUE DE COMMERCE

Toycod

Type de la marque de commerce

Caractères standard

Produits

Classe 10

Condoms; diaphragmes pour la contraception; godemichés; appareils de massage facial; condoms aromatisés; poupées pour adultes; coupes menstruelles; vibromasseurs personnels; poupées érotiques; jouets érotiques; seringues vaginales; vibromasseurs.

Numéro de la demande 2,127,499

Date de production 2021-08-17

Langue de la demande Anglais

DÉTAILS DU REQUÉRANT

Requérant

Guangzhou Wodeng Information Technology
Co., Ltd.

Rm 1104-2969, No.47, Qiaolin St

Tianhe North Rd, Tianhe Dist

Guangzhou City, 510000

CHINA

DÉTAILS DE LA MARQUE DE COMMERCE

GTGR

Type de la marque de commerce

Caractères standard

Produits

Classe 08

ustensiles de table biodégradables; couteaux à pain manuels; couteaux de bouchers; trancheurs à gâteaux; couteaux de chef; ustensiles de table compostables; ustensiles de table jetables; tondeuses à cheveux électriques; nécessaires de manucure électriques; rasoirs électriques; marteaux brise-vitres; coupe-ongles; couteaux de pêche; couteaux pliants; outils de jardinage; clés hexagonales; couteaux à usage domestique; couteaux de chasse; couteaux de cuisine; affûteurs pour couteaux; couteaux, fourchettes et cuillères en tant que vaisselle; ciseaux tout usage; coupe-ongles; épiluche-légumes non électriques; cisailles à papier; couteaux a épilucher; lames de rabotage; ustensiles de table en plastique; sabres; pelles à neige; couteaux de sport; couverts

Numéro de la demande 2,127,502

Date de production 2021-08-17

Langue de la demande Anglais

DÉTAILS DU REQUÉRANT

Requérant

Zeyao Xiao

No. 69, Gaotian Village, Shicheng Town

Lianjiang, Guangdong, 524499

CHINA

DÉTAILS DE LA MARQUE DE COMMERCE

DTDR

Type de la marque de commerce

Caractères standard

Produits

Classe 21

Ouvre-bouteilles; bols; moules à gâteau; bonbonnières; baguettes; emporte-pièces de cuisine; pinceaux et brosses cosmétiques; planches à découper pour la cuisine; articles de table; rasoirs pour tissus électriques et brosses antipeluches; contenants pour aliments; poêles à frire; presse-ail; ornements en verre; cruches; boîtes à lunch; gamelles; pièges à souris; marmites et casseroles; services à thé; brosses à dents.

Numéro de la demande 2,127,504

Date de production 2021-08-17

Langue de la demande Anglais

DÉTAILS DU REQUÉRANT ET DE L'AGENT

Requérant

Zhejiang Milian Technology Co., Ltd.
Room 216, 162 Xianglong Road
Nanmingshan Street, (Lijing National Industrial
Park)
Lishui City, Zhejiang Province, 323000
CHINA

Agent

PAUL B. BÉLANGER
4360 av de Hampton, MONTRÉAL, QUEBEC,
H4A2L2

DÉTAILS DE LA MARQUE DE COMMERCE

zii

Type de la marque de commerce

Caractères standard

Produits

Classe 06

(1) Coffres-forts électroniques; clés en métal; serrures en métal pour portes; serrures en métal pour véhicules; cadenas en métal; coffres-forts en métal; coffres-forts; coffrets de sûreté; serrures à ressort; câble métallique.

Classe 12

(2) Alarmes antivol pour véhicules; dispositifs antivol pour voitures automobiles; paniers de vélo; sonnettes de vélo; selles de vélo; klaxons pour véhicules automobiles; sacoques conçues pour les cycles; sacoques conçues pour les motos; avertisseurs de marche arrière pour véhicules; sacoques de vélo.

Numéro de la demande 2,127,506

Date de production 2021-08-17

Langue de la demande Anglais

DÉTAILS DU REQUÉRANT

Requérant

SHENZHEN P&S BUSINESS CO., LTD.
308, 1970 TECH PARK, MINZHI COMMUNITY
MINZHI ST., LONGHUA DIST.
SHENZHEN, 518000
CHINA

DÉTAILS DE LA MARQUE DE COMMERCE

Qyreb

Type de la marque de commerce

Caractères standard

Produits

Classe 03

(1) Huiles essentielles aromatiques; pots-pourris; faux ongles; pain de savon; gels de bain; crèmes de beauté; savon de beauté; chiffons imprégnés d'un détergent pour le nettoyage; crayons de maquillage; produits cosmétiques pour les cils; porte-cotons à usage cosmétique; tampons d'ouate à usage cosmétique; savons en crème; enlève-cuticules; enlève-cuticules à usage cosmétique; décalcomanies pour les ongles; dépilatoires; détergents à vaisselle; produits de toilette hygiéniques et déodorants pour douches vaginales; produits de nettoyage à sec; siccatifs pour lave-vaisselle; crème contour des yeux; cosmétiques à sourcils; ombre à paupières; assouplissants à lessive; masques de beauté; nettoyants pour le visage; crème pour le visage; faux cils; décalcomanies pour les ongles; décapants pour cire à planchers; eau de javel; produits de blanchiment pour la lessive; amidon à lessive; baume à lèvres; crème pour les lèvres; brillants à lèvres; rouges à lèvres; parfums liquides; maquillage; vernis à ongles; parfumerie; cire à mobilier et à planchers; baume à raser; crème à chaussures; cirage à chaussures; détergents à cuvette de toilette; dentifrice; produits nettoyants pour papiers peints; liquides nettoyants pour pare-brise.

Classe 08

(2) Cuillères, fourchettes et couteaux de table pour bébés; tondeuses à barbe; couteaux en céramique; pinces à sertir (outils à main); fers à friser; pinces à cuticules; appareils de perçage des oreilles; appareils d'épilation électriques et non électriques; polissoirs à ongles électriques; tondeuses à cheveux électriques; tondeuses à poils électriques; fers à cheveux électriques à main; nécessaires de manucure électriques; limes à ongles électriques; appareils d'électrolyse pour l'épilation; limes d'émeri; recourbe-cils; coupe-fruits; tondeuses à poils pour animaux, à savoir instruments à main; pinces à épiler; outils à main manuels; crics de levage manuels; clés plates à main; moulins à légumes manuels; couteaux de précision; couteaux de ménage; mandolines de cuisine; couteaux, fourchettes et cuillères, à savoir couverts; nécessaires de manucure; coupe-ongles; limes à ongles; ouvre-boîtes non électriques; tranche-oeufs non électriques; polissoirs à ongles non électriques; tondeuses à cheveux non électriques; couteaux d'office pour la maison; nécessaires de pédicure; pinces; poinçons, à savoir outils à main; lames de rasoir; étuis à rasoir; rasoirs; ciseaux; tournevis; pierres à affûter; étuis pour accessoires de rasage; pelles; instruments

stériles pour le perçage corporel; aiguilles de tatouage; aiguilles de tatouage; pinces à épiler; épluche-légumes.

Classe 21

(3) Napperons en bambou; bols; balais; moules à gâteau; presse-agrumes; mesures à café; moules de cuisine; moules de cuisine; entonnoirs de cuisine; ustensiles de cuisine; napperons en liège; pinceaux et brosses cosmétiques; spatules à usage cosmétique; tasses; vaisselle; plats et assiettes; verres à boire; pailles pour boissons; séparateurs à oeufs; nécessaires de toilette; pots à fleurs; contenants pour aliments et boissons à usage domestique; contenants pour aliments; bouteilles en verre; gants pour travaux ménagers; moulins à café manuels; moulins à poivre manuels; cruches; pinceaux et brosses de maquillage; éponges de maquillage; batteurs à oeufs manuels; cuillères à mélanger; plaques de cuisson non électriques; gants de cuisinier; verrerie peinte; moulins à poivre; moulins à poivre; pichets; assiettes; pots; marmites et casseroles; saladiers; mains à sel; spatules pour la cuisine; arroseurs pour fleurs et plantes; assiettes de table; sacs isothermes pour aliments ou boissons; contenants isothermes pour aliments et boissons; bouteilles isothermes; vases; brosses de lavage; bouteilles d'eau.

Numéro de la demande 2,127,507

Date de production 2021-08-17

Langue de la demande Anglais

DÉTAILS DU REQUÉRANT

Requérant

SHENZHEN Y&H E-COMMERCE CO., LTD.
ROOM 308, 1970 TECH ZONE
MINZHI, LONGHUA DIST
SHENZHEN, 518000
CHINA

DÉTAILS DE LA MARQUE DE COMMERCE

Aehdt

Type de la marque de commerce

Caractères standard

Produits

Classe 03

(1) Huiles essentielles aromatiques; pots-pourris; faux ongles; pain de savon; gels de bain; crèmes de beauté; savon de beauté; chiffons imprégnés d'un détergent pour le nettoyage; crayons de maquillage; produits cosmétiques pour les cils; porte-cotons à usage cosmétique; tampons d'ouate à usage cosmétique; savons en crème; enlève-cuticules; enlève-cuticules à usage cosmétique; décalcomanies pour les ongles; dépilatoires; détergents à vaisselle; produits de toilette hygiéniques et déodorants pour douches vaginales; produits de nettoyage à sec; siccatifs pour lave-vaisselle; crème contour des yeux; cosmétiques à sourcils; ombre à paupières; assouplissants à lessive; masques de beauté; nettoyants pour le visage; crème pour le visage; faux cils; décalcomanies pour les ongles; décapants pour cire à planchers; eau de javel; produits de blanchiment pour la lessive; amidon à lessive; baume à lèvres; crème pour les lèvres; brillants à lèvres; rouges à lèvres; parfums liquides; maquillage; vernis à ongles; parfumerie; cire à mobilier et à planchers; baume à raser; crème à chaussures; cirage à chaussures; détergents à cuvette de toilette; dentifrice; produits nettoyants pour papiers peints; liquides nettoyants pour pare-brise.

Classe 08

(2) Cuillères, fourchettes et couteaux de table pour bébés; tondeuses à barbe; couteaux en céramique; pinces à sertir (outils à main); fers à friser; pinces à cuticules; appareils de perçage des oreilles; appareils d'épilation électriques et non électriques; polissoirs à ongles électriques; tondeuses à cheveux électriques; tondeuses à poils électriques; fers à cheveux électriques à main; nécessaires de manucure électriques; limes à ongles électriques; appareils d'électrolyse pour l'épilation; limes d'émeri; recourbe-cils; coupe-fruits; tondeuses à poils pour animaux, à savoir instruments à main; pinces à épiler; outils à main manuels; crics de levage manuels; clés plates à main; moulins à légumes manuels; couteaux de précision; couteaux de ménage; mandolines de cuisine; couteaux, fourchettes et cuillères, à savoir couverts; nécessaires de manucure; coupe-ongles; limes à ongles; ouvre-boîtes non électriques; tranche-oeufs non électriques; polissoirs à ongles non électriques; tondeuses à cheveux non électriques; couteaux d'office pour la maison; nécessaires de pédicure; pinces; poinçons, à savoir outils à main; lames de rasoir; étuis à rasoir; rasoirs; ciseaux; tournevis; pierres à affûter; étuis pour accessoires de rasage; pelles; instruments

stériles pour le perçage corporel; aiguilles de tatouage; aiguilles de tatouage; pinces à épiler; épluche-légumes.

Classe 21

(3) Napperons en bambou; bols; balais; moules à gâteau; presse-agrumes; mesures à café; moules de cuisine; moules de cuisine; entonnoirs de cuisine; ustensiles de cuisine; napperons en liège; pinceaux et brosses cosmétiques; spatules à usage cosmétique; tasses; vaisselle; plats et assiettes; verres à boire; pailles pour boissons; séparateurs à oeufs; nécessaires de toilette; pots à fleurs; contenants pour aliments et boissons à usage domestique; contenants pour aliments; bouteilles en verre; gants pour travaux ménagers; moulins à café manuels; moulins à poivre manuels; cruches; pinceaux et brosses de maquillage; éponges de maquillage; batteurs à oeufs manuels; cuillères à mélanger; plaques de cuisson non électriques; gants de cuisinier; verrerie peinte; moulins à poivre; moulins à poivre; pichets; assiettes; pots; marmites et casseroles; saladiers; mains à sel; spatules pour la cuisine; arroseurs pour fleurs et plantes; assiettes de table; sacs isothermes pour aliments ou boissons; contenants isothermes pour aliments et boissons; bouteilles isothermes; vases; brosses de lavage; bouteilles d'eau.

Numéro de la demande 2,127,508
Langue de la demande Anglais

Date de production 2021-08-17

DÉTAILS DU REQUÉRANT

Requérant
BRD Traffic Equipment (Kunshan) LTD
No188,Xijiang Rd,
Kunshan, 215333
CHINA

DÉTAILS DE LA MARQUE DE COMMERCE

Type de la marque de commerce
Dessin

Représentation visuelle

The image shows the SEBIC logo in a large, bold, red, italicized sans-serif font. The letters are thick and have a slight slant to the right. The 'S' and 'E' are connected, as are the 'B' and 'I', and the 'I' and 'C'. The overall style is modern and dynamic.

Revendication de couleur

La couleur est revendiquée comme caractéristique de la marque de commerce. Le mot SEBIC est rouge.

Produits

Classe 12

Freins de vélo; chaînes de vélo; guidons de vélo; pédales de vélo; selles de vélo; sièges de vélo; pneus de vélo; roues de vélo; vélos; vélos électriques; entraînements électriques pour véhicules; vélos pliants; fourches pour vélos; mini-motos; scooters; vélos de montagne; vélos de course; vélos de course sur route; housses de selle pour vélos.

Numéro de la demande 2,127,509**Date de production** 2021-08-17**Langue de la demande** Anglais

DÉTAILS DU REQUÉRANT ET DE L'AGENT

Requérant

Admissions Xiao
No. 17, Miaonaoshang, Yungang Village,
Quanjiang Town, Suichuan County,
Ji'an City, Jiangxi Province,
CHINA

Agent

XIN XU
(Fang An Law PC), Suite 300 & 306, 5500
North Service Rd., Burlington, ONTARIO,
L7L6W6

DÉTAILS DE LA MARQUE DE COMMERCE

JTJW

Type de la marque de commerce

Caractères standard

Produits**Classe 20**

(1) miroirs de toilette et de rasage; miroirs de salles de bain; traversins; supports à livres; boîtes en bois et en matières plastiques; coussins de chaise; cintres; portemanteaux; bouchons de liège; bouchons de bouteilles; présentoirs à costumes; bustes pour tailleurs; anneaux de rideaux; tringles à rideaux; coussins; coussins remplis de poils; coussins décoratifs; présentoirs; tabourets de pêche; urnes funéraires; coussins pour meubles; meubles à savoir jardinières; meubles de jardin; miroirs à main; porte-chapeaux; cale-têtes pour bébés; plans inclinés pour bébés; oreillers de support de tête; meubles gonflables; oreillers gonflables; abris pour animaux domestiques; niches pour animaux d'intérieur; mobilier de cuisine; meubles de jardin; mannequins pour la présentation de vêtements; meubles de salon; tables de massage; matelas; matelas et oreillers; matelas en bois flexible; étagères en métal; cadres de miroir; oreillers pour le support de la nuque; nichoirs; fauteuils de bureau; chaises de bureau; mobilier de bureau; mobilier d'extérieur; meubles de patio; coussins pour animaux de compagnie; cadres; oreillers; crochets plastiques pour vêtements; roulettes en matières plastiques pour meubles; boîtes d'expédition et de rangement en plastique; parcs de jeux pour bébés; parcs pour bébés; tiges de lits; mobilier scolaire; coussins de siège; miroirs pour le rasage; enseignes en bois ou en matières plastiques; matelas de camping; canapés-lits; sofas; sommiers de lits; tringles de tapis d'escaliers; supports à calculatrices; tabourets; miroirs de toilette; râteliers à outils; porte-parapluies; toiles de fenêtres; crochets en bois

Classe 21

(2) tapis à pâtisserie; napperon en bambou; boîtes à pain; boîtes à pain pour la cuisine; pinceaux à pâtisserie; douilles pour la pâtisserie; cloches à gâteaux; moules à gâteaux; moules à gâteau; moules à gâteau; grilles à gâteaux; pelles à pâtisserie; moules à gâteaux; bacs de litière pour chats; pots de chambre; râpes à fromage à moulinette; planches à découper pour la cuisine; tamis à cendres à usage domestique; brosses à vêtements; seaux à charbon à usage ménager; casseroles; marmites; tamis de cuisine; ustensiles de cuisine; napperons en liège; pinceaux cosmétiques; spatules à usage cosmétique; faïence; planches à découper; plat et assiettes; brosses pour laver la vaisselle; distributeurs de savon liquide à usage domestique; pailles pour boissons; compte-gouttes à usage cosmétique; compte-gouttes à usage domestique; poubelles à

poussière; porte-poussières; peignes électriques; peignes à cheveux électriques; brosses à dents électriques; chargers for electric toothbrushes; brosses à dents électriques; brosses exfoliantes; brosses à sourcils; brosses à cils; traceurs pour les yeux; plumeaux; soie à usage dentaire; paniers de fleurs; piédestaux pour pots à fleurs; pots à fleurs; contenants pour aliments et boissons à usage domestique; poire alimentaire; contenants pour aliments; poêles à frire; chiffons à épousseter; poubelles; bouteilles en verre; gants pour travaux ménagers; pots de colle; poils pour la brosse; brosses à cheveux; têtes pour brosses à dents électriques; brosse de chien à usage domestique; moules à glaçons; pièges à insectes; cruchons; brosse de cuisine; paniers à linge; paniers à linge pour le ménage; pinceaux à lèvres; pinceaux et brosses pour maquillage; brosses à manucure; sourcières; brosses à ongles; porte-serviettes de table; poêles non électriques; émulseurs non électriques à usage domestique; poêles à frire non électriques; brosses à dents non électriques; tasses en papier et en plastique; gobelets en carton; assiettes en papier et gobelets en papier; supports à essuie-tout; pinceaux à pâtisserie; poivriers; moules à tarte; jardinières pour fleurs et plantes; bouteilles de plastique; tasses de plastique; bacs de recyclage en plastique à usage domestique; bouteilles d'eau en plastique; bouteilles à eau en plastique vendues vides; diffuseurs à brancher pour anti-moustiques; oeufs de porcelaine; grandes tasses en porcelaine; poignées de four; pots; chaudrons et poêlons; poubelles; bouteilles d'eau en plastique réutilisables vendues vides; plats de service; porte-savons; porte-savons; porte-savons et boîtes à savon; seringues pour l'arrosage des fleurs et des plantes; casseroles; seringues pour l'arrosage des fleurs et des plantes; bouteilles isolantes; vaporisateurs de parfum vendus vides; brosses de nettoyage; poubelles à usage domestique; bacs à déchets; gants de travail; objets d'art en verre; objets d'art en porcelaine, en terre cuite et en verre

Numéro de la demande 2,127,510

Date de production 2021-08-17

Langue de la demande Anglais

DÉTAILS DU REQUÉRANT

Requérant

Sarabjit Singh

7950 155 St

Surrey

BRITISH COLUMBIA

V3S3P4

DÉTAILS DE LA MARQUE DE COMMERCE

Type de la marque de commerce

Dessin

Représentation visuelle



DEZ
MOR



Produits

Classe 25

Camisoles; pyjamas pour adultes; pantalons molletonnés pour adultes; socquettes; articles vestimentaires de sport; vêtements d'entraînement; pantalons de sport; chemises de sport; shorts de sport; collants de sport; uniformes de sport; pantalons pour bébés; sous-vêtements pour bébés; combinés pour bébés; vêtements pour bébés; vêtements pour bébés; pantalons pour bébés; casquettes de baseball; vêtements de plage; pyjamas de plage; jeans; noeuds papillon; vêtements tout-aller et de sport; vêtements tout-aller; vêtements tout-aller, à savoir pantalons, robes et shorts; pantalons tout-aller; vêtements tout-aller; vêtements pour enfants; chemises pour enfants; vêtements pour enfants; vêtements pour bébés; vêtements pour enfants; vêtements de sport; chandails à col; vestes en denim; jeans en denim; pantalons en denim; tee-shirts avec image; vestes à capuchon; pulls à capuchon; chandails molletonnés à capuchon; hauts à capuchon; chandails à capuchon; vêtements pour nourrissons; vestes de jean; pantalons de jogging; chemises tricotées; bas de pyjama; vêtements de nuit; espadrilles; pantalons extensibles.

Numéro de la demande 2,127,531

Date de production 2021-08-17

Langue de la demande Anglais

DÉTAILS DU REQUÉRANT ET DE L'AGENT

Requérant

BEAR RIVER INDIAN BAND d.b.a. BEAR
RIVER FIRST NATION and L'SITKUK
MI'KMAW FIRST NATION
130 Reservation Road
P.O. Box 210
Bear River
NOVA SCOTIA
B0S1B0

Agent

STEWART HAYNE
(COX & PALMER), PO Box 2380 Central,
Nova Centre - South Tower, 1500 -1625
Grafton Street, Halifax, NOVA SCOTIA,
B3J0E8

DÉTAILS DE LA MARQUE DE COMMERCE

Type de la marque de commerce

Dessin

Représentation visuelle

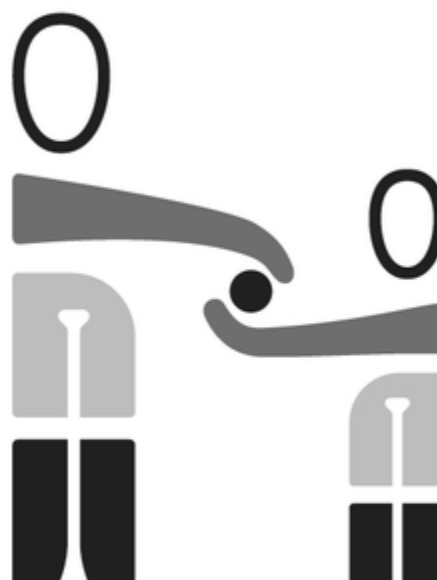



Seven Paddle

Produits

Classe 29

(1) boeuf; poulet; poisson; viande congelée; huîtres; poissons et fruits de mer; mollusques et crustacés

Classe 30

(2) miel; sirop d'érable

Classe 31

(3) fruits frais; légumes frais

Numéro de la demande 2,127,715

Date de production 2021-08-18

Langue de la demande Anglais

DÉTAILS DU REQUÉRANT ET DE L'AGENT

Requérant

Shanghai zhangda maoyi shanghang
Room 235 T zone Floor 2 Building 1
No.3424 Zhufeng Road, Qingpu District
Shanghai, 201715
CHINA

Agent

MILTONS IP/P.I.
#200-15 Fitzgerald Road, Ottawa, ONTARIO,
K2H9G1

DÉTAILS DE LA MARQUE DE COMMERCE

PONY DANCE

Type de la marque de commerce

Caractères standard

Produits

Classe 24

linge de lit et de table; couvertures de lit; rideaux; rideaux faits en tissu; rideaux en matières textiles; chemins de table en tissu; rideaux d'intérieur et extérieur; taies d'oreillers; rideaux de douche; linge de table en matières textiles

Numéro de la demande 2,127,719

Date de production 2021-08-18

Langue de la demande Anglais

DÉTAILS DU REQUÉRANT ET DE L'AGENT

Requérant

Shanghai zhangda maoyi shanghang
Room 235 T zone Floor 2 Building 1
No.3424 Zhufeng Road, Qingpu District
Shanghai, 201715
CHINA

Agent

MILTONS IP/P.I.
#200-15 Fitzgerald Road, Ottawa, ONTARIO,
K2H9G1

DÉTAILS DE LA MARQUE DE COMMERCE

PONY DANCE

Type de la marque de commerce

Caractères standard

Produits

Classe 27

descentes de bain; tapis de bain; tapis; tapis et carpettes; paillassons d'entrée; paillassons en matières textiles; paillassons; tapis antidérapants pour baignoires; carpettes; tapis de bain en matières textiles

Numéro de la demande 2,127,721

Date de production 2021-08-18

Langue de la demande Anglais

DÉTAILS DU REQUÉRANT ET DE L'AGENT

Requérant

Shanghai zhangda maoyi shanghang
Room 235 T zone Floor 2 Building 1
No.3424 Zhufeng Road, Qingpu District
Shanghai, 201715
CHINA

Agent

MILTONS IP/P.I.
#200-15 Fitzgerald Road, Ottawa, ONTARIO,
K2H9G1

DÉTAILS DE LA MARQUE DE COMMERCE

PONY DANCE

Type de la marque de commerce

Caractères standard

Produits

Classe 20

Crochets à rideaux; anneaux à rideaux; tringles à rideaux; embrasses; coussins; stores d'intérieur; stores d'intérieur en tissu; stores d'intérieur en tissu; matelas et oreillers; oreillers.

Numéro de la demande 2,127,783

Date de production 2021-08-18

Langue de la demande Anglais

DÉTAILS DU REQUÉRANT ET DE L'AGENT

Requérant

Bestway Inflatables & Material Corp.
No. 208 Jinyuanwu Road
Shanghai, 201812
CHINA

Agent

DICKINSON WRIGHT LLP
199 Bay Street, Suite 2200, P.O. Box 447,
Commerce Court : Postal Station, Toronto,
ONTARIO, M5L1G4

DÉTAILS DE LA MARQUE DE COMMERCE

Type de la marque de commerce

Dessin

Représentation visuelle



Revendication de couleur

La couleur est revendiquée comme caractéristique de la marque de commerce. Les mots SWIM et SAFE sont jaunes avec un contour bleu clair suivi d'un contour bleu foncé. Les gouttes d'eau à gauche et à droite sont blanches avec des ombres bleues. La lettre A est blanche et accompagnée du mot STEP en jaune, le tout sur un arrière-plan carré rouge avec un contour bleu foncé suivi d'un contour blanc et d'un autre contour bleu foncé. La lettre B est blanche et accompagnée du mot STEP en jaune, le tout sur un arrière-plan carré bleu clair avec un contour bleu foncé suivi d'un contour blanc et d'un autre contour bleu foncé. La lettre C est blanche et

accompagnée du mot STEP en jaune, le tout sur un arrière-plan carré vert avec un contour bleu foncé suivi d'un contour blanc et d'un autre contour bleu foncé.

Produits**Classe 28**

Ballons de plage; flotteurs de natation gonflables pour les bras; jouets gonflables; piscines en plastique; piscines jouets; flotteurs de natation à usage récréatif; ceintures de natation; planches de natation; palmes de natation; palmes pour nageurs; flotteurs de natation; gants de natation; anneaux de natation; jouets pour l'eau.

Numéro de la demande 2,127,861

Date de production 2021-08-18

Langue de la demande Anglais

DÉTAILS DU REQUÉRANT

Requérant

IoT That Inc.

306-2255 Atkinson Street

V2A 8R7

Penticton

BRITISH COLUMBIA

V2A8R7

DÉTAILS DE LA MARQUE DE COMMERCE

Type de la marque de commerce

Dessin

Représentation visuelle

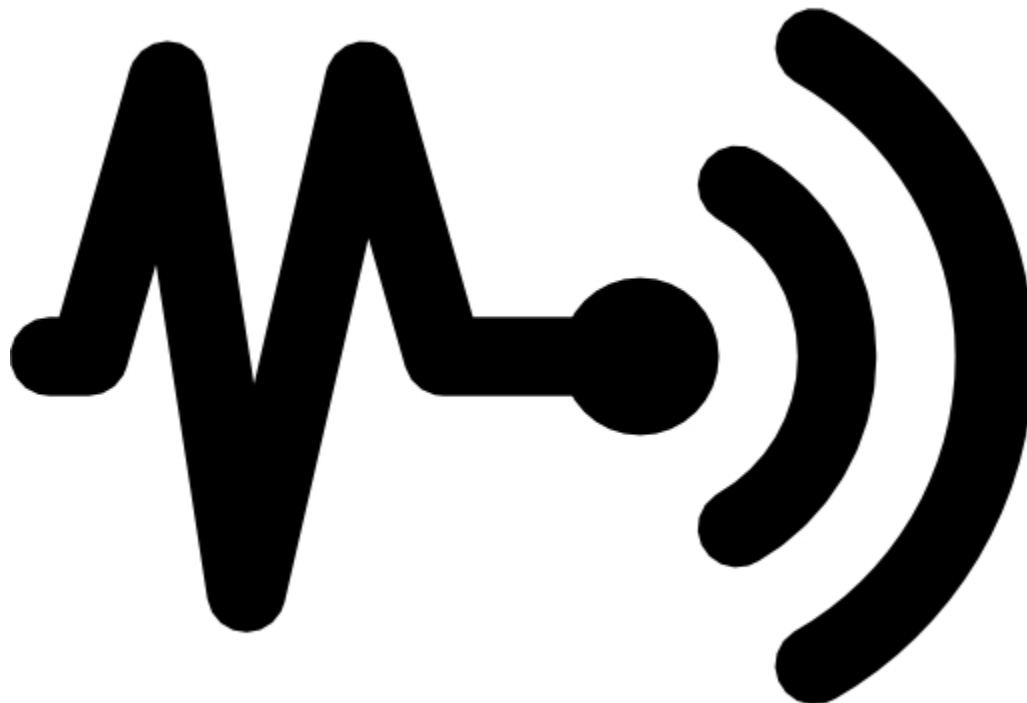

Services

Classe 42

conception de matériel informatique (hardware) et de logiciels

Numéro de la demande 2,127,868

Date de production 2021-08-18

Langue de la demande Anglais

DÉTAILS DU REQUÉRANT ET DE L'AGENT

Requérant

TengHong Lin
Building 9-2, No.1 Chuangye Road
Puyan Subdistrict, Binjiang District
Hangzhou, Zhejiang, 310000
CHINA

Agent

NEOMARK LTD.
7450 rue Saint-Hubert, Montréal, QUEBEC,
H2R2N3

DÉTAILS DE LA MARQUE DE COMMERCE

Suvimuga

Type de la marque de commerce

Caractères standard

Produits

Classe 25

bikinis; blouses; soutiens-gorge; vêtements décontractés; manteaux; robes; gants; chapeaux; blousons; jeans; combinaisons-pantalons; hauts en tricot; jambières; lingerie; tenues de détente; pantalons; chandails; foulards; chemises; jupes; vêtements de nuit; vêtements sports; chandails; pulls d'entraînement; t-shirts; cravates; sous-vêtements; vestes; hauts tissés

Numéro de la demande 2,127,885

Date de production 2021-08-19

Langue de la demande Anglais

DÉTAILS DU REQUÉRANT

Requérant

HAO YANG

310 Forest Run Blvd

Concord

ONTARIO

L4K5K1

DÉTAILS DE LA MARQUE DE COMMERCE

WISOMHOME

Type de la marque de commerce

Caractères standard

Produits

Classe 17

feuilles antiéblouissantes pour vitres; feuilles antiéblouissantes pour vitres

Numéro de la demande 2,127,891

Date de production 2021-08-19

Langue de la demande Anglais

DÉTAILS DU REQUÉRANT ET DE L'AGENT

Requérant

Shanghai zhangda maoyi shanghang
Room 235 T zone Floor 2 Building 1
No.3424 Zhufeng Road, Qingpu District
Shanghai, 201715
CHINA

Agent

MILTONS IP/P.I.
#200-15 Fitzgerald Road, Ottawa, ONTARIO,
K2H9G1

DÉTAILS DE LA MARQUE DE COMMERCE

Type de la marque de commerce

Dessin

Représentation visuelle



PONY DA

Produits

Classe 24

linge de lit et de table; couvertures de lit; rideaux; rideaux faits en tissu; rideaux en matières textiles; chemins de table en tissu; rideaux d'intérieur et extérieur; taies d'oreillers; rideaux de douche; linge de table en matières textiles

Numéro de la demande 2,127,892

Date de production 2021-08-19

Langue de la demande Anglais

DÉTAILS DU REQUÉRANT ET DE L'AGENT

Requérant

Shanghai zhangda maoyi shanghang
Room 235 T zone Floor 2 Building 1
No.3424 Zhufeng Road, Qingpu District
Shanghai, 201715
CHINA

Agent

MILTONS IP/P.I.
#200-15 Fitzgerald Road, Ottawa, ONTARIO,
K2H9G1

DÉTAILS DE LA MARQUE DE COMMERCE

Type de la marque de commerce

Dessin

Représentation visuelle



PONY DA

Produits

Classe 27

descentes de bain; tapis de bain; tapis; tapis et carpettes; paillassons d'entrée; paillassons en matières textiles; paillassons; tapis antidérapants pour baignoires; carpettes; tapis de bain en matières textiles

Numéro de la demande 2,127,894

Date de production 2021-08-19

Langue de la demande Anglais

DÉTAILS DU REQUÉRANT ET DE L'AGENT

Requérant

Shanghai zhangda maoyi shanghang
Room 235 T zone Floor 2 Building 1
No.3424 Zhufeng Road, Qingpu District
Shanghai, 201715
CHINA

Agent

MILTONS IP/P.I.
#200-15 Fitzgerald Road, Ottawa, ONTARIO,
K2H9G1

DÉTAILS DE LA MARQUE DE COMMERCE

Type de la marque de commerce

Dessin

Représentation visuelle



PONY DA

Produits

Classe 20

Crochets à rideaux; anneaux à rideaux; tringles à rideaux; embrasses; coussins; stores d'intérieur; stores d'intérieur en tissu; stores d'intérieur en tissu; matelas et oreillers; oreillers.

Numéro de la demande 2,128,087

Date de production 2021-05-26

Numéro d'enregistrement international 1608331

Langue de la demande Français

DÉTAILS DU REQUÉRANT ET DE L'AGENT

Requérant

BIOTECH DENTAL SMILERS
305 allée de Craponne
F-13300 SALON DE PROVENCE
FRANCE

Agent

LAVERY, DE BILLY, LLP
1 Place Ville Marie, Suite 4000, Montréal,
QUÉBEC, H3B4M4

DÉTAILS DE LA MARQUE DE COMMERCE

SMILERS BEAUTY

Type de la marque de commerce

Caractères standard

Produits

Classe 03

(1) Préparations pour l'hygiène buccale nommément produits de blanchiment des dents, préparations nettoyantes pour les dents, produits de rinçage bucco-dentaire contre les caries non à usage médical; produits pour le blanchiment des dents, non à usage médical; bandelettes de blanchiment dentaire; ensembles de produits cosmétiques de soins bucco-dentaires nommément bain de bouche, dentifrice, agent de blanchiment pour les dents, rince-bouche non-médicamenteux; cosmétiques pour le soin de la bouche et des dents; lotions nettoyantes pour les dents; sprays buccaux non médicinaux nommément aérosols pour rafraîchir l'haleine; bains de bouche non à usage médical; dentifrices non médicinaux; dentifrices pour blanchir les dents; préparations nettoyantes pour les dents, préparations de nettoyage dentaire nommément gels nettoyants pour les dents, gels pour blanchir les dents; préparations pour polir les dents, produits pour polir les dents nommément préparations pour faire briller les dents.

Classe 05

(2) Produits pharmaceutiques nommément gels de nettoyage dentaire médicamenteux, gels médicamenteux pour soins buccaux à appliquer sur la brosse à dents, gels de dentition, produits pharmaceutiques antidiabétiques, produits pharmaceutiques pour réduire le cholestérol, préparations pharmaceutiques anti inflammatoires, préparations pharmaceutiques pour le traitement de la migraine, produits vétérinaires nommément analgésiques à usage vétérinaire, vaccins vétérinaires; préparations pharmaceutiques pour le traitement des maladies bucco-dentaires, produits d'hygiène buccale à usage médical, produits de rinçage bucco-dentaire contre les caries à usage médical; produits hygiéniques pour la médecine et la médecine dentaire nommément désinfectants à mains, désinfectants pour instruments et appareils dentaires et médicaux; matières pour plomber les dents et pour empreintes dentaires; amalgames à usage dentaire, ciments dentaires, ciments pour prothèses dentaires, laques dentaires, laques conductrices à usage dentaire, mastics dentaires, porcelaine pour prothèses dentaires; produits médicaux pour les soins de la bouche nommément bains de bouche médicamenteux;

suppléments à base de plantes pour le traitement des maladies bucco-dentaires, remèdes homéopathiques pour le traitement des maladies bucco-dentaires, produits de rinçage bucco-dentaire contre les caries à usage médical; pâtes dentifrices médicamenteuses.

Classe 10

(3) Appareils et instruments médicaux nommément appareils de radiographie médicale, appareils de photothérapie à usage médical, appareils chirurgicaux nommément cathéters chirurgicaux, perforateurs chirurgicaux, robots chirurgicaux et instruments chirurgicaux, appareils dentaires nommément appareils à rayons x pour imagerie dentaire, appareils vétérinaires nommément appareils de castration à usage vétérinaire, lasers à usage vétérinaire, lampes d'opération vétérinaires et instruments vétérinaires; appareils orthodontiques et appareils multi-attaches pour redresser les dents et traiter les malocclusions; parties d'appareils dentaires et d'orthodontie, de parodontie, de pédodontie, de prosthodontie et d'endodontie; prothèses artificielles, prothèses dentaires, prothèses utilisées en dentisterie, ancrages pour implants à usage dentaire, implants dentaires faits de matériaux artificiels, implants pour la chirurgie buccale, ponts pour implants à usage dentaire; mallettes spéciales pour instruments et implants chirurgicaux.

Services

Classe 44

Services de soins dentaires et services orthodontiques; services de blanchiment des dents; services de cliniques dentaires; dentisterie esthétique; services de salons de beauté, services de soins de beauté et de santé fournis par des saunas, salons de beauté, sanatoriums, salons de coiffure et salons de massage; conseils en matière de soins dentaire et de dentisterie esthétique.

Revendications

Date de priorité de production: 10 février 2021, Pays ou Bureau: EUIPO (UE), demande no: 018396188 en liaison avec le même genre de produits et en liaison avec le même genre de services

Numéro de la demande 2,128,257

Date de production 2021-08-19

Langue de la demande Anglais

DÉTAILS DU REQUÉRANT

Requérant

Robert-John Donaldson

309 Irene Dr.

2B

L4P 3A9

Keswick

ONTARIO

L4P3A9

DÉTAILS DE LA MARQUE DE COMMERCE

Type de la marque de commerce

Dessin

Représentation visuelle



**Revendication de couleur**

La couleur est revendiquée comme caractéristique de la marque de commerce. Les lettres sont bleu clair, le demi-cercle plein autour de la mascotte est noir avec une fine ligne jaune à l'extérieur, et la ligne sous le sous-titre est jaune. Le chien est fauve avec une cape rouge.

Services**Classe 37**

nettoyage de tapis et de descentes de lits; nettoyage d'édifices

Numéro de la demande 2,128,311

Date de production 2021-07-13

Numéro d'enregistrement international 1608476

Langue de la demande Anglais

DÉTAILS DU REQUÉRANT ET DE L'AGENT

Requérant

JOHNSON ESTATE LIMITED
37 Lake Timara Road,
Waihopai Valley
Blenheim 7276
NEW ZEALAND

Agent

BERESKIN & PARR LLP/S.E.N.C.R.L., S.R.L.
SCOTIA PLAZA, 40 KING STREET WEST,
40th FLOOR, TORONTO, ONTARIO, M5H3Y2

DÉTAILS DE LA MARQUE DE COMMERCE

SATELLITE

Type de la marque de commerce

Caractères standard

Produits

Classe 33

Vin.

Numéro de la demande 2,128,325

Date de production 2021-07-19

Numéro d'enregistrement international 1320209

Langue de la demande Anglais

DÉTAILS DU REQUÉRANT ET DE L'AGENT

Requérant

Ebiquity plc
Chapter House,
16 Brunswick Place
London N1 6DZ
UNITED KINGDOM

Agent

RONALD S. ADE LAW CORPORATION
102 - 1015 Wilkes Avenue, Winnipeg,
MANITOBA, R3P2R8

DÉTAILS DE LA MARQUE DE COMMERCE

FIRM DECISIONS

Type de la marque de commerce

Caractères standard

Services

Classe 35

Vérification comptable; vérification d'entreprises; planification d'entreprise; consultation en organisation d'entreprise; gestion et administration d'entreprise; services de gestion d'entreprise; consultation en publicité et en marketing; gestion de renseignements commerciaux; services de renseignement d'affaires; services de consultation, de conseil et d'aide en publicité, en marketing et en promotion.

Numéro de la demande 2,128,388

Date de production 2021-08-19

Langue de la demande Anglais

DÉTAILS DU REQUÉRANT ET DE L'AGENT

Requérant

AEM Canada Group Inc./ Groupe AEM Canada
Inc.
249-500 Boul Cartier O
Laval
QUEBEC
H7V5B7

Agent

BERESKIN & PARR LLP/S.E.N.C.R.L., S.R.L.
SCOTIA PLAZA, 40 KING STREET WEST,
40th FLOOR, TORONTO, ONTARIO, M5H3Y2

DÉTAILS DE LA MARQUE DE COMMERCE

SUPALOX

Type de la marque de commerce

Caractères standard

Produits

Classe 01

alumine

Numéro de la demande 2,128,400

Date de production 2021-08-19

Langue de la demande Anglais

DÉTAILS DU REQUÉRANT ET DE L'AGENT

Requérant

Stallion Express Inc.
2-7676 Woodbine Ave
Markham
ONTARIO
L3R2N2

Agent

JERRY CHEN
JZC Intellectual Property Law, 166 Berwick
Cres, Richmond Hill, ONTARIO, L4C0B4

DÉTAILS DE LA MARQUE DE COMMERCE

SHIPPSY

Type de la marque de commerce

Caractères standard

Services

Classe 39

emballage de produits à être transportés; livraison de colis; livraison de colis; logistique de la chaîne d'approvisionnement et services de logistique inverse consistant à livrer des marchandises pour des tiers par avion, par train, par bateau ou par camion; logistique de la chaîne d'approvisionnement et services de logistique inverse consistant à stocker des marchandises pour des tiers par avion, par train, par bateau ou par camion; logistique de la chaîne d'approvisionnement et services de logistique inverse consistant à transporter des marchandises pour des tiers par avion, par train, par bateau ou par camion

Numéro de la demande 2,128,401

Date de production 2021-08-19

Langue de la demande Anglais

DÉTAILS DU REQUÉRANT ET DE L'AGENT

Requérant

Stallion Express Inc.
2-7676 Woodbine Ave
Markham
ONTARIO
L3R2N2

Agent

JERRY CHEN
JZC Intellectual Property Law, 166 Berwick
Cres, Richmond Hill, ONTARIO, L4C0B4

DÉTAILS DE LA MARQUE DE COMMERCE

STALLION EXPRESS

Type de la marque de commerce

Caractères standard

Services

Classe 39

emballage de produits à être transportés; livraison de colis; livraison de colis; logistique de la chaîne d'approvisionnement et services de logistique inverse consistant à livrer des marchandises pour des tiers par avion, par train, par bateau ou par camion; logistique de la chaîne d'approvisionnement et services de logistique inverse consistant à stocker des marchandises pour des tiers par avion, par train, par bateau ou par camion; logistique de la chaîne d'approvisionnement et services de logistique inverse consistant à transporter des marchandises pour des tiers par avion, par train, par bateau ou par camion

Numéro de la demande 2,128,408

Date de production 2021-08-19

Langue de la demande Anglais

DÉTAILS DU REQUÉRANT

Requérant

Tracy Kingston
437 Lyndock St.
Corunna
ONTARIO
N0N1G0

DÉTAILS DE LA MARQUE DE COMMERCE

Kay's Petals & Plants

Type de la marque de commerce

Caractères standard

Services

Classe 35

boutique de fleuriste

Numéro de la demande 2,128,415

Date de production 2021-08-19

Langue de la demande Anglais

DÉTAILS DU REQUÉRANT

Requérant

Strive Nutrients Inc.
30 Tuttle Point Pvt.
Johnstown
ONTARIO
K0E1T1

DÉTAILS DE LA MARQUE DE COMMERCE

Veg + Bloom COMPLETE

Type de la marque de commerce

Caractères standard

Produits

Classe 01

engrais; engrais à usage hydroponique; engrais hydroponiques; engrais inorganiques; engrais de manganèse; engrais mélangés; engrais azotés; engrais phosphatés; engrais potassique; fertilisants synthétiques à usage agricole; engrais à base d'urée

Numéro de la demande 2,128,427

Date de production 2021-08-19

Langue de la demande Anglais

DÉTAILS DU REQUÉRANT

Requérant

GDI Grupo Diamante Internacional, S.A. de C.
V.

Agustin melgar B6
Col. Niños Héroes
Texcoco, México, 56160
MEXICO

DÉTAILS DE LA MARQUE DE COMMERCE

Type de la marque de commerce

Dessin

Représentation visuelle



Produits

Classe 25

manteaux; tailleurs pour femmes; complets pour hommes; pantalons; chemises; pantalons courts; jupes; chaussettes; complets-vestons; chandails; t-shirts; chaussures et bottes de travail

Numéro de la demande 2,128,440

Date de production 2021-08-19

Langue de la demande Anglais

DÉTAILS DU REQUÉRANT

Requérant

Think and Tell LLC

13096 Milltown Rd

Lovettsville, VA 20180-3504

UNITED STATES OF AMERICA

DÉTAILS DE LA MARQUE DE COMMERCE

GOVERNMENTS

Type de la marque de commerce

Caractères standard

Produits

Classe 30

sucre candi; bonbons pour rafraîchir l'haleine

Numéro de la demande 2,128,454

Date de production 2021-08-19

Langue de la demande Anglais

DÉTAILS DU REQUÉRANT ET DE L'AGENT

Requérant

SUI CHENG LIMITED
Room 38, 11/F, Meeco Industrial Building, 53-
55 Au Pui Wan Street
Fotan, Shatin, N.T.,
HONG KONG

Agent

MARK W. TIMMIS
(MARK TIMMIS LAW CORPORATION), 2595
CAVENDISH AVENUE, VICTORIA, BRITISH
COLUMBIA, V8R2G5

DÉTAILS DE LA MARQUE DE COMMERCE

Type de la marque de commerce

Dessin

Représentation visuelle



cōmomy

Produits

Classe 20

bassinettes; berceaux; buffets roulants étant les meubles; parcs pour bébés; tables

Numéro de la demande 2,128,457

Date de production 2021-08-19

Langue de la demande Anglais

DÉTAILS DU REQUÉRANT ET DE L'AGENT

Requérant

Yunnan Dongao cross border e-commerce Co.,
Ltd
China (free trade) room 818, block 7
hailun City Plaza, Guandu District
Kunming, Yunnan, 650000
CHINA

Agent

MILTONS IP/P.I.
#200-15 Fitzgerald Road, Ottawa, ONTARIO,
K2H9G1

DÉTAILS DE LA MARQUE DE COMMERCE

Ausnutria

Type de la marque de commerce

Caractères standard

Produits

Classe 11

Lumières électriques pour arbres de Noël; guirlandes lumineuses comme décorations de fête; verres de lampe; lampes de manucure; ventilateurs électriques portatifs; lampes frontales portatives; guirlandes lumineuses comme décorations de fête; chauffe-mains USB.

Numéro de la demande 2,128,458

Date de production 2021-08-20

Langue de la demande Anglais

DÉTAILS DU REQUÉRANT

Requérant

Acepic Trading Ltd.

316 Byng Ave

North York

ONTARIO

M2N4L5

DÉTAILS DE LA MARQUE DE COMMERCE

BE&COME

Type de la marque de commerce

Caractères standard

Produits

Classe 20

(1) Cloisons en acrylique pour tables et bureaux; lits réglables; ballons publicitaires; matelas pneumatiques; barres d'ambroïde; plaques d'ambroïde; griffes d'animal; sabots d'animal; cornes d'animal; dents d'animal; cale-bébés; ramures de cervidés; accoudoirs; fauteuils; cornes artificielles; matelas à langer; tables à langer murales; tables à langer; berceaux; barrières pour bébés en plastique; barrières pour bébés; marchettes pour bébés; supports en plastique pour sacs; corbeilles à pain; bambou; paniers en bambou à usage industriel; rideaux en bambou; bannetons; chaises de banquet; tabourets de bar; chaises de barbier; barils et tonneaux pour l'emballage industriel; tabourets de bar; berceaux; berceaux; sièges de bain pour bébés; miroirs de salle de bain et de rasage; mobilier de salle de bain; miroirs de salle de bain; rideaux de perles pour la décoration; fauteuils poires; bases de lit; cadres de lit; matelas de lit; côtés de lit; mobilier de chambre; pièces de mobilier de chambre; lits; lits pour animaux de compagnie; sommiers; châlits en bois; ruches; porte-queues de billard; maisons d'oiseaux; cartes-clés vierges non magnétiques en plastique; stores en roseau, en rotin ou en bambou (sudare); traversins; traversins (coussins); bibliothèques; porte-livres; supports à livres; bibliothèques; porte-livres; bibliothèques; sièges d'appoint; caisses à bouteilles en bois; porte-bouteilles; sommiers à ressorts; boîtes en bois et en plastique; boîtes en bois ou en plastique; bannetons; montures de brosse; autels bouddhistes familiaux (butsudan); babillards; bandes de protection pour mobilier; lits superposés; produits d'ébénisterie; armoires de présentation; mobilier de camping; matelas de camping; dessous de patte de mobilier; gravures; écrins; tonneaux en bois pour décanter le vin; poteaux à griffer pour chats; heurtoirs en céramique; fauteuils-lits; coussins de chaise; coussinets de chaise; chaises; chaises longues; coffres à jouets; commodes; psychés; matelas de camping pour enfants; armoires à porcelaine; blocs de boucher; pinces en plastique pour fermer hermétiquement les sacs; cintres; cintres; portemanteaux; portemanteaux; portemanteaux; tables de salon; cercueils; cire gaufrée pour ruches; bacs de compostage; mobilier pour ordinateurs; pièces de mobilier pour ordinateurs; tables consoles; supports à livre de cuisine; corail; boutons de mobilier en liège; bouchons de liège; bouchons de liège pour bouteilles; corozo; présentoirs à costumes; supports à costumes; lits d'enfant; lits pour bébés; clavettes; berceaux; lits d'enfant; lits de bébé; armoires; armoires à articles pour le thé [chadansu]; crochets à rideaux; rails à rideaux;

anneaux à rideaux; tringles à rideaux; galets à rideaux; embrasses; coussins; coussins remplis de poils; transats; décorations en plastique pour produits alimentaires; rideaux de perles décoratifs; brillant décoratif; mobiles décoratifs; coussins décoratifs; plaques murales décoratives; bureaux; tables à langer; chaises de salle à manger; mobilier de salle à manger; pièces de mobilier de salle à manger; tables de salle à manger; tables roulantes, à savoir mobilier; tableaux d'affichage; vitrines; vitrines pour marchandises; comptoirs-vitrines; présentoirs; présentoirs; tables de présentation; divans; niches; portes pour mobilier; table à dessin; tables à dessin; séparateurs de tiroir; tiroirs, en l'occurrence pièces de mobilier; capteurs de rêves; commodes; tables à langer; mannequins de couture; mannequins pour la couture; sièges de repos; sièges de repos; bordures en plastique pour mobilier; métiers à broder; tables d'extrémité; loquets de portail de clôture autres qu'en métal; figurines en rotin; classeurs; pare-feu; écrans pare-feu de foyer; pare-feu; paniers de pêche; tabourets de pêche; distributeurs de serviettes de table fixes en plastique; distributeurs de serviettes fixes non métalliques; présentoirs au sol; piédestaux pour pots à fleurs; râteliers à fourrage; lits pliants; chaises pliantes; sièges pliants; tablettes rabattables; tables pliantes; paniers à aliments; repose-pieds; repose-pieds; repose-pieds; cloisons de mobilier autoportantes; cercueils funéraires; urnes funéraires; bancs (mobilier); buffets (mobilier); armoires; coffres (mobilier); dessous de patte de mobilier; coussins de mobilier; portes de mobilier; jardinières (mobilier); mobilier de camping; cloisons de mobilier; cloisons de mobilier en bois; paravents; étagères (mobilier); mobilier de jardin; garnitures de porte en verre; verre pour l'encadrement; râteliers d'armes; séparations pour gymnases; chaises de coiffeur; chaises de coiffeur; éventails; hampes de drapeau en fibres de verre; hampes de drapeau en bois; éventails plats à main; éventails pliants à main; miroirs à main; porte-chapeaux; porte-chapeaux; cale-têtes pour bébés; coussins appuie-tête pour bébés; oreillers pour le support de la tête; chaises hautes; chaises hautes d'enfant; ruches carrées ou rayons de miel; rayons de miel; lits d'hôpital; autels shinto pour la maison [kamidana]; bouchons en imitation de liège; faux aliments en plastique; imitation d'écaille; bancs d'intérieur, à savoir mobilier de maison; stores d'intérieur; stores d'intérieur pour fenêtres; stores d'intérieur en papier; stores d'intérieur en tissu; stores d'intérieur en bois tissé; contenants d'emballage industriel en bambou; contenants d'emballage industriel en bois; réservoirs d'eau industriels; lits pour nourrissons; berceaux de nourrisson; marchettes pour bébés; mobilier gonflable; coussins gonflables pour le support de la nuque; oreillers gonflables; mascottes publicitaires gonflables; stores d'intérieur en tissu; stores vénitiens d'intérieur; coussins de sol japonais [zabuton]; feuilles d'emballage en bois de style japonais pour aliments [kyogi]; accoudoirs de style japonais (kyosoku); sièges sans pieds de style japonais (zaisu); bureaux bas de style japonais (wazukue); tables basses de style japonais (zataku); jerricanes en plastique; présentoirs de rangement pour bijoux; niches; niches pour animaux de compagnie; supports à kimono; boîtes pour bois d'allumage; armoires de cuisine; mobilier de cuisine; étiquettes en plastique; échelles en bois ou en plastique; surfaces de travail portatives; mobilier de jardin; pièces de mobilier de jardin; lutrins; boîtes aux lettres en plastique; boîtes aux lettres en plastique et en bois; boîtes aux lettres en bois; rayons de bibliothèque; mannequins pour la présentation de vêtements; mobilier de salle de séjour; pièces de mobilier de salle de séjour; casiers; glaces [miroirs]; chaises longues; chaises longues pour traitements cosmétiques; porte-revues; mannequins; chaises de massage; tables de massage; tapis pour parcs de nourrisson; surmatelas; matelas; matelas et oreillers; matelas en bois flexible; garde-manger; coffres à viande en métal; sonnettes de porte mécaniques en céramique; armoires à pharmacie; sépiolite; armoires en métal; mobilier de camping en métal; mobilier en métal pour le camping; stores d'intérieur en métal pour fenêtres; stores à enroulement en métal pour l'intérieur; étagères en métal; armoires de rangement en métal; armoires à outils en métal; étaux-établis en métal, à savoir mobilier; cadres de miroir; carreaux de miroir; armoires avec miroir; miroirs; moulures à cadres pour photos; moïses; nacre; moulures à cadres pour photos; cloisons de bureau mobiles; coffres nagamochi; plaques d'identité; coussins pour le

support de la nuque; oreillers pour le support de la nuque; boîtes gigognes; nichoirs pour animaux; nichoirs pour animaux de compagnie; présentoirs à journaux; tables de chevet; ventilateurs non électriques à usage personnel; serre-câbles autres qu'en métal; verrous de porte autres qu'en métal; poignées de porte autres qu'en métal; plaques d'identité pour portes autres qu'en métal; boulons de fixation autres qu'en métal; écrous de fixation autres qu'en métal; vis de fixation autres qu'en métal; boulons (quincaillerie) autres qu'en métal; écrous (quincaillerie) autres qu'en métal; vis (quincaillerie) autres qu'en métal; plaques d'identité autres qu'en métal; vis autres qu'en métal; cuves autres qu'en métal; capsules de bouteille non métalliques; fermetures de bouteille non métalliques; bouchons de bouteille non métalliques; goujons non métalliques; cuves non métalliques; tables d'appoint; fauteuils de bureau; chaises de bureau; bureaux; mobilier de bureau; tables de bureau; paravents de style oriental [byoubu]; cloisons autoportantes à un panneau de style oriental [tsuitate]; ottomanes; mobilier d'extérieur; pièces de mobilier d'extérieur; coquilles d'huître; contenants d'emballage en plastique; bancs de parc; cloisons en bois pour mobilier; écaillage partiellement ouvrée; roseau partiellement ouvré; mobilier de patio; pièces de mobilier de patio; lits pour animaux de compagnie; caisses pour animaux de compagnie; coussins pour animaux de compagnie; mobilier pour animaux de compagnie; barrières pour animaux de compagnie; bancs de piano; cadres pour images et photos; supports à cadres pour photos; moulures à cadres pour photos; cadres pour photos; oreillers; écriteaux en bois ou en plastique; bustes en plâtre; robinets d'équerre en plastique pour éviers de cuisine; supports en plastique pour mobilier; bustes en plastique; serre-câbles en plastique; crochets à vêtements en plastique; crochets à manteaux en plastique; garnitures de cercueil en plastique; cloisons en plastique pour tables et bureaux; loquets de porte en plastique; roulettes en plastique pour mobilier; mobilier en plastique pour le jardin; piquets de jardin en plastique; crochets à chapeau en plastique; charnières en plastique; clés en plastique; étiquettes en plastique; loquets en plastique; rampes en plastique pour véhicules; bacs de recyclage en plastique à usage commercial; rivets en plastique; bouchons à vis en plastique pour bouteilles; sculptures en plastique; boîtes d'expédition et de rangement en plastique; tuteurs en plastique pour plantes ou arbres; bacs de rangement en plastique; boîtes de rangement en plastique; boîtes à outils en plastique vendues vides; supports à assiettes; parcs d'enfant; parcs d'enfant; présentoirs de point de vente; réservoirs à liquides en polyéthylène à usage industriel; poignées de porte en porcelaine; balancelles; écritoires; poulies en plastique pour stores; piquets de jardin en PVC; rotin; sépiolite brute ou partiellement ouvrée; foin onigaya brut ou partiellement ouvré; rotin brut ou partiellement ouvré; défenses brutes ou partiellement ouvrées; fauteuils inclinables; fauteuils inclinables; figurines en résine; boîtes à riz; chaises berçantes; tiges de lit; cloisons; comptoirs de vente; bancs de scie, à savoir mobilier; chevalets de sciage; chevalets de sciage; mobilier scolaire; poteaux à griffer pour chats; paravents (cloisons); écrans en roseau ou en substituts de roseau; coquillages; coussins de siège; cadres en bois pour ruches; chariots de service; canapés; miroirs de rasage; tablettes; tablettes pour livres; tablettes pour classeurs; tablettes de rangement; tablettes pour machines à écrire; étagères; étagères [meubles]; caisses d'expédition; armoires à chaussures; bonbouts de chaussure en plastique; chevilles de chaussure en plastique; porte-chaussures; chaises de douche; crochets de rideau de douche; sièges de douche; étagères de présentation; dessertes; buffets; panneaux en bois ou en plastique; tapis d'évier; étagères inclinées; stores d'intérieur à lamelles; étagères à claire-voie; matelas de camping; matelas de camping; matelas de sol; trieuses de chaussettes; canapés-lits; sofas; matelas à ressorts; ramures de cerf; tringles d'escalier; postes de travail debout; supports pour calculatrices; statues en os; statues en ivoire; statues en plâtre; douves de bois; tabourets; bouchons de liège; bouchons en liège et en imitation de liège; placards; supports de rangement; bordures en paille; paillasses; paillasses; paille tressée; animaux empaillés; oiseaux empaillés; panneaux de table; plateaux de table; tables; mannequins de tailleur; dessertes roulantes; armoires à thé [chadansu]; tables à thé; tables roulantes; coiffeuses à trois miroirs;

miroirs pour la toilette; râteliers à outils; écaille; écaille; distributeurs de serviettes; supports à serviettes; supports à serviettes et porte-serviettes; boîtes et coffres à jouets; coffres à jouets; tables volantes; tables à tréteaux; bureaux de dactylographie; porte-parapluies; os d'animaux bruts et partiellement ouvrés; corne brute et mi-ouvrée; corail brut ou partiellement ouvré; ivoire brut ou partiellement ouvré; coquilles en matériaux bruts ou partiellement ouvrés; roseau brut; écaille brute; panneaux verticaux en bois ou en plastique; valets de nuit; stores verticaux; mobilier de rangement mural; garde-robes; lits d'eau; valves en plastique pour conduites d'eau; bustes en cire; figurines en cire; baleine; cales de roue autres qu'en métal; vannerie; carillons éoliens; stores; stores; porte-bouteilles de vin; barils en bois; châlits en bois; bustes en bois; sculptures en bois; ruban en bois; lits en bois; boîtes en bois; boîtes en bois pour l'emballage industriel; crochets à vêtements en bois; heurtoirs en bois; crochets à chapeau en bois; bâtonnets de crème glacée en bois; palettes de chargement en bois; palettes en bois; escabeaux en bois; tabourets-escabeaux en bois; bouchons en bois pour contenants d'emballage industriel; établis; établis; objets d'art faits de coques de noix; pupitres; tables à écrire; ambre jaune.

Classe 24

(2) Tissus thermocollants; couvertures en tricot; arras; couvertures pour bébés; nids d'ange pour bébés; feutrine; tissus balistiques pour la fabrication de vêtements, de chaussures et d'écrans à l'épreuve des balles et du souffle; banderoles et drapeaux en tissu; banderoles en tissu; banderoles en tissu; banderoles en tissu et en plastique; banderoles en tissu ou en plastique; linge de toilette; gants de toilette; draps de bain; serviettes de bain; serviettes de bain en tissu; serviettes de plage; housses de fauteuil poire; linge de lit et de table; couvertures de lit; couvertures de lit en coton; couvertures de lit en fibres synthétiques; couvertures de lit en laine; baldaquins; couvre-lits; couvre-lits en papier; linge de lit; linge de lit en papier; couvre-matelas; couettes de lit; ensembles de draps; draps; draps pour enfants; draps en papier; cache-sommiers; couvre-lits; jetés de lit; jupes de lit; draps; couvre-lits; tapis de billard; sacs de bivouac, à savoir housses pour sacs de couchage; jetés; couvertures; couvertures pour bébés; couvertures pour enfants; couvertures pour animaux de compagnie; couvertures pour l'extérieur; toile à bluter; housses de sommier à ressorts; brocart; drapeaux en brocart; brocart; bougran; tissus pare-balles pour la fabrication de vêtements, de chaussures et d'écrans à l'épreuve des balles et du souffle; nids d'ange; étamine; banderoles en tissu et en plastique; banderoles en tissu ou en plastique; serviettes protège-épaule; décorations à gâteau en tissu; calicot; canevas à broderie; canevas à tapisserie; canevas à tapisserie ou à broderie; toile à fromage; tissus mélangés à base de fibres chimiques; tissus de fibres chimiques; tissus de fibres chimiques; tissu chenille; tissu de cheviotte; linge de lit pour enfants; draps pour enfants; couvertures pour enfants; taies d'oreiller pour enfants; serviettes pour enfants; banderoles en tissu; étamine; sous-verres en tissu; napperons en dentelle; drapeaux en tissu; tissu pour le contour des tatamis; tissu pour rubans de bordure de tatami; étiquettes en tissu; lingettes démaquillantes en tissu; fanions en tissu; serviettes en tissu; lingettes démaquillantes; sous-verres en tissu; édredons; couettes; draps-housses; housses de matelas enveloppantes; auvents de berceau; tissus mélangés à base de coton; tissu de coton; tissu de coton; tissus de coton; débarbouillettes en coton; essuie-mains en coton; serviettes en coton; tissus en fil de gomme guipé à usage textile; revêtements en plastique pour mobilier; couvre-pieds; housses pour coussins; housses pour couettes; housses d'édredon; housses de couette pour futons; housses pour couettes; housses en tissu pour couvercles de toilette; couvre-sièges de toilette en tissu; feutre d'artisanat; crêpe (tissu); crépon; baldaquins pour lits d'enfant; draps pour lits d'enfant; tissu à rideaux; tissus de rideau; embrasses en matières textiles; embrasses en tissu; rideaux; rideaux en tissu; rideaux en plastique; rideaux en tissu; housses de coussin; décorations murales en tissu; tissu de denim; tissus à langer pour bébés; basin; linge de table en tissu; linges pour essuyer la vaisselle; literie jetable en papier; literie

jetable en tissu; couettes en duvet; tenture; rideaux (tentures); tentures; droguet; cache-sommiers à volant; housses de couette; couettes; housses d'édredon; couettes en duvet; tissus élastiques pour vêtements; tissus mélangés à base de fil élastique; tissu de sparte; jupes de lit en tissu; boîtes en tissu pour ranger des cartes de souhaits; drapeaux en tissu; tissu pour bottes et chaussures; tissu pour la broderie; tissu pour articles chaussants; tissu imitant des peaux d'animaux; boîtes à cotillons de fête en papier; napperons en tissu; chemins de table en tissu; dessus de table en tissu; cantonnières; jupes en tissu pour lits; tissus pour articles chaussants; tissus à usage horticole; tissus à usage textile; tissus imperméables aux gaz; tissus en matières synthétiques; débarbouillettes; débarbouillettes en coton; débarbouillettes en matières textiles; débarbouillettes en tissu; débarbouillettes en tissu; feutre et tissus non tissés; drap feutré; matériau filtrant en feutre pour le traitement des eaux usées; feutre pour joints de porte; fanions en feutre; tissus en fibres de verre à usage textile; tissus en fibres de verre à usage textile; tissus d'ameublement ignifugés; draps-housses pour animaux de compagnie; housses de matelas ajustées; draps-housses; draps-housses pour lits pour animaux de compagnie; housses ajustées en succédanés de tissu pour couvercles de toilette; housses en tissu ajustées pour couvercles de toilette; couvre-sièges de toilette ajustés en tissu; drapeaux et fanions en tissu; drapeaux en matières textiles; drapeaux en tissu; drapeaux en tissu et en plastique; drapeaux en tissu ou en plastique; flanelle; tissu de lin; tissus de lin; couvertures en molleton; frisé (tissu); fukusa [étoffe enveloppante de cérémonie japonaise]; tissus d'ameublement; tissus d'ameublement; housses à mobilier en plastique; revêtements en plastique pour mobilier; revêtements en tissu pour mobilier; jetés pour mobilier; furoshiki [étoffe enveloppante japonaise à usage général]; furoshiki [étoffe enveloppante japonaise tout usage]; futaine; housses de couette pour futons; couettes pour futons; gabardine; doublures de vêtement; tissu de gaze; emballage-cadeau en tissu; emballage-cadeau en matières textiles; tissus de fibres de verre; serviettes de golf; toile gommée imperméable; tissu de crin; tissus de soie filée à la main; essuie-mains; essuie-mains faits de coton; essuie-mains faits de tissu; essuie-mains en coton; essuie-mains en tissu; tissus de soie filée à la main; essuie-mains en tissu; mouchoirs; mouchoirs en matières textiles; mouchoirs en tissu; ébonite; tissus adhésifs thermocollants; tissus mélangés à base de chanvre; tissus mélangés à base de chanvre; toile de chanvre; tissu de chanvre; tissus en fil de chanvre; tissus mélangés à base de chanvre et de coton; tissus mélangés à base de chanvre et de soie; tissus mélangés à base de chanvre et de laine; capes de bain; capes de bain pour bébés; capes de bain pour enfants; tissus imitant des peaux d'animaux; napperons individuels en tissu; rideaux d'intérieur et d'extérieur; linge de lit pour nourrissons; tissus mélangés à base de fibres inorganiques; moustiquaires; filets de protection contre les insectes; filets de protection contre les insectes à usage domestique; moustiquaires traitées avec des insecticides; étiquettes en tissu à appliquer au fer; étoffe enveloppante de cérémonie japonaise [fukusa]; serviettes en coton japonaises [tenugui]; étoffe enveloppante japonaise à usage général [furoshiki]; jersey pour vêtements; toile de jute; tissu de jute; tissus de jute; kakebuton [couettes pour futons]; linge de cuisine; serviettes de cuisine en tissu; ensembles de tissus pour la fabrication de couettes; tricots; tricots; tricots en fil de fibres chimiques; tricots en fil de fibres chimiques; tricots en fil de coton; tricots en fil de soie; tricots en fil de laine; couettes de style coréen; étiquettes en tissu; étiquettes en matières textiles; étiquettes en tissu pour codes à barres; étiquettes en tissu pour identifier les vêtements; couvertures pour les jambes; couvertures pour les jambes; petites couvertures; couvertures pour les jambes; grandes serviettes de bain; tissu de lin; tissu de lin pour la broderie; tissus de lin; linge de maison; doublures en tissu de lin pour chaussures; tissu de lingerie; doublures en tissu pour articles chaussants; doublures en tissu pour chaussures; lingettes démaquillantes; housses de matelas; tissus à mailles; tissus de fibres métalliques; tissus de fibres métalliques; serviettes en microfibre; serviettes en microfibre; tissus de fibres mixtes; tissus de fibres mixtes; tissu de moleskine; tissus de moleskine à usage textile; moustiquaires; mousseline;

tissu velouté; tissus tissés étroits; tissus tissés étroits; voilage; tissus non tissés; tissus et feutres non tissés; tissus non tissés; tissu de nylon; drapeaux en nylon; toile cirée; toiles cirées; toile cirée; toile cirée pour confectionner des nappes; couvre-lits en papier; taies d'oreiller en papier; tissus en fil de papier à usage textile; pashmina; fanions en tissu; couvertures pour animaux de compagnie; couvertures de pique-nique; taies d'oreiller; housses d'oreiller; protège-oreillers; couvre-oreillers; enveloppes d'oreiller; taies d'oreiller; napperons en tissu; napperons en tissu; banderoles en plastique; banderoles en plastique; drapeaux en plastique; mouchoirs en plastique; fanions en plastique; linge de table en plastique; tissu de polyester; feutre de presse; calicot imprimé; tissus imprimés; blanchets d'impression en tissu; housses de couette; couvertures matelassées; couettes; couettes en duvet; couettes en tissu; couettes en tissu éponge; chiffons pour la fabrication de papier; tissu de ramie; tissus de ramie; tissu de rayonne; couvertures de bébé; napperons en roseau; tissus en fil de fibres régénérées; tissus en fil de fibres régénérées; tissu caoutchouté; tissus caoutchoutés; toile à sacs; toile à voile; flanelle hygiénique; satin; tissus de satin; étiquettes en tissu autocollantes; tissus de fibres semi-synthétiques; tissus de fibres semi-synthétiques; serviettes de table en tissu; couvre-oreillers; draps; draps pour lits d'enfant; rideaux de douche; rideaux de salle de douche; linceuls; tissus mélangés à base de soie; couvertures de lit en soie; couvertures en soie; toiles de soie pour la broderie; tissu de soie; coton de soie; tissu de soie; tissus de soie; tissus de soie pour l'impression de motifs; tissus mélangés à base de soie et de coton; tissus mélangés à base de soie et de laine; doublures de sac de couchage; sacs de couchage; nids d'ange; sacs de couchage pour le camping; sacs de couchage pour enfants; petits rideaux en tissu; tissus de soie filée; rideaux de scène; langes; feston; tissus de fibres synthétiques; tissus de fibres synthétiques; linge de table et de lit; nappes en tissu; nappes en tissu; dessus de table; linge de table; linge de table en tissu; serviettes de table en tissu; chemins de table; chemins de table en matières textiles; nappes en tissu; nappes; nappes en matières textiles; dessous-de-plat en tissu; tissu de taffetas; couvre-réservoirs; tapisseries; torchons; tenugui [serviettes en coton japonaises]; serviettes en tissu éponge; banderoles en tissu; sous-verres en tissu; tissu en imitation de peau d'animal; tissu imitant des peaux d'animaux; tissus; tissus pour la lingerie; tissus pour la confection de vêtements; tissus pour la fabrication de literie; débarbouillettes en tissu; drapeaux en tissu; essuie-mains en tissu; mouchoirs en tissu; étiquettes en tissu; étiquettes en matières textiles; doublures en tissu pour vêtements; serviettes de table en tissu; napperons en tissu; blanchets d'impression en tissu; couettes en matières textiles; substituts de tissu faits de matières synthétiques; nappes en tissu; tissu pour utilisation comme doublure de vêtement; décorations murales en tissu; tissus pour tapis; tissus pour vêtements; textiles pour articles chaussants; tissus pour mobilier; textiles pour pneus; lourds rideaux à la guillotine; jetés; jetés pour le voyage; coutil; couvre-sièges de toilette en tissu; couvre-pieds en tissu éponge; serviettes pour enfants; serviettes pour salons et salons de coiffure pour hommes; serviettes en matières textiles; serviettes en tissu; serviettes en tissu avec des logos d'équipes de football; tissu recouvert de motifs dessinés pour la broderie; tissus recouverts de motifs dessinés pour la broderie; couvertures de voyage; couvertures de voyage; couvertures de voyage; couettes en tricot; tissus de chanvre véritable; tulle; serviettes de toilette; housses ajustées en tissu pour barreaux de lit d'enfant; housses à mobilier non ajustées en tissu; housses non ajustées en tissu pour mobilier; tissus d'ameublement; jupes de lit; couvre-lits à volant intégré; draps à volant intégré; cantonnières; velours; tissu de velours; rideaux en vinyle; napperons en vinyle; tissu de voile; serviettes gaufrées; décorations murales en tissu; débarbouillettes; débarbouillettes; gants de nettoyage; gants de toilette; retailles de tissu de coton; rideaux de fenêtre; tissus mélangés à base de laine; tissus en fil de laine; tissus mélangés à base de laine et de coton; couvertures en laine; toile de laine; tissu de laine; couvertures en laine; étoffe de laine; tissu de laine; tissus de laine; tissus de worsted; tissus; tissus tissés et tissus tricotés; feutre tissé; zéphyr.

Numéro de la demande 2,128,472**Date de production** 2021-08-20**Langue de la demande** Anglais

DÉTAILS DU REQUÉRANT ET DE L'AGENT

Requérant

Haijun Luo
No. 23, Zhoushang, Fishery Village, Quanjian
Town, Suichuan County,
Ji'an City, Jiangxi Province, 518000
CHINA

Agent

XIN XU
(Fang An Law PC), Suite 300 & 306, 5500
North Service Rd., Burlington, ONTARIO,
L7L6W6

DÉTAILS DE LA MARQUE DE COMMERCE

HROAG

Type de la marque de commerce

Caractères standard

Produits**Classe 09**

(1) Fiches d'adaptation; filtres antireflets pour moniteurs d'ordinateur; filtres antireflets pour téléviseurs et moniteurs d'ordinateur; accoudoirs pour le travail à l'ordinateur; jeux informatiques de réalité augmentée pour téléphones cellulaires; jeux informatiques de réalité augmentée pour téléphones mobiles; jeux informatiques de réalité augmentée pour ordinateurs blocs-notes; jeux informatiques de réalité augmentée pour ordinateurs personnels; jeux informatiques de réalité augmentée pour téléphones intelligents; jeux informatiques de réalité augmentée pour ordinateurs tablettes; logiciels de réalité augmentée pour jouer à des jeux informatiques; indicateurs automatiques d'altitude; répondeurs automatiques; distributeurs automatiques d'argent comptant; caisses enregistreuses automatiques; machines automatiques à trier et à compter les billets; appareils de chromatographie automatique pour utilisation en laboratoire; contrôleurs automatiques pour portes pivotantes; indicateurs automatiques de basse pression dans les pneus; indicateurs automatiques de basse pression dans les pneus; indicateurs automatiques de basse pression dans les pneus de véhicule; indicateurs automatiques de basse pression dans les pneus de véhicule; appareils automatiques de chromatographie par échanges d'ions pour utilisation en laboratoire; machines automatiques pour compter et changer l'argent; capteurs solaires à orientation automatique; batteries et chargeurs de batterie pour ordinateurs blocs-notes; disques informatiques vierges; disques vierges pour ordinateurs; disquettes vierges pour ordinateurs; disques durs vierges pour ordinateurs; clés USB à mémoire flash vierges; appareils photo et caméras; antennes de voiture; ordinateurs de navigation pour voitures; enregistreurs vidéo de voiture; détecteurs de dioxyde de carbone; détecteurs de monoxyde de carbone; lecteurs de cartes magnétiques codées; étuis de transport pour ordinateurs; étuis de transport pour ordinateurs blocs-notes; étuis de transport spécialement conçus pour les imprimantes; étuis conçus pour les ordinateurs; étuis conçus pour les miniportatifs; étuis conçus pour les ordinateurs blocs-notes; étuis pour téléphones intelligents; étuis pour ordinateurs tablettes; étuis à CD; lecteurs de CD pour ordinateurs; CD-ROM contenant des jeux informatiques; antennes de téléphone cellulaire; appareils de codage de chèques; générateurs d'horloge pour ordinateurs; ordinateurs de transmission; lecteurs de disques compacts pour ordinateurs; disques compacts contenant des jeux informatiques; cartes accélératrices pour ordinateurs; logiciels antivirus;

logiciels d'application pour ordinateurs de poche permettant aux utilisateurs de consulter et de parcourir des profils en ligne de fournisseurs de services de soins aux animaux de compagnie; logiciels d'application pour téléphones mobiles servant à la gestion de bases de données; logiciels d'application pour téléphones mobiles permettant aux utilisateurs de consulter et de parcourir des profils en ligne de fournisseurs de services de soins aux animaux de compagnie; logiciels d'application pour tablettes permettant aux utilisateurs de consulter et de parcourir des profils en ligne de fournisseurs de services de soins aux animaux de compagnie; logiciels d'application pour jeux vidéo et informatiques; sacs à ordinateur; mémoires tampons; câbles d'ordinateur; adaptateurs à cartes pour ordinateurs; étuis de transport pour ordinateurs; étuis d'ordinateur; unités centrales de traitement; châssis d'ordinateur; puces d'ordinateur; jeux de puces pour la transmission de données depuis ou vers une unité centrale de traitement; logiciels de télématique permettant aux clients d'accéder à de l'information sur des comptes bancaires et de faire des opérations bancaires; cartes filles d'ordinateur; lecteurs de disque; lecteurs de disque; écrans d'ordinateur; écrans d'affichage d'ordinateur; logiciels de commerce électronique permettant aux utilisateurs d'effectuer des opérations commerciales électroniques par un réseau informatique mondial; cartes d'extension pour ordinateurs; cartes de modem télécopieur; logiciels d'imagerie d'empreintes digitales; logiciels de balayage d'empreintes digitales; cartouches de jeux informatiques; cartouches et disques de jeux informatiques; cassettes de jeux informatiques; programmes de jeux informatiques; programmes de jeux informatiques; logiciels de jeux informatiques; logiciels de jeux informatiques pour appareils de jeu; logiciels de jeux informatiques pour jeux d'argent en ligne; logiciels de jeux informatiques pour jeux de casino en ligne; logiciels de jeux informatiques pour jeux de pari en ligne; logiciels de jeux informatiques pour jeux d'adresse en ligne; logiciels de jeux informatiques pour jeux en ligne avec prix; logiciels de jeux informatiques pour téléphones cellulaires; logiciels de jeux informatiques pour téléphones mobiles; bandes de jeux informatiques; jeux informatiques; jeux informatiques téléchargeables d'un réseau informatique mondial; jeux informatiques pour appareils de jeu; jeux informatiques pour téléphones mobiles et cellulaires; jeux informatiques pour ordinateurs blocs-notes; jeux informatiques pour ordinateurs personnels; jeux informatiques pour machines à sous; jeux informatiques pour ordinateurs tablettes; jeux informatiques pour terminaux de loterie vidéo; jeux informatiques dans le domaine du basketball; cartes graphiques pour ordinateurs; cartes graphiques pour ordinateurs; matériel informatique; matériel informatique et logiciels pour la gestion de bases de données; matériel informatique et logiciels pour la gestion de bases de données; matériel informatique et logiciels pour l'installation et la configuration de réseaux locaux; matériel informatique pour le traitement de données; matériel informatique pour serveurs d'accès à distance; matériel informatique de télécommunication; dissipateurs thermiques d'ordinateur; cartes d'interface informatique; cartes d'interface informatique; manches à balai; claviers d'ordinateur; claviers d'ordinateur; modules d'extension de mémoire d'ordinateur; souris d'ordinateur; cadres de moniteur d'ordinateur; moniteurs d'ordinateur; cartes mères d'ordinateur; cartes mères et cartes filles d'ordinateur; souris d'ordinateur; tapis de souris; tapis de souris d'ordinateur; adaptateurs de réseau informatique; adaptateurs de réseau informatique; ponts entre réseaux informatiques; concentrateurs de réseau informatique; concentrateurs, commutateurs et routeurs pour réseaux informatiques; routeurs pour réseaux informatiques; serveurs de réseau informatique; commutateurs pour réseaux informatiques; matériel informatique de stockage en réseau [NAS]; matériel de réseautage; programmes d'exploitation informatique; programmes d'exploitation informatique; programmes enregistrés d'exploitation informatique; logiciels d'exploitation; systèmes d'exploitation informatique; ports parallèles pour ordinateurs; blocs d'alimentation d'ordinateur; imprimantes; programmes informatiques pour la gestion de documents; programmes informatiques enregistrés sur des logiciels pour utilisation en construction et en fabrication automatisée (CAO/FAO); programmes informatiques et logiciels pour opérations électroniques sur

valeurs mobilières; programmes informatiques et logiciels pour le traitement d'images; programmes informatiques présentant des badges à utiliser dans des mondes virtuels en ligne; programmes informatiques présentant des personnages à utiliser dans des mondes virtuels en ligne; programmes informatiques présentant des vêtements et des accessoires à utiliser dans des mondes virtuels en ligne; programmes informatiques présentant des émojis à utiliser dans des mondes virtuels en ligne; programmes informatiques présentant des autocollants à utiliser dans des mondes virtuels en ligne; programmes informatiques pour la connexion à des ordinateurs et à des réseaux informatiques distants; programmes informatiques pour la retouche d'images et le montage audio et vidéo; programmes informatiques pour la traduction et la formation linguistique; programmes informatiques pour la gestion de réseaux; programmes informatiques pour le traitement de fichiers de musique numérique; programmes informatiques pour la recherche à distance de contenu sur des ordinateurs et des réseaux informatiques; programmes informatiques pour la recherche à distance de contenu d'ordinateurs et de réseaux informatiques; programmes informatiques de commerce électronique pour le traitement de paiements électroniques et l'authentification de payeurs; programmes informatiques pour l'utilisation d'Internet et du Web; programmes informatiques pour systèmes de caisses enregistreuses électroniques; numériseurs; filtres d'écran d'ordinateur; économiseurs d'écran; économiseurs d'écran enregistrés ou téléchargeables; écrans d'ordinateur; économiseurs d'écran; logiciels moteurs de recherche; ports série pour ordinateurs; serveurs informatiques; habillages, notamment films plastiques ajustés pour recouvrir les ordinateurs et les protéger contre les égratignures; logiciels et bases de données pour le diagnostic, la réparation et la configuration d'ordinateurs; logiciels et micrologiciels pour jouer à des jeux de hasard sur des consoles de jeu spécialisées; logiciels et micrologiciels pour jouer à des jeux de hasard sur des machines à sous à rouleaux; logiciels et micrologiciels pour jouer à des jeux de hasard sur des machines à sous vidéo; logiciels et micrologiciels pour jouer à des jeux de hasard sur des terminaux de loterie vidéo; logiciels contenant des algorithmes et des indices mathématiques pour l'analyse et l'évaluation de l'état de santé et de la productivité des vaches laitières; logiciels donnant accès à des bases de données en ligne et permettant de les consulter; logiciels pour l'administration de la paie; logiciels pour l'administration de réseaux informatiques locaux; logiciels pour l'intégration d'applications et de bases de données; logiciels pour aider les développeurs à créer du code pour des applications Internet mobiles et des interfaces clients; logiciels pour aider les développeurs à créer du code pour de multiples programmes d'application; logiciel pour autoriser l'accès à des bases de données; logiciels de conception et de fabrication assistées par ordinateur [CAO/FAO]; logiciels pour la recherche des contacts et le suivi de la COVID-19 et d'autres maladies infectieuses; logiciels de contrôle et de gestion d'applications de serveur d'accès; logiciels pour le contrôle et la gestion de renseignements médicaux sur les patients; logiciels pour la commande et l'utilisation de télémètres laser; logiciels pour la conversion d'images de document en format électronique; logiciels pour la création et le montage de musique; logiciels pour la création et le montage de musique et de sons; logiciels pour la création et l'insertion de métabalisés dans des documents et de l'information; logiciels pour la création de jeux informatiques; logiciels pour la création de bases de données interrogeables; logiciels pour la création de bases interrogeables d'information et de données; logiciels pour la création de jeux vidéo; logiciels pour la création, l'envoi et la réception de courriels; logiciels pour la déduplication de données; logiciels pour la protection de données; logiciels pour la gestion de bases de données; logiciels d'animation et d'effets spéciaux numériques; logiciels pour l'affichage de commandes et de l'emplacement des conducteurs sur des cartes; logiciels pour la gestion de documents; logiciel pour l'édition d'images, de sons et de vidéos; logiciels pour l'édition de musique et d'enregistrements audionumériques; logiciels d'imagerie d'empreintes digitales; logiciels pour le balayage d'empreintes digitales; logiciels pour systèmes mondiaux de localisation; logiciels pour la conception et l'édition graphiques; logiciels

pour le traitement d'images; logiciels pour la gestion des stocks; logiciels pour la formation linguistique; logiciels pour la traduction; logiciels de logistique, notamment logiciels pour le suivi de documents, de colis et de fret; logiciels pour la gestion des comptes clients de magasins de détail; logiciels pour le calcul mathématique; logiciels pour l'imagerie médicale; logiciels pour la surveillance de l'accès à un réseau informatique et de l'activité sur le réseau; logiciels pour l'analyse de gisements de pétrole et de gaz; logiciels pour l'exploitation de jeux informatiques sur Internet; logiciels pour systèmes d'exploitation; logiciels pour la reconnaissance optique de caractères; logiciels pour l'organisation de recettes, la surveillance de l'apport calorique et le contrôle du poids; logiciels pour l'organisation et la visualisation d'images et de photos numériques; logiciels pour la saisie de texte prédictive et corrective, pour utilisation avec les téléphones intelligents, les tablettes électroniques et les assistants numériques personnels; logiciels pour le traitement d'images numériques; logiciels pour le traitement de fichiers de musique numérique; logiciels pour la gestion de projets; logiciels pour l'offre d'une base de données en ligne dans le domaine du traitement des transactions permettant de téléverser des données transactionnelles, d'offrir une analyse statistique ainsi que de produire des avis et des rapports; logiciels pour l'exécution de jeux informatiques sur Internet; logiciels pour l'exécution de programmes de développement et de programmes d'application dans un environnement de développement commun; logiciels pour la numérisation, la modification et la retouche de photos; logiciels pour l'édition de texte; logiciels pour la collecte de données statistiques de production sur les activités de champs de pétrole et de gaz; logiciels pour la création de coupe-feu; logiciels de simulation bidimensionnelle ou tridimensionnelle pour la conception et le développement de produits industriels; logiciels pour utilisation comme tableur; logiciels de diagnostic du cancer; logiciels de commande et d'amélioration de la vitesse de traitement informatique; logiciels pour la création et la conception de sites Web; logiciels pour la gestion de bases de données; logiciels pour la production de publicités en continu sur les sites Web de tiers; logiciels pour la gestion et le contrôle de calendriers de production, de calendriers d'expédition, d'achats de matériaux, des stocks et de comptes; logiciels pour le traitement de plaquettes de semi-conducteur; logiciels pour la programmation de télécopieurs; logiciels pour l'offre d'accès multiutilisateur à un réseau informatique mondial; logiciels pour le cryptage et le décryptage de fichiers numériques; logiciels pour la gestion de la paie; logiciels pour la validation d'adresses et de codes postaux; logiciels pour le montage vidéo; logiciels pour la conception et l'édition en arts visuels; logiciels de traitement de texte; logiciels permettant la transmission d'images vers des téléphones mobiles; logiciels de veille économique intégrée et en temps réel par le regroupement d'information provenant de plusieurs bases de données; logiciels permettant aux utilisateurs d'effectuer des opérations de paiement électronique; logiciels pour automatiser l'entreposage de données; logiciels permettant de calculer et de facturer la taxe de vente et de créer des rapports pour verser la taxe de vente aux administrations fiscales appropriées; logiciels pour la création et la gestion de budgets; logiciels pour la création de devis et la conversion de devis en factures; verres de contact; habillages pour ordinateurs tablettes; appareils de codage de cartes de crédit; ordinateurs de bureau; antennes paraboliques; carillons de porte; graveurs de DVD; étuis à DVD; lecteurs de DVD; lecteurs de DVD; enregistreurs de DVD; pochettes à DVD; DVD contenant des manuels sur la soudure; DVD contenant des enregistrements de films; DVD contenant des enregistrements d'émissions de télévision et de films; batteries électriques pour appareils photo; batteries électriques pour ordinateurs portables; batteries électriques pour véhicules électriques; batteries électriques pour téléphones intelligents; batteries électriques pour ordinateurs tablettes; batteries électriques pour véhicules; piles électriques pour montres; sonnettes électriques; connecteurs de câbles électriques; câbles électriques; carillons de porte électriques; ballasts électroniques pour lampes; serrures de porte électroniques; systèmes de verrouillage électroniques; capteurs électroniques pour mesurer les rayonnements solaires; cartes bancaires codées; étiquettes à code

à barres; cartes de crédit codées; cartes de débit codées; cartes à puce électroniques codées pour l'identification de particuliers utilisant des ordinateurs et des téléphones cellulaires; cartes à puce électroniques codées pour l'identification de particuliers utilisant des ordinateurs et des téléphones mobiles; cartes-cadeaux codées; cartes d'identité codées; cartes-clés codées; cartes-clés codées, nommément cartes d'identité codées, cartes d'identité à puce intégrée, cartes d'identité intelligentes; bracelets d'identité magnétiques codés; cartes de crédit prépayées codées; montures de lunettes; lampes éclair pour appareils photo; lampes éclair pour la photographie; indicateurs de niveau de carburant pour véhicules; casques d'affichage audiovisuels avec caméras et capteurs intégrés; visiocasques; micros-casques; supports pour caméras à installer sur un casque; capteurs infrarouges; modules de circuits intégrés; claviers pour téléphones cellulaires; claviers pour ordinateurs; cordons pour cartes d'identité codées; modules à diode laser; moniteurs ACL; afficheurs à DEL; moniteurs à DEL; capteurs de position à DEL; filtres d'objectif pour appareils photo et caméras; microscopes à diodes électroluminescentes [DEL]; moniteurs à diodes électroluminescentes [DEL]; téléviseurs à diodes électroluminescentes [DEL]; diodes électroluminescentes [DEL]; téléviseurs à écran à cristaux liquides (ACL); moniteurs à cristaux liquides; capteurs de niveau de liquide; cartes d'appel interurbain magnétiques codées; haut-parleurs; lecteurs de cartes magnétiques codées; bracelets d'identité magnétiques codés; feux clignotants de sécurité à base magnétique pour véhicules; cartes bancaires magnétiques codées; lecteurs de cartes magnétiques codées; cartes de crédit magnétiques codées; cartes de débit magnétiques codées; cartes-cadeaux magnétiques codées; cartes-clés magnétiques codées pour chambres d'hôtel; bracelets d'identité magnétiques codés; cartes d'identité magnétiques codées; cartes téléphoniques magnétiques codées; détecteurs de métal; chargeurs pour téléphones mobiles; détecteurs de mouvement; détecteurs de mouvement; détecteurs de mouvement pour lampes de sécurité; supports de fixation conçus pour le matériel informatique; supports de fixation pour matériel informatique; supports pour caméras montées sur casque; supports pour téléphones intelligents; indicateurs de niveau d'huile pour véhicules; capteurs de niveau d'huile; capteurs optiques; indicateurs de phase; cellules et modules photovoltaïques; modules photovoltaïques; montures de pince-nez; capteurs de polluants; cartes d'appel téléphonique prépayées à codage magnétique; capteurs de pression; étuis de protection pour téléphones intelligents; visières de protection pour casques; détecteurs de proximité; antennes de radio; antennes de radio; antennes pour signaux radio; modules redresseurs; antennes de satellite; capteurs pour déterminer l'accélération; capteurs pour déterminer la température; capteurs pour déterminer la vitesse; montures de diapositive; supports pour téléphones intelligents; supports de fixation de haut-parleurs; cartes d'identification d'abonné (cartes SIM); ordinateurs tablettes; antennes de télévision; sondes de température; capteurs thermiques; capteurs de minutage; câbles USB; chargeurs USB; clés USB à mémoire flash; capteurs de vitesse; capteurs de vibrations pour nacelles d'éolienne; capteurs de vibrations pour nacelles d'éolienne; cartes vidéo; magnétoscopes; moniteurs vidéo; enregistreurs vidéo; écrans vidéo montés sur tête pour la réalité virtuelle, utilisés pour jouer à des jeux vidéo; moniteurs d'affichage vidéo vestimentaires; haut-parleurs sans fil; micros-casques sans fil pour téléphones intelligents; routeurs sans fil.

Classe 11

(2) Purificateurs d'air à usage domestique; grils barbecue; barbecues; barbecues et grils; baignoires; phares de vélo; feux de vélo; lampes de lecture; robots boulangers; machines à pain; lanternes à bougie; plafonniers; rôtissoires au charbon de bois à usage domestique; grils; lampes de bureau; distributeurs de désinfectant pour toilettes; distributeurs de désinfectant pour toilettes; distributeurs de désodorisant; grils électriques; lampes électriques; appareils à vapeur pour le visage; robinets; séchoirs à cheveux; humidificateurs; purificateurs d'air industriels; arroseurs pour

l'irrigation; ampoules; lanternes; lampes de poche à DEL; éclairage paysager à DEL; ampoules à DEL; ampoules; appareils d'éclairage; phares et feux de véhicule; lampes au mercure; lampes de manucure; ventilateurs électriques portatifs; radiateurs électriques portatifs; refroidisseurs d'air par évaporation portatifs; bassins portatifs pour bains de pieds; lampes frontales portatives; lanternes vénitiennes portatives [chochin]; hottes de cuisinière; lampes de lecture; pommes de douche; lampes solaires; systèmes d'arrosage pour l'irrigation du gazon; accumulateurs de vapeur; cuiseurs à vapeur; installations de production de vapeur; générateurs de vapeur; reformeurs à vapeur pour la production d'hydrogène gazeux; surchauffeurs de vapeur à usage industriel; poêles; lampadaires; guirlandes lumineuses comme décorations de fête; feux arrière pour véhicules; cuvettes de toilette; sièges de toilette; lampes à rayons ultraviolets pour la désinfection de surfaces; appareils de purification de l'eau à rayons ultraviolets; stérilisateurs à rayons ultraviolets pour le traitement de l'eau; robinets pour systèmes d'arrosage de pelouse; fontaines.

Numéro de la demande 2,128,473**Date de production** 2021-08-20**Langue de la demande** Anglais

DÉTAILS DU REQUÉRANT ET DE L'AGENT

Requérant

Haijun Luo
No. 23, Zhoushang, Fishery Village, Quanjian
Town, Suichuan County,
Ji'an City, Jiangxi Province, 518000
CHINA

Agent

XIN XU
(Fang An Law PC), Suite 300 & 306, 5500
North Service Rd., Burlington, ONTARIO,
L7L6W6

DÉTAILS DE LA MARQUE DE COMMERCE

HARUN

Type de la marque de commerce

Caractères standard

Produits**Classe 09**

(1) Fiches d'adaptation; filtres antireflets pour moniteurs d'ordinateur; filtres antireflets pour téléviseurs et moniteurs d'ordinateur; accoudoirs pour le travail à l'ordinateur; jeux informatiques de réalité augmentée pour téléphones cellulaires; jeux informatiques de réalité augmentée pour téléphones mobiles; jeux informatiques de réalité augmentée pour ordinateurs blocs-notes; jeux informatiques de réalité augmentée pour ordinateurs personnels; jeux informatiques de réalité augmentée pour téléphones intelligents; jeux informatiques de réalité augmentée pour ordinateurs tablettes; logiciels de réalité augmentée pour jouer à des jeux informatiques; indicateurs automatiques d'altitude; répondeurs automatiques; distributeurs automatiques d'argent comptant; caisses enregistreuses automatiques; machines automatiques à trier et à compter les billets; appareils de chromatographie automatique pour utilisation en laboratoire; contrôleurs automatiques pour portes pivotantes; indicateurs automatiques de basse pression dans les pneus; indicateurs automatiques de basse pression dans les pneus; indicateurs automatiques de basse pression dans les pneus de véhicule; indicateurs automatiques de basse pression dans les pneus de véhicule; appareils automatiques de chromatographie par échanges d'ions pour utilisation en laboratoire; machines automatiques pour compter et changer l'argent; capteurs solaires à orientation automatique; batteries et chargeurs de batterie pour ordinateurs blocs-notes; disques informatiques vierges; disques vierges pour ordinateurs; disquettes vierges pour ordinateurs; disques durs vierges pour ordinateurs; clés USB à mémoire flash vierges; appareils photo et caméras; antennes de voiture; ordinateurs de navigation pour voitures; enregistreurs vidéo de voiture; détecteurs de dioxyde de carbone; détecteurs de monoxyde de carbone; lecteurs de cartes magnétiques codées; étuis de transport pour ordinateurs; étuis de transport pour ordinateurs blocs-notes; étuis de transport spécialement conçus pour les imprimantes; étuis conçus pour les ordinateurs; étuis conçus pour les miniportatifs; étuis conçus pour les ordinateurs blocs-notes; étuis pour téléphones intelligents; étuis pour ordinateurs tablettes; étuis à CD; lecteurs de CD pour ordinateurs; CD-ROM contenant des jeux informatiques; antennes de téléphone cellulaire; appareils de codage de chèques; générateurs d'horloge pour ordinateurs; ordinateurs de transmission; lecteurs de disques compacts pour ordinateurs; disques compacts contenant des jeux informatiques; cartes accélératrices pour ordinateurs; logiciels antivirus;

logiciels d'application pour ordinateurs de poche permettant aux utilisateurs de consulter et de parcourir des profils en ligne de fournisseurs de services de soins aux animaux de compagnie; logiciels d'application pour téléphones mobiles servant à la gestion de bases de données; logiciels d'application pour téléphones mobiles permettant aux utilisateurs de consulter et de parcourir des profils en ligne de fournisseurs de services de soins aux animaux de compagnie; logiciels d'application pour tablettes permettant aux utilisateurs de consulter et de parcourir des profils en ligne de fournisseurs de services de soins aux animaux de compagnie; logiciels d'application pour jeux vidéo et informatiques; sacs à ordinateur; mémoires tampons; câbles d'ordinateur; adaptateurs à cartes pour ordinateurs; étuis de transport pour ordinateurs; étuis d'ordinateur; unités centrales de traitement; châssis d'ordinateur; puces d'ordinateur; jeux de puces pour la transmission de données depuis ou vers une unité centrale de traitement; logiciels de télématique permettant aux clients d'accéder à de l'information sur des comptes bancaires et de faire des opérations bancaires; cartes filles d'ordinateur; lecteurs de disque; lecteurs de disque; écrans d'ordinateur; écrans d'affichage d'ordinateur; logiciels de commerce électronique permettant aux utilisateurs d'effectuer des opérations commerciales électroniques par un réseau informatique mondial; cartes d'extension pour ordinateurs; cartes de modem télécopieur; logiciels d'imagerie d'empreintes digitales; logiciels de balayage d'empreintes digitales; cartouches de jeux informatiques; cartouches et disques de jeux informatiques; cassettes de jeux informatiques; programmes de jeux informatiques; programmes de jeux informatiques; logiciels de jeux informatiques; logiciels de jeux informatiques pour appareils de jeu; logiciels de jeux informatiques pour jeux d'argent en ligne; logiciels de jeux informatiques pour jeux de casino en ligne; logiciels de jeux informatiques pour jeux de pari en ligne; logiciels de jeux informatiques pour jeux d'adresse en ligne; logiciels de jeux informatiques pour jeux en ligne avec prix; logiciels de jeux informatiques pour téléphones cellulaires; logiciels de jeux informatiques pour téléphones mobiles; bandes de jeux informatiques; jeux informatiques; jeux informatiques téléchargeables d'un réseau informatique mondial; jeux informatiques pour appareils de jeu; jeux informatiques pour téléphones mobiles et cellulaires; jeux informatiques pour ordinateurs blocs-notes; jeux informatiques pour ordinateurs personnels; jeux informatiques pour machines à sous; jeux informatiques pour ordinateurs tablettes; jeux informatiques pour terminaux de loterie vidéo; jeux informatiques dans le domaine du basketball; cartes graphiques pour ordinateurs; cartes graphiques pour ordinateurs; matériel informatique; matériel informatique et logiciels pour la gestion de bases de données; matériel informatique et logiciels pour la gestion de bases de données; matériel informatique et logiciels pour l'installation et la configuration de réseaux locaux; matériel informatique pour le traitement de données; matériel informatique pour serveurs d'accès à distance; matériel informatique de télécommunication; dissipateurs thermiques d'ordinateur; cartes d'interface informatique; cartes d'interface informatique; manches à balai; claviers d'ordinateur; claviers d'ordinateur; modules d'extension de mémoire d'ordinateur; souris d'ordinateur; cadres de moniteur d'ordinateur; moniteurs d'ordinateur; cartes mères d'ordinateur; cartes mères et cartes filles d'ordinateur; souris d'ordinateur; tapis de souris; tapis de souris d'ordinateur; adaptateurs de réseau informatique; adaptateurs de réseau informatique; ponts entre réseaux informatiques; concentrateurs de réseau informatique; concentrateurs, commutateurs et routeurs pour réseaux informatiques; routeurs pour réseaux informatiques; serveurs de réseau informatique; commutateurs pour réseaux informatiques; matériel informatique de stockage en réseau [NAS]; matériel de réseautage; programmes d'exploitation informatique; programmes d'exploitation informatique; programmes enregistrés d'exploitation informatique; logiciels d'exploitation; systèmes d'exploitation informatique; ports parallèles pour ordinateurs; blocs d'alimentation d'ordinateur; imprimantes; programmes informatiques pour la gestion de documents; programmes informatiques enregistrés sur des logiciels pour utilisation en construction et en fabrication automatisée (CAO/FAO); programmes informatiques et logiciels pour opérations électroniques sur

valeurs mobilières; programmes informatiques et logiciels pour le traitement d'images; programmes informatiques présentant des badges à utiliser dans des mondes virtuels en ligne; programmes informatiques présentant des personnages à utiliser dans des mondes virtuels en ligne; programmes informatiques présentant des vêtements et des accessoires à utiliser dans des mondes virtuels en ligne; programmes informatiques présentant des émojis à utiliser dans des mondes virtuels en ligne; programmes informatiques présentant des autocollants à utiliser dans des mondes virtuels en ligne; programmes informatiques pour la connexion à des ordinateurs et à des réseaux informatiques distants; programmes informatiques pour la retouche d'images et le montage audio et vidéo; programmes informatiques pour la traduction et la formation linguistique; programmes informatiques pour la gestion de réseaux; programmes informatiques pour le traitement de fichiers de musique numérique; programmes informatiques pour la recherche à distance de contenu sur des ordinateurs et des réseaux informatiques; programmes informatiques pour la recherche à distance de contenu d'ordinateurs et de réseaux informatiques; programmes informatiques de commerce électronique pour le traitement de paiements électroniques et l'authentification de payeurs; programmes informatiques pour l'utilisation d'Internet et du Web; programmes informatiques pour systèmes de caisses enregistreuses électroniques; numériseurs; filtres d'écran d'ordinateur; économiseurs d'écran; économiseurs d'écran enregistrés ou téléchargeables; écrans d'ordinateur; économiseurs d'écran; logiciels moteurs de recherche; ports série pour ordinateurs; serveurs informatiques; habillages, notamment films plastiques ajustés pour recouvrir les ordinateurs et les protéger contre les égratignures; logiciels et bases de données pour le diagnostic, la réparation et la configuration d'ordinateurs; logiciels et micrologiciels pour jouer à des jeux de hasard sur des consoles de jeu spécialisées; logiciels et micrologiciels pour jouer à des jeux de hasard sur des machines à sous à rouleaux; logiciels et micrologiciels pour jouer à des jeux de hasard sur des machines à sous vidéo; logiciels et micrologiciels pour jouer à des jeux de hasard sur des terminaux de loterie vidéo; logiciels contenant des algorithmes et des indices mathématiques pour l'analyse et l'évaluation de l'état de santé et de la productivité des vaches laitières; logiciels donnant accès à des bases de données en ligne et permettant de les consulter; logiciels pour l'administration de la paie; logiciels pour l'administration de réseaux informatiques locaux; logiciels pour l'intégration d'applications et de bases de données; logiciels pour aider les développeurs à créer du code pour des applications Internet mobiles et des interfaces clients; logiciels pour aider les développeurs à créer du code pour de multiples programmes d'application; logiciel pour autoriser l'accès à des bases de données; logiciels de conception et de fabrication assistées par ordinateur [CAO/FAO]; logiciels pour la recherche des contacts et le suivi de la COVID-19 et d'autres maladies infectieuses; logiciels de contrôle et de gestion d'applications de serveur d'accès; logiciels pour le contrôle et la gestion de renseignements médicaux sur les patients; logiciels pour la commande et l'utilisation de télémètres laser; logiciels pour la conversion d'images de document en format électronique; logiciels pour la création et le montage de musique; logiciels pour la création et le montage de musique et de sons; logiciels pour la création et l'insertion de métabalisés dans des documents et de l'information; logiciels pour la création de jeux informatiques; logiciels pour la création de bases de données interrogeables; logiciels pour la création de bases interrogeables d'information et de données; logiciels pour la création de jeux vidéo; logiciels pour la création, l'envoi et la réception de courriels; logiciels pour la déduplication de données; logiciels pour la protection de données; logiciels pour la gestion de bases de données; logiciels d'animation et d'effets spéciaux numériques; logiciels pour l'affichage de commandes et de l'emplacement des conducteurs sur des cartes; logiciels pour la gestion de documents; logiciel pour l'édition d'images, de sons et de vidéos; logiciels pour l'édition de musique et d'enregistrements audionumériques; logiciels d'imagerie d'empreintes digitales; logiciels pour le balayage d'empreintes digitales; logiciels pour systèmes mondiaux de localisation; logiciels pour la conception et l'édition graphiques; logiciels

pour le traitement d'images; logiciels pour la gestion des stocks; logiciels pour la formation linguistique; logiciels pour la traduction; logiciels de logistique, notamment logiciels pour le suivi de documents, de colis et de fret; logiciels pour la gestion des comptes clients de magasins de détail; logiciels pour le calcul mathématique; logiciels pour l'imagerie médicale; logiciels pour la surveillance de l'accès à un réseau informatique et de l'activité sur le réseau; logiciels pour l'analyse de gisements de pétrole et de gaz; logiciels pour l'exploitation de jeux informatiques sur Internet; logiciels pour systèmes d'exploitation; logiciels pour la reconnaissance optique de caractères; logiciels pour l'organisation de recettes, la surveillance de l'apport calorique et le contrôle du poids; logiciels pour l'organisation et la visualisation d'images et de photos numériques; logiciels pour la saisie de texte prédictive et corrective, pour utilisation avec les téléphones intelligents, les tablettes électroniques et les assistants numériques personnels; logiciels pour le traitement d'images numériques; logiciels pour le traitement de fichiers de musique numérique; logiciels pour la gestion de projets; logiciels pour l'offre d'une base de données en ligne dans le domaine du traitement des transactions permettant de téléverser des données transactionnelles, d'offrir une analyse statistique ainsi que de produire des avis et des rapports; logiciels pour l'exécution de jeux informatiques sur Internet; logiciels pour l'exécution de programmes de développement et de programmes d'application dans un environnement de développement commun; logiciels pour la numérisation, la modification et la retouche de photos; logiciels pour l'édition de texte; logiciels pour la collecte de données statistiques de production sur les activités de champs de pétrole et de gaz; logiciels pour la création de coupe-feu; logiciels de simulation bidimensionnelle ou tridimensionnelle pour la conception et le développement de produits industriels; logiciels pour utilisation comme tableur; logiciels de diagnostic du cancer; logiciels de commande et d'amélioration de la vitesse de traitement informatique; logiciels pour la création et la conception de sites Web; logiciels pour la gestion de bases de données; logiciels pour la production de publicités en continu sur les sites Web de tiers; logiciels pour la gestion et le contrôle de calendriers de production, de calendriers d'expédition, d'achats de matériaux, des stocks et de comptes; logiciels pour le traitement de plaquettes de semi-conducteur; logiciels pour la programmation de télécopieurs; logiciels pour l'offre d'accès multiutilisateur à un réseau informatique mondial; logiciels pour le cryptage et le décryptage de fichiers numériques; logiciels pour la gestion de la paie; logiciels pour la validation d'adresses et de codes postaux; logiciels pour le montage vidéo; logiciels pour la conception et l'édition en arts visuels; logiciels de traitement de texte; logiciels permettant la transmission d'images vers des téléphones mobiles; logiciels de veille économique intégrée et en temps réel par le regroupement d'information provenant de plusieurs bases de données; logiciels permettant aux utilisateurs d'effectuer des opérations de paiement électronique; logiciels pour automatiser l'entreposage de données; logiciels permettant de calculer et de facturer la taxe de vente et de créer des rapports pour verser la taxe de vente aux administrations fiscales appropriées; logiciels pour la création et la gestion de budgets; logiciels pour la création de devis et la conversion de devis en factures; verres de contact; habillages pour ordinateurs tablettes; appareils de codage de cartes de crédit; ordinateurs de bureau; antennes paraboliques; carillons de porte; graveurs de DVD; étuis à DVD; lecteurs de DVD; lecteurs de DVD; enregistreurs de DVD; pochettes à DVD; DVD contenant des manuels sur la soudure; DVD contenant des enregistrements de films; DVD contenant des enregistrements d'émissions de télévision et de films; batteries électriques pour appareils photo; batteries électriques pour ordinateurs portables; batteries électriques pour véhicules électriques; batteries électriques pour téléphones intelligents; batteries électriques pour ordinateurs tablettes; batteries électriques pour véhicules; piles électriques pour montres; sonnettes électriques; connecteurs de câbles électriques; câbles électriques; carillons de porte électriques; ballasts électroniques pour lampes; serrures de porte électroniques; systèmes de verrouillage électroniques; capteurs électroniques pour mesurer les rayonnements solaires; cartes bancaires codées; étiquettes à code

à barres; cartes de crédit codées; cartes de débit codées; cartes à puce électroniques codées pour l'identification de particuliers utilisant des ordinateurs et des téléphones cellulaires; cartes à puce électroniques codées pour l'identification de particuliers utilisant des ordinateurs et des téléphones mobiles; cartes-cadeaux codées; cartes d'identité codées; cartes-clés codées; cartes-clés codées, nommément cartes d'identité codées, cartes d'identité à puce intégrée, cartes d'identité intelligentes; bracelets d'identité magnétiques codés; cartes de crédit prépayées codées; montures de lunettes; lampes éclair pour appareils photo; lampes éclair pour la photographie; indicateurs de niveau de carburant pour véhicules; casques d'affichage audiovisuels avec caméras et capteurs intégrés; visiocasques; micros-casques; supports pour caméras à installer sur un casque; capteurs infrarouges; modules de circuits intégrés; claviers pour téléphones cellulaires; claviers pour ordinateurs; cordons pour cartes d'identité codées; modules à diode laser; moniteurs ACL; afficheurs à DEL; moniteurs à DEL; capteurs de position à DEL; filtres d'objectif pour appareils photo et caméras; microscopes à diodes électroluminescentes [DEL]; moniteurs à diodes électroluminescentes [DEL]; téléviseurs à diodes électroluminescentes [DEL]; diodes électroluminescentes [DEL]; téléviseurs à écran à cristaux liquides (ACL); moniteurs à cristaux liquides; capteurs de niveau de liquide; cartes d'appel interurbain magnétiques codées; haut-parleurs; lecteurs de cartes magnétiques codées; bracelets d'identité magnétiques codés; feux clignotants de sécurité à base magnétique pour véhicules; cartes bancaires magnétiques codées; lecteurs de cartes magnétiques codées; cartes de crédit magnétiques codées; cartes de débit magnétiques codées; cartes-cadeaux magnétiques codées; cartes-clés magnétiques codées pour chambres d'hôtel; bracelets d'identité magnétiques codés; cartes d'identité magnétiques codées; cartes téléphoniques magnétiques codées; détecteurs de métal; chargeurs pour téléphones mobiles; détecteurs de mouvement; détecteurs de mouvement; détecteurs de mouvement pour lampes de sécurité; supports de fixation conçus pour le matériel informatique; supports de fixation pour matériel informatique; supports pour caméras montées sur casque; supports pour téléphones intelligents; indicateurs de niveau d'huile pour véhicules; capteurs de niveau d'huile; capteurs optiques; indicateurs de phase; cellules et modules photovoltaïques; modules photovoltaïques; montures de pince-nez; capteurs de polluants; cartes d'appel téléphonique prépayées à codage magnétique; capteurs de pression; étuis de protection pour téléphones intelligents; visières de protection pour casques; détecteurs de proximité; antennes de radio; antennes de radio; antennes pour signaux radio; modules redresseurs; antennes de satellite; capteurs pour déterminer l'accélération; capteurs pour déterminer la température; capteurs pour déterminer la vitesse; montures de diapositive; supports pour téléphones intelligents; supports de fixation de haut-parleurs; cartes d'identification d'abonné (cartes SIM); ordinateurs tablettes; antennes de télévision; sondes de température; capteurs thermiques; capteurs de minutage; câbles USB; chargeurs USB; clés USB à mémoire flash; capteurs de vitesse; capteurs de vibrations pour nacelles d'éolienne; capteurs de vibrations pour nacelles d'éolienne; cartes vidéo; magnétoscopes; moniteurs vidéo; enregistreurs vidéo; écrans vidéo montés sur tête pour la réalité virtuelle, utilisés pour jouer à des jeux vidéo; moniteurs d'affichage vidéo vestimentaires; haut-parleurs sans fil; micros-casques sans fil pour téléphones intelligents; routeurs sans fil.

Classe 11

(2) Purificateurs d'air à usage domestique; grils barbecue; barbecues; barbecues et grils; baignoires; phares de vélo; feux de vélo; lampes de lecture; robots boulangers; machines à pain; lanternes à bougie; plafonniers; rôtissoires au charbon de bois à usage domestique; grils; lampes de bureau; distributeurs de désinfectant pour toilettes; distributeurs de désinfectant pour toilettes; distributeurs de désodorisant; grils électriques; lampes électriques; appareils à vapeur pour le visage; robinets; séchoirs à cheveux; humidificateurs; purificateurs d'air industriels; arroseurs pour

l'irrigation; ampoules; lanternes; lampes de poche à DEL; éclairage paysager à DEL; ampoules à DEL; ampoules; appareils d'éclairage; phares et feux de véhicule; lampes au mercure; lampes de manucure; ventilateurs électriques portatifs; radiateurs électriques portatifs; refroidisseurs d'air par évaporation portatifs; bassins portatifs pour bains de pieds; lampes frontales portatives; lanternes vénitiennes portatives [chochin]; hottes de cuisinière; lampes de lecture; pommes de douche; lampes solaires; systèmes d'arrosage pour l'irrigation du gazon; accumulateurs de vapeur; cuiseurs à vapeur; installations de production de vapeur; générateurs de vapeur; reformeurs à vapeur pour la production d'hydrogène gazeux; surchauffeurs de vapeur à usage industriel; poêles; lampadaires; guirlandes lumineuses comme décorations de fête; feux arrière pour véhicules; cuvettes de toilette; sièges de toilette; lampes à rayons ultraviolets pour la désinfection de surfaces; appareils de purification de l'eau à rayons ultraviolets; stérilisateurs à rayons ultraviolets pour le traitement de l'eau; robinets pour systèmes d'arrosage de pelouse; fontaines.

Numéro de la demande 2,128,637

Date de production 2021-08-21

Langue de la demande Anglais

DÉTAILS DU REQUÉRANT

Requérant

SHENZHEN P&S BUSINESS CO., LTD.
308, 1970 TECH PARK
MINZHI COMMUNITY, MINZHI ST.,
LONGHUA DIST.
SHENZHEN, 518000
CHINA

DÉTAILS DE LA MARQUE DE COMMERCE

Apebr

Type de la marque de commerce

Caractères standard

Produits

Classe 09

(1) Lunettes 3D; fiches d'adaptation; sacs conçus pour les ordinateurs portatifs; chargeurs de batterie pour téléphones mobiles; alarmes antivol; enceintes pour haut-parleurs; caméscopes; enregistreurs vidéo de voiture; étuis pour téléphones intelligents; dragonnes de téléphone cellulaire; matériel informatique pour le traitement de données; claviers d'ordinateur; moniteurs d'ordinateur; souris d'ordinateur; imprimantes; numériseurs; programmes utilitaires pour fournir des renseignements diagnostiques sur des appareils installés sur un système informatique; habillages pour téléphones intelligents; habillages pour ordinateurs tablettes; câbles de données; batteries électriques pour appareils photo et caméras; batteries électriques pour ordinateurs portables; batteries électriques pour téléphones intelligents; batteries électriques pour ordinateurs tablettes; piles électriques pour montres; sonnettes de porte électriques; interrupteurs d'éclairage électriques; prises électriques; fils électriques; lecteurs de livres électroniques; calculatrices électroniques; colliers électroniques pour le dressage d'animaux; enseignes numériques électroniques, nommément enseignes lumineuses et enseignes au néon; traducteurs électroniques de poche; lunettes; système mondial de localisation (GPS) composé d'ordinateurs, de logiciels, d'émetteurs, de récepteurs et de dispositifs d'interface réseau; perches à autoportrait; haut-parleurs; tapis de souris; lecteurs de DVD portatifs; lecteurs MP3 portatifs; films protecteurs conçus pour les écrans d'ordinateur; films protecteurs conçus pour les écrans de téléphone mobile; films protecteurs conçus pour les téléphones intelligents; casques de protection pour le sport; radar; housses pour ordinateurs portatifs; montres intelligentes; piles solaires; lunettes de soleil; trépieds pour appareils photo et caméras; moniteurs vidéo de surveillance de bébés; moniteurs vidéo; écrans vidéo; souris sans fil.

Classe 12

(2) Coussins gonflables pour automobiles; chaînes antidérapantes pour pneus de véhicule; housses en tissu antidérapantes pour pneus; alarmes antivol pour véhicules; dispositifs antivol pour voitures automobiles; appareils d'avertissement antivol pour voitures automobiles; cendriers pour automobiles; carrosseries d'automobile; sacs conçus pour les poussettes; sonnettes de vélo;

chaînes de vélo; guidons de vélo; béquilles de vélo; garde-boue de vélo; supports à vélos; vélos; plaquettes de frein pour automobiles; pare-chocs pour automobiles; garde-chaînes pour vélos; housses pour volants de véhicule; installations électriques antivol pour véhicules; véhicules automobiles électriques; pignons et plateaux pour vélos; appuie-tête pour sièges de véhicule; capots pour moteurs de véhicule; capots de véhicule; porte-bagages pour véhicules; chaînes de moto; cadres de moto; selles de moto; sacs conçus pour les motos; poussettes pour animaux de compagnie; trotinettes; rétroviseurs; avertisseurs de marche arrière pour véhicules; sacs conçus pour les vélos; sièges de sécurité pour enfants pour voitures automobiles; sièges de sécurité pour nourrissons et enfants pour véhicules; planches gyroscopiques; gyropodes; amortisseurs pour automobiles; amortisseurs pour vélos; ressorts amortisseurs pour véhicules; housses pour pneus de secours; housses de poussette; poussettes; pare-soleil pour automobiles; amortisseurs de suspension pour véhicules; garnissage pour véhicules; pare-chocs de véhicule; marchepieds de véhicule; essuie-glaces.

Classe 27

(3) Revêtements de sol antidérapants pour escaliers; tapis antidérapants; gazon artificiel; gazon artificiel pour recouvrir des espaces récréatifs; tapis d'automobile; tapis de bain; tapis de plage; thibaude; tapis; tapis et carpettes; tapis pour automobiles; revêtements muraux en tissu; revêtements de sol antidérapants décoratifs en feuilles; décorations murales, autres qu'en tissu; tapis absorbants jetables; paillasons; revêtements muraux en tissu; tapis de sol ignifugés pour foyers et barbecues; tapis de sol; tapis pour véhicules; tapis pour véhicules automobiles; tapis faits de plastique; tapis faits de tissu; tapis de caoutchouc; tapis en mousse pour aires de jeu; tapis d'exercice pour gymnases; tapis de gymnase; tapis de gymnastique; linoléum; linoléum pour couvrir le sol; linoléum pour planchers; tapis de corde tissée pour la création de surfaces de piste de ski; tapis de corde tissée pour pentes de ski; tapis de bain antidérapants; décorations murales autres qu'en tissu; tapis en papier; tapis d'exercice; tapis personnels pour s'asseoir; tapis à bols pour animaux de compagnie; tapis en caoutchouc; tapis en caoutchouc; carpettes; tapis en jonc; carpettes en fourrure synthétique; tatamis; tapis de bain en matières textiles; papier peint entoilé; papier peint en tissu; revêtements de sol en vinyle; papier peint; papier peint avec revêtement en matières textiles; tapis de yoga.

Numéro de la demande 2,128,651

Date de production 2021-08-21

Langue de la demande Anglais

DÉTAILS DU REQUÉRANT

Requérant

Progoalie Inc.
254 Clinton St
Toronto
ONTARIO
M6G2Y6

DÉTAILS DE LA MARQUE DE COMMERCE

PROGOALIE

Type de la marque de commerce

Caractères standard

Produits

Classe 25

(1) pantalons de survêtement pour adultes; socquettes; articles d'habillement athlétiques; vêtements athlétiques; chaussures athlétiques; pantalons d'athlétisme; chemises d'athlétisme; chaussures pour l'entraînement; shorts athlétiques; collants sportifs; uniformes de sport; vêtements d'entraînement; casquettes de baseball; casquettes de base-ball; casquettes de baseball; chandails de baseball; maillots de baseball; sandales de bain; chaussures de bain; pantoufles de bain; costumes de bain; maillots de bain pour femmes; caleçons de bain; costumes de bain; maillot de bain pour hommes; caleçons de bain; peignoirs de bain; costumes de plage; chaussures de plage; vestes de plage; chaussures de plage; bonnets; ceintures; ceintures en imitation cuir; ceintures en cuir; dormeuses-couvertures; blazers; blouses; blue jeans; shorts de surf; blousons d'aviateur; vestes sans manches; bottes; slip boxeur; boxer-shorts; soutiens-gorge sans armatures; soutiens-gorge; slips; chemises à col boutonné; casquettes; vêtements décontractés et d'athlétisme; vêtements décontractés comprenant des pantalons, robes et shorts; chaussures décontractées; pantalons tout-aller; chemises tout-aller; chaussures tout-aller; pantalons décontractés; vêtements sport; vêtements pour enfants; chaussures pour enfants; chemises pour enfants; vêtements de sport; manteaux; manteaux en jean; vestes en jean; jeans en denim; vestes en duvet; vêtements de soirée; cache-oreilles; vêtements d'exercice; chaussures de hockey sur gazon; chandails molletonnés; hauts molletonnés; chaussures de golf; casquettes de golf; culottes de golf; chemises polos; chaussures de golf; bermudas de golf; jupes de golf; pantalons de golf; vêtements de golf; shorts de gymnastique; vêtements de gymnastique; chapeaux et casquettes; serre-tête; maillots de hockey; chaussures de hockey; chandails de hockey; uniformes de hockey; vestes à capuchon; pull-overs à capuche; pulls d'entraînement à capuchon; chandails à capuchon; robes d'intérieur; blousons; vestes en jean; jeans; jerseys; jikatabi [chaussures de travail japonaises à entredoirs]; manteaux de cuir; vestes de cuir; jambières; chaussures de détente; vêtements de loisirs; chandails à manches longues; chemises à manches longues; sous-vêtements longs; tenues de détente; pyjamas de détente; sandales pour hommes; chemises pour hommes; chaussettes pour hommes; sous-vêtements pour hommes; mocassins; soutiens-gorge de sport anti-humidité; pantalons de sport anti-humidité; maillots sans manches; robes de nuit; chemises de nuit; vêtements d'hiver d'extérieur; chaussures d'extérieur

pour l'hiver; vestes d'extérieur; vestes rembourrées; pyjamas; petites culottes; pantalons; parkas; cabans; sous-vêtements absorbant la transpiration; sous-vêtements absorbant la transpiration; poches de vêtements; polos en maille; polos; ponchos; t-shirts imprimés; casquettes promotionnelles; t-shirts promotionnels; chandails; pyjamas; barboteuses; maillots de rugby; chaussures de course; shorts de course; sandales et chaussures de plage; foulards; uniformes scolaires; vestes coquilles; plastrons de chemises; chemises; chemisettes; bottes de ski et de planche à neige et pièces connexes; pantoufles; chaussures de tennis; bottes de neige; pantalons de neige; combinaisons de ski; chaussures de football; chaussures de football; uniformes de soccer; chaussettes; semelles de chaussures; bavettes pour les sports; vestons sport; vestes sport; chemises de sport; chaussettes de sport; soutiens-gorge de sport; casquettes de sport; casquettes et chapeaux de sport; vêtements sports; manteaux sport; chaussures sport; maillots de sport; maillots de sport; chandails de sport et culottes de sport; survêtements de sport; pantalons de sport; chemises de sport; chemises sports à manches courtes; chaussures de sport; maillots sportifs; chaussettes de sport; uniformes de sport; maillots de sport; vêtements sport; bas; pantalons extensibles; complets-vestons; chapeaux de soleil; vêtements de protection contre le soleil; bretelles; bandeaux antisudation; vestes molletonnées; pantalons de survêtement; pulls molletonnés; shorts de sport; chaussettes molletonnées; survêtements; hauts d'entraînement; chaussettes absorbant la transpiration; sous-vêtements absorbant la transpiration; sous-vêtements absorbant la transpiration; bandeaux contre la transpiration; chandails; pantalons en molleton; pulls d'entraînement; t-shirts; débardeurs; maillots d'équipe; chandails d'équipe; tee-shirts; chaussettes thermiques; sous-vêtements isothermes; sandales tong; culottes brésiliennes; cravates; collants; languettes pour chaussures et bottes; toques; chaussures d'athlétisme; vestes molletonnées; pantalons d'entraînement; chaussures de piste; survêtements; pantalons de survêtement; hauts de survêtements; survêtements; chaussures d'entraînement; tenues de jogging; trench; pantalons; pantalons d'entraînement; bustiers tubulaires; tuques; turbans; chandails à cols roulés; cols roulés; vêtements de dessous; sous-vêtements; camisoles; sous-vêtements; vestes; chaussures de marche; pantalons de survêtement; tenues de jogging; hauts de survêtements; bottes d'hiver; manteaux d'hiver; gants d'hiver; vestes d'hiver; lingerie pour dames; chemises pour femmes; chaussures pour femmes; chaussettes; vêtements de sport pour femmes; chemises tissées; hauts tissés; serre-poignets; chauffe-poignets; pantalons de yoga; hauts de yoga

Classe 28

(2) Protections abdominales pour le karaté; protections abdominales pour les arts martiaux; ensembles de jeu pour figurines d'action; figurines d'action; figurines d'action; jeux d'adresse; jeux de cible; jeux d'arcade; jeux d'arcade et appareils pour utilisation avec un écran d'affichage indépendant ou un moniteur, nommément consoles de jeux vidéo; jeux vidéo électroniques d'arcade; brassards comportant des détecteurs de mouvement et des logiciels de commande gestuelle pour utilisation avec des jeux vidéo interactifs; articles de sport, nommément protège-poignets, chevillères et protège-articulations; appareils de jeu automatiques; jouets de bébé; sacs conçus pour les bâtons de hockey sur glace; sacs conçus pour les bâtons de crosse; sacs conçus pour l'équipement de sport; sacs spécialement conçus pour l'équipement de sport; balles et ballons de jeu; balles pour le hockey sur gazon; balles et ballons de sport; jouets d'action à piles ou à batterie; jeux informatiques à piles avec écran ACL; fixations pour planches à neige; protège-lames pour patins à glace; palettes pour bâtons de hockey sur glace; mannequins de blocage; jeux de plateau; protège-corps pour le sport; protège-corps pour le sport; jeux de cartes; étuis pour figurines d'action; étuis spécialement conçus pour l'équipement de sport; plastrons pour le sport; plastrons de sport; plastrons pour le hockey; plastrons pour le hockey sur glace; plastrons pour le sport; jouets multiactivités pour enfants; décorations de Noël; ornements de Noël; ornements d'arbre de Noël; cache-pieds d'arbre de Noël; jouets à remonter en métal; figurines jouets à

collectionner; drapeaux de coin pour terrains de jeu; drapeaux de coin pour terrains de sport; housses pour bâtons de golf; cibles à fléchettes; décorations et ornements pour arbres de Noël; jouets éducatifs; coudières pour le sport; coudières pour le sport; coudières; coudières pour le sport; coudières pour le sport; jouets d'action électriques; jouets d'action électroniques; consoles de jeux électroniques pour utilisation avec un écran d'affichage indépendant ou un moniteur; cibles électroniques pour les jeux et les sports; balles et ballons d'exercice; bancs d'exercice; plateformes d'exercice; trampolines d'exercice; tapis roulants; poids d'exercice; protecteurs faciaux pour le sport; protecteurs faciaux pour le sport; masques pour le sport; balles de hockey sur gazon; gants de hockey sur gazon; filets de but de hockey sur gazon; jambières de gardien de but de hockey sur gazon; buts de hockey sur gazon; bâtons de hockey sur gazon; couvre-bâtons de golf ajustés; housses de protection ajustées spécialement conçues pour les bâtons de golf; gants pour gardiens de but de soccer; gants de gardien de but; buts de hockey sur gazon; buts pour le hockey sur glace; housses à sac de golf; bâtons de golf; poignées de bâton de golf; masques d'Halloween; ensembles de jeux d'Halloween; bandages de sport pour les mains; jeux d'adresse de poche non électroniques; couvre-bâtons de golf; sacs de hockey; sacs de hockey pour l'équipement; balles de hockey; gants de hockey; buts de hockey; filets de hockey; jambières de hockey; culottes de hockey; rondelles de hockey; patins de hockey; bâtons de hockey; ruban de hockey; gants de hockey sur glace; filets de but de hockey sur glace; jambières de gardien de but de hockey sur glace; buts de hockey sur glace; rondelles de hockey sur glace; patins de hockey sur glace; palettes de bâton de hockey sur glace; manches de bâtons de hockey sur glace; bâtons de hockey sur glace; protège-lames de patin à glace; lames de patin à glace; protège-lames; patins à glace; culbutos gonflables; jeux gonflables pour piscines; jouets gonflables pour la piscine; jouets en caoutchouc mince gonflables; jouets gonflables; jeux de plateau interactifs; tapis de jeu interactifs pour jeux vidéo; supports athlétiques; tapis roulants; haltères russes; protège-genoux pour le sport; genouillères pour le sport; lacets pour équipement de sport; balles de crosse; gants de crosse; cordes pour bâtons de crosse; bâtons de crosse; jouets d'action à levier; cartes de loterie; billets de loterie; jouets mécaniques; ballons lestés; jeux de mémoire; supports athlétiques pour hommes; jouets à remonter en métal; modèles réduits jouets; figurines jouets moulées; figurines jouets moulées; poteaux multisports; filets pour jeux de balle et de ballon; filets de but de hockey sur glace; filets pour buts de soccer; filets de sport; masques de fantaisie; masques de fantaisie; cartes à jouer ordinaires; ensembles de jeux d'activité pour l'extérieur; jambières pour gardiens de but de hockey sur gazon; jambières pour gardiens de but de hockey sur glace; personnages jouets en plastique; jouets à remonter en plastique; figurines jouets en plastique; jouets en plastique; jouets en plastique pour le bain; balles et ballons de jeu; cartes à jouer et jeux de cartes; figurines jouets articulées; protections de sport; équipement de protection pour les épaules et les coudes; accessoires de retour de lancer pour l'entraînement au hockey; rondelles de hockey sur glace; cibles aériennes miniatures radiocommandées pour le sport; jouets radiocommandés; patins à roulettes et patins à glace; balles et ballons en caoutchouc; balles et ballons en caoutchouc; personnages jouets en caoutchouc; jouets en caoutchouc; modèles réduits de personnages; manches pour bâtons de hockey sur glace; housses formées pour sacs de golf; housses formées pour têtes de bâton de golf; housses formées pour bâtons de golf; housses formées pour fers droits; protège-tibias pour le sport; protège-tibias pour le sport; épaulières pour le sport; protège-lames de patin; bottes de patinage avec patins intégrés; petits jouets; planches à neige; luges à usage récréatif; fixations de planche à neige; planches à neige; raquettes; ballons de soccer; filets de but de soccer; gants de gardien de but de soccer; buts de soccer; genouillères de soccer; balles et ballons de sport; gants de sport; balles et ballons de sport; gants de sport; poteaux de but pour le sport; vélos stationnaires; vélos d'exercice stationnaires; coussins de frappe pour le sport; coussins de frappe pour le sport; jouets rembourrés; jeux de table; jouets parlants; protège-gorges pour le sport; figurines d'action jouets; masques jouets et de fantaisie;

équipement de protection pour arbitres; consoles de jeux vidéo; consoles de jeux vidéo pour utilisation avec un écran d'affichage indépendant ou un moniteur; tapis de jeu interactifs pour jeux vidéo.

Services

Classe 35

(1) vente par catalogue d'articles de sport; vente en consignation d'articles de sport; magasin de vente au rabais d'articles de sport; services de vente au détail en ligne de musique et de films téléchargeables et préenregistrés; vente en ligne de vêtements; vente en ligne de chaussures; vente en ligne de chapellerie; vente en ligne d'articles de sport; vente en ligne de jouets; production de films publicitaires pour des tiers; production de publiereportages; production d'annonces publicitaires pour la télévision; promotion de la vente de produits et services par la distribution de matériel publicitaire et de concours promotionnels; gestion promotionnelle de personnalités du sport; services d'achat par Internet d'articles de sport; offre de services de renseignements sur le marché; prestations d'informations issues d'études de marché; offre d'espaces sur des sites web pour la publicité de produits et de services; agences de publicité; services d'agences de publicité; exploitation de magasin de vêtements; vente au détail de vêtements; vente au détail de chaussures; vente au détail d'articles de sport; vente au détail de jouets; services de vente au détail de vêtements, bottes, souliers, et sacs; services de vente au détail de vêtements, chaussures, et sacs; services de vente au détail de logiciels; services de vente au détail de souliers, bottes, sacs à main; magasins de vente au détail de vêtements; vente de vêtements; vente de logiciels; conseils de stratégie marketing de médias sociaux; services de recrutement de sportifs au sein de lycées; services d'analyse et de rapports statistiques à des fins commerciales; services d'évaluation statistique de données issues d'études de marché; évaluation statistique de données d'études de marché; évaluation stratégique de données de marketing; analyses stratégiques d'affaires; abonnement à une chaîne de télévision; abonnement à des journaux électroniques; services de télémarketing; vente en gros de vêtements; vente en gros de système audiovisuel domestique; vente en gros d'articles de sport; services de magasin de vente en gros de vêtements

Classe 41

(2) Organisation et tenue de compétitions de hockey; réservation de sièges pour des spectacles et des événements sportifs; entraînement dans le domaine du sport; tenue de cours d'entraînement physique; rédaction de manuels pédagogiques; création de programmes d'entraînement physique; conception d'émissions de télévision; développement, création, production, distribution et postproduction de films cinématographiques; conception, création, production, distribution et postproduction de contenu multimédia de divertissement, notamment de séries télévisées et de documentaires; photographie numérique; divertissement, à savoir concerts par un groupe de musique; divertissement, à savoir présence d'une vedette du sport ou du cinéma; divertissement, à savoir émissions de télévision; divertissement, à savoir parties de hockey; divertissement, à savoir compétitions de patinage sur glace; divertissement, à savoir parties de crosse; services de divertissement, à savoir émissions de télévision et films non téléchargeables transmis par Internet; services de divertissement, à savoir vidéos et images non téléchargeables d'émissions de télévision et de films transmises par des réseaux informatiques sans fil; services de divertissement, à savoir séries de télé réalité; services de divertissement, comme des parties de hockey; services de divertissement, notamment offre de jeux électroniques en ligne; services de divertissement, notamment offre d'utilisation temporaire de jeux informatiques non téléchargeables; services de billetterie de divertissement; services de club d'admirateurs; production de films et de vidéos; entraînement physique; services de pari; cours pratiques de golf;

cours de golf; cours de patinage sur glace; services de mascotte; arbitrage de compétitions sportives; publication en ligne de livres et de revues électroniques; services de jeux de casino en ligne; jeux informatiques en ligne; services de pari en ligne; jeux informatiques en ligne non téléchargeables; publication en ligne de livres et de magazines électroniques; publication en ligne de livres et de périodiques électroniques; publication en ligne de périodiques électroniques; services de jeux vidéo en ligne; administration et coordination de tournois de jeux électroniques; administration et coordination de compétitions de sports électroniques; administration et coordination de compétitions de sports d'équipe; administration d'un établissement d'enseignement collégial; administration d'un établissement d'enseignement universitaire; exploitation de camps de sport; organisation de tournois de golf; organisation de sports électroniques; organisation de tournois de hockey; organisation de compétitions de soccer; organisation de parties de soccer; organisation de ligues de jeux vidéo; programmation télévisuelle payante; évaluation du rendement dans le domaine de l'éducation; services d'entraînement physique individuel; imagerie photographique par ordinateur; éducation physique; services d'éducation physique; services de consultation en matière d'entraînement physique; cours d'entraînement physique; planification de tournois de golf professionnel; production et distribution de films; production et distribution d'émissions de radio; production et distribution d'émissions de télévision; production de documentaires pour diffusion sur Internet; production de films; production de spectacles d'humour; production de films cinématographiques; production d'émissions d'information pour diffusion sur Internet; production de webémissions de nouvelles; production d'émissions de radio et de télévision; production de jeux vidéo; offre de services de camp de jour récréatifs et éducatifs; offre d'information de divertissement dans le domaine des émissions de télévision; offre de services de divertissement dans des camps de vacances; offre d'installations pour tournois de hockey; offre de films non téléchargeables par des services de vidéo à la demande; offre d'installations d'entraînement et d'exercice; mise à disposition de gymnases; offre d'information dans le domaine de l'exercice par un site Web interactif; offre d'information dans les domaines des émissions de télévision et des films par un site Web; offre d'information dans le domaine des cours universitaires; offre d'information dans le domaine des jeux de réalité virtuelle par un blogue; offre d'information de divertissement dans les domaines des jeux informatiques, des jeux vidéo, des jeux de cartes, des dessins animés, des bandes dessinées, des romans et des magazines; offre de nouvelles et d'information dans le domaine du sport; offre de jeux de casino et de jeux vidéo non téléchargeables par Internet; offre de jeux de casino et de jeux vidéo non téléchargeables par des réseaux informatiques sans fil; offre de jeux informatiques en ligne; offre de jeux informatiques de réalité augmentée en ligne pour téléphones mobiles, téléphones intelligents, téléphones cellulaires, ordinateurs personnels, ordinateurs tablettes et ordinateurs blocs-notes; offre de jeux électroniques en ligne pour téléphones mobiles; offre d'enregistrements audio et visuels en ligne non téléchargeables dans les domaines des jeux informatiques et des jeux vidéo; offre de jeux informatiques de réalité virtuelle en ligne pour téléphones mobiles, téléphones intelligents, téléphones cellulaires, ordinateurs personnels, ordinateurs tablettes et ordinateurs blocs-notes; offre d'espaces récréatifs, en l'occurrence d'aires de jeu pour enfants; offre d'installations de patinoire; offre de patinoires; offre d'installations d'établissement sportif; offre d'émissions de télévision non téléchargeables par des services de vidéo à la demande; offre d'émissions de télévision non téléchargeables par des services de transmission par vidéo à la demande; offre d'émissions de télévision non téléchargeables par des services de vidéo à la demande; offre d'utilisation temporaire de jeux électroniques en ligne non téléchargeables; suivi d'utilisateurs de services de sports virtuels et jumelage de joueurs en ligne avec d'autres joueurs de tous les niveaux; suivi d'utilisateurs de sports électroniques et jumelage de joueurs en ligne avec d'autres joueurs de tous les niveaux; suivi d'utilisateurs de jeux électroniques interactifs en ligne et jumelage de joueurs en ligne avec d'autres joueurs de tous les niveaux; publication de

brochures; publication de catalogues; publication de diagrammes, nommément de tableaux et de graphiques, et de photos; publication de livres et de magazines électroniques en ligne; édition de logiciels de jeux informatiques; édition de jeux électroniques; édition de magazines électroniques; édition de logiciels de jeux vidéo; location d'équipement de sport; location de stades; location de jeux vidéo; vente de billets de concert; vente de billets de loterie; services de camp de sport; camps de sport; cours dans le domaine du hockey; arbitrage dans le domaine du sport; arbitrage sportif; enseignement de l'entraînement physique; souscription d'émissions de télévision; programmation télévisuelle; production d'émissions de télévision; réservation de billets et de sièges pour évènements récréatifs, sportifs et culturels; chronométrage d'évènements sportifs; tutorat; production vidéo; services de pari; cours de yoga.

Numéro de la demande 2,128,735

Date de production 2021-08-23

Langue de la demande Anglais

DÉTAILS DU REQUÉRANT ET DE L'AGENT

Requérant

Sailun Group Co., Ltd.
No. 588, Maoshan Road
Huangdao District, Qingdao
Shandong
CHINA

Agent

CATHERINE M. DENNIS BROOKS
(MILLER THOMSON LLP), SCOTIA PLAZA,
40 KING STREET WEST, TORONTO,
ONTARIO, M5H3S1

DÉTAILS DE LA MARQUE DE COMMERCE

ERANGE

Type de la marque de commerce

Caractères standard

Produits

Classe 12

pneus

Numéro de la demande 2,128,742

Date de production 2021-08-23

Langue de la demande Anglais

DÉTAILS DU REQUÉRANT ET DE L'AGENT

Requérant

Sailun Group Co., Ltd.
No. 588, Maoshan Road
Huangdao District, Qingdao
Shandong
CHINA

Agent

CATHERINE M. DENNIS BROOKS
(MILLER THOMSON LLP), SCOTIA PLAZA,
40 KING STREET WEST, TORONTO,
ONTARIO, M5H3S1

DÉTAILS DE LA MARQUE DE COMMERCE

Type de la marque de commerce

Dessin

Représentation visuelle

The image shows the visual representation of the trademark. It consists of the word 'ERANGE' in a bold, italicized, sans-serif font, followed by a vertical bar, and then the letters 'EV' in a bold, sans-serif font.

Produits

Classe 12

pneus

Numéro de la demande 2,128,784

Date de production 2021-08-23

Langue de la demande Anglais

DÉTAILS DU REQUÉRANT ET DE L'AGENT

Requérant

Walmart Apollo, LLC
702 S.W. 8th Street
MS 0215
Bentonville, AR 72716
UNITED STATES OF AMERICA

Agent

CPST INTELLECTUAL PROPERTY INC.
130 Queens Quay East, East Tower, Suite
809, Toronto, ONTARIO, M5A0P6

DÉTAILS DE LA MARQUE DE COMMERCE

SPARK A MIRACLE

Type de la marque de commerce

Caractères standard

Services

Classe 36

services de collection des fonds à des fins charitables

Numéro de la demande 2,128,798

Date de production 2021-08-23

Langue de la demande Anglais

DÉTAILS DU REQUÉRANT ET DE L'AGENT

Requérant

Red Iron Group Management, LLC
c/o Cooley LLP
1299 Pennsylvania Avenue NW, Suite 700
Washington, DC 20004
UNITED STATES OF AMERICA

Agent

GOWLING WLG (CANADA) LLP
SUITE 1600, 1 FIRST CANADIAN PLACE, 100
KING STREET WEST, TORONTO, ONTARIO,
M5X1G5

DÉTAILS DE LA MARQUE DE COMMERCE

RED IRON GROUP

Type de la marque de commerce

Caractères standard

Services

Classe 35

(1) Services de conseil et de consultation aux entreprises dans le domaine de la surveillance de la gouvernance d'entreprise.

Classe 36

(2) Investissement de capitaux dans des sociétés; services d'investissement pour l'acquisition de participations majoritaires auprès d'actionnaires de sociétés fermées dans le but d'obtenir une position de contrôle majoritaire; placement de capitaux propres pour les actionnaire majoritaire; fourniture de services d'investissement avec participation majoritaire; fourniture d'investissements dans le but d'obtenir une position de contrôle majoritaire dans des entreprises privées.

Numéro de la demande 2,128,848

Date de production 2021-08-24

Langue de la demande Anglais

DÉTAILS DU REQUÉRANT ET DE L'AGENT

Requérant

Jonathan Dresner
5732 Rue Sherbrooke O
Montréal
QUEBEC
H4A1W8

Agent

PINTO LÉGAL
345 Victoria Avenue, Suite 401, Westmount,
QUEBEC, H3Z2N2

DÉTAILS DE LA MARQUE DE COMMERCE

HANG TIME PIZZA

Type de la marque de commerce

Caractères standard

Produits

Classe 30

pizzas

Services

Classe 43

services de bars et restaurants; services de restaurant; services de restaurant comprenant des services de commandes à emporter; restauration [repas]

Numéro de la demande 2,128,850

Date de production 2021-08-24

Langue de la demande Anglais

DÉTAILS DU REQUÉRANT ET DE L'AGENT

Requérant

Meiqin Ning
No.59, YouMaChang Group, Ningchang Village
Shouan Town, Fuliang County
Jingdezhen, Jiangxi, 333401
CHINA

Agent

PAUL B. BÉLANGER
4360 av de Hampton, MONTRÉAL, QUEBEC,
H4A2L2

DÉTAILS DE LA MARQUE DE COMMERCE

PTHAHNIL

Type de la marque de commerce

Caractères standard

Produits

Classe 24

bannières en matières textiles ou en matières plastiques; linge de toilette; literie; couvertures pour animaux de compagnie; dessous de carafes en matières textiles; tissus de coton; tissus en matières synthétiques; drapeaux en matières textiles ou en matières plastiques; revêtements de meubles en matières textiles; linge de maison; couvre-oreillers; taies d'oreillers; sets de table en matières textiles; indienne; sacs de couchage; linge de table; serviettes de table en tissu; chemins de table en matières textiles; nappes de table; tissus d'ameublement

Numéro de la demande 2,128,855**Date de production** 2021-08-24**Langue de la demande** Anglais

DÉTAILS DU REQUÉRANT ET DE L'AGENT

Requérant

Haijun Luo
No. 23, Zhoushang, Fishery Village, Quanjian
Town, Suichuan County,
Ji'an City, Jiangxi Province, 518000
CHINA

Agent

XIN XU
(Fang An Law PC), Suite 300 & 306, 5500
North Service Rd., Burlington, ONTARIO,
L7L6W6

DÉTAILS DE LA MARQUE DE COMMERCE

HKOMA

Type de la marque de commerce

Caractères standard

Produits**Classe 09**

(1) Fiches d'adaptation; filtres antireflets pour moniteurs d'ordinateur; filtres antireflets pour téléviseurs et moniteurs d'ordinateur; accoudoirs pour le travail à l'ordinateur; jeux informatiques de réalité augmentée pour téléphones cellulaires; jeux informatiques de réalité augmentée pour téléphones mobiles; jeux informatiques de réalité augmentée pour ordinateurs blocs-notes; jeux informatiques de réalité augmentée pour ordinateurs personnels; jeux informatiques de réalité augmentée pour téléphones intelligents; jeux informatiques de réalité augmentée pour ordinateurs tablettes; logiciels de réalité augmentée pour jouer à des jeux informatiques; indicateurs automatiques d'altitude; répondeurs automatiques; distributeurs automatiques d'argent comptant; caisses enregistreuses automatiques; machines automatiques à trier et à compter les billets; appareils de chromatographie automatique pour utilisation en laboratoire; contrôleurs automatiques pour portes pivotantes; indicateurs automatiques de basse pression dans les pneus; indicateurs automatiques de basse pression dans les pneus; indicateurs automatiques de basse pression dans les pneus de véhicule; indicateurs automatiques de basse pression dans les pneus de véhicule; appareils automatiques de chromatographie par échanges d'ions pour utilisation en laboratoire; machines automatiques pour compter et changer l'argent; capteurs solaires à orientation automatique; batteries et chargeurs de batterie pour ordinateurs blocs-notes; disques informatiques vierges; disques vierges pour ordinateurs; disquettes vierges pour ordinateurs; disques durs vierges pour ordinateurs; clés USB à mémoire flash vierges; appareils photo et caméras; antennes de voiture; ordinateurs de navigation pour voitures; enregistreurs vidéo de voiture; détecteurs de dioxyde de carbone; détecteurs de monoxyde de carbone; lecteurs de cartes magnétiques codées; étuis de transport pour ordinateurs; étuis de transport pour ordinateurs blocs-notes; étuis de transport spécialement conçus pour les imprimantes; étuis conçus pour les ordinateurs; étuis conçus pour les miniportatifs; étuis conçus pour les ordinateurs blocs-notes; étuis pour téléphones intelligents; étuis pour ordinateurs tablettes; étuis à CD; lecteurs de CD pour ordinateurs; CD-ROM contenant des jeux informatiques; antennes de téléphone cellulaire; appareils de codage de chèques; générateurs d'horloge pour ordinateurs; ordinateurs de transmission; lecteurs de disques compacts pour ordinateurs; disques compacts contenant des jeux informatiques; cartes accélératrices pour ordinateurs; logiciels antivirus;

logiciels d'application pour ordinateurs de poche permettant aux utilisateurs de consulter et de parcourir des profils en ligne de fournisseurs de services de soins aux animaux de compagnie; logiciels d'application pour téléphones mobiles servant à la gestion de bases de données; logiciels d'application pour téléphones mobiles permettant aux utilisateurs de consulter et de parcourir des profils en ligne de fournisseurs de services de soins aux animaux de compagnie; logiciels d'application pour tablettes permettant aux utilisateurs de consulter et de parcourir des profils en ligne de fournisseurs de services de soins aux animaux de compagnie; logiciels d'application pour jeux vidéo et informatiques; sacs à ordinateur; mémoires tampons; câbles d'ordinateur; adaptateurs à cartes pour ordinateurs; étuis de transport pour ordinateurs; étuis d'ordinateur; unités centrales de traitement; châssis d'ordinateur; puces d'ordinateur; jeux de puces pour la transmission de données depuis ou vers une unité centrale de traitement; logiciels de télématique permettant aux clients d'accéder à de l'information sur des comptes bancaires et de faire des opérations bancaires; cartes filles d'ordinateur; lecteurs de disque; lecteurs de disque; écrans d'ordinateur; écrans d'affichage d'ordinateur; logiciels de commerce électronique permettant aux utilisateurs d'effectuer des opérations commerciales électroniques par un réseau informatique mondial; cartes d'extension pour ordinateurs; cartes de modem télécopieur; logiciels d'imagerie d'empreintes digitales; logiciels de balayage d'empreintes digitales; cartouches de jeux informatiques; cartouches et disques de jeux informatiques; cassettes de jeux informatiques; programmes de jeux informatiques; programmes de jeux informatiques; logiciels de jeux informatiques; logiciels de jeux informatiques pour appareils de jeu; logiciels de jeux informatiques pour jeux d'argent en ligne; logiciels de jeux informatiques pour jeux de casino en ligne; logiciels de jeux informatiques pour jeux de pari en ligne; logiciels de jeux informatiques pour jeux d'adresse en ligne; logiciels de jeux informatiques pour jeux en ligne avec prix; logiciels de jeux informatiques pour téléphones cellulaires; logiciels de jeux informatiques pour téléphones mobiles; bandes de jeux informatiques; jeux informatiques; jeux informatiques téléchargeables d'un réseau informatique mondial; jeux informatiques pour appareils de jeu; jeux informatiques pour téléphones mobiles et cellulaires; jeux informatiques pour ordinateurs blocs-notes; jeux informatiques pour ordinateurs personnels; jeux informatiques pour machines à sous; jeux informatiques pour ordinateurs tablettes; jeux informatiques pour terminaux de loterie vidéo; jeux informatiques dans le domaine du basketball; cartes graphiques pour ordinateurs; cartes graphiques pour ordinateurs; matériel informatique; matériel informatique et logiciels pour la gestion de bases de données; matériel informatique et logiciels pour la gestion de bases de données; matériel informatique et logiciels pour l'installation et la configuration de réseaux locaux; matériel informatique pour le traitement de données; matériel informatique pour serveurs d'accès à distance; matériel informatique de télécommunication; dissipateurs thermiques d'ordinateur; cartes d'interface informatique; cartes d'interface informatique; manches à balai; claviers d'ordinateur; claviers d'ordinateur; modules d'extension de mémoire d'ordinateur; souris d'ordinateur; cadres de moniteur d'ordinateur; moniteurs d'ordinateur; cartes mères d'ordinateur; cartes mères et cartes filles d'ordinateur; souris d'ordinateur; tapis de souris; tapis de souris d'ordinateur; adaptateurs de réseau informatique; adaptateurs de réseau informatique; ponts entre réseaux informatiques; concentrateurs de réseau informatique; concentrateurs, commutateurs et routeurs pour réseaux informatiques; routeurs pour réseaux informatiques; serveurs de réseau informatique; commutateurs pour réseaux informatiques; matériel informatique de stockage en réseau [NAS]; matériel de réseautage; programmes d'exploitation informatique; programmes d'exploitation informatique; programmes enregistrés d'exploitation informatique; logiciels d'exploitation; systèmes d'exploitation informatique; ports parallèles pour ordinateurs; blocs d'alimentation d'ordinateur; imprimantes; programmes informatiques pour la gestion de documents; programmes informatiques enregistrés sur des logiciels pour utilisation en construction et en fabrication automatisée (CAO/FAO); programmes informatiques et logiciels pour opérations électroniques sur

valeurs mobilières; programmes informatiques et logiciels pour le traitement d'images; programmes informatiques présentant des badges à utiliser dans des mondes virtuels en ligne; programmes informatiques présentant des personnages à utiliser dans des mondes virtuels en ligne; programmes informatiques présentant des vêtements et des accessoires à utiliser dans des mondes virtuels en ligne; programmes informatiques présentant des émojis à utiliser dans des mondes virtuels en ligne; programmes informatiques présentant des autocollants à utiliser dans des mondes virtuels en ligne; programmes informatiques pour la connexion à des ordinateurs et à des réseaux informatiques distants; programmes informatiques pour la retouche d'images et le montage audio et vidéo; programmes informatiques pour la traduction et la formation linguistique; programmes informatiques pour la gestion de réseaux; programmes informatiques pour le traitement de fichiers de musique numérique; programmes informatiques pour la recherche à distance de contenu sur des ordinateurs et des réseaux informatiques; programmes informatiques pour la recherche à distance de contenu d'ordinateurs et de réseaux informatiques; programmes informatiques de commerce électronique pour le traitement de paiements électroniques et l'authentification de payeurs; programmes informatiques pour l'utilisation d'Internet et du Web; programmes informatiques pour systèmes de caisses enregistreuses électroniques; numériseurs; filtres d'écran d'ordinateur; économiseurs d'écran; économiseurs d'écran enregistrés ou téléchargeables; écrans d'ordinateur; économiseurs d'écran; logiciels moteurs de recherche; ports série pour ordinateurs; serveurs informatiques; habillages, notamment films plastiques ajustés pour recouvrir les ordinateurs et les protéger contre les égratignures; logiciels et bases de données pour le diagnostic, la réparation et la configuration d'ordinateurs; logiciels et micrologiciels pour jouer à des jeux de hasard sur des consoles de jeu spécialisées; logiciels et micrologiciels pour jouer à des jeux de hasard sur des machines à sous à rouleaux; logiciels et micrologiciels pour jouer à des jeux de hasard sur des machines à sous vidéo; logiciels et micrologiciels pour jouer à des jeux de hasard sur des terminaux de loterie vidéo; logiciels contenant des algorithmes et des indices mathématiques pour l'analyse et l'évaluation de l'état de santé et de la productivité des vaches laitières; logiciels donnant accès à des bases de données en ligne et permettant de les consulter; logiciels pour l'administration de la paie; logiciels pour l'administration de réseaux informatiques locaux; logiciels pour l'intégration d'applications et de bases de données; logiciels pour aider les développeurs à créer du code pour des applications Internet mobiles et des interfaces clients; logiciels pour aider les développeurs à créer du code pour de multiples programmes d'application; logiciel pour autoriser l'accès à des bases de données; logiciels de conception et de fabrication assistées par ordinateur [CAO/FAO]; logiciels pour la recherche des contacts et le suivi de la COVID-19 et d'autres maladies infectieuses; logiciels de contrôle et de gestion d'applications de serveur d'accès; logiciels pour le contrôle et la gestion de renseignements médicaux sur les patients; logiciels pour la commande et l'utilisation de télémètres laser; logiciels pour la conversion d'images de document en format électronique; logiciels pour la création et le montage de musique; logiciels pour la création et le montage de musique et de sons; logiciels pour la création et l'insertion de métabalises dans des documents et de l'information; logiciels pour la création de jeux informatiques; logiciels pour la création de bases de données interrogeables; logiciels pour la création de bases interrogeables d'information et de données; logiciels pour la création de jeux vidéo; logiciels pour la création, l'envoi et la réception de courriels; logiciels pour la déduplication de données; logiciels pour la protection de données; logiciels pour la gestion de bases de données; logiciels d'animation et d'effets spéciaux numériques; logiciels pour l'affichage de commandes et de l'emplacement des conducteurs sur des cartes; logiciels pour la gestion de documents; logiciel pour l'édition d'images, de sons et de vidéos; logiciels pour l'édition de musique et d'enregistrements audionumériques; logiciels d'imagerie d'empreintes digitales; logiciels pour le balayage d'empreintes digitales; logiciels pour systèmes mondiaux de localisation; logiciels pour la conception et l'édition graphiques; logiciels

pour le traitement d'images; logiciels pour la gestion des stocks; logiciels pour la formation linguistique; logiciels pour la traduction; logiciels de logistique, notamment logiciels pour le suivi de documents, de colis et de fret; logiciels pour la gestion des comptes clients de magasins de détail; logiciels pour le calcul mathématique; logiciels pour l'imagerie médicale; logiciels pour la surveillance de l'accès à un réseau informatique et de l'activité sur le réseau; logiciels pour l'analyse de gisements de pétrole et de gaz; logiciels pour l'exploitation de jeux informatiques sur Internet; logiciels pour systèmes d'exploitation; logiciels pour la reconnaissance optique de caractères; logiciels pour l'organisation de recettes, la surveillance de l'apport calorique et le contrôle du poids; logiciels pour l'organisation et la visualisation d'images et de photos numériques; logiciels pour la saisie de texte prédictive et corrective, pour utilisation avec les téléphones intelligents, les tablettes électroniques et les assistants numériques personnels; logiciels pour le traitement d'images numériques; logiciels pour le traitement de fichiers de musique numérique; logiciels pour la gestion de projets; logiciels pour l'offre d'une base de données en ligne dans le domaine du traitement des transactions permettant de téléverser des données transactionnelles, d'offrir une analyse statistique ainsi que de produire des avis et des rapports; logiciels pour l'exécution de jeux informatiques sur Internet; logiciels pour l'exécution de programmes de développement et de programmes d'application dans un environnement de développement commun; logiciels pour la numérisation, la modification et la retouche de photos; logiciels pour l'édition de texte; logiciels pour la collecte de données statistiques de production sur les activités de champs de pétrole et de gaz; logiciels pour la création de coupe-feu; logiciels de simulation bidimensionnelle ou tridimensionnelle pour la conception et le développement de produits industriels; logiciels pour utilisation comme tableur; logiciels de diagnostic du cancer; logiciels de commande et d'amélioration de la vitesse de traitement informatique; logiciels pour la création et la conception de sites Web; logiciels pour la gestion de bases de données; logiciels pour la production de publicités en continu sur les sites Web de tiers; logiciels pour la gestion et le contrôle de calendriers de production, de calendriers d'expédition, d'achats de matériaux, des stocks et de comptes; logiciels pour le traitement de plaquettes de semi-conducteur; logiciels pour la programmation de télécopieurs; logiciels pour l'offre d'accès multiutilisateur à un réseau informatique mondial; logiciels pour le cryptage et le décryptage de fichiers numériques; logiciels pour la gestion de la paie; logiciels pour la validation d'adresses et de codes postaux; logiciels pour le montage vidéo; logiciels pour la conception et l'édition en arts visuels; logiciels de traitement de texte; logiciels permettant la transmission d'images vers des téléphones mobiles; logiciels de veille économique intégrée et en temps réel par le regroupement d'information provenant de plusieurs bases de données; logiciels permettant aux utilisateurs d'effectuer des opérations de paiement électronique; logiciels pour automatiser l'entreposage de données; logiciels permettant de calculer et de facturer la taxe de vente et de créer des rapports pour verser la taxe de vente aux administrations fiscales appropriées; logiciels pour la création et la gestion de budgets; logiciels pour la création de devis et la conversion de devis en factures; verres de contact; habillages pour ordinateurs tablettes; appareils de codage de cartes de crédit; ordinateurs de bureau; antennes paraboliques; carillons de porte; graveurs de DVD; étuis à DVD; lecteurs de DVD; lecteurs de DVD; enregistreurs de DVD; pochettes à DVD; DVD contenant des manuels sur la soudure; DVD contenant des enregistrements de films; DVD contenant des enregistrements d'émissions de télévision et de films; batteries électriques pour appareils photo; batteries électriques pour ordinateurs portables; batteries électriques pour véhicules électriques; batteries électriques pour téléphones intelligents; batteries électriques pour ordinateurs tablettes; batteries électriques pour véhicules; piles électriques pour montres; sonnettes électriques; connecteurs de câbles électriques; câbles électriques; carillons de porte électriques; ballasts électroniques pour lampes; serrures de porte électroniques; systèmes de verrouillage électroniques; capteurs électroniques pour mesurer les rayonnements solaires; cartes bancaires codées; étiquettes à code

à barres; cartes de crédit codées; cartes de débit codées; cartes à puce électroniques codées pour l'identification de particuliers utilisant des ordinateurs et des téléphones cellulaires; cartes à puce électroniques codées pour l'identification de particuliers utilisant des ordinateurs et des téléphones mobiles; cartes-cadeaux codées; cartes d'identité codées; cartes-clés codées; cartes-clés codées, nommément cartes d'identité codées, cartes d'identité à puce intégrée, cartes d'identité intelligentes; bracelets d'identité magnétiques codés; cartes de crédit prépayées codées; montures de lunettes; lampes éclair pour appareils photo; lampes éclair pour la photographie; indicateurs de niveau de carburant pour véhicules; casques d'affichage audiovisuels avec caméras et capteurs intégrés; visiocasques; micros-casques; supports pour caméras à installer sur un casque; capteurs infrarouges; modules de circuits intégrés; claviers pour téléphones cellulaires; claviers pour ordinateurs; cordons pour cartes d'identité codées; modules à diode laser; moniteurs ACL; afficheurs à DEL; moniteurs à DEL; capteurs de position à DEL; filtres d'objectif pour appareils photo et caméras; microscopes à diodes électroluminescentes [DEL]; moniteurs à diodes électroluminescentes [DEL]; téléviseurs à diodes électroluminescentes [DEL]; diodes électroluminescentes [DEL]; téléviseurs à écran à cristaux liquides (ACL); moniteurs à cristaux liquides; capteurs de niveau de liquide; cartes d'appel interurbain magnétiques codées; haut-parleurs; lecteurs de cartes magnétiques codées; bracelets d'identité magnétiques codés; feux clignotants de sécurité à base magnétique pour véhicules; cartes bancaires magnétiques codées; lecteurs de cartes magnétiques codées; cartes de crédit magnétiques codées; cartes de débit magnétiques codées; cartes-cadeaux magnétiques codées; cartes-clés magnétiques codées pour chambres d'hôtel; bracelets d'identité magnétiques codés; cartes d'identité magnétiques codées; cartes téléphoniques magnétiques codées; détecteurs de métal; chargeurs pour téléphones mobiles; détecteurs de mouvement; détecteurs de mouvement; détecteurs de mouvement pour lampes de sécurité; supports de fixation conçus pour le matériel informatique; supports de fixation pour matériel informatique; supports pour caméras montées sur casque; supports pour téléphones intelligents; indicateurs de niveau d'huile pour véhicules; capteurs de niveau d'huile; capteurs optiques; indicateurs de phase; cellules et modules photovoltaïques; modules photovoltaïques; montures de pince-nez; capteurs de polluants; cartes d'appel téléphonique prépayées à codage magnétique; capteurs de pression; étuis de protection pour téléphones intelligents; visières de protection pour casques; détecteurs de proximité; antennes de radio; antennes de radio; antennes pour signaux radio; modules redresseurs; antennes de satellite; capteurs pour déterminer l'accélération; capteurs pour déterminer la température; capteurs pour déterminer la vitesse; montures de diapositive; supports pour téléphones intelligents; supports de fixation de haut-parleurs; cartes d'identification d'abonné (cartes SIM); ordinateurs tablettes; antennes de télévision; sondes de température; capteurs thermiques; capteurs de minutage; câbles USB; chargeurs USB; clés USB à mémoire flash; capteurs de vitesse; capteurs de vibrations pour nacelles d'éolienne; capteurs de vibrations pour nacelles d'éolienne; cartes vidéo; magnétoscopes; moniteurs vidéo; enregistreurs vidéo; écrans vidéo montés sur tête pour la réalité virtuelle, utilisés pour jouer à des jeux vidéo; moniteurs d'affichage vidéo vestimentaires; haut-parleurs sans fil; micros-casques sans fil pour téléphones intelligents; routeurs sans fil.

Classe 11

(2) Purificateurs d'air à usage domestique; grils barbecue; barbecues; barbecues et grils; baignoires; phares de vélo; feux de vélo; lampes de lecture; robots boulangers; machines à pain; lanternes à bougie; plafonniers; rôtissoires au charbon de bois à usage domestique; grils; lampes de bureau; distributeurs de désinfectant pour toilettes; distributeurs de désinfectant pour toilettes; distributeurs de désodorisant; grils électriques; lampes électriques; appareils à vapeur pour le visage; robinets; séchoirs à cheveux; humidificateurs; purificateurs d'air industriels; arroseurs pour

l'irrigation; ampoules; lanternes; lampes de poche à DEL; éclairage paysager à DEL; ampoules à DEL; ampoules; appareils d'éclairage; phares et feux de véhicule; lampes au mercure; lampes de manucure; ventilateurs électriques portatifs; radiateurs électriques portatifs; refroidisseurs d'air par évaporation portatifs; bassins portatifs pour bains de pieds; lampes frontales portatives; lanternes vénitiennes portatives [chochin]; hottes de cuisinière; lampes de lecture; pommes de douche; lampes solaires; systèmes d'arrosage pour l'irrigation du gazon; accumulateurs de vapeur; cuiseurs à vapeur; installations de production de vapeur; générateurs de vapeur; reformeurs à vapeur pour la production d'hydrogène gazeux; surchauffeurs de vapeur à usage industriel; poêles; lampadaires; guirlandes lumineuses comme décorations de fête; feux arrière pour véhicules; cuvettes de toilette; sièges de toilette; lampes à rayons ultraviolets pour la désinfection de surfaces; appareils de purification de l'eau à rayons ultraviolets; stérilisateurs à rayons ultraviolets pour le traitement de l'eau; robinets pour systèmes d'arrosage de pelouse; fontaines.

Numéro de la demande 2,128,857**Date de production** 2021-08-24**Langue de la demande** Anglais

DÉTAILS DU REQUÉRANT ET DE L'AGENT

Requérant

Haijun Luo
No. 23, Zhoushang, Fishery Village, Quanjian
Town, Suichuan County,
Ji'an City, Jiangxi Province, 518000
CHINA

Agent

XIN XU
(Fang An Law PC), Suite 300 & 306, 5500
North Service Rd., Burlington, ONTARIO,
L7L6W6

DÉTAILS DE LA MARQUE DE COMMERCE

HUAOU

Type de la marque de commerce

Caractères standard

Produits**Classe 09**

(1) Fiches d'adaptation; filtres antireflets pour moniteurs d'ordinateur; filtres antireflets pour téléviseurs et moniteurs d'ordinateur; accoudoirs pour le travail à l'ordinateur; jeux informatiques de réalité augmentée pour téléphones cellulaires; jeux informatiques de réalité augmentée pour téléphones mobiles; jeux informatiques de réalité augmentée pour ordinateurs blocs-notes; jeux informatiques de réalité augmentée pour ordinateurs personnels; jeux informatiques de réalité augmentée pour téléphones intelligents; jeux informatiques de réalité augmentée pour ordinateurs tablettes; logiciels de réalité augmentée pour jouer à des jeux informatiques; indicateurs automatiques d'altitude; répondeurs automatiques; distributeurs automatiques d'argent comptant; caisses enregistreuses automatiques; machines automatiques à trier et à compter les billets; appareils de chromatographie automatique pour utilisation en laboratoire; contrôleurs automatiques pour portes pivotantes; indicateurs automatiques de basse pression dans les pneus; indicateurs automatiques de basse pression dans les pneus; indicateurs automatiques de basse pression dans les pneus de véhicule; indicateurs automatiques de basse pression dans les pneus de véhicule; appareils automatiques de chromatographie par échanges d'ions pour utilisation en laboratoire; machines automatiques pour compter et changer l'argent; capteurs solaires à orientation automatique; batteries et chargeurs de batterie pour ordinateurs blocs-notes; disques informatiques vierges; disques vierges pour ordinateurs; disquettes vierges pour ordinateurs; disques durs vierges pour ordinateurs; clés USB à mémoire flash vierges; appareils photo et caméras; antennes de voiture; ordinateurs de navigation pour voitures; enregistreurs vidéo de voiture; détecteurs de dioxyde de carbone; détecteurs de monoxyde de carbone; lecteurs de cartes magnétiques codées; étuis de transport pour ordinateurs; étuis de transport pour ordinateurs blocs-notes; étuis de transport spécialement conçus pour les imprimantes; étuis conçus pour les ordinateurs; étuis conçus pour les miniportatifs; étuis conçus pour les ordinateurs blocs-notes; étuis pour téléphones intelligents; étuis pour ordinateurs tablettes; étuis à CD; lecteurs de CD pour ordinateurs; CD-ROM contenant des jeux informatiques; antennes de téléphone cellulaire; appareils de codage de chèques; générateurs d'horloge pour ordinateurs; ordinateurs de transmission; lecteurs de disques compacts pour ordinateurs; disques compacts contenant des jeux informatiques; cartes accélératrices pour ordinateurs; logiciels antivirus;

logiciels d'application pour ordinateurs de poche permettant aux utilisateurs de consulter et de parcourir des profils en ligne de fournisseurs de services de soins aux animaux de compagnie; logiciels d'application pour téléphones mobiles servant à la gestion de bases de données; logiciels d'application pour téléphones mobiles permettant aux utilisateurs de consulter et de parcourir des profils en ligne de fournisseurs de services de soins aux animaux de compagnie; logiciels d'application pour tablettes permettant aux utilisateurs de consulter et de parcourir des profils en ligne de fournisseurs de services de soins aux animaux de compagnie; logiciels d'application pour jeux vidéo et informatiques; sacs à ordinateur; mémoires tampons; câbles d'ordinateur; adaptateurs à cartes pour ordinateurs; étuis de transport pour ordinateurs; étuis d'ordinateur; unités centrales de traitement; châssis d'ordinateur; puces d'ordinateur; jeux de puces pour la transmission de données depuis ou vers une unité centrale de traitement; logiciels de télématique permettant aux clients d'accéder à de l'information sur des comptes bancaires et de faire des opérations bancaires; cartes filles d'ordinateur; lecteurs de disque; lecteurs de disque; écrans d'ordinateur; écrans d'affichage d'ordinateur; logiciels de commerce électronique permettant aux utilisateurs d'effectuer des opérations commerciales électroniques par un réseau informatique mondial; cartes d'extension pour ordinateurs; cartes de modem télécopieur; logiciels d'imagerie d'empreintes digitales; logiciels de balayage d'empreintes digitales; cartouches de jeux informatiques; cartouches et disques de jeux informatiques; cassettes de jeux informatiques; programmes de jeux informatiques; programmes de jeux informatiques; logiciels de jeux informatiques; logiciels de jeux informatiques pour appareils de jeu; logiciels de jeux informatiques pour jeux d'argent en ligne; logiciels de jeux informatiques pour jeux de casino en ligne; logiciels de jeux informatiques pour jeux de pari en ligne; logiciels de jeux informatiques pour jeux d'adresse en ligne; logiciels de jeux informatiques pour jeux en ligne avec prix; logiciels de jeux informatiques pour téléphones cellulaires; logiciels de jeux informatiques pour téléphones mobiles; bandes de jeux informatiques; jeux informatiques; jeux informatiques téléchargeables d'un réseau informatique mondial; jeux informatiques pour appareils de jeu; jeux informatiques pour téléphones mobiles et cellulaires; jeux informatiques pour ordinateurs blocs-notes; jeux informatiques pour ordinateurs personnels; jeux informatiques pour machines à sous; jeux informatiques pour ordinateurs tablettes; jeux informatiques pour terminaux de loterie vidéo; jeux informatiques dans le domaine du basketball; cartes graphiques pour ordinateurs; cartes graphiques pour ordinateurs; matériel informatique; matériel informatique et logiciels pour la gestion de bases de données; matériel informatique et logiciels pour la gestion de bases de données; matériel informatique et logiciels pour l'installation et la configuration de réseaux locaux; matériel informatique pour le traitement de données; matériel informatique pour serveurs d'accès à distance; matériel informatique de télécommunication; dissipateurs thermiques d'ordinateur; cartes d'interface informatique; cartes d'interface informatique; manches à balai; claviers d'ordinateur; claviers d'ordinateur; modules d'extension de mémoire d'ordinateur; souris d'ordinateur; cadres de moniteur d'ordinateur; moniteurs d'ordinateur; cartes mères d'ordinateur; cartes mères et cartes filles d'ordinateur; souris d'ordinateur; tapis de souris; tapis de souris d'ordinateur; adaptateurs de réseau informatique; adaptateurs de réseau informatique; ponts entre réseaux informatiques; concentrateurs de réseau informatique; concentrateurs, commutateurs et routeurs pour réseaux informatiques; routeurs pour réseaux informatiques; serveurs de réseau informatique; commutateurs pour réseaux informatiques; matériel informatique de stockage en réseau [NAS]; matériel de réseautage; programmes d'exploitation informatique; programmes d'exploitation informatique; programmes enregistrés d'exploitation informatique; logiciels d'exploitation; systèmes d'exploitation informatique; ports parallèles pour ordinateurs; blocs d'alimentation d'ordinateur; imprimantes; programmes informatiques pour la gestion de documents; programmes informatiques enregistrés sur des logiciels pour utilisation en construction et en fabrication automatisée (CAO/FAO); programmes informatiques et logiciels pour opérations électroniques sur

valeurs mobilières; programmes informatiques et logiciels pour le traitement d'images; programmes informatiques présentant des badges à utiliser dans des mondes virtuels en ligne; programmes informatiques présentant des personnages à utiliser dans des mondes virtuels en ligne; programmes informatiques présentant des vêtements et des accessoires à utiliser dans des mondes virtuels en ligne; programmes informatiques présentant des émojis à utiliser dans des mondes virtuels en ligne; programmes informatiques présentant des autocollants à utiliser dans des mondes virtuels en ligne; programmes informatiques pour la connexion à des ordinateurs et à des réseaux informatiques distants; programmes informatiques pour la retouche d'images et le montage audio et vidéo; programmes informatiques pour la traduction et la formation linguistique; programmes informatiques pour la gestion de réseaux; programmes informatiques pour le traitement de fichiers de musique numérique; programmes informatiques pour la recherche à distance de contenu sur des ordinateurs et des réseaux informatiques; programmes informatiques pour la recherche à distance de contenu d'ordinateurs et de réseaux informatiques; programmes informatiques de commerce électronique pour le traitement de paiements électroniques et l'authentification de payeurs; programmes informatiques pour l'utilisation d'Internet et du Web; programmes informatiques pour systèmes de caisses enregistreuses électroniques; numériseurs; filtres d'écran d'ordinateur; économiseurs d'écran; économiseurs d'écran enregistrés ou téléchargeables; écrans d'ordinateur; économiseurs d'écran; logiciels moteurs de recherche; ports série pour ordinateurs; serveurs informatiques; habillages, notamment films plastiques ajustés pour recouvrir les ordinateurs et les protéger contre les égratignures; logiciels et bases de données pour le diagnostic, la réparation et la configuration d'ordinateurs; logiciels et micrologiciels pour jouer à des jeux de hasard sur des consoles de jeu spécialisées; logiciels et micrologiciels pour jouer à des jeux de hasard sur des machines à sous à rouleaux; logiciels et micrologiciels pour jouer à des jeux de hasard sur des machines à sous vidéo; logiciels et micrologiciels pour jouer à des jeux de hasard sur des terminaux de loterie vidéo; logiciels contenant des algorithmes et des indices mathématiques pour l'analyse et l'évaluation de l'état de santé et de la productivité des vaches laitières; logiciels donnant accès à des bases de données en ligne et permettant de les consulter; logiciels pour l'administration de la paie; logiciels pour l'administration de réseaux informatiques locaux; logiciels pour l'intégration d'applications et de bases de données; logiciels pour aider les développeurs à créer du code pour des applications Internet mobiles et des interfaces clients; logiciels pour aider les développeurs à créer du code pour de multiples programmes d'application; logiciel pour autoriser l'accès à des bases de données; logiciels de conception et de fabrication assistées par ordinateur [CAO/FAO]; logiciels pour la recherche des contacts et le suivi de la COVID-19 et d'autres maladies infectieuses; logiciels de contrôle et de gestion d'applications de serveur d'accès; logiciels pour le contrôle et la gestion de renseignements médicaux sur les patients; logiciels pour la commande et l'utilisation de télémètres laser; logiciels pour la conversion d'images de document en format électronique; logiciels pour la création et le montage de musique; logiciels pour la création et le montage de musique et de sons; logiciels pour la création et l'insertion de métabalises dans des documents et de l'information; logiciels pour la création de jeux informatiques; logiciels pour la création de bases de données interrogeables; logiciels pour la création de bases interrogeables d'information et de données; logiciels pour la création de jeux vidéo; logiciels pour la création, l'envoi et la réception de courriels; logiciels pour la déduplication de données; logiciels pour la protection de données; logiciels pour la gestion de bases de données; logiciels d'animation et d'effets spéciaux numériques; logiciels pour l'affichage de commandes et de l'emplacement des conducteurs sur des cartes; logiciels pour la gestion de documents; logiciel pour l'édition d'images, de sons et de vidéos; logiciels pour l'édition de musique et d'enregistrements audionumériques; logiciels d'imagerie d'empreintes digitales; logiciels pour le balayage d'empreintes digitales; logiciels pour systèmes mondiaux de localisation; logiciels pour la conception et l'édition graphiques; logiciels

pour le traitement d'images; logiciels pour la gestion des stocks; logiciels pour la formation linguistique; logiciels pour la traduction; logiciels de logistique, notamment logiciels pour le suivi de documents, de colis et de fret; logiciels pour la gestion des comptes clients de magasins de détail; logiciels pour le calcul mathématique; logiciels pour l'imagerie médicale; logiciels pour la surveillance de l'accès à un réseau informatique et de l'activité sur le réseau; logiciels pour l'analyse de gisements de pétrole et de gaz; logiciels pour l'exploitation de jeux informatiques sur Internet; logiciels pour systèmes d'exploitation; logiciels pour la reconnaissance optique de caractères; logiciels pour l'organisation de recettes, la surveillance de l'apport calorique et le contrôle du poids; logiciels pour l'organisation et la visualisation d'images et de photos numériques; logiciels pour la saisie de texte prédictive et corrective, pour utilisation avec les téléphones intelligents, les tablettes électroniques et les assistants numériques personnels; logiciels pour le traitement d'images numériques; logiciels pour le traitement de fichiers de musique numérique; logiciels pour la gestion de projets; logiciels pour l'offre d'une base de données en ligne dans le domaine du traitement des transactions permettant de téléverser des données transactionnelles, d'offrir une analyse statistique ainsi que de produire des avis et des rapports; logiciels pour l'exécution de jeux informatiques sur Internet; logiciels pour l'exécution de programmes de développement et de programmes d'application dans un environnement de développement commun; logiciels pour la numérisation, la modification et la retouche de photos; logiciels pour l'édition de texte; logiciels pour la collecte de données statistiques de production sur les activités de champs de pétrole et de gaz; logiciels pour la création de coupe-feu; logiciels de simulation bidimensionnelle ou tridimensionnelle pour la conception et le développement de produits industriels; logiciels pour utilisation comme tableur; logiciels de diagnostic du cancer; logiciels de commande et d'amélioration de la vitesse de traitement informatique; logiciels pour la création et la conception de sites Web; logiciels pour la gestion de bases de données; logiciels pour la production de publicités en continu sur les sites Web de tiers; logiciels pour la gestion et le contrôle de calendriers de production, de calendriers d'expédition, d'achats de matériaux, des stocks et de comptes; logiciels pour le traitement de plaquettes de semi-conducteur; logiciels pour la programmation de télécopieurs; logiciels pour l'offre d'accès multiutilisateur à un réseau informatique mondial; logiciels pour le cryptage et le décryptage de fichiers numériques; logiciels pour la gestion de la paie; logiciels pour la validation d'adresses et de codes postaux; logiciels pour le montage vidéo; logiciels pour la conception et l'édition en arts visuels; logiciels de traitement de texte; logiciels permettant la transmission d'images vers des téléphones mobiles; logiciels de veille économique intégrée et en temps réel par le regroupement d'information provenant de plusieurs bases de données; logiciels permettant aux utilisateurs d'effectuer des opérations de paiement électronique; logiciels pour automatiser l'entreposage de données; logiciels permettant de calculer et de facturer la taxe de vente et de créer des rapports pour verser la taxe de vente aux administrations fiscales appropriées; logiciels pour la création et la gestion de budgets; logiciels pour la création de devis et la conversion de devis en factures; verres de contact; habillages pour ordinateurs tablettes; appareils de codage de cartes de crédit; ordinateurs de bureau; antennes paraboliques; carillons de porte; graveurs de DVD; étuis à DVD; lecteurs de DVD; lecteurs de DVD; enregistreurs de DVD; pochettes à DVD; DVD contenant des manuels sur la soudure; DVD contenant des enregistrements de films; DVD contenant des enregistrements d'émissions de télévision et de films; batteries électriques pour appareils photo; batteries électriques pour ordinateurs portables; batteries électriques pour véhicules électriques; batteries électriques pour téléphones intelligents; batteries électriques pour ordinateurs tablettes; batteries électriques pour véhicules; piles électriques pour montres; sonnettes électriques; connecteurs de câbles électriques; câbles électriques; carillons de porte électriques; ballasts électroniques pour lampes; serrures de porte électroniques; systèmes de verrouillage électroniques; capteurs électroniques pour mesurer les rayonnements solaires; cartes bancaires codées; étiquettes à code

à barres; cartes de crédit codées; cartes de débit codées; cartes à puce électroniques codées pour l'identification de particuliers utilisant des ordinateurs et des téléphones cellulaires; cartes à puce électroniques codées pour l'identification de particuliers utilisant des ordinateurs et des téléphones mobiles; cartes-cadeaux codées; cartes d'identité codées; cartes-clés codées; cartes-clés codées, nommément cartes d'identité codées, cartes d'identité à puce intégrée, cartes d'identité intelligentes; bracelets d'identité magnétiques codés; cartes de crédit prépayées codées; montures de lunettes; lampes éclair pour appareils photo; lampes éclair pour la photographie; indicateurs de niveau de carburant pour véhicules; casques d'affichage audiovisuels avec caméras et capteurs intégrés; visiocasques; micros-casques; supports pour caméras à installer sur un casque; capteurs infrarouges; modules de circuits intégrés; claviers pour téléphones cellulaires; claviers pour ordinateurs; cordons pour cartes d'identité codées; modules à diode laser; moniteurs ACL; afficheurs à DEL; moniteurs à DEL; capteurs de position à DEL; filtres d'objectif pour appareils photo et caméras; microscopes à diodes électroluminescentes [DEL]; moniteurs à diodes électroluminescentes [DEL]; téléviseurs à diodes électroluminescentes [DEL]; diodes électroluminescentes [DEL]; téléviseurs à écran à cristaux liquides (ACL); moniteurs à cristaux liquides; capteurs de niveau de liquide; cartes d'appel interurbain magnétiques codées; haut-parleurs; lecteurs de cartes magnétiques codées; bracelets d'identité magnétiques codés; feux clignotants de sécurité à base magnétique pour véhicules; cartes bancaires magnétiques codées; lecteurs de cartes magnétiques codées; cartes de crédit magnétiques codées; cartes de débit magnétiques codées; cartes-cadeaux magnétiques codées; cartes-clés magnétiques codées pour chambres d'hôtel; bracelets d'identité magnétiques codés; cartes d'identité magnétiques codées; cartes téléphoniques magnétiques codées; détecteurs de métal; chargeurs pour téléphones mobiles; détecteurs de mouvement; détecteurs de mouvement; détecteurs de mouvement pour lampes de sécurité; supports de fixation conçus pour le matériel informatique; supports de fixation pour matériel informatique; supports pour caméras montées sur casque; supports pour téléphones intelligents; indicateurs de niveau d'huile pour véhicules; capteurs de niveau d'huile; capteurs optiques; indicateurs de phase; cellules et modules photovoltaïques; modules photovoltaïques; montures de pince-nez; capteurs de polluants; cartes d'appel téléphonique prépayées à codage magnétique; capteurs de pression; étuis de protection pour téléphones intelligents; visières de protection pour casques; détecteurs de proximité; antennes de radio; antennes de radio; antennes pour signaux radio; modules redresseurs; antennes de satellite; capteurs pour déterminer l'accélération; capteurs pour déterminer la température; capteurs pour déterminer la vitesse; montures de diapositive; supports pour téléphones intelligents; supports de fixation de haut-parleurs; cartes d'identification d'abonné (cartes SIM); ordinateurs tablettes; antennes de télévision; sondes de température; capteurs thermiques; capteurs de minutage; câbles USB; chargeurs USB; clés USB à mémoire flash; capteurs de vitesse; capteurs de vibrations pour nacelles d'éolienne; capteurs de vibrations pour nacelles d'éolienne; cartes vidéo; magnétoscopes; moniteurs vidéo; enregistreurs vidéo; écrans vidéo montés sur tête pour la réalité virtuelle, utilisés pour jouer à des jeux vidéo; moniteurs d'affichage vidéo vestimentaires; haut-parleurs sans fil; micros-casques sans fil pour téléphones intelligents; routeurs sans fil.

Classe 11

(2) Purificateurs d'air à usage domestique; grils barbecue; barbecues; barbecues et grils; baignoires; phares de vélo; feux de vélo; lampes de lecture; robots boulangers; machines à pain; lanternes à bougie; plafonniers; rôtissoires au charbon de bois à usage domestique; grils; lampes de bureau; distributeurs de désinfectant pour toilettes; distributeurs de désinfectant pour toilettes; distributeurs de désodorisant; grils électriques; lampes électriques; appareils à vapeur pour le visage; robinets; séchoirs à cheveux; humidificateurs; purificateurs d'air industriels; arroseurs pour

l'irrigation; ampoules; lanternes; lampes de poche à DEL; éclairage paysager à DEL; ampoules à DEL; ampoules; appareils d'éclairage; phares et feux de véhicule; lampes au mercure; lampes de manucure; ventilateurs électriques portatifs; radiateurs électriques portatifs; refroidisseurs d'air par évaporation portatifs; bassins portatifs pour bains de pieds; lampes frontales portatives; lanternes vénitiennes portatives [chochin]; hottes de cuisinière; lampes de lecture; pommes de douche; lampes solaires; systèmes d'arrosage pour l'irrigation du gazon; accumulateurs de vapeur; cuiseurs à vapeur; installations de production de vapeur; générateurs de vapeur; reformeurs à vapeur pour la production d'hydrogène gazeux; surchauffeurs de vapeur à usage industriel; poêles; lampadaires; guirlandes lumineuses comme décorations de fête; feux arrière pour véhicules; cuvettes de toilette; sièges de toilette; lampes à rayons ultraviolets pour la désinfection de surfaces; appareils de purification de l'eau à rayons ultraviolets; stérilisateurs à rayons ultraviolets pour le traitement de l'eau; robinets pour systèmes d'arrosage de pelouse; fontaines.

Numéro de la demande 2,128,858**Date de production** 2021-08-24**Langue de la demande** Anglais

DÉTAILS DU REQUÉRANT ET DE L'AGENT

Requérant

Haijun Luo
No. 23, Zhoushang, Fishery Village, Quanjian
Town, Suichuan County,
Ji'an City, Jiangxi Province, 518000
CHINA

Agent

XIN XU
(Fang An Law PC), Suite 300 & 306, 5500
North Service Rd., Burlington, ONTARIO,
L7L6W6

DÉTAILS DE LA MARQUE DE COMMERCE

IICAI

Type de la marque de commerce

Caractères standard

Produits**Classe 09**

(1) Fiches d'adaptation; filtres antireflets pour moniteurs d'ordinateur; filtres antireflets pour téléviseurs et moniteurs d'ordinateur; accoudoirs pour le travail à l'ordinateur; jeux informatiques de réalité augmentée pour téléphones cellulaires; jeux informatiques de réalité augmentée pour téléphones mobiles; jeux informatiques de réalité augmentée pour ordinateurs blocs-notes; jeux informatiques de réalité augmentée pour ordinateurs personnels; jeux informatiques de réalité augmentée pour téléphones intelligents; jeux informatiques de réalité augmentée pour ordinateurs tablettes; logiciels de réalité augmentée pour jouer à des jeux informatiques; indicateurs automatiques d'altitude; répondeurs automatiques; distributeurs automatiques d'argent comptant; caisses enregistreuses automatiques; machines automatiques à trier et à compter les billets; appareils de chromatographie automatique pour utilisation en laboratoire; contrôleurs automatiques pour portes pivotantes; indicateurs automatiques de basse pression dans les pneus; indicateurs automatiques de basse pression dans les pneus; indicateurs automatiques de basse pression dans les pneus de véhicule; indicateurs automatiques de basse pression dans les pneus de véhicule; appareils automatiques de chromatographie par échanges d'ions pour utilisation en laboratoire; machines automatiques pour compter et changer l'argent; capteurs solaires à orientation automatique; batteries et chargeurs de batterie pour ordinateurs blocs-notes; disques informatiques vierges; disques vierges pour ordinateurs; disquettes vierges pour ordinateurs; disques durs vierges pour ordinateurs; clés USB à mémoire flash vierges; appareils photo et caméras; antennes de voiture; ordinateurs de navigation pour voitures; enregistreurs vidéo de voiture; détecteurs de dioxyde de carbone; détecteurs de monoxyde de carbone; lecteurs de cartes magnétiques codées; étuis de transport pour ordinateurs; étuis de transport pour ordinateurs blocs-notes; étuis de transport spécialement conçus pour les imprimantes; étuis conçus pour les ordinateurs; étuis conçus pour les miniportatifs; étuis conçus pour les ordinateurs blocs-notes; étuis pour téléphones intelligents; étuis pour ordinateurs tablettes; étuis à CD; lecteurs de CD pour ordinateurs; CD-ROM contenant des jeux informatiques; antennes de téléphone cellulaire; appareils de codage de chèques; générateurs d'horloge pour ordinateurs; ordinateurs de transmission; lecteurs de disques compacts pour ordinateurs; disques compacts contenant des jeux informatiques; cartes accélératrices pour ordinateurs; logiciels antivirus;

logiciels d'application pour ordinateurs de poche permettant aux utilisateurs de consulter et de parcourir des profils en ligne de fournisseurs de services de soins aux animaux de compagnie; logiciels d'application pour téléphones mobiles servant à la gestion de bases de données; logiciels d'application pour téléphones mobiles permettant aux utilisateurs de consulter et de parcourir des profils en ligne de fournisseurs de services de soins aux animaux de compagnie; logiciels d'application pour tablettes permettant aux utilisateurs de consulter et de parcourir des profils en ligne de fournisseurs de services de soins aux animaux de compagnie; logiciels d'application pour jeux vidéo et informatiques; sacs à ordinateur; mémoires tampons; câbles d'ordinateur; adaptateurs à cartes pour ordinateurs; étuis de transport pour ordinateurs; étuis d'ordinateur; unités centrales de traitement; châssis d'ordinateur; puces d'ordinateur; jeux de puces pour la transmission de données depuis ou vers une unité centrale de traitement; logiciels de télématique permettant aux clients d'accéder à de l'information sur des comptes bancaires et de faire des opérations bancaires; cartes filles d'ordinateur; lecteurs de disque; lecteurs de disque; écrans d'ordinateur; écrans d'affichage d'ordinateur; logiciels de commerce électronique permettant aux utilisateurs d'effectuer des opérations commerciales électroniques par un réseau informatique mondial; cartes d'extension pour ordinateurs; cartes de modem télécopieur; logiciels d'imagerie d'empreintes digitales; logiciels de balayage d'empreintes digitales; cartouches de jeux informatiques; cartouches et disques de jeux informatiques; cassettes de jeux informatiques; programmes de jeux informatiques; programmes de jeux informatiques; logiciels de jeux informatiques; logiciels de jeux informatiques pour appareils de jeu; logiciels de jeux informatiques pour jeux d'argent en ligne; logiciels de jeux informatiques pour jeux de casino en ligne; logiciels de jeux informatiques pour jeux de pari en ligne; logiciels de jeux informatiques pour jeux d'adresse en ligne; logiciels de jeux informatiques pour jeux en ligne avec prix; logiciels de jeux informatiques pour téléphones cellulaires; logiciels de jeux informatiques pour téléphones mobiles; bandes de jeux informatiques; jeux informatiques; jeux informatiques téléchargeables d'un réseau informatique mondial; jeux informatiques pour appareils de jeu; jeux informatiques pour téléphones mobiles et cellulaires; jeux informatiques pour ordinateurs blocs-notes; jeux informatiques pour ordinateurs personnels; jeux informatiques pour machines à sous; jeux informatiques pour ordinateurs tablettes; jeux informatiques pour terminaux de loterie vidéo; jeux informatiques dans le domaine du basketball; cartes graphiques pour ordinateurs; cartes graphiques pour ordinateurs; matériel informatique; matériel informatique et logiciels pour la gestion de bases de données; matériel informatique et logiciels pour la gestion de bases de données; matériel informatique et logiciels pour l'installation et la configuration de réseaux locaux; matériel informatique pour le traitement de données; matériel informatique pour serveurs d'accès à distance; matériel informatique de télécommunication; dissipateurs thermiques d'ordinateur; cartes d'interface informatique; cartes d'interface informatique; manches à balai; claviers d'ordinateur; claviers d'ordinateur; modules d'extension de mémoire d'ordinateur; souris d'ordinateur; cadres de moniteur d'ordinateur; moniteurs d'ordinateur; cartes mères d'ordinateur; cartes mères et cartes filles d'ordinateur; souris d'ordinateur; tapis de souris; tapis de souris d'ordinateur; adaptateurs de réseau informatique; adaptateurs de réseau informatique; ponts entre réseaux informatiques; concentrateurs de réseau informatique; concentrateurs, commutateurs et routeurs pour réseaux informatiques; routeurs pour réseaux informatiques; serveurs de réseau informatique; commutateurs pour réseaux informatiques; matériel informatique de stockage en réseau [NAS]; matériel de réseautage; programmes d'exploitation informatique; programmes d'exploitation informatique; programmes enregistrés d'exploitation informatique; logiciels d'exploitation; systèmes d'exploitation informatique; ports parallèles pour ordinateurs; blocs d'alimentation d'ordinateur; imprimantes; programmes informatiques pour la gestion de documents; programmes informatiques enregistrés sur des logiciels pour utilisation en construction et en fabrication automatisée (CAO/FAO); programmes informatiques et logiciels pour opérations électroniques sur

valeurs mobilières; programmes informatiques et logiciels pour le traitement d'images; programmes informatiques présentant des badges à utiliser dans des mondes virtuels en ligne; programmes informatiques présentant des personnages à utiliser dans des mondes virtuels en ligne; programmes informatiques présentant des vêtements et des accessoires à utiliser dans des mondes virtuels en ligne; programmes informatiques présentant des émojis à utiliser dans des mondes virtuels en ligne; programmes informatiques présentant des autocollants à utiliser dans des mondes virtuels en ligne; programmes informatiques pour la connexion à des ordinateurs et à des réseaux informatiques distants; programmes informatiques pour la retouche d'images et le montage audio et vidéo; programmes informatiques pour la traduction et la formation linguistique; programmes informatiques pour la gestion de réseaux; programmes informatiques pour le traitement de fichiers de musique numérique; programmes informatiques pour la recherche à distance de contenu sur des ordinateurs et des réseaux informatiques; programmes informatiques pour la recherche à distance de contenu d'ordinateurs et de réseaux informatiques; programmes informatiques de commerce électronique pour le traitement de paiements électroniques et l'authentification de payeurs; programmes informatiques pour l'utilisation d'Internet et du Web; programmes informatiques pour systèmes de caisses enregistreuses électroniques; numériseurs; filtres d'écran d'ordinateur; économiseurs d'écran; économiseurs d'écran enregistrés ou téléchargeables; écrans d'ordinateur; économiseurs d'écran; logiciels moteurs de recherche; ports série pour ordinateurs; serveurs informatiques; habillages, notamment films plastiques ajustés pour recouvrir les ordinateurs et les protéger contre les égratignures; logiciels et bases de données pour le diagnostic, la réparation et la configuration d'ordinateurs; logiciels et micrologiciels pour jouer à des jeux de hasard sur des consoles de jeu spécialisées; logiciels et micrologiciels pour jouer à des jeux de hasard sur des machines à sous à rouleaux; logiciels et micrologiciels pour jouer à des jeux de hasard sur des machines à sous vidéo; logiciels et micrologiciels pour jouer à des jeux de hasard sur des terminaux de loterie vidéo; logiciels contenant des algorithmes et des indices mathématiques pour l'analyse et l'évaluation de l'état de santé et de la productivité des vaches laitières; logiciels donnant accès à des bases de données en ligne et permettant de les consulter; logiciels pour l'administration de la paie; logiciels pour l'administration de réseaux informatiques locaux; logiciels pour l'intégration d'applications et de bases de données; logiciels pour aider les développeurs à créer du code pour des applications Internet mobiles et des interfaces clients; logiciels pour aider les développeurs à créer du code pour de multiples programmes d'application; logiciel pour autoriser l'accès à des bases de données; logiciels de conception et de fabrication assistées par ordinateur [CAO/FAO]; logiciels pour la recherche des contacts et le suivi de la COVID-19 et d'autres maladies infectieuses; logiciels de contrôle et de gestion d'applications de serveur d'accès; logiciels pour le contrôle et la gestion de renseignements médicaux sur les patients; logiciels pour la commande et l'utilisation de télémètres laser; logiciels pour la conversion d'images de document en format électronique; logiciels pour la création et le montage de musique; logiciels pour la création et le montage de musique et de sons; logiciels pour la création et l'insertion de métabalisés dans des documents et de l'information; logiciels pour la création de jeux informatiques; logiciels pour la création de bases de données interrogeables; logiciels pour la création de bases interrogeables d'information et de données; logiciels pour la création de jeux vidéo; logiciels pour la création, l'envoi et la réception de courriels; logiciels pour la déduplication de données; logiciels pour la protection de données; logiciels pour la gestion de bases de données; logiciels d'animation et d'effets spéciaux numériques; logiciels pour l'affichage de commandes et de l'emplacement des conducteurs sur des cartes; logiciels pour la gestion de documents; logiciel pour l'édition d'images, de sons et de vidéos; logiciels pour l'édition de musique et d'enregistrements audionumériques; logiciels d'imagerie d'empreintes digitales; logiciels pour le balayage d'empreintes digitales; logiciels pour systèmes mondiaux de localisation; logiciels pour la conception et l'édition graphiques; logiciels

pour le traitement d'images; logiciels pour la gestion des stocks; logiciels pour la formation linguistique; logiciels pour la traduction; logiciels de logistique, notamment logiciels pour le suivi de documents, de colis et de fret; logiciels pour la gestion des comptes clients de magasins de détail; logiciels pour le calcul mathématique; logiciels pour l'imagerie médicale; logiciels pour la surveillance de l'accès à un réseau informatique et de l'activité sur le réseau; logiciels pour l'analyse de gisements de pétrole et de gaz; logiciels pour l'exploitation de jeux informatiques sur Internet; logiciels pour systèmes d'exploitation; logiciels pour la reconnaissance optique de caractères; logiciels pour l'organisation de recettes, la surveillance de l'apport calorique et le contrôle du poids; logiciels pour l'organisation et la visualisation d'images et de photos numériques; logiciels pour la saisie de texte prédictive et corrective, pour utilisation avec les téléphones intelligents, les tablettes électroniques et les assistants numériques personnels; logiciels pour le traitement d'images numériques; logiciels pour le traitement de fichiers de musique numérique; logiciels pour la gestion de projets; logiciels pour l'offre d'une base de données en ligne dans le domaine du traitement des transactions permettant de téléverser des données transactionnelles, d'offrir une analyse statistique ainsi que de produire des avis et des rapports; logiciels pour l'exécution de jeux informatiques sur Internet; logiciels pour l'exécution de programmes de développement et de programmes d'application dans un environnement de développement commun; logiciels pour la numérisation, la modification et la retouche de photos; logiciels pour l'édition de texte; logiciels pour la collecte de données statistiques de production sur les activités de champs de pétrole et de gaz; logiciels pour la création de coupe-feu; logiciels de simulation bidimensionnelle ou tridimensionnelle pour la conception et le développement de produits industriels; logiciels pour utilisation comme tableur; logiciels de diagnostic du cancer; logiciels de commande et d'amélioration de la vitesse de traitement informatique; logiciels pour la création et la conception de sites Web; logiciels pour la gestion de bases de données; logiciels pour la production de publicités en continu sur les sites Web de tiers; logiciels pour la gestion et le contrôle de calendriers de production, de calendriers d'expédition, d'achats de matériaux, des stocks et de comptes; logiciels pour le traitement de plaquettes de semi-conducteur; logiciels pour la programmation de télécopieurs; logiciels pour l'offre d'accès multiutilisateur à un réseau informatique mondial; logiciels pour le cryptage et le décryptage de fichiers numériques; logiciels pour la gestion de la paie; logiciels pour la validation d'adresses et de codes postaux; logiciels pour le montage vidéo; logiciels pour la conception et l'édition en arts visuels; logiciels de traitement de texte; logiciels permettant la transmission d'images vers des téléphones mobiles; logiciels de veille économique intégrée et en temps réel par le regroupement d'information provenant de plusieurs bases de données; logiciels permettant aux utilisateurs d'effectuer des opérations de paiement électronique; logiciels pour automatiser l'entreposage de données; logiciels permettant de calculer et de facturer la taxe de vente et de créer des rapports pour verser la taxe de vente aux administrations fiscales appropriées; logiciels pour la création et la gestion de budgets; logiciels pour la création de devis et la conversion de devis en factures; verres de contact; habillages pour ordinateurs tablettes; appareils de codage de cartes de crédit; ordinateurs de bureau; antennes paraboliques; carillons de porte; graveurs de DVD; étuis à DVD; lecteurs de DVD; lecteurs de DVD; enregistreurs de DVD; pochettes à DVD; DVD contenant des manuels sur la soudure; DVD contenant des enregistrements de films; DVD contenant des enregistrements d'émissions de télévision et de films; batteries électriques pour appareils photo; batteries électriques pour ordinateurs portables; batteries électriques pour véhicules électriques; batteries électriques pour téléphones intelligents; batteries électriques pour ordinateurs tablettes; batteries électriques pour véhicules; piles électriques pour montres; sonnettes électriques; connecteurs de câbles électriques; câbles électriques; carillons de porte électriques; ballasts électroniques pour lampes; serrures de porte électroniques; systèmes de verrouillage électroniques; capteurs électroniques pour mesurer les rayonnements solaires; cartes bancaires codées; étiquettes à code

à barres; cartes de crédit codées; cartes de débit codées; cartes à puce électroniques codées pour l'identification de particuliers utilisant des ordinateurs et des téléphones cellulaires; cartes à puce électroniques codées pour l'identification de particuliers utilisant des ordinateurs et des téléphones mobiles; cartes-cadeaux codées; cartes d'identité codées; cartes-clés codées; cartes-clés codées, nommément cartes d'identité codées, cartes d'identité à puce intégrée, cartes d'identité intelligentes; bracelets d'identité magnétiques codés; cartes de crédit prépayées codées; montures de lunettes; lampes éclair pour appareils photo; lampes éclair pour la photographie; indicateurs de niveau de carburant pour véhicules; casques d'affichage audiovisuels avec caméras et capteurs intégrés; visiocasques; micros-casques; supports pour caméras à installer sur un casque; capteurs infrarouges; modules de circuits intégrés; claviers pour téléphones cellulaires; claviers pour ordinateurs; cordons pour cartes d'identité codées; modules à diode laser; moniteurs ACL; afficheurs à DEL; moniteurs à DEL; capteurs de position à DEL; filtres d'objectif pour appareils photo et caméras; microscopes à diodes électroluminescentes [DEL]; moniteurs à diodes électroluminescentes [DEL]; téléviseurs à diodes électroluminescentes [DEL]; diodes électroluminescentes [DEL]; téléviseurs à écran à cristaux liquides (ACL); moniteurs à cristaux liquides; capteurs de niveau de liquide; cartes d'appel interurbain magnétiques codées; haut-parleurs; lecteurs de cartes magnétiques codées; bracelets d'identité magnétiques codés; feux clignotants de sécurité à base magnétique pour véhicules; cartes bancaires magnétiques codées; lecteurs de cartes magnétiques codées; cartes de crédit magnétiques codées; cartes de débit magnétiques codées; cartes-cadeaux magnétiques codées; cartes-clés magnétiques codées pour chambres d'hôtel; bracelets d'identité magnétiques codés; cartes d'identité magnétiques codées; cartes téléphoniques magnétiques codées; détecteurs de métal; chargeurs pour téléphones mobiles; détecteurs de mouvement; détecteurs de mouvement; détecteurs de mouvement pour lampes de sécurité; supports de fixation conçus pour le matériel informatique; supports de fixation pour matériel informatique; supports pour caméras montées sur casque; supports pour téléphones intelligents; indicateurs de niveau d'huile pour véhicules; capteurs de niveau d'huile; capteurs optiques; indicateurs de phase; cellules et modules photovoltaïques; modules photovoltaïques; montures de pince-nez; capteurs de polluants; cartes d'appel téléphonique prépayées à codage magnétique; capteurs de pression; étuis de protection pour téléphones intelligents; visières de protection pour casques; détecteurs de proximité; antennes de radio; antennes de radio; antennes pour signaux radio; modules redresseurs; antennes de satellite; capteurs pour déterminer l'accélération; capteurs pour déterminer la température; capteurs pour déterminer la vitesse; montures de diapositive; supports pour téléphones intelligents; supports de fixation de haut-parleurs; cartes d'identification d'abonné (cartes SIM); ordinateurs tablettes; antennes de télévision; sondes de température; capteurs thermiques; capteurs de minutage; câbles USB; chargeurs USB; clés USB à mémoire flash; capteurs de vitesse; capteurs de vibrations pour nacelles d'éolienne; capteurs de vibrations pour nacelles d'éolienne; cartes vidéo; magnétoscopes; moniteurs vidéo; enregistreurs vidéo; écrans vidéo montés sur tête pour la réalité virtuelle, utilisés pour jouer à des jeux vidéo; moniteurs d'affichage vidéo vestimentaires; haut-parleurs sans fil; micros-casques sans fil pour téléphones intelligents; routeurs sans fil.

Classe 11

(2) Purificateurs d'air à usage domestique; grils barbecue; barbecues; barbecues et grils; baignoires; phares de vélo; feux de vélo; lampes de lecture; robots boulangers; machines à pain; lanternes à bougie; plafonniers; rôtissoires au charbon de bois à usage domestique; grils; lampes de bureau; distributeurs de désinfectant pour toilettes; distributeurs de désinfectant pour toilettes; distributeurs de désodorisant; grils électriques; lampes électriques; appareils à vapeur pour le visage; robinets; séchoirs à cheveux; humidificateurs; purificateurs d'air industriels; arroseurs pour

l'irrigation; ampoules; lanternes; lampes de poche à DEL; éclairage paysager à DEL; ampoules à DEL; ampoules; appareils d'éclairage; phares et feux de véhicule; lampes au mercure; lampes de manucure; ventilateurs électriques portatifs; radiateurs électriques portatifs; refroidisseurs d'air par évaporation portatifs; bassins portatifs pour bains de pieds; lampes frontales portatives; lanternes vénitiennes portatives [chochin]; hottes de cuisinière; lampes de lecture; pommes de douche; lampes solaires; systèmes d'arrosage pour l'irrigation du gazon; accumulateurs de vapeur; cuiseurs à vapeur; installations de production de vapeur; générateurs de vapeur; reformeurs à vapeur pour la production d'hydrogène gazeux; surchauffeurs de vapeur à usage industriel; poêles; lampadaires; guirlandes lumineuses comme décorations de fête; feux arrière pour véhicules; cuvettes de toilette; sièges de toilette; lampes à rayons ultraviolets pour la désinfection de surfaces; appareils de purification de l'eau à rayons ultraviolets; stérilisateurs à rayons ultraviolets pour le traitement de l'eau; robinets pour systèmes d'arrosage de pelouse; fontaines.

Numéro de la demande 2,128,860

Date de production 2021-08-24

Langue de la demande Anglais

DÉTAILS DU REQUÉRANT

Requérant

WONGSMART INC

805 W Duarte Rd #107

Arcadia, CA 91007

UNITED STATES OF AMERICA

DÉTAILS DE LA MARQUE DE COMMERCE

Bolivelan

Type de la marque de commerce

Caractères standard

Produits

Classe 25

petites culottes; jupes

Numéro de la demande 2,128,862

Date de production 2021-08-24

Langue de la demande Anglais

DÉTAILS DU REQUÉRANT

Requérant

Litime LLC

4610 South Ulster Street, Suite 150

Denver, CO 80237

UNITED STATES OF AMERICA

DÉTAILS DE LA MARQUE DE COMMERCE

LITIME

Type de la marque de commerce

Caractères standard

Services

Classe 35

magasin à rayons en ligne; services de grand magasin de détail en ligne; vente en ligne de produits d'artisanat; vente en ligne de pièces automobile; vente en ligne de vêtements; vente en ligne de cosmétiques; vente en ligne de chaussures; vente en ligne d'articles ménagers; vente en ligne de lingerie; vente en ligne d'équipement photographique; vente en ligne d'articles de sport; vente en ligne de jouets

Numéro de la demande 2,128,869

Date de production 2021-08-24

Langue de la demande Anglais

DÉTAILS DU REQUÉRANT

Requérant

InfoCepts Technologies, Inc
C/O TMF CANADA INC.
777 DUNSMUIR STREET,
SUITE 1700,
VANCOUVER
BRITISH COLUMBIA
V7Y1K4

DÉTAILS DE LA MARQUE DE COMMERCE

INFOCEPTS

Type de la marque de commerce

Caractères standard

Services

Classe 35

(1) analyse de données et de statistiques d'études de marché; rapport de veille économique; services de gestion d'entreprise concernant la compilation et l'analyse d'information et de données; mise à jour et maintenance de données dans des bases de données informatiques

Classe 42

(2) fournisseur de services d'applications proposant un logiciel d'interface de programmation d'applications (api) pour analyser les données du marché; fournisseur de services d'applications proposant un logiciel d'interface de programmation d'applications (api) pour la collecte de données sur le marché; fournisseur d'informatique en nuage pour le stockage de données; services de programmation informatique; services de programmation informatique à des fins d'analyse et de documentation commerciales; programmation informatique, codage et décodage; consultation dans les domaines des réseaux et des applications infonuagiques; services de conseil dans le domaine du logiciel-service; création de programmes informatiques pour des tiers; services de migration de données; services d'exploration de données; conception et développement de bases de données; services de développement de bases de données; développement et création de programmes informatiques pour le traitement de données; développement de programmes de traitement de données pour des tiers; mise à jour de logiciels pour le traitement de données

Numéro de la demande 2,128,870

Date de production 2021-08-24

Langue de la demande Anglais

DÉTAILS DU REQUÉRANT

Requérant

HUA DONG HU

Tangnei Group, Gaoyuan Village, Haotou

Township, Rucheng County, Chenzhou

Chenzhou, Hunan

Rucheng, 424121

CHINA

DÉTAILS DE LA MARQUE DE COMMERCE

looxmeer

Type de la marque de commerce

Caractères standard

Produits

Classe 12

Pompes à air pour automobiles; pompes à air pour vélos; pompes à air pour motos; poussettes; sonnettes de vélo; porte-vélos; guidons de vélo; béquilles de vélo; pièces de vélo; pédales de vélo; pompes à vélo; selles de vélo; sièges de vélo; supports à vélos; pneus de vélo; voitures-restaurants; vélos électriques; tracteurs de jardin; karts; chariots d'épicerie; camionnettes; poussettes pour animaux de compagnie; rétroviseurs; chariots de magasinage; chariots de magasinage; balais d'essuie-glace.

Numéro de la demande 2,128,898

Date de production 2021-08-24

Langue de la demande Anglais

DÉTAILS DU REQUÉRANT

Requérant

Madison Almond
398 Old Wooler Rd
Codrington
ONTARIO
K0K1R0

DÉTAILS DE LA MARQUE DE COMMERCE

Type de la marque de commerce

Dessin

Représentation visuelle

The logo consists of the letters 'M', 'K', and 'D' in a large, outlined, sans-serif font. Below the 'K' and 'D' is the word 'brands' in a smaller, lowercase, sans-serif font.

Produits

Classe 25

articles d'habillement athlétiques; soutiens-gorge de sport

Numéro de la demande 2,128,932

Date de production 2021-08-24

Langue de la demande Anglais

DÉTAILS DU REQUÉRANT

Requérant

Artifact Skin Company Inc.
270 Sherman Ave. North
Suite 112
Hamilton
ONTARIO
L8L6N4

DÉTAILS DE LA MARQUE DE COMMERCE

ARTIFACT BUTTERFLY BLUE CALMING POWER

Type de la marque de commerce

Caractères standard

Produits

Classe 03

gels pour le corps et le visage [cosmétiques]; lotions et crèmes à usage cosmétique pour les soins du visage et du corps; huiles pour le visage; nettoyants pour le visage; masques de beauté; masques gommants pour le visage; préparations pour le soin des lèvres; sérums non médicamenteux pour la peau du visage; lotions toniques pour la peau

Numéro de la demande 2,128,933

Date de production 2021-08-24

Langue de la demande Anglais

DÉTAILS DU REQUÉRANT ET DE L'AGENT

Requérant

STORYWELL MARKETING INC.
5721 Mason Rd
Sechelt
BRITISH COLUMBIA
V7Z0N4

Agent

WITMART INC.
34 King Street East, Suite 500, Toronto,
ONTARIO, M5C2X8

DÉTAILS DE LA MARQUE DE COMMERCE

Storywell

Type de la marque de commerce

Caractères standard

Services

Classe 35

rédaction publicitaire; services de publicité pour les produits et services de tiers; services de conseils en marketing commercial; développement de stratégies de marques pour des tiers; établissement de stratégies de commercialisation pour des tiers; conseils en relations publiques; services de relations publiques; optimisation de moteurs de recherche; conseils de stratégie marketing de médias sociaux

Numéro de la demande 2,128,970

Date de production 2021-08-24

Langue de la demande Anglais

DÉTAILS DU REQUÉRANT

Requérant

Jacqueline Rowe
303 13 Ave SW
SUITE 401
Calgary
ALBERTA
T2R0Y9

DÉTAILS DE LA MARQUE DE COMMERCE

Summit Beers Club

Type de la marque de commerce

Caractères standard

Produits

Classe 16

(1) autocollants

Classe 25

(2) casquettes de baseball; pulls à col ras du cou; chandails à capuchon; tee-shirts à manches longues; chemises à manches courtes; t-shirts; toques

Numéro de la demande 2,128,977

Date de production 2021-08-24

Langue de la demande Anglais

DÉTAILS DU REQUÉRANT

Requérant

UK HUB LTD
INTERNATIONAL HOUSE
24 HOLBORN VIADUCT
LONDON, EC1A 2BN
UNITED KINGDOM

DÉTAILS DE LA MARQUE DE COMMERCE

MG LTD

Type de la marque de commerce

Caractères standard

Produits

Classe 09

Appareils photo 35mm; lunettes 3D; numériseurs 3D; lunettes 3D; piles aa; abaqués; convertisseurs ca-cc; onduleurs ca-cc; capteurs d'accélération; accéléromètres; logiciels de comptabilité; pèse-acides; pèse-acides pour batteries; pèse-acides pour batteries; conduits acoustiques; coupleurs acoustiques; appareils de mesure acoustique; transformateurs acoustiques; actinomètres; fiches d'adaptation; bagues d'adaptation pour fixer des objectifs sur des appareils photo; bagues d'adaptation pour objectifs; pièces de calculatrice; machines à additionner.

Numéro de la demande 2,128,988

Date de production 2021-08-24

Langue de la demande Anglais

DÉTAILS DU REQUÉRANT ET DE L'AGENT

Requérant

Smith & Reid Insurance Brokers Ltd.
100-835 Carling Ave
Ottawa
ONTARIO
K1S2E7

Agent

BRION RAFFOUL
329 Churchill Ave N, Ottawa, ONTARIO,
K1Z5B8

DÉTAILS DE LA MARQUE DE COMMERCE

SMITH & REID'S INSURANCE TO BUILD ON

Type de la marque de commerce

Caractères standard

Services

Classe 36

assurances

Numéro de la demande 2,129,016

Date de production 2021-08-24

Langue de la demande Anglais

DÉTAILS DU REQUÉRANT ET DE L'AGENT

Requérant

Yotta Innovation Co., Ltd.
Level 2, Lotemau Center Building, Vaea Street
Apia,
SAMOA

Agent

FILLMORE RILEY LLP
1700 - 360 Main Street, Winnipeg, MANITOBA,
R3C3Z3

DÉTAILS DE LA MARQUE DE COMMERCE

HYPERAX

Type de la marque de commerce

Caractères standard

Produits

Classe 12

coffres de toit pour véhicules automobiles; barres de toits d'automobiles; supports de ski pour automobiles; porte-bagages de toit pour véhicules; porte-bagages pour véhicules; porte-bagages de toit; porte-bagages pour bicyclette; porte-bagages pour automobiles; coffres de toit pour véhicules; porte-skis; porte-skis pour automobiles

Numéro de la demande 2,129,020

Date de production 2021-08-24

Langue de la demande Anglais

DÉTAILS DU REQUÉRANT

Requérant

Megan Camp

#13-1833 Coast Meridian Road

Port Coquitlam

BRITISH COLUMBIA

V3C6R8

DÉTAILS DE LA MARQUE DE COMMERCE

Type de la marque de commerce

Dessin

Représentation visuelle

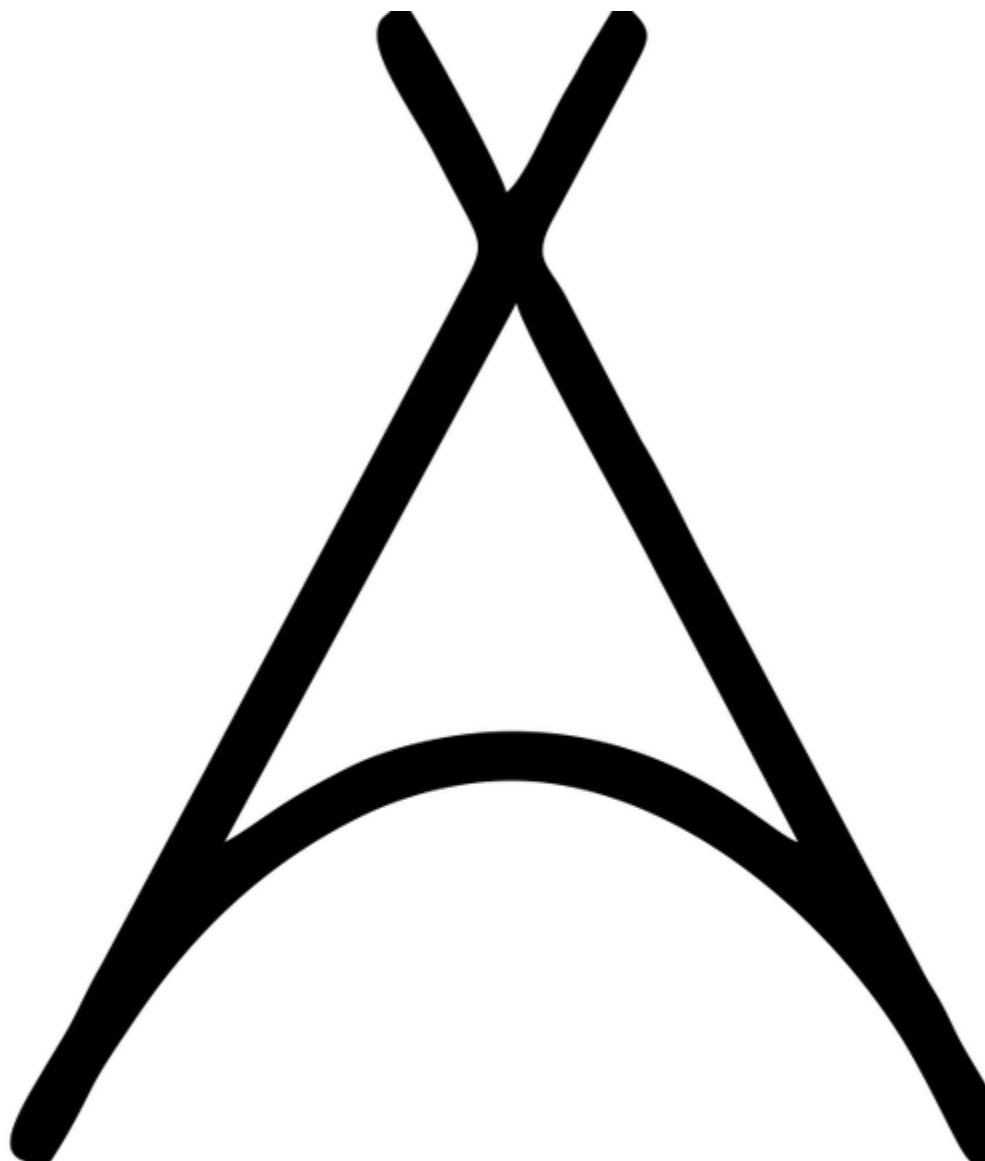

C **A** **N** **D** **L** **E** **C**

C **A** **N** **D** **L** **E** **C**

Produits

Classe 04

bougies parfumées pour l'aromathérapie; chandelles

Numéro de la demande 2,129,023

Date de production 2021-08-24

Langue de la demande Anglais

DÉTAILS DU REQUÉRANT

Requérant

CARLOS DA COSTA

377 Ridelle Ave

Unit 422

M6B 1K2

Toronto

ONTARIO

M6B1K2

DÉTAILS DE LA MARQUE DE COMMERCE

NEWCALLY

Type de la marque de commerce

Caractères standard

Produits

Classe 03

préparations de beauté pour les cils

Numéro de la demande 2,129,039

Date de production 2021-08-24

Langue de la demande Anglais

DÉTAILS DU REQUÉRANT

Requérant

J and O Beckett LLC

30 N Gould St

Suite R

Sheridan, WY 82801

UNITED STATES OF AMERICA

DÉTAILS DE LA MARQUE DE COMMERCE

Pencil Buddies

Type de la marque de commerce

Caractères standard

Désistement

Le droit à l'emploi exclusif du mot « Pencil » en dehors de la marque de commerce n'est pas accordé.

Produits

Classe 16

Crayons d'artiste; crayons de couleur; crayons de couleur; boîtes à crayons; étuis à crayons; taille-crayons; crayons; crayons; articles de papeterie pour l'écriture.

Numéro de la demande 2,129,048

Date de production 2021-08-24

Langue de la demande Anglais

DÉTAILS DU REQUÉRANT ET DE L'AGENT

Requérant

Jiangsu Recbio Technology Co., Ltd.
A217, Vaccine Engineering Center No. 28
Xinglin Road
Medical New & High-tech Zone
Taizhou City, Jiangsu Province, 215300
CHINA

Agent

PAUL B. BÉLANGER
4360 av de Hampton, MONTRÉAL, QUEBEC,
H4A2L2

DÉTAILS DE LA MARQUE DE COMMERCE

Type de la marque de commerce

Dessin

Représentation visuelle

RECBIC

Produits**Classe 05**

antiallergiques; compléments alimentaires pour animaux à usage vétérinaire; préparations anti-infectieux à usage vétérinaire; antibiotiques à usage vétérinaire; bouillons de culture pour la bactériologie; biocides; cultures de tissus biologiques à usage médical; cultures de tissus biologiques à usage vétérinaire; bouillons de culture pour la bactériologie; articles pour pansements; suppléments nutritionnels pour l'état général de la santé et le bien-être; préparations pharmaceutiques pour le traitement du cancer; vaccins à usage humain; vaccins vétérinaires

Numéro de la demande 2,129,053

Date de production 2021-08-24

Langue de la demande Anglais

DÉTAILS DU REQUÉRANT

Requérant

Jufang Zhang
No. 7, Building 3, Wangdong Village,
Dongcheng Street, Huangyan District
Taizhou City, Zhejiang Province, 318020
CHINA

DÉTAILS DE LA MARQUE DE COMMERCE

HCIANO

Type de la marque de commerce

Caractères standard

Produits

Classe 09

fiches d'adaptation; chargeurs de batteries automobiles; batteries et chargeurs de batteries pour téléphones mobiles; batteries et chargeurs de batteries pour ordinateurs portables; alarmes antivols; étuis pour téléphones mobiles; étuis pour appareils de navigation par satellite; puces d'ordinateurs; écrans d'ordinateurs; matériel informatique de traitement des données; claviers d'ordinateurs; souris d'ordinateur; serrures de portes numériques; écouteurs; câbles électriques; connecteurs électriques; panneaux électriques; serrures électriques pour véhicules; fils électriques; connecteurs électriques pour convertisseurs de courant; canalisations électriques; fiches et prises électriques; perche à autoportrait; fiches d'adaptation; casques de protection pour le sport; casques de sécurité; lunettes, montures de lunettes et étuis à lunettes; lunettes, cadres de lunettes et étuis à lunettes.

Numéro de la demande 2,129,054

Date de production 2021-08-24

Langue de la demande Anglais

DÉTAILS DU REQUÉRANT

Requérant

Jufang Zhang

No. 7, Building 3, Wangdong Village,

Dongcheng Street, Huangyan District

Taizhou City, Zhejiang Province, 318020

CHINA

DÉTAILS DE LA MARQUE DE COMMERCE

Hotwing

Type de la marque de commerce

Caractères standard

Produits

Classe 09

fiches d'adaptation; chargeurs de batteries automobiles; batteries et chargeurs de batteries pour téléphones mobiles; batteries et chargeurs de batteries pour ordinateurs portables; alarmes antivol; étuis pour téléphones mobiles; étuis pour appareils de navigation par satellite; puces d'ordinateurs; écrans d'ordinateurs; matériel informatique de traitement des données; claviers d'ordinateurs; souris d'ordinateur; serrures de portes numériques; écouteurs; câbles électriques; connecteurs électriques; panneaux électriques; serrures électriques pour véhicules; fils électriques; connecteurs électriques pour convertisseurs de courant; canalisations électriques; fiches et prises électriques; perche à autoportrait; fiches d'adaptation; casques de protection pour le sport; casques de sécurité; lunettes, montures de lunettes et étuis à lunettes; lunettes, cadres de lunettes et étuis à lunettes.

Numéro de la demande 2,129,056

Date de production 2021-08-24

Langue de la demande Anglais

DÉTAILS DU REQUÉRANT

Requérant

Uranian Concepts INC

96 Isabella St

15

Toronto

ONTARIO

M4Y1N4

DÉTAILS DE LA MARQUE DE COMMERCE

You Can Never Know Too Much.

Type de la marque de commerce

Caractères standard

Services

Classe 35

publicité de produits et de services de tiers dans les médias électroniques, plus particulièrement Internet

Numéro de la demande 2,129,104

Date de production 2021-08-25

Langue de la demande Anglais

DÉTAILS DU REQUÉRANT ET DE L'AGENT

Requérant

Clam Corporation
12135 Brockton Lane North
Rogers, MN 55369
UNITED STATES OF AMERICA

Agent

GOWLING WLG (CANADA) LLP
SUITE 1600, 1 FIRST CANADIAN PLACE, 100
KING STREET WEST, TORONTO, ONTARIO,
M5X1G5

DÉTAILS DE LA MARQUE DE COMMERCE

CLAMLOCK

Type de la marque de commerce

Caractères standard

Produits

Classe 19

(1) Abris transportables recouverts de tissu pour la pêche sur la glace; maisons portatives pour la pêche sur glace, non métalliques; abris transportables autres qu'en métal pour la pêche sur la glace.

Classe 28

(2) moulinets de cannes à pêche; supports pour cannes à pêche; cannes à pêche; attirail de pêche; musettes de pêche

Revendications

Date de priorité de production: 28 février 2021, Pays ou Bureau: ÉTATS-UNIS D'AMÉRIQUE, demande no: 90551430 en liaison avec le même genre de produits

Numéro de la demande 2,129,105

Date de production 2021-08-25

Langue de la demande Anglais

DÉTAILS DU REQUÉRANT ET DE L'AGENT

Requérant

Clam Corporation
12135 Brockton Lane North
Rogers, MN 55369
UNITED STATES OF AMERICA

Agent

GOWLING WLG (CANADA) LLP
SUITE 1600, 1 FIRST CANADIAN PLACE, 100
KING STREET WEST, TORONTO, ONTARIO,
M5X1G5

DÉTAILS DE LA MARQUE DE COMMERCE

Type de la marque de commerce

Dessin

Représentation visuelle



Produits

Classe 19

(1) Abris transportables recouverts de tissu pour la pêche sur la glace; maisons portatives pour la pêche sur glace, non métalliques; abris transportables autres qu'en métal pour la pêche sur la glace.

Classe 28

(2) moulinets de cannes à pêche; supports pour cannes à pêche; cannes à pêche; attirail de pêche; musettes de pêche

Revendications

Date de priorité de production: 28 février 2021, Pays ou Bureau: ÉTATS-UNIS D'AMÉRIQUE, demande no: 90/551476 en liaison avec le même genre de produits

Numéro de la demande 2,129,150

Date de production 2021-08-25

Langue de la demande Anglais

DÉTAILS DU REQUÉRANT ET DE L'AGENT

Requérant

Xue Lin
Room 2601, Unit 2, Building 2, Youhao
Mansion,
No. 2 Fengning Road, Dongfeng Town,
Zhongshan City, Guangdong, 528414
CHINA

Agent

WITMART INC.
34 King Street East, Suite 500, Toronto,
ONTARIO, M5C2X8

DÉTAILS DE LA MARQUE DE COMMERCE

LPHY

Type de la marque de commerce

Caractères standard

Produits

Classe 06

Roulettes de lit en métal; métaux communs mi-ouvrés; métaux communs bruts; métaux communs bruts et mi-ouvrés pour la fabrication; quincaillerie en métal pour mobilier; roulettes en métal pour mobilier; clous (quincaillerie); ressorts (quincaillerie); boulons (quincaillerie) en métal; quincaillerie en métal pour bagages; quincaillerie en métal pour équipement d'alpinisme; écrous (quincaillerie) en métal; vis (quincaillerie) en métal; tendeurs en métal; rails en métal pour portes; rails en métal pour portes coulissantes; galets de fenêtre; poulies de fenêtre; poulies de fenêtre en métal.

Numéro de la demande 2,129,152

Date de production 2021-08-25

Langue de la demande Anglais

DÉTAILS DU REQUÉRANT ET DE L'AGENT

Requérant

2512110 Ontario Inc.
10 Pelee Ave
Kleinburg
ONTARIO
L4H3Y2

Agent

HEER LAW
25 Adelaide Street East, Suite 1000, Toronto,
ONTARIO, M5C3A1

DÉTAILS DE LA MARQUE DE COMMERCE

BEHEMOTH BUSINESS GROUP

Type de la marque de commerce

Caractères standard

Services

Classe 39

livraison par camion de produits; services d'expédition de fret; chargement de marchandises;
courtage de fret; transport de produits par camion; service de manutention de fret d'import-export;
services de camionnage

Numéro de la demande 2,129,162

Date de production 2021-08-25

Langue de la demande Anglais

DÉTAILS DU REQUÉRANT ET DE L'AGENT

Requérant

D&L Cafe Holdings Inc.
706 Bloor Street
Suite 200
Toronto
ONTARIO
M6G1L4

Agent

BERESKIN & PARR LLP/S.E.N.C.R.L., S.R.L.
SCOTIA PLAZA, 40 KING STREET WEST,
40th FLOOR, TORONTO, ONTARIO, M5H3Y2

DÉTAILS DE LA MARQUE DE COMMERCE

Type de la marque de commerce

Dessin

Représentation visuelle



Revendication de couleur

La couleur est revendiquée comme caractéristique de la marque de commerce. Les mots POOP CAFÉ sont rouges et séparés par un dessin de crotte brune en spirale. Le dessin de siège de toilette est beige avec un dessin de crotte brune en spirale sur le dessus. Les cerises sont rouges avec des tiges brunes et une feuille verte. Le dessin a un contour noir.

Services

Classe 43

café-bar; services de traiteur; services de restaurant

Numéro de la demande 2,129,213

Date de production 2021-08-25

Langue de la demande Anglais

DÉTAILS DU REQUÉRANT

Requérant

Josephine Lombardi

31 West 32nd St

Hamilton

ONTARIO

L9C5G7

DÉTAILS DE LA MARQUE DE COMMERCE

The Experts in Humanity Project

Type de la marque de commerce

Caractères standard

Services

Classe 41

cours de formation au niveau collégial; cours de formation de niveau secondaire; cours de formation de niveau primaire

Numéro de la demande 2,129,218

Date de production 2021-08-25

Langue de la demande Anglais

DÉTAILS DU REQUÉRANT

Requérant

NORTHLAND CHEMICAL INC.

7480 Bath Rd

Mississauga

ONTARIO

L4T1L2

DÉTAILS DE LA MARQUE DE COMMERCE

NORFLOC

Type de la marque de commerce

Caractères standard

Services

Classe 40

traitement des eaux usées

Numéro de la demande 2,129,586

Date de production 2021-08-25

Langue de la demande Anglais

DÉTAILS DU REQUÉRANT

Requérant

The Better Packaging Co

Level 501 - 35 High St

1010

Auckland, 1011

NEW ZEALAND

DÉTAILS DE LA MARQUE DE COMMERCE

pollastic

Type de la marque de commerce

Caractères standard

Produits

Classe 16

(1) sacs en plastique pour l'emballage; film plastique pour l'emballage; feuilles de plastique pour l'emballage

Classe 17

(2) plastique tréfilé pour les industries manufacturières

Numéro de la demande 2,129,602

Date de production 2021-08-26

Langue de la demande Anglais

DÉTAILS DU REQUÉRANT

Requérant

Guangzhen Hong
Rm 308, 3rd Fl, Bldg D, Tianhui Loft Creative
Park
Yuangang, Tianhe Dist
Guangzhou, Guangdong, 510000
CHINA

DÉTAILS DE LA MARQUE DE COMMERCE

gartful

Type de la marque de commerce

Caractères standard

Produits

Classe 17

Film plastique biodégradable à usage agricole; boyaux d'arrosage; sacs d'emballage en caoutchouc; feuilles de plastique contre la prolifération des mauvaises herbes; pochettes en caoutchouc pour l'emballage; résines acryliques mi-ouvrées; résines naturelles mi-ouvrées; résines synthétiques mi-ouvrées; résines de polymères thermoplastiques mi-ouvrées pour la fabrication; caoutchouc synthétique; garnitures d'étanchéité pour conteneurs.

Numéro de la demande 2,129,607

Date de production 2021-08-26

Langue de la demande Anglais

DÉTAILS DU REQUÉRANT ET DE L'AGENT

Requérant

Yiwu Yichuan Electric Co., Ltd.
Shop No. 1, 1st Floor, Unit 1, Building 9
Yongjun Second District, Beiyuan Street
Yiwu, Zhejiang, 322000
CHINA

Agent

PAUL B. BÉLANGER
4360 av de Hampton, MONTRÉAL, QUEBEC,
H4A2L2

DÉTAILS DE LA MARQUE DE COMMERCE

Dghvin

Type de la marque de commerce

Caractères standard

Produits

Classe 08

Lames pour rasoirs électriques; étuis pour rasoirs; étuis spécialement conçus pour les fers à friser électriques; appareils d'épilation électriques et non électriques; tondeuses à cheveux électriques; pinces à gaufrer électriques; tondeuses à cheveux électriques; fers à coiffer électriques; tondeuses à poils de nez électriques; rasoirs électriques; fers à défriser; pinces à gaufrer les cheveux; appareils d'épilation non électriques; rasoirs non électriques; rasoirs non électriques; rasoirs et lames de rasoir; rasoirs de sûreté; lames de rasage; cisailles; rasoirs droits.

Numéro de la demande 2,129,609

Date de production 2021-08-26

Langue de la demande Anglais

DÉTAILS DU REQUÉRANT ET DE L'AGENT

Requérant

Shenzhen Maidejia Technology Co., Ltd.
Room 816, Lankun Bldg., No.213, Minkang
Rd., Minzhi St.
Longhua Dist.
Shenzhen, 518000
CHINA

Agent

XIN XU
(Fang An Law PC), Suite 300 & 306, 5500
North Service Rd., Burlington, ONTARIO,
L7L6W6

DÉTAILS DE LA MARQUE DE COMMERCE

madeking

Type de la marque de commerce

Caractères standard

Produits

Classe 21

distributeurs d'aliments pour bétail actionnés par les animaux; abreuvoirs pour bétail actionnés par les animaux; brosses pour animaux de compagnie; abreuvoirs pour animaux; arroseurs de pelouse; abreuvoirs non mécaniques pour animaux domestiques sous forme de distributeurs portables d'eau et de liquides; lances pour tuyaux d'arrosage; pommes d'arrosage; lances pour tuyaux d'arrosage; bols pour animaux de compagnie; gamelles pour animaux; bouteilles d'eau en plastique réutilisables vendues vides; seringues pour l'arrosage des fleurs et des plantes; seringues pour l'arrosage des fleurs et des plantes; bouteilles d'eau

Numéro de la demande 2,129,610

Date de production 2021-08-26

Langue de la demande Anglais

DÉTAILS DU REQUÉRANT ET DE L'AGENT

Requérant

Guangzhou Bosi International Trading Co., Ltd.
Room 408, A101, No.890, Fuyu West Road,
Chenyong Village, Qiaonan Street
Panyu District
Guangzhou, 510000
CHINA

Agent

YURI CHUMAK
c/o Dickinson Wright LLP, 199 Bay Street,
Suite 2200, Toronto, ONTARIO, M5L1G4

DÉTAILS DE LA MARQUE DE COMMERCE

Pearoot

Type de la marque de commerce

Caractères standard

Produits

Classe 03

crèmes pour atténuer les taches séniles; crèmes anti-rides; antisudorifiques; huiles essentielles aromatiques; savon de bain; masques de beauté; laits démaquillants pour la toilette; préparations cosmétiques pour l'amincissement; cosmétiques; cosmétiques pour animaux; produits cosmétiques pour enfants; produits de nettoyage à sec; rouges à lèvres; vernis à ongles; bains moussants non médicamenteux; parfums; crèmes à polir; shampooings pour animaux de compagnie; crème pour blanchir la peau; écrans solaires

Numéro de la demande 2,129,611

Date de production 2021-08-26

Langue de la demande Anglais

DÉTAILS DU REQUÉRANT

Requérant

Nuviqo Ltd.
2611-3985 Grand Park Dr
Mississauga,
ONTARIO
L5B0H8

DÉTAILS DE LA MARQUE DE COMMERCE

Nuviqo

Type de la marque de commerce

Caractères standard

Produits

Classe 28

Poids pour chevilles; poids d'exercice pour les chevilles; haltères longs; protège-corps pour le sport; ballons de boxe; gants de boxe; haltères; haltères d'haltérophilie; coudières pour le sport; ballons d'exercice pour le yoga; bandages de sport pour les mains; cordes à sauter; haltères russes; protège-genoux pour le sport; poids d'exercice pour les jambes; poids d'entraînement sportif pour les jambes; ballons lestés; cordes à sauter; balles et ballons de sport; gants de sport; balançoires; trampolines; tapis roulants; ceintures d'haltérophilie; protège-poignets pour le sport; poids d'exercice pour les poignets; blocs de yoga; sangles de yoga; balançoires de yoga.

Numéro de la demande 2,129,613

Date de production 2021-08-26

Langue de la demande Anglais

DÉTAILS DU REQUÉRANT

Requérant

Cagie Science and Technology (Hangzhou)
Co., Ltd.
Room 501-3, Building 7, Xixi Century Center,
Xihu District, Hangzhou, Zhejiang,
CHINA

DÉTAILS DE LA MARQUE DE COMMERCE

Type de la marque de commerce

Dessin

Représentation visuelle

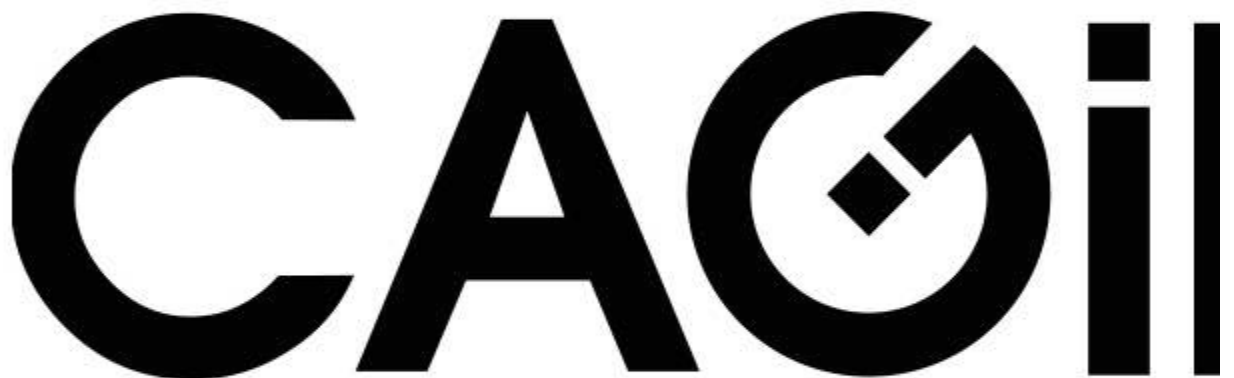

CAOii

Produits**Classe 16**

rubans adhésifs pour la papeterie ou le ménage; carnets d'anniversaire; calendriers; stylos de couleur; planificateurs journaliers; journaux personnels; blocs de papier à dessin; plans de leçons; crayons marqueurs; carnets; cartes de correspondance; blocs-notes; agendas bottins; mémorandums de poche; reliures à anneaux; tablettes à croquis; carnets à reliure spirale; organisateurs personnels de papeterie; annuaires du téléphone; agendas de planification annuels

Numéro de la demande 2,129,614

Date de production 2021-08-26

Langue de la demande Anglais

DÉTAILS DU REQUÉRANT

Requérant

Meditate & Celebrate Inc.

70 City Stroll

Irvine, CA 92620-3883

UNITED STATES OF AMERICA

DÉTAILS DE LA MARQUE DE COMMERCE

Type de la marque de commerce

Dessin

Représentation visuelle



Revendication de couleur

La couleur est revendiquée comme caractéristique de la marque de commerce. Le mot SAMADHAAN est jaune, et le symbole de l'infini, la courbe et le cercle sont jaunes dans un rectangle noir.

Traduction des caractères étrangers

La traduction anglaise fournie par le requérant pour le mot SAMADHAAN est MOTHER IN LAW.

Produits

Classe 25

pantalons de survêtement pour adultes; vêtements de gymnastique; pyjamas; pantalons; t-shirts imprimés; masques de sommeil; débardeurs; pantalons de yoga

Numéro de la demande 2,129,615

Date de production 2021-08-26

Langue de la demande Anglais

DÉTAILS DU REQUÉRANT ET DE L'AGENT

Requérant

EHS Technology INC
1226 North King St. #188
Wilmington, DE 19801
UNITED STATES OF AMERICA

Agent

AVENTUM IP LAW LLP
Suite 104, Tower A, 555 Legget Drive, Ottawa,
ONTARIO, K2K2X3

DÉTAILS DE LA MARQUE DE COMMERCE

OGHom

Type de la marque de commerce

Caractères standard

Produits

Classe 11

appareils d'épuration d'air; appareils de filtration de l'air pour retirer la poussière, la fumée et les allergènes de l'air; machines pour cuire du pain; bouilloires électriques; défroisseurs de tissus à vapeur; presseurs de vêtements à la vapeur; séchoirs à cheveux; humidificateurs

Numéro de la demande 2,129,625

Date de production 2021-08-26

Langue de la demande Anglais

DÉTAILS DU REQUÉRANT ET DE L'AGENT

Requérant

BANDOAFD Inc.
211, 80, Seongbok 1-ro, Suji-gu
Yongin-si, Gyeonggi-do, 16806
REPUBLIC OF KOREA

Agent

ALLAN OZIEL
(Oziel Law), 180 John St, ON, 605, Toronto,
ONTARIO, M5T1X5

DÉTAILS DE LA MARQUE DE COMMERCE

Type de la marque de commerce

Dessin

Représentation visuelle



Traduction des caractères étrangers

La traduction anglaise fournie par le requérant pour le mot italien FRUTTI est FRUITS.

Produits

Classe 30

thé aux fruits; breuvages à base de thé non alcoolisés; thé

Numéro de la demande 2,129,630

Date de production 2021-08-26

Langue de la demande Anglais

DÉTAILS DU REQUÉRANT ET DE L'AGENT

Requérant

Canadian Imperial Bank of Commerce
199 Bay Street, 11th Floor
Toronto
ONTARIO
M5L1A2

Agent

GOWLING WLG (CANADA) LLP
SUITE 1600, 1 FIRST CANADIAN PLACE, 100
KING STREET WEST, TORONTO, ONTARIO,
M5X1G5

DÉTAILS DE LA MARQUE DE COMMERCE

Smart Start

Type de la marque de commerce

Caractères standard

Services

Classe 36

services bancaires; services de cartes de débit

Numéro de la demande 2,129,631

Date de production 2021-08-26

Langue de la demande Anglais

DÉTAILS DU REQUÉRANT ET DE L'AGENT

Requérant

Canadian Imperial Bank of Commerce
199 Bay Street, 11th Floor
Toronto
ONTARIO
M5L1A2

Agent

GOWLING WLG (CANADA) LLP
SUITE 1600, 1 FIRST CANADIAN PLACE, 100
KING STREET WEST, TORONTO, ONTARIO,
M5X1G5

DÉTAILS DE LA MARQUE DE COMMERCE

Départ Intelli

Type de la marque de commerce

Caractères standard

Services

Classe 36

services bancaires; services de cartes de débit

Numéro de la demande 2,129,635

Date de production 2021-08-26

Langue de la demande Anglais

DÉTAILS DU REQUÉRANT

Requérant

Laila Aouinati

7-19255 Aloha Dr

Surrey

BRITISH COLUMBIA

V4N6T8

DÉTAILS DE LA MARQUE DE COMMERCE

BAD_DNA

Type de la marque de commerce

Caractères standard

Produits

Classe 25

bermudas; blazers; blouses; blousons; corsets; combinés-slips; blousons d'aviateur; vestes sans manches; chemises à col boutonné; camisoles; vêtements décontractés comprenant des pantalons, robes et shorts; manteaux; vestes de cuir; jupes et robes

Numéro de la demande 2,129,636

Date de production 2021-08-26

Langue de la demande Anglais

DÉTAILS DU REQUÉRANT ET DE L'AGENT

Requérant

VIÑA SAN PEDRO TARAPACÁ S.A.
Av. Vitacura N° 2670, Piso 16
Las Condes, Santiago,
CHILE

Agent

NORTON ROSE FULBRIGHT CANADA LLP/S.
E.N.C.R.L.,S.R.L.
1, Place Ville Marie, Suite 2500, Montreal,
QUEBEC, H3B1R1

DÉTAILS DE LA MARQUE DE COMMERCE

WINEMALS

Type de la marque de commerce

Caractères standard

Produits

Classe 33

Vins.

Numéro de la demande 2,129,647

Date de production 2021-08-26

Langue de la demande Anglais

DÉTAILS DU REQUÉRANT ET DE L'AGENT

Requérant

Shenzhen Oulei Technology Co., Ltd
2nd Floor, Building No.17, Wanfeng 98
Industrial Park,
Zhongxin RD Shajing Street, Baoan District,
Shenzhen, 518000
CHINA

Agent

WITMART INC.
34 King Street East, Suite 500, Toronto,
ONTARIO, M5C2X8

DÉTAILS DE LA MARQUE DE COMMERCE

Apalus

Type de la marque de commerce

Caractères standard

Produits

Classe 01

(1) carbones absorbants; charbon actif; charbon pour filtres; desséchants pour absorber l'humidité; compositions absorbantes en granulés à base de minéraux pour l'absorption de liquides renversés au sol; charbon en grain pour le traitement des eaux usées

Classe 11

(2) climatiseurs; Appareils pour la désodorisation de l'air; diffuseurs d'air; purificateurs d'air à usage domestique; chauffe-lits; déshumidificateurs; sèche-linge électriques à usage ménager; évaporateurs pour la climatisation; vaporisateurs faciaux; filtres à air pour la climatisation; sèche-cheveux; radiateurs de chauffage; humidificateurs; machines à glaçons; ampoules de lampes; filtres à eau pour usage domestique

Classe 19

(3) encadrements de porte non métalliques; cadres de porte non métalliques; moustiquaires non métalliques pour fenêtres et portes; minéraux non métalliques de construction; minéraux non-métalliques de construction; filet moustiquaire faite de nylon; moustiquaires en nylon; châssis de fenêtres en plastique

Classe 21

(4) tue-insectes électriques; tapettes à mouches; pièges à mouches; pièges à insectes; souricières; diffuseurs à brancher pour anti-moustiques

Classe 24

(5) couvertures de lit; rideaux; rideaux en plastique; rideaux en matières textiles; rideaux d'intérieur et extérieur; moustiquaires; voilages; rideaux de fenêtres

Numéro de la demande 2,129,749

Date de production 2021-08-26

Langue de la demande Anglais

DÉTAILS DU REQUÉRANT ET DE L'AGENT

Requérant

PetSmart Home Office, Inc.
19601 N. 27th Avenue
Phoenix, AZ 85027
UNITED STATES OF AMERICA

Agent

BORDEN LADNER GERVAIS LLP
ATTN: INTELLECTUAL PROPERTY
DEPARTMENT, 1000 DE LA GAUCHETIERE
STREET WEST, SUITE 900, MONTREAL,
QUEBEC, H3B5H4

DÉTAILS DE LA MARQUE DE COMMERCE

THE NICE LIST

Type de la marque de commerce

Caractères standard

Produits

Classe 31

gâteries comestibles pour animaux de compagnie; nourriture pour animaux domestiques

Revendications

Date de priorité de production: 11 mars 2021, Pays ou Bureau: ÉTATS-UNIS D'AMÉRIQUE,
demande no: 90574320 en liaison avec le même genre de produits

Numéro de la demande 2,129,767

Date de production 2021-08-26

Langue de la demande Anglais

DÉTAILS DU REQUÉRANT

Requérant

Adnan Abu-Sharif
1551 Montgomery Highway
Hoover, AL 35216
UNITED STATES OF AMERICA

DÉTAILS DE LA MARQUE DE COMMERCE

THE PURPLE ONION

Type de la marque de commerce

Caractères standard

Services

Classe 43

services de restaurant

Numéro de la demande 2,129,782

Date de production 2021-08-26

Langue de la demande Anglais

DÉTAILS DU REQUÉRANT

Requérant

Andrzej Wytyczak-Partyka

Krakowska 88a

Wroc aw, 50-427

POLAND

DÉTAILS DE LA MARQUE DE COMMERCE

Flotiq

Type de la marque de commerce

Caractères standard

Produits

Classe 09

logiciel d'ordinateur pour aider les développeurs à créer un code de programme à utiliser dans des applications internet mobiles et des interfaces clients; logiciels pour assister les développeurs de logiciels dans la création de codes de programmes pour utilisation dans les programmes d'application multiple; logiciels de création de bases de données interrogeables; logiciel pour la création de bases de données consultables d'informations et de données; logiciels pour la création et la conception de sites web

Numéro de la demande 2,129,804

Date de production 2021-08-26

Langue de la demande Anglais

DÉTAILS DU REQUÉRANT

Requérant

Shenzhen Maishun Technology Co., Ltd
#602, Build B, Minle Industrial Park
Minzhi Street, Longhua District
Shenzhen, 518000
CHINA

DÉTAILS DE LA MARQUE DE COMMERCE

Mydethun

Type de la marque de commerce

Caractères standard

Produits

Classe 11

plafonniers; lustres; lanternes vénitiennes; lampes de plongée; lampes électriques; lampes de poche électriques; lanternes vénitiennes; globes de lampes; becs à incandescence; ampoules à incandescence; verres de lampes; manchons de lampes; porte-abat-jour; abat-jours; luminaires led; ampoules d'éclairage; luminaires; lampes électriques pour arbres de Noël; luminaires; numéros de maisons lumineux; lampes de sûreté à usage souterrain; phares de recherche; douilles de lampes électriques; spots; projecteurs pour la scène; lampadaires

Numéro de la demande 2,129,808

Date de production 2021-08-26

Langue de la demande Anglais

DÉTAILS DU REQUÉRANT

Requérant

Foshan Qisheng Sponge Co., Ltd.
No. 20, West 3rd Road, Guanghua Bai'an
Industrial Zone
Xingtan Town, Shunde District
Foshan City, Guangdong Province, 528000
CHINA

DÉTAILS DE LA MARQUE DE COMMERCE

Slecofom

Type de la marque de commerce

Caractères standard

Produits

Classe 20

meublier de salle de bains; meubles de chambre à coucher; couchettes pour animaux d'intérieur; meubles de camping; meubles d'ordinateur; coussins; mobilier de salle à manger; niches de chiens; râteliers à fourrage; meubles de jardin; meubles gonflables; niches pour animaux d'intérieur; mobilier de cuisine; meubles de jardin; meubles de salon; matelas; nichoirs; nids pour animaux d'intérieur; mobilier de bureau; mobilier d'extérieur; coussins pour animaux de compagnie; meubles pour animaux; mobilier scolaire

Numéro de la demande 2,129,810

Date de production 2021-08-26

Langue de la demande Anglais

DÉTAILS DU REQUÉRANT

Requérant

Foshan Qisheng Sponge Co., Ltd.
No. 20, West 3rd Road, Guanghua Bai'an
Industrial Zone
Xingtang Town, Shunde District
Foshan City, Guangdong Province, 528000
CHINA

DÉTAILS DE LA MARQUE DE COMMERCE

Geegoos

Type de la marque de commerce

Caractères standard

Produits

Classe 20

meublier de salle de bains; meubles de chambre à coucher; couchettes pour animaux d'intérieur; meubles de camping; meubles d'ordinateur; coussins; mobilier de salle à manger; niches de chiens; râteliers à fourrage; meubles de jardin; meubles gonflables; niches pour animaux d'intérieur; mobilier de cuisine; meubles de jardin; meubles de salon; matelas; nichoirs; nids pour animaux d'intérieur; mobilier de bureau; mobilier d'extérieur; coussins pour animaux de compagnie; meubles pour animaux; mobilier scolaire

Numéro de la demande 2,129,814

Date de production 2021-08-26

Langue de la demande Anglais

DÉTAILS DU REQUÉRANT

Requérant

TONGYING WEI

No.1, Chongde Rd., Longgang Dist.

Shenzhen, Guangdong, 518000

CHINA

DÉTAILS DE LA MARQUE DE COMMERCE

HYMGHO

Type de la marque de commerce

Caractères standard

Produits

Classe 28

jeux de société; damiers; jeux de damier; jeux d'échec; échiquiers; figurines de collection en tant que jouets; dés à jouer; cornets à dés; jeux de dés; cartes à jouer; jeux de go (jeux japonais); cartes à jouer ordinaires

Numéro de la demande 2,129,818

Date de production 2021-08-27

Langue de la demande Anglais

DÉTAILS DU REQUÉRANT

Requérant

TOGOSPICE INVESTMENTS LTD.

PO Box 95086 Kingsgate

Vancouver

BRITISH COLUMBIA

V5T4T8

DÉTAILS DE LA MARQUE DE COMMERCE

Togospice

Type de la marque de commerce

Caractères standard

Services

Classe 37

(1) passation de contrats en construction d'édifices; construction; supervision de la construction; démolition de constructions; construction de magasins; restauration de bâtiments; construction et rénovation de bâtiments; construction et réparation de bâtiments; construction de bâtiments; gestion de projets de construction; développement d'affaires immobilières

Classe 43

(2) services de bars et restaurants; services de restauration d'entreprise; cafés-restaurants; cafés-restaurants; services de restaurants avec vente à emporter; services de restaurants vendant des repas à emporter; services de restauration pour des cafétérias d'entreprises; services de restauration pour centres de conférences; services de restauration pour des établissements scolaires; services de traiteurs pour suites de réception; services de restauration pour des hôpitaux; services de restauration pour des hôtels; services de restauration pour maisons médicalisées; services de restauration pour la fourniture de cuisine européenne; services de restauration pour la fourniture de cuisine japonaise; services de restauration pour la fourniture de cuisine espagnole; services de restauration pour des maisons de retraite pour personnes âgées; services de restauration pour des écoles

Numéro de la demande 2,129,819

Date de production 2021-08-27

Langue de la demande Anglais

DÉTAILS DU REQUÉRANT

Requérant

Xin Ma

No.30, Wangying, Yugang Vlg, Yingzhuang

Town, Wolong Dist

Nanyang, Henan, 473136

CHINA

DÉTAILS DE LA MARQUE DE COMMERCE

YWAJJ

Type de la marque de commerce

Caractères standard

Produits

Classe 21

ouvre-bouteilles; Écouvillons pour nettoyer les récipients; chiffons de nettoyage; moules de cuisine; emporte-pièces de cuisine; ustensiles de cuisine; pinceaux cosmétiques; tasses; contenants pour aliments et boissons à usage domestique; moules à glaçons; terrariums d'intérieur pour plantes; pinceaux et brosses pour maquillage; chiffons à polir; distributrices de savons; brosses de toilette

Numéro de la demande 2,129,920

Date de production 2021-08-27

Langue de la demande Anglais

DÉTAILS DU REQUÉRANT ET DE L'AGENT

Requérant

PetSmart Home Office, Inc.
19601 N. 27th Avenue
Phoenix, AZ 85027
UNITED STATES OF AMERICA

Agent

BORDEN LADNER GERVAIS LLP
ATTN: INTELLECTUAL PROPERTY
DEPARTMENT, 1000 DE LA GAUCHETIERE
STREET WEST, SUITE 900, MONTREAL,
QUEBEC, H3B5H4

DÉTAILS DE LA MARQUE DE COMMERCE

TREEMENDOUS

Type de la marque de commerce

Caractères standard

Produits

Classe 31

gâteries comestibles pour animaux de compagnie; nourriture pour animaux domestiques

Revendications

Date de priorité de production: 11 mars 2021, Pays ou Bureau: ÉTATS-UNIS D'AMÉRIQUE,
demande no: 90574231 en liaison avec le même genre de produits

Numéro de la demande 2,129,921

Date de production 2021-08-27

Langue de la demande Français

DÉTAILS DU REQUÉRANT

Requérant

Les Investissements Out of the Box
73 Rue Du Chinook
Gatineau
QUÉBEC
J9A0A8

DÉTAILS DE LA MARQUE DE COMMERCE

Type de la marque de commerce

Dessin

Représentation visuelle



Revendication de couleur

La couleur est revendiquée comme caractéristique de la marque de commerce. Le logo est composé de quatre hexagones de dimensions différentes, un noir et trois jaunes. Le nom Freebees est décliné en noir pour le Free et en jaune pour le bees.

Produits

Classe 09

(1) cartes cadeaux électroniques; cartes-cadeaux codées; cartes-cadeaux magnétiques codées

Classe 16

(2) cartes cadeaux; cartes de membre

Services

Classe 35

(1) administration d'un programme incitatif, de récompenses et de fidélisation; administration de programmes de fidélisation de consommateurs; administration de programmes de fidélisation de la clientèle; administration de programmes de primes de fidélité proposant des points-cadeaux; création de stratégies et de concepts de marketing pour des tiers; marketing direct des produits et des services de tiers; programme de récompenses pour la fidélisation des clients; promotion de la vente de produits et services par un programme de fidélisation du consommateur; services d'analyse de marketing

Classe 42

(2) conception de systèmes de logiciels informatiques; conception et développement de logiciels; conception et développement de logiciels informatiques; conception, développement et implantation de logiciels

Numéro de la demande 2,129,932

Date de production 2021-08-27

Langue de la demande Anglais

DÉTAILS DU REQUÉRANT

Requérant

Wenzhou Gforce optical Co.,Ltd
ROOM F501,5TH FLOOR,NO.1650 LUCHENG
ROAD
LUCHENG DISTRICT
WENZHOU CITY,ZHEJIANG PROVINCE,
325000
CHINA

DÉTAILS DE LA MARQUE DE COMMERCE

Type de la marque de commerce

Dessin

Représentation visuelle

JFXQL

Produits

Classe 09

lunettes 3d; lunettes antiéblouissantes; verres de contact; étuis pour verres de contact; verres correcteurs; étuis à lunettes; chaînes à lunettes; cordons de pince-nez; montures de lunettes; lentilles de lunettes; lunettes de lecture; lunettes à coques pour le sport; loupes; lunettes intelligentes; lunettes de soleil

Numéro de la demande 2,129,933

Date de production 2021-08-27

Langue de la demande Anglais

DÉTAILS DU REQUÉRANT ET DE L'AGENT

Requérant

PetSmart Home Office, Inc.
19601 N. 27th Avenue
Phoenix, AZ 85027
UNITED STATES OF AMERICA

Agent

BORDEN LADNER GERVAIS LLP
ATTN: INTELLECTUAL PROPERTY
DEPARTMENT, 1000 DE LA GAUCHETIERE
STREET WEST, SUITE 900, MONTREAL,
QUEBEC, H3B5H4

DÉTAILS DE LA MARQUE DE COMMERCE

SNOWBALL BITES

Type de la marque de commerce

Caractères standard

Produits

Classe 31

gâteries comestibles pour animaux de compagnie; nourriture pour animaux domestiques

Revendications

Date de priorité de production: 11 mars 2021, Pays ou Bureau: ÉTATS-UNIS D'AMÉRIQUE,
demande no: 90574254 en liaison avec le même genre de produits

Numéro de la demande 2,129,948

Date de production 2021-08-27

Langue de la demande Anglais

DÉTAILS DU REQUÉRANT ET DE L'AGENT

Requérant

Beiersdorf AG
Unnastrasse 48
Hamburg, 20253
GERMANY

Agent

GOWLING WLG (CANADA) LLP
SUITE 1600, 1 FIRST CANADIAN PLACE, 100
KING STREET WEST, TORONTO, ONTARIO,
M5X1G5

DÉTAILS DE LA MARQUE DE COMMERCE

NIVEA ESSENTIAL

Type de la marque de commerce

Caractères standard

Produits

Classe 03

préparations pour le soin des lèvres

Numéro de la demande 2,129,959

Date de production 2021-08-27

Langue de la demande Anglais

DÉTAILS DU REQUÉRANT ET DE L'AGENT

Requérant

Jennifer Bain
1400-606 Spadina Cres E
Saskatoon
SASKATCHEWAN
S7K3H1

Agent

KURSTY L. BANSLEY
(Ex Bar Trademark Agency Limited), PO Box
62, Moose Jaw Main, Moose Jaw,
SASKATCHEWAN, S6H4N7

DÉTAILS DE LA MARQUE DE COMMERCE

SEED TO SHADE WEALTH

Type de la marque de commerce

Caractères standard

Services

Classe 36

services de conseil en matière de planification financière; conseils et information sur l'assurance; services de planification successorale; services de conseil financier, notamment services de planification financière et de gestion de placements; expert-conseil en analyse financière; services de conseil en placement financier; consultation en investissement financier; services de conseil en planification financière et en placements; planification financière de la retraite; services de planification financière; information et conseil en matière d'assurance; services de conseil en placements et de gestion de placements; diffusion d'information sur l'assurance; provision d'information et conseils en matière d'assurance; fournir des informations sur les investissements boursiers et des recherches dans le domaine de la planification financière et des investissements financiers; services de planification et de conseil en placements pour la retraite

Numéro de la demande 2,129,977

Date de production 2021-08-27

Langue de la demande Anglais

DÉTAILS DU REQUÉRANT

Requérant

Ravi Inder Khunkhun
2329 Queen St
Abbotsford
BRITISH COLUMBIA
V2T6J6

DÉTAILS DE LA MARQUE DE COMMERCE

Coastal Valley

Type de la marque de commerce

Caractères standard

Services

Classe 35

(1) Gestion des coûts de construction.

Classe 36

(2) Consultation en immobilier.

Classe 37

(3) Services de construction de bâtiments.

Classe 38

(4) Location d'équipement de vidéoconférence.

Classe 39

(5) Services de collecte des ordures.

Classe 40

(6) Services de cyanotypie.

Classe 41

(7) Photographie aérienne.

Classe 42

(8) Planification de travaux de construction.

Classe 43

(9) Location de distributeurs d'eau.

Classe 44

(10) Consultation ayant trait à l'architecture paysagère.

Classe 45

(11) Revue des normes et des pratiques pour veiller au respect des règlements de zonage.

Numéro de la demande 2,129,992

Date de production 2021-08-27

Langue de la demande Anglais

DÉTAILS DU REQUÉRANT

Requérant

DNAME CORP.

9131 Keele Street

Unit A2

Concord

ONTARIO

L4K0G7

DÉTAILS DE LA MARQUE DE COMMERCE

DNA Allure

Type de la marque de commerce

Caractères standard

Services

Classe 42

(1) recherche scientifique dans le domaine de la génétique

Classe 44

(2) administration de tests génétiques à fins médicales

Numéro de la demande 2,130,004

Date de production 2021-08-27

Langue de la demande Anglais

DÉTAILS DU REQUÉRANT ET DE L'AGENT

Requérant

AIJO MART INC.
12 Villanova Rd
Brampton
ONTARIO
L6Y2Z4

Agent

PALMER IP INC.
704 - 1478 Hastings St. West, Vancouver,
BRITISH COLUMBIA, V6G3J6

DÉTAILS DE LA MARQUE DE COMMERCE

AIJO

Type de la marque de commerce

Caractères standard

Produits

Classe 06

équerres métalliques pour étagères

Numéro de la demande 2,130,009

Date de production 2021-08-27

Langue de la demande Anglais

DÉTAILS DU REQUÉRANT

Requérant

Miguel Dykstra
34924 Edgeview place
V2S 7R8
Abbotsford
BRITISH COLUMBIA
V2S7R8

DÉTAILS DE LA MARQUE DE COMMERCE

GYM RAT FITNESS

Type de la marque de commerce

Caractères standard

Produits

Classe 25

chemises d'athlétisme; t-shirts graphiques; vêtements de gymnastique; chemises à manches longues; maillots sans manches

Services

Classe 41

fourniture des installations de conditionnement physique et d'exercices; fourniture d'informations via un site web interactif dans le domaine de l'exercice physique

Numéro de la demande 2,130,015

Date de production 2021-08-27

Langue de la demande Anglais

DÉTAILS DU REQUÉRANT

Requérant

SHENZHEN P&S BUSINESS CO., LTD.
308, 1970 TECH PARK
MINZHI COMMUNITY, MINZHI ST.,
LONGHUA DIST.
SHENZHEN, 518000
CHINA

DÉTAILS DE LA MARQUE DE COMMERCE

Pebrt

Type de la marque de commerce

Caractères standard

Produits

Classe 21

Napperons en bambou; verrerie pour boissons; bols; balais; brosses pour le nettoyage de réservoirs et de contenants; mesures à café; étuis à peigne; moules de cuisine; moules de cuisine; entonnoirs de cuisine; ustensiles de cuisine; napperons en liège; pinceaux et brosses cosmétiques; spatules à usage cosmétique; tasses; articles de table; vaisselle; plats et assiettes; distributeurs de savon liquide à usage domestique; flasques; verres à boire; pailles pour boissons; séparateurs à oeufs; pots à fleurs; contenants pour aliments et boissons à usage domestique; contenants pour aliments; bouteilles en verre; gants pour travaux ménagers; moulins à café et à poivre manuels; cuillères à crème glacée; moules à glaçons; sacs isothermes; cruches; presse-citrons; pinceaux et brosses de maquillage; batteurs à oeufs manuels; hachoirs à viande manuels; cuillères à mélanger; plaques de cuisson non électriques; moulins à café non électriques; gants de cuisinier; moulins à poivre; pichets; bouteilles en plastique; saladiers; mains à sel; arroseurs pour fleurs et plantes; assiettes de table; bouteilles isothermes; flacons isothermes; vases; paniers à rebuts.

Services

Classe 35

Services d'agence de publicité; diffusion de publicités en ligne pour des tiers par des réseaux de communication électronique; distribution de feuillets publicitaires pour des tiers; publicité sur Internet pour des tiers; services de publicité par Internet, notamment promotion des produits de tiers par l'offre d'information sur des rabais et des offres spéciales visant les produits de tiers; services de publication de textes publicitaires pour des tiers; publicité des produits et des services de tiers dans des périodiques, des brochures et des journaux; publicité des produits et des services de tiers par tous les moyens de communication publique; conseils et information au sujet du service à la clientèle ainsi que de la gestion et des prix de produits sur des sites Internet relativement à des achats effectués par Internet; vente aux enchères; services de facturation; consultation en administration des affaires; services de consultation en administration des affaires; aide à la gestion des affaires; consultation dans les domaines de l'organisation et de la gestion

des affaires; création et mise à jour de matériel publicitaire pour des tiers; publipostage des produits et des services de tiers; marketing direct des produits et des services de tiers; diffusion de publicités pour des tiers par Internet; diffusion de matériel publicitaire pour des tiers; distribution de matériel publicitaire pour des tiers; agences d'importation et d'exportation; services de mise en page à des fins publicitaires; analyse de marché; services d'étude de marché; services d'analyse de marketing; services de marketing dans le domaine de l'évaluation de marchés pour des produits et des services existants de tiers; publicité en ligne pour des tiers sur des réseaux informatiques; organisation d'expositions de fleurs et de plantes à des fins commerciales ou publicitaires; organisation de défilés de mode à des fins promotionnelles; consultation en gestion de personnel; obtention de contrats pour l'achat et la vente de produits et de services; services de démonstration de produits en vitrine par des mannequins vivants; production de films publicitaires pour des tiers; promotion des produits et des services de tiers par l'association des produits et des services de commanditaires à des concerts; promotion des produits et des services de tiers par des publicités sur des sites Web; promotion des produits et des services de tiers par des publireportages; offre d'un guide publicitaire interrogeable en ligne portant sur les produits et les services de fournisseurs en ligne; offre et location d'espace publicitaire sur Internet; offre de services d'achat à domicile d'appareils électroniques de divertissement à domicile au moyen de la télévision; offre d'un marché en ligne pour les acheteurs et les vendeurs de produits et de services; publication de textes publicitaires; services d'agence de publicité; agents de publicité; services d'agence de publicité; services de magasin de vente au détail de mobilier; promotion des ventes pour des tiers au moyen de cartes d'utilisateur privilégié; services de télémarketing; publicité télévisée pour des tiers; mise à jour et maintenance de données dans des bases de données.

Numéro de la demande 2,132,407

Date de production 2021-08-12

Numéro d'enregistrement international 1095467

Langue de la demande Anglais

DÉTAILS DU REQUÉRANT ET DE L'AGENT

Requérant

EagleBurgmann Germany GmbH & Co. KG
Äußere Sauerlacher Str. 6-10
82515 Wolfratshausen
GERMANY

Agent

NORTON ROSE FULBRIGHT CANADA LLP/S.
E.N.C.R.L.,S.R.L.
1800 - 510 West Georgia Street, Vancouver,
BRITISH COLUMBIA, V6B0M3

DÉTAILS DE LA MARQUE DE COMMERCE

APITEX

Type de la marque de commerce

Caractères standard

Produits

Classe 07

(1) Joints d'arbre, notamment joints annulaires dynamiques flottants à simple et à double action avec lubrifiant gazeux ou liquide, pour sceller des milieux liquides ou gazeux, y compris joints annulaires dynamiques flottants en caisson, joints annulaires dynamiques flottants avec joints liquides d'étanchéité à l'eau, joints annulaires dynamiques flottants avec fonctions de rinçage, joints annulaires dynamiques flottants avec mécanismes de récupération des fuites, joints annulaires dynamiques flottants avec mécanismes de détection des fuites, tous les produits susmentionnés étant des pièces de machines; appareils et équipement mécaniques pour l'entreposage, la mise sous pression, la circulation et/ou la régulation de la température de liquides pour utilisation dans des joints mécaniques, nommément des circuits de circulation de fluide à boucle fermée, des séparateurs cyclones, des agitateurs pour milieux liquides et des contenants pour la collecte des fuites.

Classe 09

(2) Capteurs de température; matériel informatique électrique de détection de fuites avec logiciel d'exploitation intégré.

Numéro de la demande 2,133,040

Date de production 2021-09-13

Langue de la demande Anglais

DÉTAILS DU REQUÉRANT

Requérant

Timea Forisek
4328
Fisk Ave
Prince George
BRITISH COLUMBIA
V2M5W7

DÉTAILS DE LA MARQUE DE COMMERCE

Simple Existence Products

Type de la marque de commerce

Caractères standard

Produits

Classe 18

harnais pour animaux; colliers d'identification des animaux; laisses pour animaux; longues pour animaux; muselières; sacs à dos; sacs à dos; sacs à dos, sacs de livres, sacs de sport, bananes, portefeuilles et sacs à main; sacs décontractés; colliers pour chats; vêtements pour chiens; couvertures pour animaux; colliers pour animaux; colliers pour chats; colliers de chiens; colliers pour animaux de compagnie; sacs à bandoulière; vêtements pour chiens; vêtements pour chiens; laisses pour chiens; laisses pour chiens; musettes à fourrage; laisses pour animaux; laisses pour chiens; laisses pour animaux de compagnie; laisses pour animaux; laisses pour chiens; laisses pour animaux de compagnie; vêtements pour animaux de compagnie; colliers pour animaux de compagnie; colliers comportant des renseignements médicaux pour animaux de compagnie; laisses pour animaux de compagnie; laisses pour animaux de compagnie

Numéro de la demande 2,133,351

Date de production 2021-09-15

Langue de la demande Anglais

DÉTAILS DU REQUÉRANT ET DE L'AGENT

Requérant

Unilever Canada Inc.
160 Bloor Street East
Suite 1400
Toronto
ONTARIO
M4W3R2

Agent

BAKER & MCKENZIE LLP
BROOKFIELD PLACE, 181 BAY STREET,
SUITE 2100, P.O. BOX 874, TORONTO,
ONTARIO, M5J2T3

DÉTAILS DE LA MARQUE DE COMMERCE

Type de la marque de commerce

Dessin

Représentation visuelle



Produits

Classe 30

Crème glacée, glace à l'eau et confiseries glacées.

Numéro de la demande 2,133,580
Numéro d'enregistrement international 1613807
Langue de la demande Anglais

Date de production 2020-12-29

DÉTAILS DU REQUÉRANT ET DE L'AGENT

Requérant

TAM PLASTIK VE KALIP SANAYI TICARET
LIMITED SIRKETI
Kavakli Mah. Deniz Aktas
Caddesi No:32/1
Beylikdüzü
Istanbul
TURKEY

Agent

ANITA MAR
dba Trademark Angel, Suite 521, 6-2557
Dougall Avenue, Windsor, ONTARIO, N8X1T5

DÉTAILS DE LA MARQUE DE COMMERCE

Type de la marque de commerce

Dessin

Représentation visuelle



Revendication de couleur

La couleur est revendiquée comme caractéristique de la marque de commerce. Le blanc et le bleu sont revendiqués comme caractéristiques de la marque de commerce. Notamment, la marque de commerce est constituée des mots TAM HANGERS et d'un cintre bleus sur un arrière-plan blanc.

Produits

Classe 20

(1) Cintres en métal et en matériaux autres qu'en métal; cintres en plastique; cintres; porte-pantalon; cintres à jupes; porte-complet; cintres à chaussettes; porte-cravates; cintres à lingerie; cintres combinés pour des vêtements pour le haut et le bas du corps; cintres avec pinces; cintres avec barre; cintres avec mécanisme à ressorts; cintres à articles chaussants; porte-serviettes; cintres à foulards; cintres à ceintures; cintres-mannequins (c'est-à-dire une structure servant à donner forme à des produits); râteliers autres qu'en métal et supports à sacs; râteliers autres qu'en métal et crochets pour sacs en plastique pour des ensembles de vêtements; crochets de suspension en plastique, nommément supports, à savoir crochets autres qu'en métal pour suspendre un sac à main ou un sac à une table, crochets à rideaux en plastique, crochets à

vêtements en plastique, crochets à manteaux en plastique, crochets à chapeau en plastique; pièces de cintres; princes de cintres (pour fixer des produits sur des cintres), notamment pinces en plastique pour suspendre des jouets, pinces autres qu'en métal servant à attacher les paires de chaussettes pour le lavage; princes de cintres pour chemises et pantalon en plastique pour la fixation et le rangement de vêtements; marqueurs de taille (article pour marquer la taille des vêtements à accrocher à un cintre), à savoir pièces de cintres; dispositifs de verrouillage pour cintres; indicateurs d'effraction pour cintres; cordons en plastique pour fixer des vêtements, à savoir pièces de cintres; pièces de connexion pour cintres; connecteurs pour cintres, à savoir pièces de cintres; panneaux en plastique, en l'occurrence étiquettes fixées sur des cintres pour montrer la marque des vêtements; étiquettes en plastique collées à l'avant des cintres; barres moulées en plastique fixées à des cintres pour protéger des vêtements et des pièces de vêtements; accessoires moulés caoutchoutés antidérapants pour cintres; coussinets moulés antidérapants avec du caoutchouc pour cintres, notamment coussinets antidérapants pour cintres; coussinets moulés en caoutchouc fixés à des pinces de cintres pour la protection des vêtements; housses à cintres (supports, pouvant être fixés) et à vêtements [rangement]; cintres.

Classe 21

(2) Planches à repasser et housses de planche à repasser ajustées; étendoirs à linge.

Revendications

Date de priorité de production: 01 juillet 2020, Pays ou Bureau: TURQUIE, demande no: 2020 /72750 en liaison avec le même genre de produits

Numéro de la demande 2,133,648

Date de production 2021-04-07

Numéro d'enregistrement international 1613821

Langue de la demande Anglais

DÉTAILS DU REQUÉRANT ET DE L'AGENT

Requérant

Heyday Wellness LLC

166 Bowery, #2F

New York NY 10012

UNITED STATES OF AMERICA

Agent

GOWLING WLG (CANADA) LLP

TD Canada Trust Tower, Suite 1600, 421 -7

Avenue SW, Calgary, ALBERTA, T2P4K9

DÉTAILS DE LA MARQUE DE COMMERCE

HEYDAY

Type de la marque de commerce

Caractères standard

Produits

Classe 03

(1) Cosmétiques; produits de soins de la peau non médicamenteux; écran solaire; baume à lèvres.

Classe 21

(2) Pinceaux et brosses cosmétiques, à savoir pinceaux et brosses pour le visage et le corps.

Services

Classe 44

Instituts de soin pour la peau.

Revendications

Date de priorité de production: 07 octobre 2020, Pays ou Bureau: ÉTATS-UNIS D'AMÉRIQUE, demande no: 90239384 en liaison avec le même genre de produits

Numéro de la demande 2,133,670
Numéro d'enregistrement international 1613838
Langue de la demande Anglais

Date de production 2021-04-22

DÉTAILS DU REQUÉRANT ET DE L'AGENT

Requérant
LOCATELLI S.P.A.
VIA DELLA RESISTENZA 5/A
ALMENNO SAN BARTOLOMEO (BG)
ITALY

Agent
ROBIC
630, boul. René-Lévesque Ouest, 20e étage,
Montréal, QUEBEC, H3B1S6

DÉTAILS DE LA MARQUE DE COMMERCE

Type de la marque de commerce
Dessin

Représentation visuelle



Description de la marque de commerce

La marque de commerce est constituée d'une lettre « A » imprimée hautement stylisée composée de deux bandes obliques. La bande de gauche est plus longue et dépasse vers la droite dans la partie supérieure. Elle est légèrement renfoncée dans la partie inférieure. La bande de droite est plus courte et dépasse vers la gauche dans la partie supérieure. Elle se termine avec une partie pointue dans le haut.

Produits

Classe 09

(1) Casques de moto; casques de vélo; casques de protection pour le sport; casques de protection et de sécurité; visières pour casques de protection; visières pour casques de protection; lunettes de moto; lunettes de protection; écrans latéraux pour lunettes; vêtements de moto pour la protection contre les accidents ou les blessures; vêtements de protection contre les accidents; chaussures de protection contre les accidents, les rayonnements et le feu; vêtements isothermes pour la protection contre les accidents ou les blessures; dispositifs de protection contre les accidents à usage personnel, notamment visières de protection contre les accidents, filets de protection contre les accidents; gants de protection contre les accidents; vêtements, articles chaussants et couvre-chefs de protection contre les accidents, les rayonnements et le feu.

Classe 25

(2) Vestes de moto; gants de moto; combinaisons de moto imperméables; bottes de moto; vêtements, autres que les vêtements de protection, intégrant des éléments réfléchissants et fluorescents, notamment vêtements de sport, vêtements tout-aller, vêtements décontractés, vêtements d'extérieur pour l'hiver; vêtements de sport; vêtements en cuir ou en similicuir, notamment ceintures en cuir, manteaux de cuir, robes en cuir, gants en cuir, pantalons de cuir, chemises en cuir, costumes en cuir, pantalons de cuir, gilets de cuir, ceintures en similicuir, manteaux en similicuir, robes en similicuir, gants en similicuir, pantalons en similicuir, chemises en similicuir, costumes en similicuir, pantalons en similicuir, gilets en similicuir; vestes [vêtements]; vestes de cuir; vestes imperméables; coupe-vent; vestes matelassées; vestes imperméables; vestes réfléchissantes; vestes sport; coupe-vent; pantalons imperméables; pantalons molletonnés; pantalons de cuir; vestes et pantalons imperméables; pantalons de sport absorbant l'humidité; pantalons matelassés pour le sport; bottes; bandanas [mouchoirs de cou]; foulards tubulaires; gants [vêtements].

Revendications

Date de priorité de production: 29 octobre 2020, Pays ou Bureau: ITALIE, demande no: 302020000093628 en liaison avec le même genre de produits

Numéro de la demande 2,133,671

Date de production 2021-04-23

Numéro d'enregistrement international 1613372

Langue de la demande Anglais

DÉTAILS DU REQUÉRANT

Requérant

Bayerische Motoren Werke Aktiengesellschaft

Petuelring 130

80809 München

GERMANY

DÉTAILS DE LA MARQUE DE COMMERCE

M60

Type de la marque de commerce

Caractères standard

Produits

Classe 12

Véhicules terrestres, nommément automobiles, voitures de tourisme et véhicules utilitaires sport; pièces et accessoires pour véhicules terrestres, nommément pièces constituant pour véhicules terrestres, capots, carrosseries, châssis, toits, garnitures de toit, portes, seuils de porte, moteurs, moteurs électriques, calandres de moteur, calandres latérales, à savoir garnitures de véhicule, transmissions, arbres de transmission, chaînes de transmission, chaînes d'entraînement, barres de torsion, différentiels, embrayages, ressorts de suspension, systèmes de suspension, clignotants, klaxons, pare-brise, vitres, essuie-glaces, essuie-phares, garde-boue, courroies de transmission, engrenages, boîtes de vitesses, engrenages réducteurs, essieux, freins et systèmes de freinage, disques de frein, segments de frein, patins de frein, plaquettes de frein, pare-chocs, ailerons, jupes latérales, diffuseurs avant, conduits d'air pour freins, sièges de véhicule, appuie-tête pour sièges de véhicule, housses de siège ajustées, bouchons pour réservoirs à essence de véhicule, rétroviseurs latéraux, rétroviseurs, volants, amortisseurs, ceintures de sécurité, coussins gonflables, couvercles de coussin gonflable, roues, jantes pour roues de véhicule, enjoliveurs, moyeux pour roues de véhicule, chambres à air pour pneumatiques, pneus de véhicules, valves pour pneus de véhicule, capuchons de corps de valve pour pneus de véhicule, chaînes antidérapantes pour pneus, carcasses pour pneumatiques, garde-boue, dispositifs antivol, nommément alarmes antivol pour véhicules automobiles, avertisseurs de marche arrière pour véhicules, pare-soleil de voiture, attelages de remorque pour automobiles, circuits hydrauliques pour véhicules, convertisseurs de couple, dispositifs antireflets pour automobiles, à savoir pare-soleil, contenants de rangement de toit pour automobiles, porte-skis pour automobiles, porte-bagages et filets pour automobiles, sièges de sécurité pour enfants, repose-pieds pour véhicules, arceaux de sécurité pour véhicules automobiles, bielles pour véhicules terrestres, autres que des pièces de moteur; trousse de carrosserie constituées de pièces constituant externes d'automobile.

Revendications

Date de priorité de production: 29 octobre 2020, Pays ou Bureau: ALLEMAGNE, demande no: 30 2020 115 211 en liaison avec le même genre de produits

Numéro de la demande 2,133,774

Date de production 2021-06-09

Numéro d'enregistrement international 1612655

Langue de la demande Anglais

DÉTAILS DU REQUÉRANT ET DE L'AGENT

Requérant

Marv Studios Limited
11 Portland Mews
London W1F 8JL
UNITED KINGDOM

Agent

FURMAN IP LAW & STRATEGY PC
300 - 1914 HAMILTON STREET, REGINA,
SASKATCHEWAN, S4P3N6

DÉTAILS DE LA MARQUE DE COMMERCE

STATESWOMAN

Type de la marque de commerce

Caractères standard

Produits

Classe 09

(1) Jeux informatiques; programmes et logiciels de jeux interactifs; programmes de jeux informatiques et électroniques téléchargeables; logiciels de jeux informatiques et électroniques pour téléphones mobiles et appareils sans fil; logiciels et programmes informatiques téléchargeables, à savoir applications mobiles pour jouer à des jeux; applications logicielles de jeux téléchargeables; logiciels pour la gestion de jeux en ligne et de jeux mobiles; logiciels de réalité augmentée pour jouer à des jeux informatiques et vidéo; logiciels d'intelligence artificielle et d'apprentissage automatique pour développer et programmer des jeux vidéo et des jeux informatiques, pour jouer à ces jeux et pour programmer des environnements de réalité virtuelle et augmentée; logiciels de réalité virtuelle pour jouer à des jeux informatiques et vidéo; matériel informatique pour jeux; casques et lunettes de réalité virtuelle; casques audiovisuels pour jeux vidéo; cartouches, disques et cassettes de jeux vidéo; logiciels de jeux informatiques codés sur CD-ROM; information téléchargeable sur les jeux; publications électroniques téléchargeables ayant trait aux jeux.

Classe 28

(2) Appareils de jeux vidéo, nommément consoles de jeu, commandes et accessoires connexes; consoles de jeu; appareils de jeu portatifs; figurines d'action et accessoires; jeux de plateau, jeux de cartes, cartes à jouer; véhicules, avions et hélicoptères jouets miniatures; véhicules jouets à piles télécommandés; disques volants; casse-tête; cerfs-volants; billes; véhicules jouets avec siège et à enfourcher; jouets arroseurs; pistolets jouets; ensembles de cibles comprenant des pistolets jouets, des fléchettes à ventouse et des cibles; billards électriques et appareils de jeux d'arcade et appareils de jeux électroniques de poche; jeux électroniques; jeux d'arcade.

Revendications

Date de priorité de production: 21 décembre 2020, Pays ou Bureau: ROYAUME-UNI, demande no: UK00003570666 en liaison avec le même genre de produits

Numéro de la demande 2,133,776

Date de production 2021-06-09

Numéro d'enregistrement international 1612572

Langue de la demande Anglais

DÉTAILS DU REQUÉRANT ET DE L'AGENT

Requérant

Marv Studios Limited
11 Portland Mews
London W1F 8JL
UNITED KINGDOM

Agent

FURMAN IP LAW & STRATEGY PC
300 - 1914 HAMILTON STREET, REGINA,
SASKATCHEWAN, S4P3N6

DÉTAILS DE LA MARQUE DE COMMERCE

STATESMAN

Type de la marque de commerce

Caractères standard

Produits

Classe 09

(1) Jeux informatiques; programmes et logiciels de jeux interactifs; programmes de jeux informatiques et électroniques téléchargeables; logiciels de jeux informatiques et électroniques pour téléphones mobiles et appareils sans fil; logiciels et programmes informatiques téléchargeables, à savoir applications mobiles pour jouer à des jeux; applications logicielles de jeux téléchargeables; logiciels pour la gestion de jeux en ligne et de jeux mobiles; logiciels de réalité augmentée pour jouer à des jeux informatiques et vidéo; logiciels d'intelligence artificielle et d'apprentissage automatique pour développer et programmer des jeux vidéo et des jeux informatiques, pour jouer à ces jeux et pour programmer des environnements de réalité virtuelle et augmentée; logiciels de réalité virtuelle pour jouer à des jeux informatiques et vidéo; matériel informatique pour jeux; casques et lunettes de réalité virtuelle; casques audiovisuels pour jeux vidéo; cartouches, disques et cassettes de jeux vidéo; logiciels de jeux informatiques codés sur CD-ROM; information téléchargeable sur les jeux; publications électroniques téléchargeables ayant trait aux jeux.

Classe 28

(2) Appareils de jeux vidéo, notamment consoles de jeu, commandes et accessoires connexes; consoles de jeu; appareils de jeu portatifs; figurines d'action et accessoires; jeux de plateau, jeux de cartes, cartes à jouer; véhicules, avions et hélicoptères jouets miniatures; véhicules jouets à piles télécommandés; disques volants; casse-tête; cerfs-volants; billes; véhicules jouets avec siège et à enfourcher; jouets arroseurs; pistolets jouets; ensembles de cibles comprenant des pistolets jouets, des fléchettes à ventouse et des cibles; billards électriques et appareils de jeux d'arcade et appareils de jeux électroniques de poche; jeux électroniques; jeux d'arcade.

Revendications

Date de priorité de production: 21 décembre 2020, Pays ou Bureau: ROYAUME-UNI, demande no: UK00003570661 en liaison avec le même genre de produits

Numéro de la demande 2,136,985
Numéro d'enregistrement international 1615704
Langue de la demande Anglais

Date de production 2021-08-08

DÉTAILS DU REQUÉRANT ET DE L'AGENT

Requérant
Beiersdorf AG
Unnastr. 48
20253 Hamburg
GERMANY

Agent
GOWLING WLG (CANADA) LLP
SUITE 1600, 1 FIRST CANADIAN PLACE, 100
KING STREET WEST, TORONTO, ONTARIO,
M5X1G5

DÉTAILS DE LA MARQUE DE COMMERCE

Type de la marque de commerce
Dessin

Représentation visuelle



Revendication de couleur

La couleur est revendiquée comme caractéristique de la marque de commerce. Le bleu moyen, l'orange, le bleu clair, le bleu foncé et le blanc sont revendiqués comme caractéristiques de la marque de commerce. Le mot COPPERTONE est bleu foncé sur un arrière-plan rectangulaire bleu clair. Le mot COMPLETE est blanc sur un arrière-plan rectangulaire bleu moyen. La fillette et le chien sont bleu moyen sur un arrière-plan en demi-cercle orange.

Produits

Classe 03

Produits cosmétiques non médicamenteux; préparations non médicamenteuses pour soins corporels et esthétiques, à savoir préparations d'écran solaire; préparations de protection solaire non médicamenteuses à usage cosmétique et dermatologique, préparations après-soleil non médicamenteuses à usage cosmétique et dermatologique.

Revendications

Date de priorité de production: 22 juillet 2021, Pays ou Bureau: EUIPO (UE), demande no: 018519767 en liaison avec le même genre de produits

Numéro de la demande 2,137,073

Date de production 2021-09-09

Numéro d'enregistrement international 1528881

Langue de la demande Anglais

DÉTAILS DU REQUÉRANT

Requérant

BIZTECH LAWYERS PTY LTD

Level 2, 11-31 York Street

Sydney NSW 2000

AUSTRALIA

DÉTAILS DE LA MARQUE DE COMMERCE

Biztech Lawyers

Type de la marque de commerce

Caractères standard

Services

Classe 45

Services juridiques; services de conseil professionnel ayant trait à l'octroi de licences de propriété industrielle; services juridiques en matière d'exploitation de brevets; services de recherche d'information juridique; services juridiques ayant trait à l'exploitation d'inventions; services juridiques ayant trait à l'exploitation de droits d'auteur; services d'information juridique; services juridiques ayant trait à l'exploitation de marques de commerce; consultation ayant trait à la protection de la propriété intellectuelle; octroi de licences de propriété intellectuelle; conseils juridiques; services de conseil ayant trait à l'application de droits de propriété intellectuelle; traitement de demandes d'enregistrement de droits de propriété industrielle; gestion de propriété industrielle (propriété intellectuelle); services de gestion de litiges; certification de documents juridiques; gestion de droits d'auteur; services de représentation juridique; services d'enquête juridique; services de soutien juridique; conseils en matière de litiges; services d'octroi de licences d'utilisation de propriété intellectuelle; services d'arbitrage; services de conseil professionnel ayant trait à la contrefaçon de brevets; services de préparation de documents juridiques; recherche juridique; surveillance de droits de propriété intellectuelle à des fins de conseil juridique; recherche juridique ayant trait à la propriété intellectuelle; services de médiation juridique; services juridiques personnels; services de consultation juridique; services de conseil juridique ayant trait aux marques de commerce; conseils juridiques concernant la réponse aux demandes de propositions; services juridiques ayant trait à la négociation de contrats (pour des tiers); services juridiques concernant la négociation de contrats pour des tiers; offre d'information sur les services juridiques; services de conseil professionnel ayant trait à l'octroi de licences d'utilisation de brevets; services d'information sur des questions d'ordre juridique; traitement de demandes d'enregistrement de droits de propriété intellectuelle; administration juridique de licences; services de conseil ayant trait au droit; services de renseignements juridiques; services de lobbying juridique; offre de services juridiques; offre d'information, y compris en ligne, sur les services juridiques; octroi de licences d'utilisation de logiciels (services juridiques); offre d'information juridique; services de représentation judiciaire; octroi de licences d'utilisation (services juridiques) dans le cadre de l'édition de logiciels; consultations juridiques professionnelles en matière de franchisage; offre de

recherche juridique; services de conseil professionnel ayant trait à la violation des droits de propriété industrielle.

Numéro de la demande 2,138,180

Date de production 2021-06-20

Numéro d'enregistrement international 1616859

Langue de la demande Anglais

DÉTAILS DU REQUÉRANT ET DE L'AGENT

Requérant

Radnor Hills Mineral Water Company Limited
Heartsease,
Knighton, Powys LD7 1LU
UNITED KINGDOM

Agent

MARKS & CLERK
33 Yonge Street, , Suite 300, Toronto,
ONTARIO, M5E1G4

DÉTAILS DE LA MARQUE DE COMMERCE

HEARTSEASE FARM

Type de la marque de commerce

Caractères standard

Produits

Classe 32

Boissons non alcoolisées nommément boissons gazéifiées ou non aromatisées aux fruits, bière au gingembre, eau enrichie de vitamines, jus de fruits enrichis de vitamines; boissons gazeuses; boissons aux fruits; boissons au jus de fruits; boissons composées d'un mélange de jus de fruits et de légumes; boissons aux fruits en bouteille; jus de fruits frais; eau plate et embouteillée; eau gazéifiée; eau de source; eau potable; eau minérale; eaux aromatisées; sirops et autres préparations pour faire des boissons, nommément concentrés et poudres pour la préparation de boissons aromatisées aux fruits, concentrés pour la préparation de boissons gazeuses, préparations pour faire de l'eau minérale, essences pour faire des boissons non alcoolisées.

Numéro de la demande 2,138,280

Date de production 2021-07-19

Numéro d'enregistrement international 1617593

Langue de la demande Anglais

DÉTAILS DU REQUÉRANT ET DE L'AGENT

Requérant

Shanghai Foodchain4pet Bio-technologyCo.,
LTD
Building 4, 158 Shumin Road,
Chedun Town, Songjiang District
361012 Shanghai
CHINA

Agent

MBM INTELLECTUAL PROPERTY AGENCY
275 SLATER STREET, 14TH FLOOR,
OTTAWA, ONTARIO, K1P5H9

DÉTAILS DE LA MARQUE DE COMMERCE

Foodchain4Pet

Type de la marque de commerce

Caractères standard

Produits

Classe 31

Produits à mâcher comestibles pour animaux; produits alimentaires pour animaux, nommément nourriture en granules pour animaux; levure pour la consommation animale; aliments d'étable pour animaux, nommément céréales pour la consommation animale; nourriture pour animaux de compagnie; boissons pour animaux de compagnie; biscuits pour chiens; papier sablé [litière] pour animaux de compagnie, nommément litière pour animaux; sable aromatisé [litière] pour animaux de compagnie, nommément litière de sable aromatisée pour animaux de compagnie.

Services

Classe 35

Administration commerciale de l'octroi de licences d'utilisation des produits et des services de tiers; offre d'un marché en ligne pour les acheteurs et les vendeurs de produits et de services; consultation en gestion de personnel; services de vente en gros de préparations pharmaceutiques, vétérinaires et hygiéniques ainsi que de fournitures médicales.

Numéro de la demande 2,138,427

Date de production 2021-08-06

Numéro d'enregistrement international 1616569

Langue de la demande Anglais

DÉTAILS DU REQUÉRANT ET DE L'AGENT

Requérant

GoBrands, Inc.
537 N 3rd Street
Philadelphia PA 19123
UNITED STATES OF AMERICA

Agent

DEETH WILLIAMS WALL LLP
150 YORK STREET, SUITE 400, TORONTO,
ONTARIO, M5H3S5

DÉTAILS DE LA MARQUE DE COMMERCE

BASICALLY

Type de la marque de commerce

Caractères standard

Produits

Classe 09

Piles et batteries, nommément piles et batteries à usage général; chargeurs de batterie pour téléphones mobiles; housses et étuis de protection pour téléphones mobiles; dragonnes de téléphone mobile; supports conçus pour les téléphones mobiles.

Revendications

Date de priorité de production: 07 mai 2021, Pays ou Bureau: ÉTATS-UNIS D'AMÉRIQUE, demande no: 90697347 en liaison avec le même genre de produits

Numéro de la demande 2,138,512

Date de production 2021-08-11

Numéro d'enregistrement international 1618079

Langue de la demande Anglais

DÉTAILS DU REQUÉRANT ET DE L'AGENT

Requérant

Beiersdorf AG
Unnastr. 48
20253 Hamburg
GERMANY

Agent

GOWLING WLG (CANADA) LLP
SUITE 1600, 1 FIRST CANADIAN PLACE, 100
KING STREET WEST, TORONTO, ONTARIO,
M5X1G5

DÉTAILS DE LA MARQUE DE COMMERCE

Type de la marque de commerce

Dessin

Représentation visuelle





Revendication de couleur

La couleur est revendiquée comme caractéristique de la marque de commerce. Le bleu foncé, le bleu clair et le jaune sont revendiqués comme caractéristiques de la marque de commerce. La fillette et le chien sont bleu foncé sur un arrière-plan en demi-cercle jaune. Le demi-cercle figure sur un arrière-plan quadrilatéral bleu clair, au-dessus d'un rectangle bleu foncé.

Produits

Classe 03

Produits cosmétiques non médicamenteux; préparations non médicamenteuses pour soins corporels et esthétiques, à savoir préparations d'écran solaire; préparations de protection solaire non médicamenteuses à usage cosmétique et dermatologique, préparations après-soleil non médicamenteuses à usage cosmétique et dermatologique.

Revendications

Date de priorité de production: 22 juillet 2021, Pays ou Bureau: EUIPO (UE), demande no: 018518948 en liaison avec le même genre de produits

Numéro de la demande 2,138,526

Date de production 2021-08-12

Numéro d'enregistrement international 1617534

Langue de la demande Anglais

DÉTAILS DU REQUÉRANT ET DE L'AGENT

Requérant

AIM BEVERAGES LLC
2424 N. Federal Highway, Suite 303
Boca Raton FL 33431
UNITED STATES OF AMERICA

Agent

R.GRANT CANSFIELD
(c/o AIRD & BERLIS LLP), BROOKFIELD
PLACE, SUITE 1800, 181 BAY STREET,
TORONTO, ONTARIO, M5J2T9

DÉTAILS DE LA MARQUE DE COMMERCE

DEEP HYDRATION

Type de la marque de commerce

Caractères standard

Désistement

Le droit à l'emploi exclusif du mot HYDRATION en dehors de la marque de commerce n'est pas accordé.

Produits

Classe 05

(1) Suppléments alimentaires pour la santé et l'hydratation de la peau et des cellules, sous forme de poudres, de comprimés et de gouttes liquides pour la consommation, contenant des vitamines et de la silice liquide et d'autres minéraux.

Classe 32

(2) Eaux minérales et eaux gazeuses; boissons isotoniques et boissons hypotoniques.

(3) Eaux gazéifiées; eaux aromatisées et boissons non alcoolisées, notamment punches aux fruits, boissons fouettées et limonades; boissons hypertoniques; jus de fruits et boissons aux fruits; jus de légumes et boissons aux légumes; sirops pour faire des boissons; cocktails non alcoolisés; punches non alcoolisés, cocktails non alcoolisés; boissons aux fruits non alcoolisées, liqueurs non alcoolisées; boissons gazeuses, notamment boissons gazéifiées et non gazéifiées, boissons énergisantes et boissons gazeuses aromatisées au café; boissons non alcoolisées, notamment boissons énergisantes en petit format.

Revendications

Date de priorité de production: 12 février 2021, Pays ou Bureau: ÉTATS-UNIS D'AMÉRIQUE, demande no: 90526741 en liaison avec le même genre de produits (2)

Numéro de la demande 2,138,614

Date de production 2021-08-25

Numéro d'enregistrement international 1409221

Langue de la demande Anglais

DÉTAILS DU REQUÉRANT ET DE L'AGENT

Requérant

Symrise AG
Mühlenfeldstr. 1
37603 Holzminden
GERMANY

Agent

SMART & BIGGAR LP
SUITE 900, 55 METCALFE STREET, P.O.
BOX 2999, STATION D, OTTAWA, ONTARIO,
K1P5Y6

DÉTAILS DE LA MARQUE DE COMMERCE

SYMCONTROL

Type de la marque de commerce

Caractères standard

Produits

Classe 01

(1) Composés chimiques et matières premières pour cosmétiques, notamment extraits de plantes et extraits dérivés de plantes pour la fabrication de cosmétiques; ingrédients chimiques actifs pour la fabrication de cosmétiques; additifs pour la fabrication de cosmétiques.

Classe 03

(2) Produits cosmétiques pour soins de la peau; produits cosmétiques capillaires.

Numéro de la demande 2,138,616

Date de production 2021-08-25

Numéro d'enregistrement international 1616629

Langue de la demande Anglais

DÉTAILS DU REQUÉRANT ET DE L'AGENT

Requérant

Rothbury Wines Pty Ltd
Level 8,
161 Collins Street
Melbourne VIC 3000
AUSTRALIA

Agent

GOWLING WLG (CANADA) LLP
SUITE 2600, 160 ELGIN STREET, OTTAWA,
ONTARIO, K1P1C3

DÉTAILS DE LA MARQUE DE COMMERCE

THIS IS HOW WE ROSÉ

Type de la marque de commerce

Caractères standard

Produits

Classe 33

Vin; boissons alcoolisées, sauf les bières, nommément vins fortifiés, vins mousseux, panachés alcoolisés, vodka, whisky, bourbon, téquila, calvados, scotch, rye, cognac, gin, rhum, brandy, liqueurs.

Revendications

Date de priorité de production: 27 février 2021, Pays ou Bureau: ÉTATS-UNIS D'AMÉRIQUE, demande no: 90550592 en liaison avec le même genre de produits

Numéro de la demande 2,139,668
Numéro d'enregistrement international 1619267
Langue de la demande Anglais

Date de production 2021-03-29

DÉTAILS DU REQUÉRANT ET DE L'AGENT

Requérant

Marc Jacobs Trademarks, L.L.C.
72 Spring Street
New York NY 10012
UNITED STATES OF AMERICA

Agent

ROBIC
630, boul. René-Lévesque Ouest, 20e étage,
Montréal, QUEBEC, H3B1S6

DÉTAILS DE LA MARQUE DE COMMERCE

Type de la marque de commerce

Dessin

Représentation visuelle

The image shows the visual representation of the trademark. The word "heaven" is written in a large, bold, black, lowercase, sans-serif font with a slightly slanted, italicized appearance. Below it, the words "BY MARC JACOB" are written in a smaller, bold, black, uppercase, sans-serif font, centered under the word "heaven".

Description de la marque de commerce

La marque est constituée du mot stylisé HEAVEN et des mots BY MARC JACOBS sous ce mot, en caractères d'imprimerie.

Autorisation pour l'emploi

Le consentement de MARC JACOBS a été déposé.

Produits

Classe 18

(1) Sacs à main; musettes; sacs à dos; sacs à dos à armature; sacs fourre-tout; sacs de plage; sacs fourre-tout; sacoches-cartables; pochettes; sacs épaule; musettes; portemonnaies; trousse à cosmétiques vendues vides; portemonnaies; portefeuilles; bourses en cuir; étuis pour cartes de visite; étuis pour cartes de crédit; trousse de toilette vides; sacs à bandoulière; sacs de voyage.

Classe 20

(2) Oreillers.

Classe 24

(3) Couvertures; serviettes de toilette.

Classe 25

(4) Vêtements, à savoir sous-vêtements, chaussettes, articles de bonneterie, maillots, chemises, tee-shirts, chemisiers, chandails, chandails de type cardigans, pull-overs, sweat-shirts à capuche, sweat-shirts, caleçons, jeans, shorts, robes, jupes, blazers, vestes, manteaux, pardessus, vêtements imperméables, à savoir vestes et salopettes; costumes de bain; ceintures; écharpes; châles; bandanas; gilets de costume; pyjamas; articles chaussants, à savoir chaussures, bottes, sandales et chaussons; coiffures, à savoir chapeaux et casquettes.

Classe 27

(5) Carpettes.

Revendications

Date de priorité de production: 09 mars 2021, Pays ou Bureau: ÉTATS-UNIS D'AMÉRIQUE, demande no: 90568968 en liaison avec le même genre de produits (3); 09 mars 2021, Pays ou Bureau: ÉTATS-UNIS D'AMÉRIQUE, demande no: 90568609 en liaison avec le même genre de produits (2), (5)

Numéro de la demande 2,140,252

Date de production 2021-09-07

Numéro d'enregistrement international 1618920

Langue de la demande Français

DÉTAILS DU REQUÉRANT ET DE L'AGENT

Requérant

L'OREAL
14 rue Royale
F-75008 Paris
FRANCE

Agent

FASKEN MARTINEAU DUMOULIN LLP
Tour de la Bourse, Suite 3500, P.O. box 242,
800, Place Victoria, Montréal, QUÉBEC,
H4Z1E9

DÉTAILS DE LA MARQUE DE COMMERCE

ENCENS CELESTE

Type de la marque de commerce

Caractères standard

Produits

Classe 03

Cosmétiques; parfums; eaux de toilette; eau de cologne; déodorants corporels; maquillage; huiles essentielles à usage personnel.

Revendications

Date de priorité de production: 06 avril 2021, Pays ou Bureau: FRANCE, demande no: 4751984 en liaison avec le même genre de produits

Numéro de la demande 2,141,247

Date de production 2021-03-29

Numéro d'enregistrement international 1621364

Langue de la demande Anglais

DÉTAILS DU REQUÉRANT ET DE L'AGENT

Requérant

Marc Jacobs Trademarks, L.L.C.
72 Spring Street
New York NY 10012
UNITED STATES OF AMERICA

Agent

ROBIC
630, boul. René-Lévesque Ouest, 20e étage,
Montréal, QUEBEC, H3B1S6

DÉTAILS DE LA MARQUE DE COMMERCE

Type de la marque de commerce

Dessin

Représentation visuelle





Description de la marque de commerce

La marque est constituée du dessin d'un ourson en peluche stylisé à deux têtes ayant chacune deux yeux ainsi que du mot stylisé HEAVEN figurant horizontalement sur les bras tendus. La phrase stylisée BY MARC JACOBS figure sous le mot stylisé HEAVEN.

Autorisation pour l'emploi

Le consentement de MARC JACOBS a été déposé.

Produits

Classe 18

(1) Sacs à main; musettes; sacs à dos; sacs à dos à armature; sacs fourre-tout; sacs de plage; sacs fourre-tout; sacoches-cartables; pochettes; sacs épaule; musettes; portemonnaies; trousse à cosmétiques vendues vides; portemonnaies; portefeuilles; bourses en cuir; étuis pour cartes de visite; étuis pour cartes de crédit; trousse de toilette vides; sacs à bandoulière; sacs de voyage.

Classe 20

(3) Oreillers.

Classe 24

(5) Couvertures; serviettes.

Classe 25

(2) Vêtements, à savoir sous-vêtements, chaussettes, articles de bonneterie, maillots, chemises, tee-shirts, chemisiers, chandails, chandails de type cardigans, pull-overs, sweat-shirts à capuche, sweat-shirts, caleçons, jeans, shorts, robes, jupes, blazers, vestes, manteaux, pardessus, vêtements imperméables, à savoir vestes et salopettes; costumes de bain; ceintures; écharpes; châles; bandanas; gilets de costume; pyjamas; articles chaussants, à savoir chaussures, bottes, sandales et chaussons; coiffures, à savoir chapeaux et casquettes.

Classe 27

(4) Carpettes.

Revendications

Date de priorité de production: 09 mars 2021, Pays ou Bureau: ÉTATS-UNIS D'AMÉRIQUE, demande no: 90568941 en liaison avec le même genre de produits (5); 09 mars 2021, Pays ou Bureau: ÉTATS-UNIS D'AMÉRIQUE, demande no: 90568651 en liaison avec le même genre de produits (3), (4)

Numéro de la demande 2,141,257

Date de production 2021-10-20

Langue de la demande Anglais

DÉTAILS DU REQUÉRANT ET DE L'AGENT

Requérant

Mark Anthony Group Inc.
Unit 100 - 565 Great Northern Way
Vancouver
BRITISH COLUMBIA
V5T0H8

Agent

GOWLING WLG (CANADA) LLP
550 BARRARD STREET, SUITE 2300,
VANCOUVER, BRITISH COLUMBIA, V6C2B5

DÉTAILS DE LA MARQUE DE COMMERCE

TIERRA RICA

Type de la marque de commerce

Caractères standard

Traduction des caractères étrangers

La traduction anglaise fournie par le requérant pour les mots espagnols TIERRA RICA est RICH LAND.

Produits

Classe 33

vins

Numéro de la demande 2,141,453

Date de production 2021-07-14

Numéro d'enregistrement international 1621088A

Langue de la demande Anglais

DÉTAILS DU REQUÉRANT ET DE L'AGENT

Requérant

Nintendo of America Inc.
4600 150th Avenue NE
Redmond WA 98052
UNITED STATES OF AMERICA

Agent

SMART & BIGGAR LP
2300 - 1055 West Georgia Street, P.O. Box
11115, Vancouver, BRITISH COLUMBIA,
V6E3P3

DÉTAILS DE LA MARQUE DE COMMERCE

METROID

Type de la marque de commerce

Caractères standard

Produits

Classe 09

(1) Logiciels de jeux électroniques enregistrés; logiciels de jeux électroniques téléchargeables; logiciels de jeux vidéo enregistrés; logiciels de jeux vidéo téléchargeables; cartouches de jeux vidéo; étuis pour téléphones intelligents; logiciels de jeux informatiques enregistrés; logiciels de jeux informatiques téléchargeables; fichiers d'images téléchargeables contenant des illustrations, des guides de jeu, des audioclips et des extraits vidéo ayant trait aux jeux vidéo; fichiers de musique téléchargeables; publications électroniques téléchargeables, nommément récits de fiction, livrets, guides d'utilisation et bulletins d'information dans le domaine des jeux vidéo.

Classe 14

(2) Porte-clés; chaînes porte-clés; breloques pour porte-clés; boîtes à bijoux; pièces de monnaie; articles de bijouterie; colliers; bracelets; breloques [articles de bijouterie]; boucles d'oreilles; épingles de cravate; bagues en tant qu'articles de bijouterie; médailles; épingles décoratives; articles de bijouterie pour chaussures; montres; horloges; bracelets de montre.

Classe 16

(3) Fournitures de bureau, nommément reliures et chemises de classement; papier d'emballage; sacs et grands sacs en papier; napperons en papier; sous-verres en papier; serviettes de table en papier; nappes en papier; papier; articles de papeterie pour l'écriture; carnets; étuis à stylos; boîtes de peinture; instruments d'écriture; stylos; crayons; étuis à stylos; gommes à effacer en caoutchouc; taille-crayons; cartes postales; cartes de souhaits; autocollants; décalcomanies; imprimés, nommément calendriers, livres d'activités pour enfants, magazines et manuels dans le domaine des jeux vidéo; livres dans les domaines du divertissement pour enfants, des récits de fiction et des jeux vidéo; livres de bandes dessinées; affiches; images; supports pour photos; décorations de fête en papier.

Classe 18

(4) Vêtements pour animaux de compagnie; colliers pour animaux de compagnie; sacs, nommément sacs à livres, bagages à main, sacs à bandoulière, sacs à main, sacs à dos, pochettes à cordon coulissant, sacs de voyage et bagages; sacs d'école; havresacs; valises; étuis

pour cartes; sacs à main; portefeuilles; étuis porte-clés; étiquettes à bagages; housses à vêtements de voyage; sacs de sport; mallettes de toilette vendues vides; parapluies.

Classe 25

(5) Vêtements, nommément polos, chandails molletonnés, parkas, vestes, imperméables, pantalons, robes, pantalons molletonnés, jupes et chandails; chemises; tee-shirts; pyjamas; sous-vêtements; maillots de bain; chaussettes; foulards; cache-cols; cache-oreilles; gants; bavoirs autres qu'en papier, nommément bavoirs en tissu et bavoirs en plastique; chapeaux; casquettes; visières de casquette; ceintures; articles chaussants, nommément articles chaussants de sport, articles chaussants tout-aller, articles chaussants pour enfants, articles chaussants d'exercice, articles chaussants pour nourrissons, articles chaussants imperméables; chaussures de sport; sandales; pantoufles; costumes de mascarade; costumes d'Halloween.

Classe 28

(6) Jeux, nommément jeux de cartes, cartes de jeu promotionnelles, casse-tête, jeux de cartes à collectionner; jouets, nommément balles et ballons jouets, chaînes porte-clés jouets, figurines jouets, jouets pour l'eau, jouets en peluche, jouets gonflables, cotillons de fête, à savoir petits jouets, ballons jouets, blocs de jeu de construction, véhicule jouet; jouets à enfourcher; voitures jouets à enfourcher; jouets rembourrés; poupées; jeux portatifs avec écrans à cristaux liquides; films protecteurs conçus pour les écrans de jeux portatifs; appareils de jeux vidéo; commandes pour consoles de jeu; appareils de jeux vidéo de poche; appareils de jeux vidéo d'arcade; jeux de plateau; cartes à jouer; ornements pour arbres de Noël, sauf les lumières, les bougies et les confiseries; étuis de protection spécialement conçus pour les jeux vidéo de poche.

Services

Classe 41

Services de divertissement, nommément offre d'images non téléchargeables, notamment d'images de personnages et de scènes de jeu électronique par un réseau informatique mondial et des réseaux sans fil; services de divertissement, nommément offre de musique et de sons préenregistrés non téléchargeables dans le domaine des jeux vidéo, tous en ligne par un réseau informatique mondial; services de divertissement, nommément offre d'utilisation temporaire de jeux vidéo non téléchargeables; offre d'information de divertissement sur les jeux vidéo et les produits de jeux vidéo connexes; offre en ligne de publications électroniques non téléchargeables, nommément de revues en ligne et de blogues interactifs offrant du contenu créé ou défini par l'utilisateur dans le domaine des jeux vidéo, et publication en ligne de livres et de magazines électroniques; offre de vidéos en ligne non téléchargeables portant sur les jeux vidéo par Internet; offre de musique non téléchargeable par Internet; services de divertissement, à savoir pièces de théâtre devant public; organisation et tenue de concerts; organisation et tenue d'évènements de jeux vidéo à des fins de divertissement; location d'appareils de jeu; location de jouets; offre de services de jeux vidéo en ligne; organisation de compétitions de jeux électroniques à des fins de divertissement; offre de services d'arcade.

Revendications

Date de priorité de production: 14 juin 2021, Pays ou Bureau: JAPON, demande no: 2021-073428 en liaison avec le même genre de produits (2), (3), (4), (5), (6) et en liaison avec le même genre de services

Numéro de la demande 2,141,560

Date de production 2021-08-06

Numéro d'enregistrement international 1620598A

Langue de la demande Anglais

DÉTAILS DU REQUÉRANT ET DE L'AGENT

Requérant

Nintendo of America Inc.
4600 150th Avenue NE
Redmond WA 98052
UNITED STATES OF AMERICA

Agent

SMART & BIGGAR LP
2300 - 1055 West Georgia Street, P.O. Box
11115, Vancouver, BRITISH COLUMBIA,
V6E3P3

DÉTAILS DE LA MARQUE DE COMMERCE

METROID DREAD

Type de la marque de commerce

Caractères standard

Produits

Classe 09

Logiciels de jeux électroniques enregistrés; logiciels de jeux électroniques téléchargeables; logiciels de jeux vidéo enregistrés; logiciels de jeux vidéo téléchargeables; cartouches de jeux vidéo; cartes mémoire pour appareils de jeux vidéo; étuis pour téléphones intelligents; habillages pour téléphones intelligents; logiciels de jeux informatiques enregistrés; logiciels de jeux informatiques téléchargeables; fichiers d'images téléchargeables contenant des illustrations, des guides de jeu, des audioclips, des vidéoclips ayant trait aux jeux vidéo; fichiers de musique téléchargeables; publications électroniques téléchargeables, nommément récits de fiction, livrets, guides d'utilisation et bulletins d'information dans le domaine des jeux vidéo; casques d'écoute; écouteurs.

Revendications

Date de priorité de production: 14 juin 2021, Pays ou Bureau: JAPON, demande no: 2021-073429 en liaison avec le même genre de produits

Numéro de la demande 2,141,609

Date de production 2021-08-16

Numéro d'enregistrement international 1620079

Langue de la demande Anglais

DÉTAILS DU REQUÉRANT ET DE L'AGENT

Requérant

Waterwood Australia Pty Ltd
SE 450, Level 4, 33 Pirie Street
ADELAIDE SA 5000
AUSTRALIA

Agent

BORDEN LADNER GERVAIS LLP
World Exchange Plaza, 100 Queen Street,
Suite 1300, Ottawa, ONTARIO, K1P1J9

DÉTAILS DE LA MARQUE DE COMMERCE

Type de la marque de commerce

Dessin

Représentation visuelle



Revendication de couleur

La couleur est revendiquée comme caractéristique de la marque de commerce. Le noir, le blanc et l'orange sont revendiqués comme caractéristiques de la marque. La marque est constituée du mot stylisé REFURESH au centre d'un ovale noir, où les lettres « RE » et « ESH » sont blanches, et les lettres « FUR » sont orange.

Produits

Classe 03

(1) Produits de toilette non médicamenteux pour animaux de compagnie; shampoings non médicamenteux pour animaux de compagnie.

Classe 07

(2) Tondeuses à poils pour animaux.

Classe 21

(3) Outils de toilettage pour animaux de compagnie, en tant que brosses pour le toilettage d'animaux de compagnie; peignes pour le toilettage d'animaux de compagnie.

Services**Classe 44**

Services de salon de toilettage; services de conseil concernant les soins des animaux de compagnie; toilettage d'animaux de compagnie; toilettage d'animaux de compagnie; services de salon de beauté pour animaux de compagnie; services de bain pour animaux de compagnie.

Numéro de la demande 2,142,514

Date de production 2021-10-25

Langue de la demande Anglais

DÉTAILS DU REQUÉRANT ET DE L'AGENT

Requérant

The Procter & Gamble Company
One Procter & Gamble Plaza
Cincinnati, OH 45202
UNITED STATES OF AMERICA

Agent

WILSON LUE LLP
250 University Avenue, 5th Floor, Toronto,
ONTARIO, M5H3E5

DÉTAILS DE LA MARQUE DE COMMERCE

SMART SLEEP COACH BY PAMPERS

Type de la marque de commerce

Caractères standard

Produits

Classe 09

Application mobile téléchargeable qui fournit des solutions et des techniques d'apprentissage du sommeil pour les bébés.

Numéro de la demande 2,142,541

Date de production 2021-10-25

Langue de la demande Anglais

DÉTAILS DU REQUÉRANT ET DE L'AGENT

Requérant

MARC JACOBS TRADEMARKS, L.L.C.
72 Spring Street - 2nd Floor
New York, NY 10012
UNITED STATES OF AMERICA

Agent

ROBIC
630, boul. René-Lévesque Ouest, 20e étage,
Montréal, QUEBEC, H3B1S6

DÉTAILS DE LA MARQUE DE COMMERCE

Type de la marque de commerce

Dessin

Représentation visuelle



Revendication de couleur

La couleur est revendiquée comme caractéristique de la marque de commerce. Le texte est noir; la main est rose clair et noir; l'étoile est jaune et noir, la bouteille est rose et noir, le noeud papillon est gris et noir, les dés sont rose clair et noir, l'arrière-plan est rose clair, et le cadre rectangulaire est or.

Autorisation pour l'emploi

Le consentement de MARC JACOBS a été déposé.

Produits

Classe 03

Cosmétiques; maquillage; parfums à usage personnel; parfum; eau de Cologne.

Numéro de la demande 2,143,192

Date de production 2021-06-25

Numéro d'enregistrement international 1623386

Langue de la demande Français

DÉTAILS DU REQUÉRANT ET DE L'AGENT

Requérant

GENFIT

885 avenue Eugène Avinée,

Parc Eurasanté

F-59120 LOOS

FRANCE

Agent

ROBIC

630, boul. René-Lévesque Ouest, 20e étage,

Montréal, QUÉBEC, H3B1S6

DÉTAILS DE LA MARQUE DE COMMERCE

Type de la marque de commerce

Dessin

Représentation visuelle



The image shows the word "ELATIVE" in a bold, blue, sans-serif font. The letter "V" is replaced by a large, orange checkmark symbol. The rest of the letters are in blue.

Revendication de couleur

La couleur est revendiquée comme caractéristique de la marque de commerce. La marque est en lettres standard de couleur bleue à l'exception de la lettre V qui est stylisée et présentée en orange.

Produits

Classe 05

Produits pharmaceutiques pour la prévention et le traitement des maladies du foie nommément, stéatose hépatique non alcoolique, stéatohépatite non alcoolique, maladies hépatiques non-alcooliques, fibrose du foie, hépatites, cyrrose, cancer du foie, cyrrose biliaire primaire, cholangite biliaire primitive (CBP), cholangite sclérosante primaire, cholangite sclérosante primitive (CSP), cholangite intrahépatique, des maladies cholestatiques, des maladies métaboliques nommément obésité, diabète de type 2, AVC, des maladies cardiovasculaires, des maladies gastro-entérologiques, des maladies inflammatoires causant des inflammations du foie et des fibroses hépatiques, des maladies auto-immunes et des cancers; produits pour le diagnostic à usage médical, nommément réactifs de biomarqueur pour le diagnostic à usage médical; test diagnostic à usage médical, nommément réactifs, séquences nucléotides, enzymes, nucléotides pour test sanguins, prenant la forme de bandelettes réactives; réactifs pour le diagnostic à usage médical.

Services**Classe 42**

Recherches scientifiques à des fins médicales en lien avec les maladies hépatiques, métaboliques, gastro entérologiques, cardio-vasculaires, inflammatoires causant des inflammations du foie et des fibroses hépatiques, maladies auto-immunes et cancers; recherche et développement de nouveaux produits pharmaceutiques pour des tiers; réalisation d'essais cliniques pour des produits pharmaceutiques, en particulier réalisation d'essais cliniques pour déterminer l'efficacité et l'innocuité d'élafigranor; réalisation d'essais cliniques pour déterminer l'efficacité et l'innocuité de produits pharmaceutiques dans le traitement de la cholangite biliaire primitive (PBC); réalisation d'études et analyses scientifiques, notamment analyses biochimiques et moléculaires en lien avec les maladies hépatiques, métaboliques, gastro-entérologiques, cardio-vasculaires, inflammatoires causant des inflammations du foie et des fibroses hépatiques, maladies auto-immunes et cancers; mise à disposition d'informations, de résultats et de données en matière de recherche et développement scientifiques ou médicales de produits pharmaceutiques; essais cliniques; évaluation de l'efficacité de produits pharmaceutiques.

Revendications

Date de priorité de production: 29 décembre 2020, Pays ou Bureau: FRANCE, demande no: 4716462 en liaison avec le même genre de produits et en liaison avec le même genre de services

Numéro de la demande 2,144,054

Date de production 2021-10-29

Langue de la demande Anglais

DÉTAILS DU REQUÉRANT ET DE L'AGENT

Requérant

The Procter & Gamble Company
One Procter & Gamble Plaza
Cincinnati, OH 45202
UNITED STATES OF AMERICA

Agent

WILSON LUE LLP
250 University Avenue, 5th Floor, Toronto,
ONTARIO, M5H3E5

DÉTAILS DE LA MARQUE DE COMMERCE

PAMPERS LOCKAWAY CHANNELS

Type de la marque de commerce

Caractères standard

Produits

Classe 05

couches jetables; culottes de propreté jetables

Numéro de la demande 2,144,056

Date de production 2021-10-29

Langue de la demande Anglais

DÉTAILS DU REQUÉRANT ET DE L'AGENT

Requérant

The Procter & Gamble Company
One Procter & Gamble Plaza
Cincinnati, OH 45202
UNITED STATES OF AMERICA

Agent

WILSON LUE LLP
250 University Avenue, 5th Floor, Toronto,
ONTARIO, M5H3E5

DÉTAILS DE LA MARQUE DE COMMERCE

Type de la marque de commerce

Dessin

Représentation visuelle



Produits

Classe 05

couches jetables; culottes de propreté jetables

Numéro de la demande 2,144,417

Date de production 2021-11-02

Langue de la demande Français

DÉTAILS DU REQUÉRANT ET DE L'AGENT

Requérant

9388-9764 Québec inc., f.a.s. Distillerie du Quai
14825 boul. Bécancour
Bécancour
QUÉBEC
G9H2L2

Agent

ROBIC
630, boul. René-Lévesque Ouest, 20e étage,
Montréal, QUÉBEC, H3B1S6

DÉTAILS DE LA MARQUE DE COMMERCE

SOPHIA

Type de la marque de commerce

Caractères standard

Produits

Classe 33

Gin

Numéro de la demande 2,144,823

Date de production 2021-04-28

Numéro d'enregistrement international 1624473

Langue de la demande Anglais

DÉTAILS DU REQUÉRANT ET DE L'AGENT

Requérant

Novo Nordisk A/S
Novo Allé
DK-2880 Bagsvaerd
DENMARK

Agent

SMART & BIGGAR LP
1100-150 York street, TORONTO, ONTARIO,
M5H3S5

DÉTAILS DE LA MARQUE DE COMMERCE

WegovyCare

Type de la marque de commerce

Caractères standard

Produits

Classe 09

Publications électroniques, notamment feuillets, livres, livrets, documents, magazines ainsi que matériel médical, éducatif et pédagogique dans le domaine de l'obésité; rapports électroniques contenant des résultats d'essais et d'études cliniques dans le domaine de la prévention et du traitement de l'obésité; applications logicielles pour utilisation avec des appareils mobiles pour la surveillance et la gestion de l'obésité; matériel informatique et logiciels pour utilisation avec des dispositifs d'injection médicaux pour la collecte, la transmission et l'affichage de données médicales; logiciels médicaux pour la gestion de l'obésité; logiciels à titre d'instruments médicaux [LIM] téléchargeables pour la conception et le suivi de plans de traitement pharmaceutiques, le suivi de l'observance thérapeutique et la vérification des résultats de traitements avec des médicaments d'ordonnance dans le domaine de la gestion de l'obésité; logiciel téléchargeable, en l'occurrence application mobile pour le traitement de l'obésité, pour utilisation par les patients et les professionnels de la santé.

Services

Classe 44

Fourniture d'informations médicales dans le domaine de l'obésité et du maintien à long terme de la perte de poids.

Numéro de la demande 2,144,840**Date de production** 2021-05-13**Numéro d'enregistrement international** 1623493**Langue de la demande** Anglais

DÉTAILS DU REQUÉRANT ET DE L'AGENT

Requérant

24 Watts UK Limited
7 Pilgrim Street
London EC4V 6LB
UNITED KINGDOM

Agent

CPST INTELLECTUAL PROPERTY INC.
130 Queens Quay East, East Tower, Suite
809, Toronto, ONTARIO, M5A0P6

DÉTAILS DE LA MARQUE DE COMMERCE

COZMO & FRIENDS

Type de la marque de commerce

Caractères standard

Produits**Classe 09**

Appareils pour l'enregistrement, la transmission ou la reproduction de sons, de musique, d'images, de données et de vidéos, nommément enregistreurs de cassettes audio, enregistreurs de DVD, enregistreurs de cassettes, enregistreurs vidéo, enregistreurs de cassettes vidéo, mélangeurs audio, microphones, radios, haut-parleurs, haut-parleurs stéréo, casques d'écoute, écouteurs ainsi qu'appareils photo et caméras; matériel d'enregistrement, nommément matériel informatique pour le stockage et la transmission de données, d'images, de sons et d'enregistrements numériques et analogiques; supports audio et vidéo, CD, DVD, CD-ROM, DVD-ROM, bandes audionumériques, bandes vidéonumériques, cassettes audionumériques, cassettes vidéonumériques, disques vidéo haute définition, minidisques audio, minidisques vidéo, disques audio, bandes audio, bandes vidéo, cassettes audio, cassettes vidéo, disques audio, disques vidéo, lecteurs audio portatifs, lecteurs vidéo portatifs, clés USB à mémoire flash, disques flash portatifs et fichiers numériques téléchargeables préenregistrés contenant une série télévisée pour enfants, des films et des émissions de télévision d'animation, des activités d'apprentissage pour enfants, des jeux, des récits, de la musique, des enregistrements musicaux, des prestations de musique, des prestations artistiques, des apparitions d'une ou de plusieurs célébrités, des apparitions d'un ou de plusieurs artistes professionnels, tous destinés aux enfants; disques laser pour l'enregistrement, la reproduction, la transmission et la lecture de sons, d'images, de musique, de données ou de vidéos; disques optiques pour l'enregistrement, la reproduction, la transmission et la lecture de sons, d'images, de musique, de données ou de vidéos; fichiers audio, d'images, de données et vidéo offerts sur Internet; fichiers audio en format MP3; fichiers audio et/ou vidéo en format électronique offerts sur Internet; fichiers vidéo en format MP4; vidéos MP4; logiciels d'application téléchargeables pour appareils mobiles, ordinateurs tablettes et téléphones intelligents, pour la recherche de jeux informatiques, d'oeuvres sonores, d'oeuvres visuelles, d'oeuvres audiovisuelles, de publications électroniques, de livres, de films et de musique ainsi que pour l'accès à ceux-ci, tous destinés aux enfants; tapis de souris; logiciels, programmes et cartouches de jeux vidéo; fichiers de musique ou audio numériques téléchargeables offerts sur Internet; fichiers vidéo, d'images et de données numériques téléchargeables offerts sur Internet; fichiers vidéo, d'images

et de données numériques téléchargeables offerts à partir de sites Web de MP4 sur Internet; aimants pour réfrigérateurs; fichiers de données électroniques téléchargeables contenant une série télévisée pour enfants, du divertissement animé, des activités d'apprentissage pour enfants, des jeux, des récits, de la musique, des enregistrements musicaux, des prestations de musique, des prestations artistiques, des apparitions d'une ou de plusieurs célébrités, des apparitions d'un ou de plusieurs artistes professionnels, tous destinés aux enfants; publications téléchargées en format électronique à partir d'Internet, nommément livres et magazines, tous destinés aux enfants, contenant des histoires pour enfants et du divertissement pour enfants, tous destinés aux enfants; publications électroniques téléchargeables offertes à partir de bases de données et sur Internet, nommément livres, magazines, manuels contenant des histoires pour enfants et du divertissement pour enfants; livres électroniques; livres audio sur CD, minidisque, cassette ou disque; livres parlants; imprimés en format électronique, nommément livres, magazines et manuels contenant des histoires pour enfants et du divertissement pour enfants, tous destinés aux enfants; publications, magazines, périodiques et journaux en ligne; photos en format électronique; lunettes de soleil, articles de lunetterie et étuis connexes.

Services

Classe 41

Divertissement, à savoir émissions de télévision pour enfants; services d'animation, nommément prestations devant public, à la télévision et au cinéma par un artiste professionnel; services de rédaction de scénarios; préparation, présentation, rédaction, réalisation et production d'émissions de radio, d'émissions de télévision, d'émissions diffusées par satellite, de productions cinématographiques et d'émissions de télévision diffusées par câble, de films et de spectacles; distribution d'émissions de radio, d'émissions diffusées par satellite et d'émissions de télévision; enseignement, nommément cours pour enfants dans les domaines de la science, de la technologie, de l'ingénierie et des mathématiques (STIM); services de production audio; offre d'installations pour la production de films ainsi que d'émissions de télévision et de radio; offre de spectacles, nommément divertissement de variétés pour enfants, à savoir présentation de spectacles devant public, de concerts, de spectacles de variétés pour enfants et de prestations de personnalités en direct à la radio; offre de représentations devant public, nommément de pièces de théâtre et de prestations de musique devant public; offre de spectacles, nommément divertissement de variétés pour enfants, à savoir présentation de spectacles devant public, de concerts, de spectacles de variétés pour enfants et de prestations de personnalités en direct à la radio; production de films et de films cinématographiques; production de dessins animés; production de présentations audiovisuelles; production de divertissement, à savoir d'une série télévisée ou radiophonique; production d'émissions de télévision; production d'enregistrements sonores; production d'effets spéciaux pour le cinéma, la radio et la télévision; organisation et tenue d'évènements sportifs; production de films de formation et de vidéos de formation; location d'installations pour la production d'émissions de télévision et de radio; publication de livres; souscription d'émissions de radio et de télévision; montage d'enregistrements vidéo, sonores, audio, télévisuels, radio et cinématographiques; enregistrement de divertissement, à savoir de contenu vidéo, de DVD, de CD, de films et de sons dans les domaines de la musique, de la vidéo, du cinéma; organisation et exécution de prestations de danse, de musique et de théâtre, nommément de comédies musicales; organisation et exécution de prestations de danse, de musique et de théâtre; organisation et réalisation d'émissions de radio et de télévision, de films, de spectacles ainsi que d'enregistrements sonores, de musique ou d'images; organisation et production de pièces de théâtre et de spectacles; organisation et tenue de conférences, de démonstrations, d'expositions, de présentations, de séminaires, de concerts, d'engagements d'un soir, de spectacles, d'évènements et de festivals à des fins éducatives, de divertissement,

d'enseignement et de formation; tenue de cours, de classes, de conférences, de présentations, de spectacles et d'ateliers éducatifs, pédagogiques et d'encadrement; services de bibliothèque électronique pour l'offre d'information électronique, à savoir de textes, d'information et de données audio et/ou vidéo, de jeux et de divertissement électroniques; offre de publications en ligne non téléchargeables; offre d'enregistrements sonores, musicaux et vidéo numériques non téléchargeables sur Internet; offre d'enregistrements sonores, musicaux et vidéo numériques non téléchargeables sur des sites Web de MP3 et de MP4; offre d'enregistrements sonores numériques non téléchargeables sur Internet; offre d'enregistrements sonores numériques non téléchargeables sur des sites Web de MP3; offre d'enregistrements musicaux et sonores numériques non téléchargeables sur Internet; offre d'enregistrements musicaux et sonores numériques non téléchargeables sur des sites Web de MP3; offre de vidéos, d'images, de films, d'enregistrements et d'émissions de radio et de télévision numériques non téléchargeables sur Internet; offre de vidéos, d'images, de films, d'enregistrements et d'émissions de radio et de télévision numériques non téléchargeables sur des sites Web de MP4; offre d'information dans le domaine du divertissement pour enfants, notamment de la musique, de la vidéo, du cinéma et des comédies musicales; services de divertissement, notamment offre de jeux informatiques et vidéo électroniques en ligne; offre de jeux informatiques et vidéo multijoueurs interactifs non téléchargeables sur des réseaux informatiques et des réseaux de communication mondiaux; services d'information, de conseil et de consultation dans le domaine du divertissement pour enfants, notamment des émissions de télévision, de la musique, des vidéos, du cinéma, des comédies musicales, des pièces de théâtre et des jeux vidéo.

Revendications

Date de priorité de production: 30 avril 2021, Pays ou Bureau: ROYAUME-UNI, demande no: UK00003635461 en liaison avec le même genre de produits et en liaison avec le même genre de services

Numéro de la demande 2,146,248

Date de production 2021-05-04

Numéro d'enregistrement international 1624732

Langue de la demande Anglais

DÉTAILS DU REQUÉRANT ET DE L'AGENT

Requérant

Nordic Basic Wear A/S
Grumstolsvej 4
DK-8270 Højbjerg
DENMARK

Agent

GOWLING WLG (CANADA) LLP
1 MAIN STREET WEST, HAMILTON,
ONTARIO, L8P4Z5

DÉTAILS DE LA MARQUE DE COMMERCE

GAI+LISVA

Type de la marque de commerce

Caractères standard

Produits

Classe 24

(1) Tissu et produits textiles, nommément tissus à usage textile; couvre-lits; dessus de table en plastique; essuie-mains; linge de lit; taies d'oreiller; nappes en tissu; couvertures pour enfants; linge de table en tissu; rideaux; linge de cuisine et de table en tissu; jetés; literie, nommément couvertures; tissus à la pièce, nommément tissus à usage textile; couvertures de lit; toile cirée pour confectionner des nappes.

Classe 25

(2) Vêtements, nommément chemises, robes, jupes, pantalons, sous-vêtements, pyjamas, hauts de yoga, pantalons de yoga, manteaux, vestes et shorts; articles chaussants, nommément chaussures; couvre-chefs, nommément chapeaux et petits bonnets.

Numéro de la demande 2,146,426

Date de production 2021-08-20

Numéro d'enregistrement international 1624844

Langue de la demande Français

DÉTAILS DU REQUÉRANT ET DE L'AGENT

Requérant

Philip Morris Products S.A.
Quai Jeanrenaud 3
CH-2000 Neuchâtel
SUISSE

Agent

GOWLING WLG (CANADA) LLP
SUITE 1600, 1 FIRST CANADIAN PLACE, 100
KING STREET WEST, TORONTO, ONTARIO,
M5X1G5

DÉTAILS DE LA MARQUE DE COMMERCE

TEREA SILVER

Type de la marque de commerce

Caractères standard

Produits

Classe 34

Vaporisateurs câblés pour des cigarettes électroniques et des appareils à fumer électroniques nommément appareils de chauffage portatifs et générateurs portatifs pour l'inhalation d'un aérosol contenant de la nicotine; tabac, brut ou manufacturé; produits du tabac, y compris cigares, cigarettes, cigarillos, tabac pour cigarettes à rouler soi-même, tabac pour pipe, tabac à chiquer, tabac à priser, kretek; snus; succédané du tabac non destinées à des fins médicales nommément liquides contenant de la nicotine pour cigarettes électroniques; articles pour fumeurs, à savoir papier à cigarettes et tubes, filtres pour cigarettes, boîtes pour tabac, étuis à cigarettes et cendriers, pipes pour fumeurs, appareils de poche à rouler les cigarettes, briquets pour fumeurs; allumettes; bâtonnets de tabac à fumer, produits du tabac pour être chauffés, appareils électroniques ainsi que leurs parties destinés à chauffer des cigarettes ou du tabac pour dégager des aérosols contenant de la nicotine pour l'inhalation; solutions liquides de nicotine pour usage dans des cigarettes électroniques; appareils à fumer électroniques nommément chauffage électroniques portatifs; cigarettes électroniques; cigarettes électroniques comme substituts des cigarettes traditionnelles; dispositifs électroniques nommément appareils de chauffage portatifs et générateurs portatifs pour l'inhalation des aérosols contenant de la nicotine; vaporisateurs oraux pour fumeurs, produits du tabac et succédanés du tabac; articles pour fumeurs pour des cigarettes électroniques nommément atomiseurs pour cigarettes, cartouches, enveloppes, bouchons, anneaux, ressorts, trousse de nettoyage pour cigarettes électroniques nommément tiges de nettoyage et brosses de nettoyage, boîtes à cigarettes électroniques, aromatisants pour tabac et solutions aromatisants liquide pour les cigarettes électronique, et les pièces et parties pour des produits précités; extincteurs pour cigarettes et des cigares ainsi que les bâtonnets de tabac chauffés; étuis à cigarettes électroniques rechargeables.

Revendications

Date de priorité de production: 23 février 2021, Pays ou Bureau: ALBANIE, demande no: AL/T /2021/220 en liaison avec le même genre de produits

Numéro de la demande 2,146,599

Date de production 2021-10-05

Numéro d'enregistrement international 1625529

Langue de la demande Anglais

DÉTAILS DU REQUÉRANT ET DE L'AGENT

Requérant

Merck Sharp & Dohme B.V.
Waarderweg 39
NL-2031 BN HAARLEM
NETHERLANDS

Agent

BORDEN LADNER GERVAIS LLP
Bay Adelaide Centre, East Tower, 22 Adelaide
St. West, TORONTO, ONTARIO, M5H4E3

DÉTAILS DE LA MARQUE DE COMMERCE

OQANMI

Type de la marque de commerce

Caractères standard

Produits

Classe 05

Préparations et substances pharmaceutiques pour l'oncologie.

Revendications

Date de priorité de production: 01 octobre 2021, Pays ou Bureau: Office Benelux de la PI (OBIP),
demande no: 1451122 en liaison avec le même genre de produits

Numéro de la demande 2,146,646

Date de production 2021-10-11

Numéro d'enregistrement international 1074695

Langue de la demande Anglais

DÉTAILS DU REQUÉRANT

Requérant

REDBOND COMPOSITES, S.L.

Avenida de Elche, 164

E-03008 ALICANTE

SPAIN

DÉTAILS DE LA MARQUE DE COMMERCE

REDBOND

Type de la marque de commerce

Caractères standard

Produits

Classe 06

Panneaux de façade en métal pour la construction; barrières et panneaux de clôture en métal; panneaux de plancher en métal; revêtements en métal pour plafonds.

Numéro de la demande 2,148,079
Numéro d'enregistrement international 1583700
Langue de la demande Anglais

Date de production 2021-10-08

DÉTAILS DU REQUÉRANT

Requérant
FUJITEC KABUSHIKI KAISHA(also trading as
FUJITEC CO., LTD.)
591-1, Miyata-cho,
Hikone-shi
Shiga 522-8588
JAPAN

DÉTAILS DE LA MARQUE DE COMMERCE

Type de la marque de commerce
Dessin

Représentation visuelle



Revendication de couleur

La couleur est revendiquée comme caractéristique de la marque de commerce. Bleu et noir. La marque est constituée du mot « AirTap » stylisé en noir et d'un dessin bleu. Un ovale bleu incliné est superposé au mot, à gauche duquel figure une paire de trois courbes symétriques bleues de longueurs et d'épaisseurs variables.

Produits

Classe 07

Ascenseurs; escaliers roulants; monte-plats; tapis roulants; bandes transporteuses; systèmes de stationnement mécaniques; systèmes de stationnement mécaniques pour bicyclettes; systèmes de commande pour ascenseurs, escaliers mécaniques, monte-plats, tapis roulants et bandes transporteuses; systèmes de commande pour systèmes de stationnement mécaniques et systèmes de stationnement mécaniques de bicyclettes.

Numéro de la demande 2,149,389

Date de production 2021-01-05

Numéro d'enregistrement international 1627998

Langue de la demande Français

DÉTAILS DU REQUÉRANT

Requérant

Maxime Poujaud

6 Mas Martegal

F-13220 Chateauneuf-les-martigues

FRANCE

DÉTAILS DE LA MARQUE DE COMMERCE

Type de la marque de commerce

Dessin

Représentation visuelle

SmartyPhor

Produits

Classe 09

(1) Montres intelligentes.

Classe 14

(2) Bracelets de montres.

Numéro de la demande 2,149,538

Date de production 2021-08-17

Numéro d'enregistrement international 1628828

Langue de la demande Anglais

DÉTAILS DU REQUÉRANT

Requérant

Bayerische Motoren Werke Aktiengesellschaft

Petuelring 130

80809 München

GERMANY

DÉTAILS DE LA MARQUE DE COMMERCE

ACEMAN

Type de la marque de commerce

Caractères standard

Produits

Classe 12

(1) Automobiles et pièces constituantes d'automobile.

Classe 28

(2) Voitures miniatures, voitures jouets, modèles réduits de véhicules.

Revendications

Date de priorité de production: 31 mars 2021, Pays ou Bureau: ALLEMAGNE, demande no: 30 2021 105 619 en liaison avec le même genre de produits

Numéro de la demande 2,149,792

Date de production 2021-10-20

Numéro d'enregistrement international 1628048

Langue de la demande Anglais

DÉTAILS DU REQUÉRANT ET DE L'AGENT

Requérant

Point380, Inc.
1221 Pennsylvania Ave., Ste. 200
Boulder CO 80302
UNITED STATES OF AMERICA

Agent

BERESKIN & PARR LLP/S.E.N.C.R.L., S.R.L.
SCOTIA PLAZA, 40 KING STREET WEST,
40th FLOOR, TORONTO, ONTARIO, M5H3Y2

DÉTAILS DE LA MARQUE DE COMMERCE

OPTERA

Type de la marque de commerce

Caractères standard

Services

Classe 35

(1) Services de conseillers d'affaires en matière de gestion environnementale, à savoir conseils aux entreprises et aux particuliers sur les questions d'impact, de conservation, de préservation et de protection environnementale, et analyses économiques à usage commercial; services de conseillers commerciaux et de prestation de conseils en lien avec des objectifs de durabilité environnementale et leur intégration dans des opérations et processus opérationnels; services de conseillers commerciaux fournissant des stratégies à des entreprises désireuses d'adopter des pratiques commerciales durables et socialement responsables; services de conseillers et de prestation de conseils dans le domaine de la durabilité environnementale, y compris évaluation d'opérations d'entreprises, finances, projets d'infrastructures et contrats de services en rapport avec la durabilité environnementale, l'efficacité et l'impact économique; services de conseillers dans le domaine des solutions d'affaires durables; services de conseillers dans le domaine de la stratégie de durabilité environnementale d'entreprises; rapports et évaluations d'experts en lien avec les objectifs de durabilité, l'impact environnemental et les stratégies d'approvisionnement en énergie renouvelable et les émissions de gaz à effet de serre d'entreprises; préparation de rapports commerciaux; mise à disposition d'informations dans le domaine des solutions d'affaires durables globales.

Classe 42

(2) Services de logiciels en tant que service (SaaS) proposant des bases de données et des outils logiciels pour la gestion, le suivi, l'optimisation, la génération de rapports, la prévision et l'analyse de la gestion de déchets, d'émissions, d'énergie, d'eau et de matériaux en rapport avec des opérations commerciales, la fabrication, la construction, la logistique, l'utilisation de produits et les chaînes d'approvisionnement.

Revendications

Date de priorité de production: 23 avril 2021, Pays ou Bureau: ÉTATS-UNIS D'AMÉRIQUE, demande no: 90667566 en liaison avec le même genre de services

Numéro de la demande 2,150,978
Numéro d'enregistrement international 1629545A
Langue de la demande Anglais

Date de production 2021-07-21

DÉTAILS DU REQUÉRANT

Requérant

Nintendo of America Inc.
4600 150th Avenue NE
Redmond, Washington 98052
UNITED STATES OF AMERICA

DÉTAILS DE LA MARQUE DE COMMERCE

Type de la marque de commerce

Dessin

Représentation visuelle

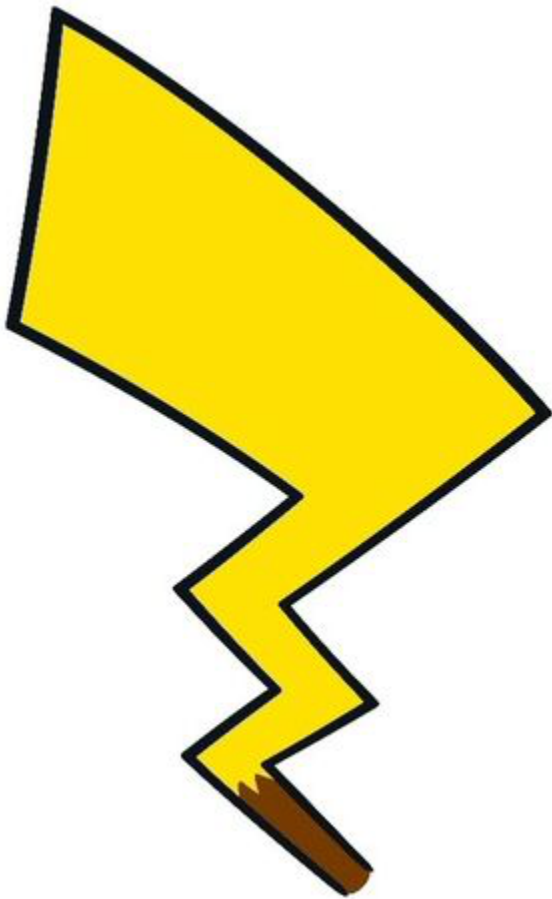

Description de la marque de commerce

La marque est constituée de la queue en zigzag d'une créature de fantaisie dont la largeur diminue du haut vers le bas. La partie supérieure de la queue est jaune, la partie inférieure de la queue est brune et la majeure partie de la queue comporte un contour noir.

Revendication de couleur

La couleur est revendiquée comme caractéristique de la marque de commerce. Noir, jaune et brun. La marque est constituée de la queue en zigzag d'une créature de fantaisie dont la largeur diminue du haut vers le bas. La partie supérieure de la queue est jaune, la partie inférieure de la queue est brune et la majeure partie de la queue comporte un contour noir.

Produits

Classe 09

(1) Programmes de jeux vidéo téléchargeables; cartouches de jeux vidéo; cartes mémoire pour machines de jeux vidéo; films de protection conçus pour smartphones; coques pour smartphones; étuis pour smartphones; ludiciels informatiques enregistrés; ludiciels téléchargeables; fichiers d'images téléchargeables contenant des illustrations, textes, séquences audio, séquences vidéo en lien avec des jeux vidéo et jeux de cartes à collectionner; fichiers de musique téléchargeables; publications électroniques téléchargeables, à savoir livres électroniques téléchargeables dans le domaine des histoires fictives, livrets et manuels dans le domaine des jeux vidéo et jeux de cartes à collectionner; batteries pour téléphones mobiles; casques à écouteurs; écouteurs.

Classe 25

(2) Vêtements, à savoir polos, sweatshirts, parkas, vestes, imperméables, culottes, robes, pantalons de survêtement, jupes et chandails; chemises; tee-shirts; pyjamas; sous-vêtements; costumes de bain; chaussettes; écharpes; cache-nez, écharpes; couvre-oreilles; gants; bavoirs, autres qu'en papier, à savoir bavoirs en tissu et bavoirs pour bébés en matières plastiques; chapeaux; casquettes; visières de casquette; ceintures; articles chaussants, à savoir articles chaussants de sport, articles chaussants de loisirs, articles chaussants pour enfants, articles chaussants d'exercice, articles chaussants pour enfants en bas âge, articles chaussants de pluie; chaussures de sport; sandales; pantoufles; costumes de déguisement; déguisements pour Halloween.

Classe 28

(3) Jeux, à savoir jeux de cartes, jeux de cartes promotionnels, puzzles, jeux de cartes à collectionner; jouets, à savoir balles et ballons en tant que jouets, porte-clés en tant que jouets, figurines en tant que jouets, jouets aquatiques, jouets en tant que peluches, jouets gonflables, articles de fête sous forme de petits jouets, ballons gonflables en tant que jouets, blocs de construction en tant que jouets; jouets rembourrés; poupées; jeux portables pourvus d'écrans à cristaux liquides; modules à main pour la pratique de jeux vidéo; films de protection conçus pour des écrans pour jeux portables; machines de jeux vidéos; modules de commande pour consoles de jeu; machines de salles de jeux vidéo; cartes à échanger pour jeux; étuis pour cartes à collectionner pour jeux; jeux de plateau; cartes à jouer; décorations pour arbres de Noël, à l'exception des éclairages, bougies et confiseries; mallettes de transport et de protection spécialement conçues pour des jeux vidéo de poche.

Revendications

Date de priorité de production: 22 janvier 2021, Pays ou Bureau: JAPON, demande no: 2021-007152 en liaison avec le même genre de produits

Numéro de la demande 2,151,103

Date de production 2021-09-17

Numéro d'enregistrement international 1629254

Langue de la demande Anglais

DÉTAILS DU REQUÉRANT ET DE L'AGENT

Requérant

Guangzhou Borui Cosmetics Co. LTD
No. 3-1, 3rd Floor,
Guangzhou Hongding Building, No. 561,
Yuncheng East Road, Sanyuanli Street,
Baiyun District, Guangzhou City
Guangdong Province
CHINA

Agent

JAMIE BASHTANYK
(TRADEMARK DEPOT), 3772 De La
Goudrelle, Saint-Lazare, QUEBEC, J7T2N1

DÉTAILS DE LA MARQUE DE COMMERCE

Type de la marque de commerce

Dessin

Représentation visuelle

The image shows the word 'Oilyoung' written in a large, elegant, black cursive script. The letters are fluid and interconnected, with a classic, handwritten feel. The 'O' is a large, open circle, and the 'y' has a long, sweeping tail that extends downwards and to the right. The overall appearance is that of a sophisticated brand logo.

Produits

Classe 03

Produits nettoyants tout usage; lotion nettoyante pour le visage; produit pour l'exfoliation de la peau; produits abrasifs, nommément abrasifs pour le resurfaçage des matériaux avant la peinture; parfumerie; cosmétiques; solutions nettoyantes cosmétiques pour la peau; dentifrice; encens; parfums d'ambiance; rouges à lèvres; masques de beauté; parfum.

Numéro de la demande 2,151,205
Numéro d'enregistrement international 1630532
Langue de la demande Français

Date de production 2021-10-14

DÉTAILS DU REQUÉRANT

Requérant
L'OREAL
14 rue Royale
F-75008 Paris
FRANCE

DÉTAILS DE LA MARQUE DE COMMERCE

Type de la marque de commerce
Dessin

Représentation visuelle

AIRY DEFENSE TECHNOLOG

Produits

Classe 01

(1) Produits chimiques entrant dans la composition de produits cosmétiques pour le soin de la peau.

Classe 03

(2) Produits cosmétiques et de maquillage.

Revendications

Date de priorité de production: 21 juillet 2021, Pays ou Bureau: FRANCE, demande no: 4786970 en liaison avec le même genre de produits

Numéro de la demande 2,151,662

Date de production 2021-12-03

Langue de la demande Anglais

DÉTAILS DU REQUÉRANT ET DE L'AGENT

Requérant

Ya Zong
No.12, Hedong Group
Songgang Village, Zhuwan Town
Dingyuan County, Anhui Province, 233200
CHINA

Agent

PAUL B. BÉLANGER
4360 av de Hampton, MONTRÉAL, QUEBEC,
H4A2L2

DÉTAILS DE LA MARQUE DE COMMERCE

BBOHSS

Type de la marque de commerce

Caractères standard

Produits

Classe 25

soutiens-gorge adhésifs; soutiens-gorge; ceintures d'habillement; corselets; gaines [sous-vêtements]; gants; bonneterie; costumes latex; layettes; ceintures de cuir; costumes de mascarade; ceintures porte-billets; châles; supports-chaussettes; chaussures de course à pointes; vêtements sports; complets-vestons; costumes en cuir; bretelles; sous-vêtements

Numéro de la demande 2,152,565

Date de production 2021-06-18

Numéro d'enregistrement international 1632164

Langue de la demande Anglais

DÉTAILS DU REQUÉRANT

Requérant

Metametrics, Inc.

800 Taylor Street,

Suite 102

Durham NC 27701

UNITED STATES OF AMERICA

DÉTAILS DE LA MARQUE DE COMMERCE

LEXILE

Type de la marque de commerce

Caractères standard

Services

Classe 42

(1) Mise à disposition, pour utilisation temporaire, de logiciels non téléchargeables en ligne pour l'analyse de la difficulté de texte et la mise à disposition d'une mesure de difficulté de texte;

(2) Mise à disposition, pour utilisation temporaire, de logiciels non téléchargeables en ligne pour l'analyse d'enregistrements audio et la mise à disposition d'une mesure de compréhension de lecture et de capacité de lecture

Revendications

Date de priorité de production: 20 avril 2021, Pays ou Bureau: ÉTATS-UNIS D'AMÉRIQUE, demande no: 90658330 en liaison avec le même genre de services (2)

Numéro de la demande 2,152,610

Date de production 2021-07-27

Numéro d'enregistrement international 1632087

Langue de la demande Anglais

DÉTAILS DU REQUÉRANT

Requérant

Bath & Body Works Brand Management, Inc.

Seven Limited Parkway

Reynoldsburg OH 43068

UNITED STATES OF AMERICA

DÉTAILS DE LA MARQUE DE COMMERCE

SUN-DRENCHED LINEN

Type de la marque de commerce

Caractères standard

Produits

Classe 03

(1) Produits de soins personnels, à savoir savons pour les mains, diffuseurs à roseaux pour fragrances d'ambiance, fragrances d'intérieur, recharges de fragrance d'intérieur pour diffuseurs de fragrance d'intérieur électriques et non électriques, huiles parfumées dégageant des arômes une fois chauffées, pulvérisateurs parfumés d'intérieur, huiles parfumées pour la maison.

Classe 04

(2) Bougies.

Classe 05

(3) Préparations assainissantes pour les mains.

Revendications

Date de priorité de production: 30 janvier 2021, Pays ou Bureau: ÉTATS-UNIS D'AMÉRIQUE, demande no: 90499757 en liaison avec le même genre de produits

Numéro de la demande 2,152,657

Date de production 2021-08-24

Numéro d'enregistrement international 1632210

Langue de la demande Anglais

DÉTAILS DU REQUÉRANT

Requérant

CTC Global Corporation

2026 McGaw Avenue

Irvine CA 92614

UNITED STATES OF AMERICA

DÉTAILS DE LA MARQUE DE COMMERCE

ACCC

Type de la marque de commerce

Caractères standard

Services

Classe 42

Services d'ingénierie sous forme de services de conseillers en ingénierie en lien avec l'installation de lignes électriques aériennes; services de conseillers en ingénierie pour la sélection de composants de lignes électriques aériennes; services de conseillers en ingénierie pour la préparation d'offres relatives à l'installation de lignes électriques aériennes.

Numéro de la demande 2,152,868

Date de production 2021-10-20

Numéro d'enregistrement international 1631510

Langue de la demande Français

DÉTAILS DU REQUÉRANT ET DE L'AGENT

Requérant

CHATEAU DE LA CASSEMICHÈRE
LA CASSEMICHÈRE
F-44330 LA CHAPELLE-HEULIN
FRANCE

Agent

ROBIC
630, boul. René-Lévesque Ouest, 20e étage,
Montréal, QUÉBEC, H3B1S6

DÉTAILS DE LA MARQUE DE COMMERCE

CASSEMICHÈRE

Type de la marque de commerce

Caractères standard

Produits

Classe 33

Boissons alcoolisées, à savoir vins.

Revendications

Date de priorité de production: 26 avril 2021, Pays ou Bureau: FRANCE, demande no: 4759678 en liaison avec le même genre de produits

Numéro de la demande 2,152,908
Numéro d'enregistrement international 1632281
Langue de la demande Anglais

Date de production 2021-10-25

DÉTAILS DU REQUÉRANT

Requérant
OSI INDUSTRIES, LLC
1225 Corporate Boulevard
Aurora IL 60505
UNITED STATES OF AMERICA

DÉTAILS DE LA MARQUE DE COMMERCE

Type de la marque de commerce
Dessin

Représentation visuelle



Food
Safety
Always
Look out.



Speak up.
Act now.

Description de la marque de commerce

La marque se compose d'un point d'exclamation sur une forme de croissant de lune à côté des mots Food, au-dessus des mots Safety, au-dessus des mots Always, au-dessus des mots Look out, au-dessus des mots Speak up, au-dessus des mots Act now

Services

Classe 35

(1) Promotion de la sensibilisation à la sécurité alimentaire.

Classe 41

(2) Services de formation virtuelle dans le domaine de la sécurité alimentaire; organisation et animation de cours de formation dans le domaine de la sécurité alimentaire; organisation et animation d'ateliers de formation dans le domaine de la sécurité alimentaire; mise à disposition de formations dans le domaine de la sécurité alimentaire; services de conseillers dans le domaine de la sécurité alimentaire; services de formation dans le domaine de la sécurité alimentaire; services éducatifs, à savoir animation de cours, séminaires, conférences, ateliers dans le domaine de la sécurité alimentaire et distribution de matériel de formation s'y rapportant; services éducatifs, à savoir animation de programmes dans le domaine de la défense de la sécurité alimentaire.

Revendications

Date de priorité de production: 24 août 2021, Pays ou Bureau: ÉTATS-UNIS D'AMÉRIQUE, demande no: 90900004 en liaison avec le même genre de services

Numéro de la demande 2,152,915
Numéro d'enregistrement international 1631830
Langue de la demande Anglais

Date de production 2021-10-26

DÉTAILS DU REQUÉRANT

Requérant
Sascha Katzenstein
Alte Langgasse 23
63457 Hanau
GERMANY

DÉTAILS DE LA MARQUE DE COMMERCE

Dipoxy

Type de la marque de commerce
Caractères standard

Produits

Classe 08

(1) Outils à main et instruments à fonctionnement manuel, en particulier spatules pour la peinture.

Classe 09

(2) Pipettes et verres gradués, en particulier pour le mesurage et le mélange de peintures.

Classe 17

(3) Rubans adhésifs, bandes adhésives et films adhésifs, en particulier pour la fabrication de moules; caoutchouc de silicone pour la fabrication de moules.

Revendications

Date de priorité de production: 28 avril 2021, Pays ou Bureau: ALLEMAGNE, demande no: 30 2021 107 532 en liaison avec le même genre de produits

Numéro de la demande 2,152,925

Date de production 2021-10-26

Numéro d'enregistrement international 1630989

Langue de la demande Anglais

DÉTAILS DU REQUÉRANT ET DE L'AGENT

Requérant

Apple Inc.
One Apple Park Way
Cupertino CA 95014
UNITED STATES OF AMERICA

Agent

BAKER & MCKENZIE LLP
BROOKFIELD PLACE, 181 BAY STREET,
SUITE 2100, P.O. BOX 874, TORONTO,
ONTARIO, M5J2T3

DÉTAILS DE LA MARQUE DE COMMERCE

APPLE AIRTAG

Type de la marque de commerce

Caractères standard

Produits

Classe 14

Chaînes porte-clés; anneaux porte-clés.

Revendications

Date de priorité de production: 04 mai 2021, Pays ou Bureau: JAMAÏQUE, demande no: 83234 en liaison avec le même genre de produits

Numéro de la demande 2,152,932

Date de production 2021-10-26

Numéro d'enregistrement international 1632304

Langue de la demande Anglais

DÉTAILS DU REQUÉRANT ET DE L'AGENT

Requérant

Zimmer, Inc.

345 East Main Street

Warsaw IN 46580

UNITED STATES OF AMERICA

Agent

SMART & BIGGAR LP

SUITE 900, 55 METCALFE STREET, P.O.

BOX 2999, STATION D, OTTAWA, ONTARIO,

K1P5Y6

DÉTAILS DE LA MARQUE DE COMMERCE

MOVING YOU FORWARD

Type de la marque de commerce

Caractères standard

Produits

Classe 10

Implants articulaires orthopédiques se composant de matériaux artificiels

Services

Classe 44

Fourniture d'informations médicales et en matière de santé de patients dans le domaine orthopédique; services médicaux dans le domaine de la planification chirurgicale préopératoire pour procédures d'implants orthopédiques

Revendications

Date de priorité de production: 27 mai 2021, Pays ou Bureau: ÉTATS-UNIS D'AMÉRIQUE, demande no: 90738729 en liaison avec le même genre de produits; 04 octobre 2021, Pays ou Bureau: ÉTATS-UNIS D'AMÉRIQUE, demande no: 97058261 en liaison avec le même genre de services

Numéro de la demande 2,152,948
Numéro d'enregistrement international 1632295
Langue de la demande Anglais

Date de production 2021-10-28

DÉTAILS DU REQUÉRANT

Requérant

MOEMENT, INC.
7401 S. Sepulveda Blvd, Apt 119
Los Angeles CA 90045
UNITED STATES OF AMERICA

DÉTAILS DE LA MARQUE DE COMMERCE

Type de la marque de commerce

Dessin

Représentation visuelle



Description de la marque de commerce

La marque se compose du profil latéral d'une tête de chien tournée vers la gauche, et à droite de la tête du chien figure le mot "MoeGo", quatre ovales se trouvant au-dessus de la lettre "e" lui donnant ainsi l'aspect d'une patte de chien

Produits

Classe 09

Logiciels téléchargeables pour la gestion d'affaires dans les domaines du toilettage d'animaux de compagnie, de la garde de jour pour animaux de compagnie et dans le domaine vétérinaire, à savoir pour le suivi en matière d'horaires et de dépenses, budgétisation, préparation, diffusion et traitement de factures et paiements, tenue de livres, traitement et enregistrement de données de transactions financières, préparation et gestion de commandes de travail, partage de documents, messagerie électronique, gestion des achats de produits en groupe, gestion de la clientèle, gestion du marketing, gestion de la planification, gestion des stocks et gestion d'employés; applications mobiles pour la gestion d'affaires dans les domaines du toilettage d'animaux de compagnie, de la garde de jour pour animaux de compagnie et dans le domaine vétérinaire, à savoir pour le suivi en matière d'horaires et de dépenses, budgétisation, préparation, diffusion et

traitement de factures et paiements, tenue de livres, traitement et enregistrement de données de transactions financières, préparation et gestion de commandes de travail, partage de documents, messagerie électronique, gestion des achats de produits en groupe, gestion de la clientèle, gestion du marketing, gestion de la planification, gestion des stocks et gestion d'employés; logiciels téléchargeables pour services financiers, à savoir facilitation de services de paiement, services de prêt et services de paye; applications mobiles pour services financiers, à savoir facilitation de services de paiement, services de prêt et services de paye.

Numéro de la demande 2,152,954

Date de production 2021-10-28

Numéro d'enregistrement international 1631698

Langue de la demande Anglais

DÉTAILS DU REQUÉRANT ET DE L'AGENT

Requérant

Monahan Products, LLC
276 Weymouth Road
Rockland MA 02370
UNITED STATES OF AMERICA

Agent

RICHEs, MCKENZIE & HERBERT LLP
SUITE 1800, 2 BLOOR STREET EAST,
TORONTO, ONTARIO, M4W3J5

DÉTAILS DE LA MARQUE DE COMMERCE

COVER MORE GROUND

Type de la marque de commerce

Caractères standard

Produits

Classe 12

Poussettes d'enfant; poussettes de jogging; poussettes tout-terrain; poussettes-cannes pliables.

Revendications

Date de priorité de production: 14 juillet 2021, Pays ou Bureau: ÉTATS-UNIS D'AMÉRIQUE,
demande no: 90828216 en liaison avec le même genre de produits

Numéro de la demande 2,152,955

Date de production 2021-10-28

Numéro d'enregistrement international 1631602

Langue de la demande Anglais

DÉTAILS DU REQUÉRANT

Requérant

MOEMENT, INC.

7401 S. Sepulveda Blvd, Apt 119

Los Angeles CA 90045

UNITED STATES OF AMERICA

DÉTAILS DE LA MARQUE DE COMMERCE

MOEGO

Type de la marque de commerce

Caractères standard

Produits

Classe 09

Logiciels téléchargeables pour la gestion d'affaires dans les domaines du toilettage d'animaux de compagnie, de la garde de jour pour animaux de compagnie et dans le domaine vétérinaire, à savoir pour le suivi en matière d'horaires et de dépenses, budgétisation, préparation, diffusion et traitement de factures et paiements, tenue de livres, traitement et enregistrement de données de transactions financières, préparation et gestion de commandes de travail, partage de documents, messagerie électronique, gestion des achats de produits en groupe, gestion de la clientèle, gestion du marketing, gestion de la planification, gestion des stocks et gestion d'employés; applications mobiles pour la gestion d'affaires dans les domaines du toilettage d'animaux de compagnie, de la garde de jour pour animaux de compagnie et dans le domaine vétérinaire, à savoir pour le suivi en matière d'horaires et de dépenses, budgétisation, préparation, diffusion et traitement de factures et paiements, tenue de livres, traitement et enregistrement de données de transactions financières, préparation et gestion de commandes de travail, partage de documents, messagerie électronique, gestion des achats de produits en groupe, gestion de la clientèle, gestion du marketing, gestion de la planification, gestion des stocks et gestion d'employés; logiciels téléchargeables pour services financiers, à savoir facilitation de services de paiement, services de prêt et services de paye; applications mobiles pour services financiers, à savoir facilitation de services de paiement, services de prêt et services de paye.

Numéro de la demande 2,152,961

Date de production 2021-10-28

Numéro d'enregistrement international 1631316

Langue de la demande Anglais

DÉTAILS DU REQUÉRANT

Requérant

Cowbell Cyber, Inc.
6800 Koll Center Parkway, Suite 210
Pleasanton CA 94566
UNITED STATES OF AMERICA

DÉTAILS DE LA MARQUE DE COMMERCE

MOO

Type de la marque de commerce

Caractères standard

Services

Classe 42

Services de logiciels en tant que service (SaaS) proposant des logiciels pour l'évaluation et la souscription de risques en matière d'assurances; services de logiciels en tant que service (SaaS) proposant des logiciels pour une plateforme d'analyse de données technologiques utilisant une intelligence artificielle et des algorithmes d'apprentissage automatique pour l'évaluation et la souscription de risques en matière d'assurances; services de logiciels en tant que service (SaaS) proposant des logiciels agrégeant des données et remplissant des demandes d'assurance; services de logiciels en tant que service (SaaS) proposant des logiciels analysant l'assurabilité d'une entreprise portant sur l'assurance de biens et d'accidents de personnes et recommandant des couvertures et des politiques sur la base d'une exposition aux risques assurables d'une entreprise.

Numéro de la demande 2,152,962

Date de production 2021-10-28

Numéro d'enregistrement international 1631313

Langue de la demande Anglais

DÉTAILS DU REQUÉRANT

Requérant

Cowbell Cyber, Inc.
6800 Koll Center Parkway, Suite 210
Pleasanton CA 94566
UNITED STATES OF AMERICA

DÉTAILS DE LA MARQUE DE COMMERCE

COWBELL

Type de la marque de commerce

Caractères standard

Services

Classe 36

(1) Services d'assurances, à savoir mise à disposition de souscription, d'émission et d'administration d'assurances de biens et risques divers; services de conseillers et d'information en matière d'assurances.

Classe 42

(2) Services de logiciels en tant que service (SaaS) proposant des logiciels pour l'évaluation et la souscription de risques en matière d'assurances; services de logiciels en tant que service (SaaS) proposant des logiciels pour une plateforme d'analyse de données technologiques utilisant une intelligence artificielle et des algorithmes d'apprentissage automatique pour l'évaluation et la souscription de risques en matière d'assurances; services de logiciels en tant que service (SaaS) proposant des logiciels agrégeant des données et remplissant des demandes d'assurance; services de logiciels en tant que service (SaaS) proposant des logiciels analysant l'assurabilité d'une entreprise portant sur l'assurance de biens et d'accidents de personnes et recommandant des couvertures et des politiques sur la base d'une exposition aux risques assurables d'une entreprise.

Numéro de la demande 2,152,965
Numéro d'enregistrement international 1632297
Langue de la demande Anglais

Date de production 2021-10-29

DÉTAILS DU REQUÉRANT ET DE L'AGENT

Requérant

SSG Capital Advisors, LLC
Tower Bridge, Suite 420
300 Barr Harbor Drive West
Conshohocken PA 19428
UNITED STATES OF AMERICA

Agent

PERLEY-ROBERTSON, HILL & MCDUGALL
LLP
1400 - 340 ALBERT STREET, OTTAWA,
ONTARIO, K1R0A5

DÉTAILS DE LA MARQUE DE COMMERCE

Type de la marque de commerce

Dessin

Représentation visuelle



INVESTMENT BANKING
SPECIAL SITUATIONS

Description de la marque de commerce

La marque est constituée d'un S stylisé à gauche, des lettres SSG au-dessus des mots CAPITAL ADVISORS LLC, dont ils sont séparés par un trait. Les mots stylisés INVESTMENT BANKING sont à droite des lettres SSG et au-dessus des mots SPECIAL SITUATIONS.

Désistement

Le droit à l'emploi exclusif des mots CAPITAL ADVISORS, LLC et INVESTMENT BANKING SPECIAL SITUATIONS en dehors de la marque de commerce n'est pas accordé.

Services

Classe 36

Services financiers, à savoir services bancaires d'investissement, services de conseillers financiers dans le domaine des fusions et acquisitions, placements privés de dettes actives, titres de créance et fonds propres à des prêteurs et investisseurs et services de restructuration financière.

Numéro de la demande 2,152,968

Date de production 2021-10-29

Numéro d'enregistrement international 1632292

Langue de la demande Anglais

DÉTAILS DU REQUÉRANT

Requérant

Uproot Lint LLC

8350 NW 52nd Ter.

Suite 301 #309

Miami FL 33166

UNITED STATES OF AMERICA

DÉTAILS DE LA MARQUE DE COMMERCE

UPROOT CLEAN

Type de la marque de commerce

Caractères standard

Produits

Classe 21

Grattoirs pour le nettoyage de surfaces en fibres naturelles ou artificielles; grattoirs à main pour le nettoyage de surfaces en fibres naturelles ou artificielles; grattoirs pour le nettoyage de vêtements, moquettes, meubles, sièges de voiture, tapis de voiture et paillasons; grattoirs à fonctionnement manuel pour le nettoyage de surfaces comprenant des fibres naturelles ou artificielles.

Revendications

Date de priorité de production: 07 juillet 2021, Pays ou Bureau: ÉTATS-UNIS D'AMÉRIQUE, demande no: 90816004 en liaison avec le même genre de produits

Numéro de la demande 2,153,020

Date de production 2021-11-03

Numéro d'enregistrement international 1632316

Langue de la demande Anglais

DÉTAILS DU REQUÉRANT

Requérant

Gilbarco Inc.

7300 West Friendly Avenue

Greensboro NC 27410

UNITED STATES OF AMERICA

DÉTAILS DE LA MARQUE DE COMMERCE

EVERSE

Type de la marque de commerce

Caractères standard

Services

Classe 37

(1) Services d'installation, entretien et réparation pour infrastructures de charge et appareils de charge pour véhicules électriques; services d'assistance par centres d'appels sous forme de conseils techniques concernant l'entretien et la réparation d'infrastructures de charge et appareils de charge pour véhicules électriques; services d'assistance par centres d'appels sous forme de fourniture d'informations et conseils techniques concernant la charge de véhicules électriques.

Classe 42

(2) Services de logiciels en tant que service (SaaS) proposant des logiciels pour la gestion d'infrastructures de charge et appareils de charge pour véhicules électriques; services de logiciels en tant que service (SaaS) proposant des logiciels à utiliser avec des infrastructures de charge et appareils de charge pour véhicules électriques, à savoir pour le diagnostic à distance, la gestion d'énergie, la programmation d'équipements, le traitement de paiements pour des sessions de charge de véhicules, ainsi que pour la collecte et l'établissement de rapports de données d'usage et d'utilisation; surveillance à distance du fonctionnement et de l'utilisation d'infrastructures de charge et appareils de charge pour véhicules électriques; services d'assistance par centres d'appels sous forme d'assistance technique, à savoir diagnostic de problèmes avec des infrastructures de charge et appareils de charge pour véhicules électriques; services d'assistance par des centres d'appels sous forme de dépannage de problèmes de logiciels informatiques se rapportant à des logiciels en lien avec la charge de véhicules électriques.

Revendications

Date de priorité de production: 04 mai 2021, Pays ou Bureau: ÉTATS-UNIS D'AMÉRIQUE, demande no: 90689326 en liaison avec le même genre de services

Numéro de la demande 2,153,025
Numéro d'enregistrement international 1631622
Langue de la demande Anglais

Date de production 2021-11-04

DÉTAILS DU REQUÉRANT ET DE L'AGENT

Requérant

Koniku Inc.
2597 Kerner Boulevard
San Rafael CA 94901
UNITED STATES OF AMERICA

Agent

CLARK WILSON LLP
900 - 885 WEST GEORGIA STREET,
VANCOUVER, BRITISH COLUMBIA, V6C3H1

DÉTAILS DE LA MARQUE DE COMMERCE

Type de la marque de commerce

Dessin

Représentation visuelle



Description de la marque de commerce

La marque est constituée d'un neurone stylisé recourbé sur lui-même avec des neurotransmetteurs entre les dendrites apicaux et distaux ou les axones; le mot KONIKU se trouve à droite.

Traduction des caractères étrangers

La traduction anglaise fournie par le requérant pour le mot KONIKU est « immortal ».

Services

Classe 42

Recherche de produits perfectionnés dans le domaine de l'intelligence artificielle.

Numéro de la demande 2,153,065

Date de production 2021-11-09

Numéro d'enregistrement international 1632127

Langue de la demande Anglais

DÉTAILS DU REQUÉRANT ET DE L'AGENT

Requérant

ACTALIS SPA
Via S. Clemente 53
I-24036 Ponte San Pietro (Bergamo)
ITALY

Agent

OYEN WIGGS GREEN & MUTALA LLP
480-THE STATION, 601 WEST CORDOVA
STREET, VANCOUVER, BRITISH
COLUMBIA, V6B1G1

DÉTAILS DE LA MARQUE DE COMMERCE

Type de la marque de commerce

Dessin

Représentation visuelle



Description de la marque de commerce

La marque se compose d'un grand triangle stylisé avec trois triangles plus petits qui se chevauchent dans la partie centrale droite du grand triangle, qui se trouve à gauche du mot "ACTALIS" en majuscules

Produits

Classe 09

Logiciels téléchargeables pour garantir la sécurité du courrier électronique; cartes d'identité à code; cartes-clés codées.

Services

Classe 38

(1) Services de communication de données par courrier électronique; services de télécommunication sous forme de services téléphoniques proposant diverses fonctions téléphoniques, à savoir numéros spéciaux gratuits, messagerie vocale, extensions multiples pour

boîtes à lettres électroniques, notification de messages téléphoniques, fonctions de télécopie, rapports détaillés des appels, appels en attente, identification d'appels, renvoi automatique d'appels et messages en attente; transmission de courrier électronique; services de messagerie vocale.

Classe 42

(2) Services de conseillers dans le domaine de la sécurité informatique; services de sécurité informatique sous forme d'administration de certificats numériques; services d'analyse de menaces en matière de sécurité informatique pour la protection de données; services informatiques, à savoir services de récupération de données cryptées; services informatiques, à savoir filtrage de messages électroniques indésirables; services de cryptage de données; services de décodage et cryptage de données; conception, développement et mise en œuvre de logiciels; services d'authentification de courrier électronique et de documents électroniques; services d'horodatage de courrier électronique et de documents électroniques; services de vérification de signatures électroniques à l'aide de technologies permettant l'authentification de l'identité d'utilisateurs; fourniture de services d'authentification d'utilisateurs utilisant des technologies d'ouverture de session unique pour des applications logicielles en ligne; services d'authentification d'utilisateurs utilisant une technologie d'authentification unique pour des applications logicielles en ligne.

Revendications

Date de priorité de production: 27 septembre 2021, Pays ou Bureau: ÉTATS-UNIS D'AMÉRIQUE, demande no: 97048068 en liaison avec le même genre de produits et en liaison avec le même genre de services

Numéro de la demande 2,153,072

Date de production 2021-11-09

Numéro d'enregistrement international 1631379

Langue de la demande Anglais

DÉTAILS DU REQUÉRANT ET DE L'AGENT

Requérant

Conveyor, Inc.
548 Market Street, PMB 74941
San Francisco CA 94104
UNITED STATES OF AMERICA

Agent

GOWLING WLG (CANADA) LLP
SUITE 2600, 160 ELGIN STREET, OTTAWA,
ONTARIO, K1P1C3

DÉTAILS DE LA MARQUE DE COMMERCE

CONVEYOR

Type de la marque de commerce

Caractères standard

Services

Classe 42

Logiciels non téléchargeables en ligne pour la conformité en matière de sécurité, la gestion des risques et la sécurité des données.

Revendications

Date de priorité de production: 11 juin 2021, Pays ou Bureau: ÉTATS-UNIS D'AMÉRIQUE,
demande no: 90770069 en liaison avec le même genre de services

Numéro de la demande 2,153,076

Date de production 2021-11-09

Numéro d'enregistrement international 1631365

Langue de la demande Anglais

DÉTAILS DU REQUÉRANT ET DE L'AGENT

Requérant

Vertex Pharmaceuticals Incorporated
50 Northern Avenue
Boston MA 02210
UNITED STATES OF AMERICA

Agent

PERLEY-ROBERTSON, HILL & MCDOUGALL
LLP
1400 - 340 ALBERT STREET, OTTAWA,
ONTARIO, K1R0A5

DÉTAILS DE LA MARQUE DE COMMERCE

REXFOCAS

Type de la marque de commerce

Caractères standard

Produits

Classe 05

Préparations pharmaceutiques pour le traitement de troubles sanguins; préparations pharmaceutiques pour le traitement de la thalassémie et de la drépanocytose.

Revendications

Date de priorité de production: 28 octobre 2021, Pays ou Bureau: ÉTATS-UNIS D'AMÉRIQUE, demande no: 97096667 en liaison avec le même genre de produits

Numéro de la demande 2,153,079

Date de production 2021-11-09

Numéro d'enregistrement international 1631363

Langue de la demande Anglais

DÉTAILS DU REQUÉRANT ET DE L'AGENT

Requérant

Vertex Pharmaceuticals Incorporated
50 Northern Avenue
Boston MA 02210
UNITED STATES OF AMERICA

Agent

PERLEY-ROBERTSON, HILL & MCDOUGALL
LLP
1400 - 340 ALBERT STREET, OTTAWA,
ONTARIO, K1R0A5

DÉTAILS DE LA MARQUE DE COMMERCE

AYMVOKE

Type de la marque de commerce

Caractères standard

Produits

Classe 05

Préparations pharmaceutiques pour le traitement de troubles sanguins; préparations pharmaceutiques pour le traitement de la thalassémie et de la drépanocytose.

Revendications

Date de priorité de production: 28 octobre 2021, Pays ou Bureau: ÉTATS-UNIS D'AMÉRIQUE, demande no: 97096645 en liaison avec le même genre de produits

Numéro de la demande 2,153,080

Date de production 2021-11-09

Numéro d'enregistrement international 1631362

Langue de la demande Anglais

DÉTAILS DU REQUÉRANT ET DE L'AGENT

Requérant

Vertex Pharmaceuticals Incorporated
50 Northern Avenue
Boston MA 02210
UNITED STATES OF AMERICA

Agent

PERLEY-ROBERTSON, HILL & MCDOUGALL
LLP
1400 - 340 ALBERT STREET, OTTAWA,
ONTARIO, K1R0A5

DÉTAILS DE LA MARQUE DE COMMERCE

VOXVOKA

Type de la marque de commerce

Caractères standard

Produits

Classe 05

Préparations pharmaceutiques pour le traitement de troubles sanguins; préparations pharmaceutiques pour le traitement de la thalassémie et de la drépanocytose.

Revendications

Date de priorité de production: 28 octobre 2021, Pays ou Bureau: ÉTATS-UNIS D'AMÉRIQUE, demande no: 97096624 en liaison avec le même genre de produits

Numéro de la demande 2,153,081

Date de production 2021-11-09

Numéro d'enregistrement international 1631361

Langue de la demande Anglais

DÉTAILS DU REQUÉRANT ET DE L'AGENT

Requérant

Vertex Pharmaceuticals Incorporated
50 Northern Avenue
Boston MA 02210
UNITED STATES OF AMERICA

Agent

PERLEY-ROBERTSON, HILL & MCDOUGALL
LLP
1400 - 340 ALBERT STREET, OTTAWA,
ONTARIO, K1R0A5

DÉTAILS DE LA MARQUE DE COMMERCE

VOZME

Type de la marque de commerce

Caractères standard

Produits

Classe 05

Préparations pharmaceutiques pour le traitement de troubles sanguins; préparations pharmaceutiques pour le traitement de la thalassémie et de la drépanocytose.

Revendications

Date de priorité de production: 28 octobre 2021, Pays ou Bureau: ÉTATS-UNIS D'AMÉRIQUE, demande no: 97096659 en liaison avec le même genre de produits

Numéro de la demande 2,153,082

Date de production 2021-11-09

Numéro d'enregistrement international 1631360

Langue de la demande Anglais

DÉTAILS DU REQUÉRANT ET DE L'AGENT

Requérant

Vertex Pharmaceuticals Incorporated
50 Northern Avenue
Boston MA 02210
UNITED STATES OF AMERICA

Agent

PERLEY-ROBERTSON, HILL & MCDOUGALL
LLP
1400 - 340 ALBERT STREET, OTTAWA,
ONTARIO, K1R0A5

DÉTAILS DE LA MARQUE DE COMMERCE

CASGEVY

Type de la marque de commerce

Caractères standard

Produits

Classe 05

Préparations pharmaceutiques pour le traitement de troubles sanguins; préparations pharmaceutiques pour le traitement de la thalassémie et de la drépanocytose.

Revendications

Date de priorité de production: 28 octobre 2021, Pays ou Bureau: ÉTATS-UNIS D'AMÉRIQUE, demande no: 97096682 en liaison avec le même genre de produits

Numéro de la demande 2,153,083

Date de production 2021-11-09

Numéro d'enregistrement international 1631358

Langue de la demande Anglais

DÉTAILS DU REQUÉRANT ET DE L'AGENT

Requérant

Vertex Pharmaceuticals Incorporated
50 Northern Avenue
Boston MA 02210
UNITED STATES OF AMERICA

Agent

PERLEY-ROBERTSON, HILL & MCDOUGALL
LLP
1400 - 340 ALBERT STREET, OTTAWA,
ONTARIO, K1R0A5

DÉTAILS DE LA MARQUE DE COMMERCE

MYVOIZA

Type de la marque de commerce

Caractères standard

Produits

Classe 05

Préparations pharmaceutiques pour le traitement de troubles sanguins; préparations pharmaceutiques pour le traitement de la thalassémie et de la drépanocytose.

Revendications

Date de priorité de production: 28 octobre 2021, Pays ou Bureau: ÉTATS-UNIS D'AMÉRIQUE, demande no: 97096676 en liaison avec le même genre de produits

Numéro de la demande 2,153,091
Numéro d'enregistrement international 1631725
Langue de la demande Anglais

Date de production 2021-11-10

DÉTAILS DU REQUÉRANT

Requérant

FibroGen, Inc.
409 Illinois Street
San Francisco CA 94158
UNITED STATES OF AMERICA

DÉTAILS DE LA MARQUE DE COMMERCE

EFREVIC

Type de la marque de commerce

Caractères standard

Produits

Classe 05

Préparations pharmaceutiques pour le traitement de troubles chroniques fibrotiques et prolifératifs; préparations pharmaceutiques pour le traitement du cancer, de la dystrophie musculaire et de la fibrose pulmonaire idiopathique.

Revendications

Date de priorité de production: 04 novembre 2021, Pays ou Bureau: ÉTATS-UNIS D'AMÉRIQUE, demande no: 97109146 en liaison avec le même genre de produits

Numéro de la demande 2,153,092

Date de production 2021-11-10

Numéro d'enregistrement international 1631724

Langue de la demande Anglais

DÉTAILS DU REQUÉRANT

Requérant

Aterian Investment Management, LP
8th Floor, 550 Fifth Avenue
New York NY 10036
UNITED STATES OF AMERICA

DÉTAILS DE LA MARQUE DE COMMERCE

ATERIAN INVESTMENT PARTNERS

Type de la marque de commerce

Caractères standard

Services

Classe 36

Services financiers, à savoir services de gestion de placements et de placement dans des fonds de capital-investissement.

Revendications

Date de priorité de production: 11 mai 2021, Pays ou Bureau: ÉTATS-UNIS D'AMÉRIQUE, demande no: 90703035 en liaison avec le même genre de services

Numéro de la demande 2,153,094

Date de production 2021-11-10

Numéro d'enregistrement international 1631535

Langue de la demande Anglais

DÉTAILS DU REQUÉRANT

Requérant

FibroGen, Inc.

409 Illinois Street

San Francisco CA 94158

UNITED STATES OF AMERICA

DÉTAILS DE LA MARQUE DE COMMERCE

CETGOFY

Type de la marque de commerce

Caractères standard

Produits

Classe 05

Préparations pharmaceutiques pour le traitement de troubles chroniques fibrotiques et prolifératifs; préparations pharmaceutiques pour le traitement du cancer, de la dystrophie musculaire et de la fibrose pulmonaire idiopathique.

Revendications

Date de priorité de production: 04 novembre 2021, Pays ou Bureau: ÉTATS-UNIS D'AMÉRIQUE, demande no: 97109149 en liaison avec le même genre de produits

Numéro de la demande 2,153,095

Date de production 2021-11-10

Numéro d'enregistrement international 1631534

Langue de la demande Anglais

DÉTAILS DU REQUÉRANT ET DE L'AGENT

Requérant

Great Plains Manufacturing, Incorporated
1525 E North Street
Salina KS 67401
UNITED STATES OF AMERICA

Agent

GOWLING WLG (CANADA) LLP
SUITE 1600, 1 FIRST CANADIAN PLACE, 100
KING STREET WEST, TORONTO, ONTARIO,
M5X1G5

DÉTAILS DE LA MARQUE DE COMMERCE

HARVEST STARTS HERE.

Type de la marque de commerce

Caractères standard

Produits

Classe 07

Accessoires et machines agricoles, à savoir épandeurs de fertilisants; machines agricoles, à savoir sarcleuses; machines agricoles d'ensemencement; machines agricoles d'ensemencement, à savoir semoirs; instruments agricoles, à savoir semoirs à grains.

Numéro de la demande 2,153,098

Date de production 2021-11-10

Numéro d'enregistrement international 1631376

Langue de la demande Anglais

DÉTAILS DU REQUÉRANT ET DE L'AGENT

Requérant

Baggu Corporation
2415 3rd St., Suite 239
San Francisco CA 94107
UNITED STATES OF AMERICA

Agent

GOWLING WLG (CANADA) LLP
1 MAIN STREET WEST, HAMILTON,
ONTARIO, L8P4Z5

DÉTAILS DE LA MARQUE DE COMMERCE

BAGGU

Type de la marque de commerce

Caractères standard

Produits

Classe 20

(1) Oreillers.

Classe 25

(2) Coiffures, à savoir chapeaux, bonnets, chapeaux de mode, chapeaux de plage, casquettes en tant que coiffures et visières en tant que coiffures.

Revendications

Date de priorité de production: 13 mai 2021, Pays ou Bureau: ÉTATS-UNIS D'AMÉRIQUE, demande no: 90707839 en liaison avec le même genre de produits

Numéro de la demande 2,153,099

Date de production 2021-11-10

Numéro d'enregistrement international 1631367

Langue de la demande Anglais

DÉTAILS DU REQUÉRANT

Requérant

The Better Tomorrow Project, LLC

1680 Michigan Avenue, Ste. 817

Miami Beach FL 33139

UNITED STATES OF AMERICA

DÉTAILS DE LA MARQUE DE COMMERCE

ATMOFIZER

Type de la marque de commerce

Caractères standard

Produits

Classe 11

Unités pour la désinfection, la purification et l'assainissement de l'air à usage commercial, domestique, hospitalier et industriel; unités électriques pour désinfecter, purifier et assainir les espaces, l'eau, les surfaces et l'air à usage commercial, domestique, hospitalier et industriel.

Revendications

Date de priorité de production: 31 août 2021, Pays ou Bureau: ÉTATS-UNIS D'AMÉRIQUE, demande no: 97003773 en liaison avec le même genre de produits

Numéro de la demande 2,153,101

Date de production 2021-11-10

Numéro d'enregistrement international 1631011

Langue de la demande Anglais

DÉTAILS DU REQUÉRANT ET DE L'AGENT

Requérant

MAAX Spas Industries Corp.
25605 South Arizona Avenue
Chandler AZ 85248
UNITED STATES OF AMERICA

Agent

GOWLING WLG (CANADA) LLP
1 PLACE VILLE MARIE, 37TH FLOOR/37E
ETAGE, MONTREAL, QUEBEC, H3B3P4

DÉTAILS DE LA MARQUE DE COMMERCE

VITA SPA STR

Type de la marque de commerce

Caractères standard

Désistement

Le droit à l'emploi exclusif du mot SPA en dehors de la marque de commerce n'est pas accordé.

Traduction des caractères étrangers

Selon le requérant, la traduction anglaise du mot VITA est LIFE.

Produits

Classe 11

Jets pour spas; spas; entourages de spas; spas sous forme de bassins chauffés; jets d'eau pour spas; jets d'eau à utiliser dans des spas de natation; piscines thermales de natation.

Revendications

Date de priorité de production: 12 mai 2021, Pays ou Bureau: ÉTATS-UNIS D'AMÉRIQUE, demande no: 90706920 en liaison avec le même genre de produits

Numéro de la demande 2,153,102

Date de production 2021-11-10

Numéro d'enregistrement international 1632371

Langue de la demande Anglais

DÉTAILS DU REQUÉRANT ET DE L'AGENT

Requérant

Reform Group Holdings ApS
Otto Busses Vej 9
DK-2450 Copenhagen SV
DENMARK

Agent

DLA PIPER (CANADA) LLP
Suite 2800, PARK PLACE, 666 BARRARD
STREET, VANCOUVER, BRITISH
COLUMBIA, V6C2Z7

DÉTAILS DE LA MARQUE DE COMMERCE

Type de la marque de commerce

Dessin

Représentation visuelle

Description de la marque de commerce

La marque se compose de REFORM en caractères stylisés

Produits

Classe 20

Placards de cuisine; meubles de rangement de salle de bain; armoires à pharmacie; meubles de rangement pour vaisselle; meubles de rangement.

Services

Classe 37

Installation de placards de cuisine; services de rénovation de placards.

Revendications

Date de priorité de production: 11 mai 2021, Pays ou Bureau: ÉTATS-UNIS D'AMÉRIQUE, demande no: 90702763 en liaison avec le même genre de produits et en liaison avec le même genre de services

Numéro de la demande 2,153,103

Date de production 2021-11-10

Numéro d'enregistrement international 1632363

Langue de la demande Anglais

DÉTAILS DU REQUÉRANT

Requérant

AMOREPACIFIC CORPORATION

100, Hangang-daero, Yongsan-gu

Seoul

REPUBLIC OF KOREA

DÉTAILS DE LA MARQUE DE COMMERCE

THERACNE

Type de la marque de commerce

Caractères standard

Produits

Classe 03

Préparations de toilette non médicamenteuses, à savoir huiles de toilette; huiles essentielles à usage cosmétique; rouges à lèvres; produits de maquillage; colorants capillaires; préparations cosmétiques pour le bain, à savoir huiles cosmétiques pour le bain, poudre cosmétiques pour le bain et sels de bain cosmétiques; préparations cosmétiques pour soins de la peau; produits nettoyants pour la peau; produits cosmétiques pour animaux; huiles cosmétiques pour l'épiderme; préparations pour permanentes; produits cosmétiques pour le visage et le corps; gels de coiffage; produits de toilette contre la transpiration, à usage cosmétique; huile de lavande; parfums, à savoir préparations de fumigation; coton hydrophile à usage cosmétique; shampooings; savons cosmétiques; dentifrices.

Numéro de la demande 2,153,106

Date de production 2021-11-11

Numéro d'enregistrement international 1631732

Langue de la demande Anglais

DÉTAILS DU REQUÉRANT ET DE L'AGENT

Requérant

Get Together Inc.

1748 Shattuck Avenue, No. 130

Berkeley CA 94109

UNITED STATES OF AMERICA

Agent

SMART & BIGGAR LP

1100-150 York street, TORONTO, ONTARIO,

M5H3S5

DÉTAILS DE LA MARQUE DE COMMERCE

IN REAL LIFE

Type de la marque de commerce

Caractères standard

Produits

Classe 09

Applications mobiles téléchargeables pour le réseautage social, la planification et la gestion d'agendas.

Services

Classe 42

Mise à disposition, pour utilisation temporaire, de logiciels non téléchargeables pour le réseautage social, la planification et la gestion d'agendas.

Numéro de la demande 2,153,107

Date de production 2021-11-11

Numéro d'enregistrement international 1631731

Langue de la demande Anglais

DÉTAILS DU REQUÉRANT ET DE L'AGENT

Requérant

Get Together Inc.
1748 Shattuck Avenue, No. 130
Berkeley CA 94109
UNITED STATES OF AMERICA

Agent

SMART & BIGGAR LP
1100-150 York street, TORONTO, ONTARIO,
M5H3S5

DÉTAILS DE LA MARQUE DE COMMERCE

IRL

Type de la marque de commerce

Caractères standard

Produits

Classe 09

Applications mobiles téléchargeables pour le réseautage social, la planification et la gestion d'agendas.

Services

Classe 42

Mise à disposition, pour utilisation temporaire, de logiciels non téléchargeables pour le réseautage social, la planification et la gestion d'agendas.

Numéro de la demande 2,153,110

Date de production 2021-11-11

Numéro d'enregistrement international 1631102

Langue de la demande Anglais

DÉTAILS DU REQUÉRANT

Requérant

Heitman-Freeman

1112 Rhinette Ave.

Burlingame CA 94010

UNITED STATES OF AMERICA

DÉTAILS DE LA MARQUE DE COMMERCE

Cardinal Stock

Type de la marque de commerce

Caractères standard

Produits

Classe 25

Chemisiers; bottes; robes; chapeaux; pardessus; chemises; chaussures; jupes; chaussettes; costumes; pantalons de survêtement; sweat-shirts; pantalons; vêtements de dessous; chaussures d'athlétisme; vestes; jerseys; tee-shirts; survêtements.

Revendications

Date de priorité de production: 14 juin 2021, Pays ou Bureau: ÉTATS-UNIS D'AMÉRIQUE, demande no: 90772632 en liaison avec le même genre de produits

Numéro de la demande 2,153,112

Date de production 2021-11-11

Numéro d'enregistrement international 0822495

Langue de la demande Anglais

DÉTAILS DU REQUÉRANT

Requérant

Twinbird Corporation
2084-2, Yoshida-Nishiota,
Tsubame-shi
Niigata-ken 959-0292
JAPAN

DÉTAILS DE LA MARQUE DE COMMERCE

Type de la marque de commerce

Dessin

Représentation visuelle



**Produits****Classe 11**

Refroidisseurs à cycle de Stirling, réfrigérateurs à gaz, machines à glace, réfrigérateurs, évaporateurs de refroidissement, dômes de refroidissement, congélateurs, vitrines réfrigérées ou congelées.

Numéro de la demande 2,153,155

Date de production 2021-11-25

Numéro d'enregistrement international 1196879

Langue de la demande Français

DÉTAILS DU REQUÉRANT

Requérant

Syngenta Participations AG

Rosentalstrasse 67

CH-4058 Basel

SUISSE

DÉTAILS DE LA MARQUE DE COMMERCE

ATEXZO

Type de la marque de commerce

Caractères standard

Produits

Classe 05

Produits pour la destruction des animaux nuisibles; fongicides, herbicides, insecticides, pesticides.

Numéro de la demande 2,153,302

Date de production 2021-12-09

Langue de la demande Anglais

DÉTAILS DU REQUÉRANT ET DE L'AGENT

Requérant

Zhejiang TopSun Digital Technology Co., Ltd.
1101-1 Bldg 17 No. 1008
Xiangwang St Cangqian
Sub-District Yuhang
District Hangzhou City Zhejiang, 313200
CHINA

Agent

OSLER, HOSKIN & HARCOURT LLP
Suite 320, World Exchange Plaza, 100 Queen
Street, Ottawa, ONTARIO, K1P1J9

DÉTAILS DE LA MARQUE DE COMMERCE

Type de la marque de commerce

Dessin

Représentation visuelle



EVER ADVANCED

Produits

Classe 10

(1) Aide à la mobilité ajustable permettant aux personnes à mobilité réduite en position assise de se lever, constituée de deux poignées d'appui et d'un cadre à installer sous des coussins de chaise pour aider les utilisateurs en position assise à se lever; fauteuils de massage électriques.

Classe 25

(2) Gants; chapeaux; chaussettes; chaussures; manteaux.

Numéro de la demande 2,153,848

Date de production 2021-12-14

Langue de la demande Français

DÉTAILS DU REQUÉRANT ET DE L'AGENT

Requérant

Les solutions zéro déchet Fillgood Inc.
B-108 Rue d'Amsterdam
Saint-Augustin-de-Desmaures
QUÉBEC
G3A2R1

Agent

BCF S.E.N.C.R.L./BCF LLP
1100, boul. René-Lévesque Ouest, 25e Étage,
Montréal, QUÉBEC, H3B5C9

DÉTAILS DE LA MARQUE DE COMMERCE

EENSY

Type de la marque de commerce

Caractères standard

Produits

Classe 03

(1) Nettoyant à vitres; nettoyeurs en spray à usage ménager; nettoyeurs pour cuvettes de toilettes; nettoyeurs pour fours; nettoyeurs pour les mains; préparations pour nettoyer à usages multiples; savon de bain; savon de beauté; savon de soins corporels; savon en crème pour le corps; savon en poudre; savon liquide pour le corps; préparations de soins capillaires.

Classe 21

(2) Distributeurs de savon; distributeurs de savon liquide à usage domestique; distributrices de savons; chiffons de nettoyage.

Numéro de la demande 2,153,898

Date de production 2021-12-14

Langue de la demande Anglais

DÉTAILS DU REQUÉRANT ET DE L'AGENT

Requérant

BlueTriton Brands, Inc.
900 Long Ridge Road, Building 2
Stamford, CT 06902
UNITED STATES OF AMERICA

Agent

BORDEN LADNER GERVAIS LLP
World Exchange Plaza, 100 Queen Street,
Suite 1300, Ottawa, ONTARIO, K1P1J9

DÉTAILS DE LA MARQUE DE COMMERCE

AC+ION

Type de la marque de commerce

Caractères standard

Produits

Classe 32

Eau embouteillée.

Revendications

Date de priorité de production: 13 août 2021, Pays ou Bureau: ÉTATS-UNIS D'AMÉRIQUE,
demande no: 90/882,355 en liaison avec le même genre de produits

Numéro de la demande 2,154,293

Date de production 2021-07-05

Numéro d'enregistrement international 1632549

Langue de la demande Anglais

DÉTAILS DU REQUÉRANT

Requérant

SYNERGIA LIFE SCIENCES PVT. LTD.

6/312, Jogani Indl. Complex,

V. N. Purav Marg,

Chunabhatti

Mumbai 400022

INDIA

DÉTAILS DE LA MARQUE DE COMMERCE

Type de la marque de commerce

Dessin

Représentation visuelle

HU58

Produits

Classe 01

Préparations bactériennes pour l'industrie alimentaire; bactéries probiotiques pour l'industrie alimentaire (dans des compléments alimentaires); cultures bactériennes probiotiques pour l'industrie alimentaire; additifs chimiques à utiliser pour la fabrication d'aliments; antioxydants destinés à la fabrication de compléments alimentaires.

Numéro de la demande 2,154,305
Numéro d'enregistrement international 1633406
Langue de la demande Anglais

Date de production 2021-07-14

DÉTAILS DU REQUÉRANT

Requérant

Automated Pet Care Products LLC
1080 W Entrance Dr
Auburn Hills MI 48326
UNITED STATES OF AMERICA

DÉTAILS DE LA MARQUE DE COMMERCE

Type de la marque de commerce
Dessin

Représentation visuelle

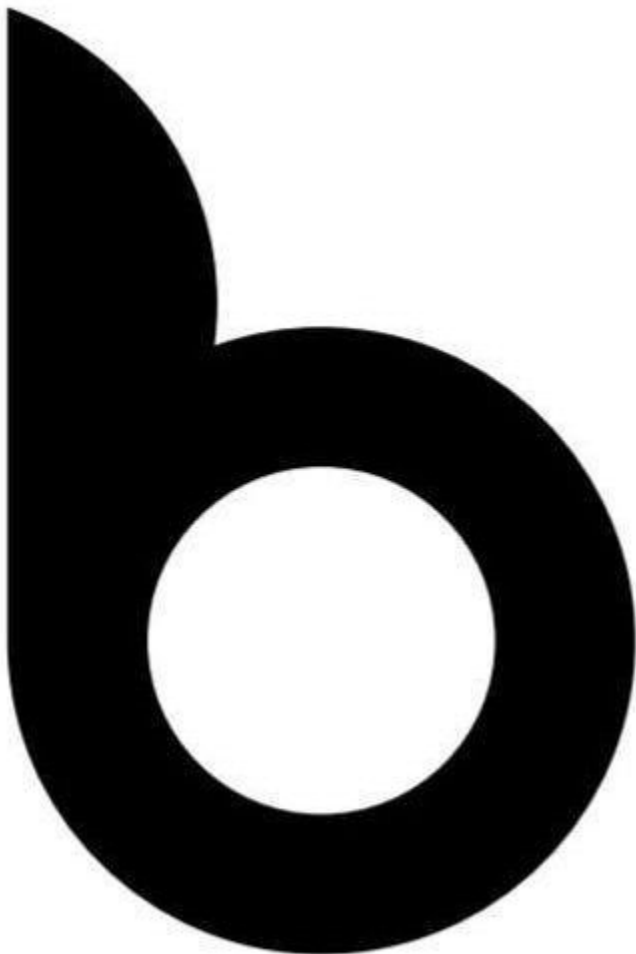

Description de la marque de commerce
La marque se compose d'un "b" minuscule stylisé

Produits

Classe 27

(1) Tapis de sol pour bacs de propreté pour animaux de compagnie.

Classe 31

(2) Litières pour chats.

Revendications

Date de priorité de production: 15 janvier 2021, Pays ou Bureau: ÉTATS-UNIS D'AMÉRIQUE,
demande no: 90469535 en liaison avec le même genre de produits

Numéro de la demande 2,154,314

Date de production 2021-07-20

Numéro d'enregistrement international 1632444

Langue de la demande Anglais

DÉTAILS DU REQUÉRANT

Requérant

Painful Pleasures, LLC

7410 Coca Cola Drive, Unit 108

Hanover MD 21076

UNITED STATES OF AMERICA

DÉTAILS DE LA MARQUE DE COMMERCE

PEAK NEEDLES

Type de la marque de commerce

Caractères standard

Désistement

Le droit à l'emploi exclusif du mot "NEEDLES" en dehors de la marque de commerce n'est pas accordé.

Produits

Classe 08

Cartouches et aiguilles de tatouage; poignées de tatouage; machines de tatouage, cordons d'alimentation et leurs pièces de rechange; pédales à utiliser en lien des machines de tatouage; interrupteurs au pied à utiliser en lien avec des machines de tatouage; étuis pour machines de tatouage.

Services

Classe 35

Services de magasins de détail en ligne proposant des machines, équipements, aiguilles et cartouches de tatouage, pièces de rechange, étuis, fournitures et cordons électriques.

Revendications

Date de priorité de production: 20 janvier 2021, Pays ou Bureau: ÉTATS-UNIS D'AMÉRIQUE, demande no: 90476731 en liaison avec le même genre de produits et en liaison avec le même genre de services

Numéro de la demande 2,154,350
Numéro d'enregistrement international 1633102
Langue de la demande Anglais

Date de production 2021-08-13

DÉTAILS DU REQUÉRANT

Requérant

PHAM THI KIM LOAN
No. 62 Ba Huyen Thanh Quan Streert,
Ward 7, District 3
Ho Chi Minh City
VIET NAM

DÉTAILS DE LA MARQUE DE COMMERCE

Type de la marque de commerce

Dessin

Représentation visuelle

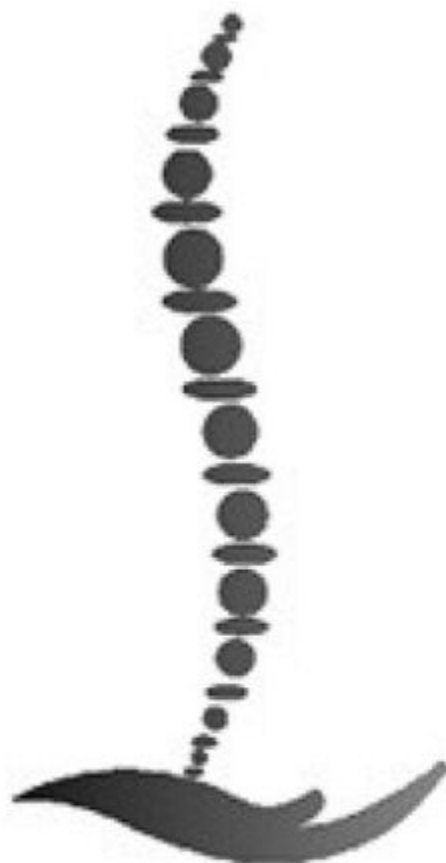

DOCTORI OAN

Description de la marque de commerce

La marque se compose du mot majuscule "DOCTORLOAN" en couleur noire, le mot n'a pas de signification. Au-dessus des éléments verbaux se trouve un élément figuratif d'une colonne vertébrale placée sur la courbe noire

Produits

Classe 10

(1) Chaussures orthopédiques; semelles de chaussures orthopédiques; oreillers d'hyponogenèse utilisés contre l'insomnie; coussins anti-douleur utilisés sur le corps du patient; matelas d'eau utilisés en médecine (coussins hydrostatiques); fauteuils utilisés en médecine; lits à structure spéciale utilisés pour les soins médicaux; couvertures chauffantes utilisées en médecine; vêtements pour salle d'opération; masques médicaux.

Classe 20

(2) Meubles en bois, à savoir tables, chaises, lits; coussins; oreillers.

Revendications

Date de priorité de production: 09 juillet 2021, Pays ou Bureau: VIET NAM, demande no: 4-2021-28491 en liaison avec le même genre de produits

Numéro de la demande 2,154,361

Date de production 2021-08-23

Numéro d'enregistrement international 1633581

Langue de la demande Anglais

DÉTAILS DU REQUÉRANT ET DE L'AGENT

Requérant

Doctor Evidence, LLC

508 12th St

Santa Monica CA 90402

UNITED STATES OF AMERICA

Agent

CLARK WILSON LLP

900 - 885 WEST GEORGIA STREET,

VANCOUVER, BRITISH COLUMBIA, V6C3H1

DÉTAILS DE LA MARQUE DE COMMERCE

DR.EVIDENCE

Type de la marque de commerce

Caractères standard

Services

Classe 42

Fourniture d'informations en ligne à des membres uniquement pour la recherche, la récupération, la comparaison et la mise en opposition d'informations sur des étiquettes de substances médicamenteuses pharmaceutiques à partir d'une base de données informatique ou d'Internet; mise à disposition de moteurs de recherche pour Internet utilisant l'intelligence artificielle pour l'obtention de données et documents médicaux à partir de revues spécialisées et autres publications sur un réseau informatique mondial exclusivement pour les membres; hébergement de logiciels en tant que service (SaaS) proposant des logiciels utilisant l'intelligence artificielle pour l'analyse de données d'essais cliniques dans le domaine de la recherche et du développement de médicaments pharmaceutiques.

Revendications

Date de priorité de production: 30 mars 2021, Pays ou Bureau: ÉTATS-UNIS D'AMÉRIQUE, demande no: 90612059 en liaison avec le même genre de services

Numéro de la demande 2,154,454

Date de production 2021-09-30

Numéro d'enregistrement international 1632894

Langue de la demande Anglais

DÉTAILS DU REQUÉRANT

Requérant

Speira GmbH

Aluminiumstraße 1

41515 Grevenbroich

GERMANY

DÉTAILS DE LA MARQUE DE COMMERCE

SOUL

Type de la marque de commerce

Caractères standard

Produits

Classe 06

Bandes, tôles laminées, flans en aluminium ou alliages d'aluminium en tant que produits semi-finis (précurseurs) destinés à l'industrie et au commerce du secteur manufacturier.

Numéro de la demande 2,154,473

Date de production 2021-10-06

Numéro d'enregistrement international 1632588

Langue de la demande Anglais

DÉTAILS DU REQUÉRANT

Requérant

Innovia Films Limited

Station Road

Wigton, Cumbria CA7 9BG

UNITED KINGDOM

DÉTAILS DE LA MARQUE DE COMMERCE

PROPANOTE.

Type de la marque de commerce

Caractères standard

Produits

Classe 17

Films en matières plastiques, à savoir films polymères à utiliser dans la fabrication commerciale ou industrielle de devises ou de dispositifs ou documents de sécurité.

Numéro de la demande 2,154,506

Date de production 2021-10-14

Numéro d'enregistrement international 1632985

Langue de la demande Anglais

DÉTAILS DU REQUÉRANT

Requérant

QUANZHOU BEST BAGS CO., LTD.

Floor 4, Ruiyang Building,

No. 737, Nanhuan Rd,

Licheng District,

Quanzhou City

362212 Fujian Province

CHINA

DÉTAILS DE LA MARQUE DE COMMERCE

Type de la marque de commerce

Dessin

Représentation visuelle

Mountain Land

Produits

Classe 18

Cuirs d'imitation; portefeuilles de poche; sacs de voyage; sacs, à savoir sacs de sport; parapluies; bâtons de marche; sangles en cuir; garnitures de meubles en cuir; garnitures de harnais; petits sacs pour hommes.

Numéro de la demande 2,154,556

Date de production 2021-10-26

Numéro d'enregistrement international 1633336

Langue de la demande Anglais

DÉTAILS DU REQUÉRANT ET DE L'AGENT

Requérant

Schultz Grimes Inc.
340 S. Lemon Ave. #1922
Walnut CA 91789
UNITED STATES OF AMERICA

Agent

OYEN WIGGS GREEN & MUTALA LLP
480-THE STATION, 601 WEST CORDOVA
STREET, VANCOUVER, BRITISH
COLUMBIA, V6B1G1

DÉTAILS DE LA MARQUE DE COMMERCE

Heel That Pain

Type de la marque de commerce

Caractères standard

Produits

Classe 25

Talonnets.

Numéro de la demande 2,154,613

Date de production 2021-11-05

Numéro d'enregistrement international 1633854

Langue de la demande Anglais

DÉTAILS DU REQUÉRANT ET DE L'AGENT

Requérant

Shaun Chu

110 Messinger Street

Canton MA 02021

UNITED STATES OF AMERICA

Agent

CHANTAL ST. DENIS

(O'BRIEN TM SERVICES INC), 262, chemin

Eardley, Gatineau, QUEBEC, J9J2Y7

DÉTAILS DE LA MARQUE DE COMMERCE

Type de la marque de commerce

Dessin

Représentation visuelle



Description de la marque de commerce

La marque se compose d'une lettre "S" stylisée placée entre deux chevrons pointant vers la gauche et vers la droite; l'espace négatif entre les chevrons et le "S" forme des flèches pointant vers la droite et vers la gauche; La couleur n'est pas revendiquée en tant qu'élément de la marque

Produits

Classe 09

(1) Logiciels informatiques destinés à la commande de différentiels pour des véhicules terrestres; logiciels informatiques destinés à la commande de différentiels pour des véhicules radiocommandés (jouets); logiciels informatiques destinés à la commande de différentiels pour des modèles réduits de véhicules radiocommandés; logiciels informatiques destinés à la commande de différentiels pour des drones (jouets).

Classe 12

(2) Parties de véhicule terrestre, à savoir différentiels à haute performance; parties de véhicule terrestre, à savoir différentiels à haute résistance; parties de véhicule terrestre, à savoir différentiels électroniques; composants automobiles, à savoir différentiels à haute performance; composants automobiles, à savoir différentiels à haute résistance; composants automobiles, à savoir différentiels électroniques; mécanisme de transmission de puissance pour véhicules, à savoir différentiels à haute performance; mécanisme de transmission de puissance pour véhicules, à savoir différentiels à haute résistance; mécanisme de transmission de puissance pour véhicules, à savoir différentiels électroniques; parties de véhicule terrestre, à savoir différentiels et différentiels électroniques pour véhicules de performance et hors route.

Classe 28

(3) Véhicules télécommandés [jouets]; véhicules miniatures radiocommandés; drones (jouets); parties pour véhicules radiocommandés (jouets) et drones (jouets), à savoir différentiels, essieux, pneus et unités de commande; parties pour véhicules radiocommandés (jouets) et drones (jouets), à savoir différentiels électroniques, différentiels à haute performance et différentiels à haute résistance; parties pour véhicules radiocommandés (jouets) et drones (jouets), à savoir modules pour la commande de différentiels électroniques.

Revendications

Date de priorité de production: 06 mai 2021, Pays ou Bureau: ÉTATS-UNIS D'AMÉRIQUE, demande no: 90694211 en liaison avec le même genre de produits

Numéro de la demande 2,154,616

Date de production 2021-11-07

Numéro d'enregistrement international 1632733

Langue de la demande Anglais

DÉTAILS DU REQUÉRANT

Requérant

Dermaskill Inc.

1968 S. Coast Hwy, #1513

Laguna Beach CA 92651

UNITED STATES OF AMERICA

DÉTAILS DE LA MARQUE DE COMMERCE

DERMASKILL

Type de la marque de commerce

Caractères standard

Produits

Classe 03

Cosmétiques; hydratants anti-âge; hydratants anti-âge à utiliser en tant que produits cosmétiques; crèmes de beauté; gels de beauté; lotions de beauté; masques de beauté; laits de beauté; sérums de beauté; savons de beauté; crèmes pour le contour des yeux; lotions pour les yeux; crèmes pour le visage et le corps; crèmes pour le visage; crèmes de nuit; savons non médicamenteux à usage cosmétique; préparations non médicamenteuses pour soins de la peau; produits nettoyants pour la peau; crèmes nettoyantes pour la peau; lotions nettoyantes pour la peau; produits revitalisants pour la peau; crèmes pour la peau; produits pour éclaircir la peau; crèmes pour éclaircir la peau; lotions pour la peau; masques pour la peau; hydratants pour la peau; masques hydratants pour la peau; gels hydratants pour la peau; savons pour la peau; toniques pour la peau; préparations antirides pour soins de la peau; produits cosmétiques pour soins esthétiques; crèmes cosmétiques pour soins de la peau; masques pour les yeux sous forme de gels; cosmétiques naturels; produits cosmétiques non médicamenteux; crèmes non médicamenteuses pour la peau; cosmétiques biologiques.

Numéro de la demande 2,154,620

Date de production 2021-11-08

Numéro d'enregistrement international 1633170

Langue de la demande Anglais

DÉTAILS DU REQUÉRANT

Requérant

Cafe Spice, LLC

677 Little Britain Road

New Windsor NY 12553

UNITED STATES OF AMERICA

DÉTAILS DE LA MARQUE DE COMMERCE

CAFE SPICE

Type de la marque de commerce

Caractères standard

Produits

Classe 29

(1) Repas, entrées et encas préparés et préemballés se composant essentiellement de viande, de volaille, de légumes et/ou de céréales; Soupes; Repas et encas préparés et préemballés se composant essentiellement de légumes

Classe 30

(2) Sandwiches; sandwiches, à savoir sandwiches à base de pain naan; beignets de légumes; samoussas; burritos; galettes de maïs ou de blé mexicaines dites "quesadillas"; riz cuit; repas combinés se composant essentiellement d'entrées à base de riz

Revendications

Date de priorité de production: 02 novembre 2021, Pays ou Bureau: ÉTATS-UNIS D'AMÉRIQUE, demande no: 97104176 en liaison avec le même genre de produits (2); 02 novembre 2021, Pays ou Bureau: ÉTATS-UNIS D'AMÉRIQUE, demande no: 97104170 en liaison avec le même genre de produits (1)

Numéro de la demande 2,154,623

Date de production 2021-11-08

Numéro d'enregistrement international 1632521

Langue de la demande Anglais

DÉTAILS DU REQUÉRANT

Requérant

ORIGINCLEAR, INC.

SUITE 200

13575 58TH STREET NORTH

CLEARWATER FL 33760-3739

UNITED STATES OF AMERICA

DÉTAILS DE LA MARQUE DE COMMERCE

\$H20

Type de la marque de commerce

Caractères standard

Produits

Classe 09

Logiciels informatiques téléchargeables pour la gestion de transactions en cryptomonnaies utilisant une technologie de chaîne de blocs; logiciels informatiques téléchargeables pour la gestion et la validation de transactions en cryptomonnaies utilisant des contrats intelligents basés sur une chaîne de blocs; logiciels informatiques téléchargeables pour la gestion et la vérification de transactions en cryptomonnaie sur une chaîne de blocs; Logiciels informatiques téléchargeables à utiliser comme portefeuilles de cryptomonnaies; logiciels téléchargeables pour générer des clés cryptographiques permettant de recevoir et de dépenser une cryptomonnaie.

Numéro de la demande 2,154,628

Date de production 2021-11-09

Numéro d'enregistrement international 1632811

Langue de la demande Anglais

DÉTAILS DU REQUÉRANT

Requérant

Alphyn Biologics, LLC

3724 Thomas Point Road

Annapolis MD 21403

UNITED STATES OF AMERICA

DÉTAILS DE LA MARQUE DE COMMERCE

Type de la marque de commerce

Dessin

Représentation visuelle



ALPHYN



B I O L O G I C S

Description de la marque de commerce

La marque se compose du dessin d'un alphyn avec les mots "Alphyn Biologics" au-dessous du dessin et dans une police de caractères stylisée. Une ligne horizontale figure entre les mots "Alphyn" et "Biologics"

Désistement

Le droit à l'emploi exclusif du mot "BIOLOGICS" en dehors de la marque de commerce n'est pas accordé.

Services**Classe 42**

Recherche et développement de substances médicamenteuses et médicaments pour le traitement d'infections, maladies pulmonaires et maladies de la peau; recherche et développement dans les domaines pharmaceutique, des sciences de la vie et de la biomédecine; services de recherche, d'essai et d'analyse scientifiques dans les domaines des produits pharmaceutiques, des sciences de la vie et de la biomédecine; recherche médicale et scientifique portant sur le cancer, les infections, les maladies de la peau et les maladies pulmonaires; services d'essai, d'analyse, de recherche et de développement de produits pharmaceutiques.

Numéro de la demande 2,154,631
Numéro d'enregistrement international 1633478
Langue de la demande Anglais

Date de production 2021-11-10

DÉTAILS DU REQUÉRANT

Requérant

C & C Jewelry Mfg., Inc.
323 West 8th Street,
4th Floor
Los Angeles CA 90014
UNITED STATES OF AMERICA

DÉTAILS DE LA MARQUE DE COMMERCE

Type de la marque de commerce

Dessin

Représentation visuelle



Description de la marque de commerce

La marque se compose de l'image d'un diamant en forme de poire et d'une feuille, avec la présence de lignes indiquant les facettes d'un diamant et les veines d'une feuille. La couleur blanche représente le fond et/ou les zones transparentes et ne fait pas partie de la marque

Produits

Classe 14

Articles de bijouterie en métaux précieux contenant des diamants cultivés en laboratoire.

Revendications

Date de priorité de production: 13 mai 2021, Pays ou Bureau: ÉTATS-UNIS D'AMÉRIQUE, demande no: 90708869 en liaison avec le même genre de produits

Numéro de la demande 2,154,632

Date de production 2021-11-10

Numéro d'enregistrement international 1633476

Langue de la demande Anglais

DÉTAILS DU REQUÉRANT

Requérant

Aterian Investment Management, LP
8th Floor, 550 Fifth Avenue
New York NY 10036
UNITED STATES OF AMERICA

DÉTAILS DE LA MARQUE DE COMMERCE

Type de la marque de commerce

Dessin

Représentation visuelle



Description de la marque de commerce

La marque se compose de deux lignes convergentes verticales inclinées, l'une plus longue que l'autre, à côté du mot ATERIAN avec les mots INVESTMENT PARTNERS au-dessous du mot ATERIAN

Services

Classe 36

Services financiers, à savoir services de placement dans des fonds de capital-investissement et de gestion d'investissements.

Revendications

Date de priorité de production: 12 mai 2021, Pays ou Bureau: ÉTATS-UNIS D'AMÉRIQUE, demande no: 90706033 en liaison avec le même genre de services

Numéro de la demande 2,154,639

Date de production 2021-11-10

Numéro d'enregistrement international 1633875

Langue de la demande Anglais

DÉTAILS DU REQUÉRANT

Requérant

Get Together Inc.

1748 Shattuck Avenue, No. 130

Berkeley CA 94109

UNITED STATES OF AMERICA

DÉTAILS DE LA MARQUE DE COMMERCE

DO MORE TOGETHER

Type de la marque de commerce

Caractères standard

Produits

Classe 09

Applications mobiles téléchargeables pour le réseautage social et la gestion d'agendas.

Services

Classe 42

Mise à disposition, pour utilisation temporaire, de logiciels en nuage non téléchargeables pour le réseautage social et la gestion d'agendas.

Revendications

Date de priorité de production: 13 mai 2021, Pays ou Bureau: ÉTATS-UNIS D'AMÉRIQUE, demande no: 90710024 en liaison avec le même genre de produits et en liaison avec le même genre de services

Numéro de la demande 2,154,642
Numéro d'enregistrement international 1633481
Langue de la demande Anglais

Date de production 2021-11-11

DÉTAILS DU REQUÉRANT

Requérant

Get Together Inc.
1748 Shattuck Avenue, No. 130
Berkeley CA 94109
UNITED STATES OF AMERICA

DÉTAILS DE LA MARQUE DE COMMERCE

Type de la marque de commerce

Dessin

Représentation visuelle



Description de la marque de commerce

La marque se compose des lettres stylisées "IRL"

Produits

Classe 09

Applications mobiles téléchargeables pour le réseautage social, la planification et la gestion d'agendas.

Services

Classe 42

Mise à disposition, pour utilisation temporaire, de logiciels non téléchargeables pour le réseautage social, la planification et la gestion d'agendas.

Numéro de la demande 2,154,661

Date de production 2021-11-12

Numéro d'enregistrement international 1363209

Langue de la demande Anglais

DÉTAILS DU REQUÉRANT

Requérant

Gerb Schwingungsisolierungen GmbH & Co. KG

Roedernallee 174-176

13407 Berlin

GERMANY

DÉTAILS DE LA MARQUE DE COMMERCE

NOVODAMP

Type de la marque de commerce

Caractères standard

Produits

Classe 17

Tapis en élastomères anti-vibratoires synthétiques et/ou en matières semblables au caoutchouc pour l'amortissement des vibrations sur des objets stationnaires ou des objets fixes.

Numéro de la demande 2,154,693

Date de production 2021-11-16

Numéro d'enregistrement international 1633190

Langue de la demande Anglais

DÉTAILS DU REQUÉRANT

Requérant

The Toro Company

Legal Department,

8111 Lyndale Avenue South

Bloomington MN 55420

UNITED STATES OF AMERICA

DÉTAILS DE LA MARQUE DE COMMERCE

CLIMATE LOGIC

Type de la marque de commerce

Caractères standard

Produits

Classe 09

Dispositifs électroniques pour la commande de systèmes d'irrigation automatiques, à savoir dispositifs de commande et capteurs météorologiques permettant l'envoi et la réception automatiques de données météorologiques et le réglage de calendriers d'irrigation en fonction de ces données.

Numéro de la demande 2,154,696

Date de production 2021-11-16

Numéro d'enregistrement international 1633895

Langue de la demande Anglais

DÉTAILS DU REQUÉRANT

Requérant

Bain & Company Inc.; SATMETRIX SYSTEMS,
INC.; FRED REICHHELD
131 Dartmouth Street
Boston MA 02116
UNITED STATES OF AMERICA

DÉTAILS DE LA MARQUE DE COMMERCE

NET PROMOTER

Type de la marque de commerce

Caractères standard

Services

Classe 35

Services de conseillers en marketing d'entreprise; services d'étude de marché; réalisation d'enquêtes en matière d'affaires, de satisfaction de la clientèle, de fidélisation de la clientèle et d'études de marché.

Numéro de la demande 2,154,697

Date de production 2021-11-17

Numéro d'enregistrement international 1633573

Langue de la demande Anglais

DÉTAILS DU REQUÉRANT

Requérant

Merit Medical Systems, Inc.
1600 West Merit Parkway
South Jordan UT 84095
UNITED STATES OF AMERICA

DÉTAILS DE LA MARQUE DE COMMERCE

ROADSTER

Type de la marque de commerce

Caractères standard

Produits

Classe 10

Produits médicaux, à savoir gaines vasculaires.

Revendications

Date de priorité de production: 18 mai 2021, Pays ou Bureau: ÉTATS-UNIS D'AMÉRIQUE,
demande no: 90719859 en liaison avec le même genre de produits

Numéro de la demande 2,154,704

Date de production 2021-11-17

Numéro d'enregistrement international 1633202

Langue de la demande Anglais

DÉTAILS DU REQUÉRANT ET DE L'AGENT

Requérant

BIOHAVEN PHARMACEUTICAL IRELAND
DAC
Operations Supports Group
Ringaskiddy, County Cork
IRELAND

Agent

SMART & BIGGAR LP
1000 RUE DE LA GAUCHETIERE OUEST,
BUREAU 3300, MONTREAL, QUEBEC,
H3B4W5

DÉTAILS DE LA MARQUE DE COMMERCE

DISSOLVING THE LINE BETWEEN ACUTE AND PREVENTATIVE TREATMENT

Type de la marque de commerce

Caractères standard

Produits

Classe 05

(1) Préparations pharmaceutiques pour le traitement de maux de tête et douleurs faciales.

Classe 16

(2) Publications imprimées sous forme de brochures, fascicules et articles sous forme écrite pour l'information médicale et l'assistance aux patients dans le domaine des maux de tête et des douleurs faciales.

Services

Classe 41

Fourniture d'informations éducatives en ligne dans le domaine universitaire des maux de tête et des douleurs faciales.

Revendications

Date de priorité de production: 19 mai 2021, Pays ou Bureau: ÉTATS-UNIS D'AMÉRIQUE, demande no: 90721863 en liaison avec le même genre de produits et en liaison avec le même genre de services

Numéro de la demande 2,154,705
Numéro d'enregistrement international 1633201
Langue de la demande Anglais

Date de production 2021-11-17

DÉTAILS DU REQUÉRANT

Requérant

Merit Medical Systems, Inc.
1600 West Merit Parkway
South Jordan UT 84095
UNITED STATES OF AMERICA

DÉTAILS DE LA MARQUE DE COMMERCE

SPLASHWIRE

Type de la marque de commerce

Caractères standard

Produits

Classe 10

Dispositifs médicaux, à savoir fils-guides.

Revendications

Date de priorité de production: 18 mai 2021, Pays ou Bureau: ÉTATS-UNIS D'AMÉRIQUE,
demande no: 90719419 en liaison avec le même genre de produits

Numéro de la demande 2,154,708

Date de production 2021-11-17

Numéro d'enregistrement international 1632961

Langue de la demande Anglais

DÉTAILS DU REQUÉRANT

Requérant

Archer-Daniels-Midland Company

4666 Faries Parkway

Decatur IL 62526

UNITED STATES OF AMERICA

DÉTAILS DE LA MARQUE DE COMMERCE

KNWBLE GRWN

Type de la marque de commerce

Caractères standard

Produits

Classe 29

Huiles alimentaires.

Revendications

Date de priorité de production: 02 novembre 2021, Pays ou Bureau: ÉTATS-UNIS D'AMÉRIQUE, demande no: 97103896 en liaison avec le même genre de produits

Numéro de la demande 2,154,719

Date de production 2021-11-18

Numéro d'enregistrement international 1633351

Langue de la demande Anglais

DÉTAILS DU REQUÉRANT

Requérant

Andritz Inc.

5405 Windward Parkway, Suite 100W

Alpharetta GA 30004

UNITED STATES OF AMERICA

DÉTAILS DE LA MARQUE DE COMMERCE

DURAFAB

Type de la marque de commerce

Caractères standard

Produits

Classe 07

Parties de machines, à savoir plaques de raffinage pour machines de raffinage de pâte à papier et machines de raffinage de fibres.

Revendications

Date de priorité de production: 19 mai 2021, Pays ou Bureau: ÉTATS-UNIS D'AMÉRIQUE, demande no: 90721314 en liaison avec le même genre de produits

Numéro de la demande 2,154,726

Date de production 2021-11-18

Numéro d'enregistrement international 1616992

Langue de la demande Anglais

DÉTAILS DU REQUÉRANT

Requérant

CELLTRION, INC.

23, Academy-ro,

Yeonsu-gu

Incheon

REPUBLIC OF KOREA

DÉTAILS DE LA MARQUE DE COMMERCE

SKYDELT

Type de la marque de commerce

Caractères standard

Produits

Classe 05

Préparations ophtalmiques; préparations pharmaceutiques pour le traitement de l'angiogenèse.

Numéro de la demande 2,154,727

Date de production 2021-11-18

Numéro d'enregistrement international 1632964

Langue de la demande Anglais

DÉTAILS DU REQUÉRANT

Requérant

Andritz Inc.

5405 Windward Parkway, Suite 100W

Alpharetta GA 30004

UNITED STATES OF AMERICA

DÉTAILS DE LA MARQUE DE COMMERCE

DURABOND

Type de la marque de commerce

Caractères standard

Produits

Classe 07

Parties de machines, à savoir plaques de raffinage pour machines de raffinage de pâte à papier et machines de raffinage de fibres.

Revendications

Date de priorité de production: 19 mai 2021, Pays ou Bureau: ÉTATS-UNIS D'AMÉRIQUE, demande no: 90721319 en liaison avec le même genre de produits

Numéro de la demande 2,154,728

Date de production 2021-11-18

Numéro d'enregistrement international 1632889

Langue de la demande Anglais

DÉTAILS DU REQUÉRANT

Requérant

Planting Hope Brands, LLC

4517 N. Clark Street

Chicago IL 60640

UNITED STATES OF AMERICA

DÉTAILS DE LA MARQUE DE COMMERCE

PLANTACADABRA

Type de la marque de commerce

Caractères standard

Produits

Classe 29

Pâtes à tartiner et sauces pour l'apéritif à base de plantes.

Numéro de la demande 2,154,729

Date de production 2021-11-18

Numéro d'enregistrement international 1632876

Langue de la demande Anglais

DÉTAILS DU REQUÉRANT

Requérant

Andritz Inc.

5405 Windward Parkway, Suite 100W

Alpharetta GA 30004

UNITED STATES OF AMERICA

DÉTAILS DE LA MARQUE DE COMMERCE

DURACAST

Type de la marque de commerce

Caractères standard

Produits

Classe 07

Parties de machines, à savoir plaques de raffinage pour machines de raffinage de pâte à papier et machines de raffinage de fibres.

Revendications

Date de priorité de production: 19 mai 2021, Pays ou Bureau: ÉTATS-UNIS D'AMÉRIQUE, demande no: 90721294 en liaison avec le même genre de produits

Numéro de la demande 2,154,733

Date de production 2021-11-19

Numéro d'enregistrement international 1633496

Langue de la demande Anglais

DÉTAILS DU REQUÉRANT ET DE L'AGENT

Requérant

Compass Mining, Inc.
78 SW 7th Street, Suite 500
Miami FL 33130
UNITED STATES OF AMERICA

Agent

MLT AIKINS LLP
2100 Livingston Place, 222-3rd Avenue SW,
Calgary, ALBERTA, T2P0B4

DÉTAILS DE LA MARQUE DE COMMERCE

COMPASS MINING

Type de la marque de commerce

Caractères standard

Produits

Classe 09

Matériel informatique; matériel informatique pour l'exploration de données; matériel informatique pour le minage de monnaies virtuelles.

Revendications

Date de priorité de production: 24 mai 2021, Pays ou Bureau: ÉTATS-UNIS D'AMÉRIQUE, demande no: 90730441 en liaison avec le même genre de produits

Numéro de la demande 2,154,734

Date de production 2021-11-19

Numéro d'enregistrement international 1633219

Langue de la demande Anglais

DÉTAILS DU REQUÉRANT

Requérant

MATRIX SERVICE COMPANY
5100 East Skelly Drive, Suite 700
Tulsa OK 74135
UNITED STATES OF AMERICA

DÉTAILS DE LA MARQUE DE COMMERCE

FLOWDOME

Type de la marque de commerce

Caractères standard

Services

Classe 40

Fabrication sur mesure de toitures métalliques, toits métalliques pour réservoirs de stockage, et dômes géodésiques en aluminium.

Revendications

Date de priorité de production: 01 juin 2021, Pays ou Bureau: ÉTATS-UNIS D'AMÉRIQUE, demande no: 90747446 en liaison avec le même genre de services

Numéro de la demande 2,154,739
Numéro d'enregistrement international 1633210
Langue de la demande Anglais

Date de production 2021-11-19

DÉTAILS DU REQUÉRANT

Requérant

Outset Medical, Inc.
3052 Orchard Drive
San Jose CA 95134
UNITED STATES OF AMERICA

DÉTAILS DE LA MARQUE DE COMMERCE

OUTSET

Type de la marque de commerce

Caractères standard

Services

Classe 42

Conception et développement de technologies médicales et de logiciels dans le domaine de la dialyse.

Revendications

Date de priorité de production: 19 mai 2021, Pays ou Bureau: ÉTATS-UNIS D'AMÉRIQUE,
demande no: 90721503 en liaison avec le même genre de services

Numéro de la demande 2,154,746

Date de production 2021-11-22

Numéro d'enregistrement international 1608358

Langue de la demande Anglais

DÉTAILS DU REQUÉRANT

Requérant

CYTIVA BIOPROCESS R&D AB

BJORKGATAN 30

SE-751 84 UPPSALA

SWEDEN

DÉTAILS DE LA MARQUE DE COMMERCE

HISCREEN FIBRO

Type de la marque de commerce

Caractères standard

Produits

Classe 09

Appareils de chromatographie pour laboratoires et à usage scientifique, à savoir appareils préemballés pour la séparation et la purification de biomolécules.

Revendications

Date de priorité de production: 27 mai 2021, Pays ou Bureau: ÉTATS-UNIS D'AMÉRIQUE, demande no: 90740009 en liaison avec le même genre de produits

Numéro de la demande 2,154,748

Date de production 2021-11-22

Numéro d'enregistrement international 1420858

Langue de la demande Anglais

DÉTAILS DU REQUÉRANT

Requérant

VIAHART, LLC

1321 Upland Drive, #6481

Houston, TX 77043

UNITED STATES OF AMERICA

DÉTAILS DE LA MARQUE DE COMMERCE

Brain Flakes

Type de la marque de commerce

Caractères standard

Produits

Classe 28

Jouets éducatifs pour enfants pour le développement de la motricité fine et des capacités techniques; jouets de construction; jouets à empiler; blocs de jeux de construction; blocs de jeux de construction à emboîter; jeux de construction.

Numéro de la demande 2,154,749

Date de production 2021-11-22

Numéro d'enregistrement international 1360318

Langue de la demande Anglais

DÉTAILS DU REQUÉRANT

Requérant

Minaris Medical Co., Ltd.

8-10, Harumi 1-chome,

Chuo-ku

Tokyo 104-6004

JAPAN

DÉTAILS DE LA MARQUE DE COMMERCE

MedFrontier

Type de la marque de commerce

Caractères standard

Produits

Classe 01

(1) Réactifs de diagnostic in vitro à usage scientifique; Réactifs de diagnostic pour la recherche médico-scientifique.

Classe 05

(2) Réactifs de diagnostic à usage médical; préparations de diagnostic in vitro à usage médical.

Numéro de la demande 2,154,759
Numéro d'enregistrement international 1469315
Langue de la demande Anglais

Date de production 2021-11-25

DÉTAILS DU REQUÉRANT

Requérant

YIWU MUGUO BAGS CO., LTD.
5TH FLOOR, 59TH DONGQING ROAD,
FUTIAN STREET, YIWU CITY,
JINHUA CITY
100121 ZHEJIANG PROVINCE
CHINA

DÉTAILS DE LA MARQUE DE COMMERCE

Type de la marque de commerce

Dessin

Représentation visuelle

OKTA

Produits

Classe 18

Randsels [serviettes d'écoliers Japonaises]; havresacs; malles de voyage; portefeuilles de poche; cuir brut ou mi-ouvré; bâtons d'alpinisme; sacs à dos à armature; serviettes d'écoliers; serviettes porte-documents; sacs à main.

Numéro de la demande 2,155,860

Date de production 2021-12-22

Langue de la demande Anglais

DÉTAILS DU REQUÉRANT ET DE L'AGENT

Requérant

Reckitt Benckiser (Canada) Inc.
1680 Tech Avenue
Unit 2
Mississauga
ONTARIO
L4W5S9

Agent

SMART & BIGGAR LP
SUITE 900, 55 METCALFE STREET, P.O.
BOX 2999, STATION D, OTTAWA, ONTARIO,
K1P5Y6

DÉTAILS DE LA MARQUE DE COMMERCE

Type de la marque de commerce

Dessin

Représentation visuelle





PRO
SOLUTIONS

Produits

Classe 03

(1) Nettoyants tout usage à usage domestique, commercial, industriel et institutionnel; produits nettoyants tout usage; produits nettoyants pour toilettes, salles de bain, cuisines et planchers; lingettes et chiffons jetables imprégnés de produits de nettoyage pour utilisation sur des surfaces dures; lingettes et chiffons jetables imprégnés de produits de nettoyage pour le nettoyage; savons antibactériens; savons à usage personnel; produits nettoyants pour les mains; savons à mains; savons liquides pour les mains, le visage et le corps; produits de soins de la peau non médicamenteux, à savoir crèmes, lotions et gels protecteurs pour la peau; détergents à lessive; détergents à vaisselle; détachants tout usage à usage domestique, détachants à tissus et détachants pour la lessive; produits nettoyants pour machines à laver et lave-vaisselle; désodorisants parfumés pour tissus en vaporisateur.

Classe 05

(2) Produits désinfectants tout usage à usage domestique, commercial et industriel, nommément désinfectants tout usage; produits désodorisants tout usage à usage domestique, commercial et industriel, nommément produits désodorisants pour l'air ambiant; germicides et bactéricides tout usage; désinfectants tout usage pour toilettes, cuisines, planchers et salles de bain; produits de désinfection des surfaces dures; désodorisants pour textiles; savon à mains liquide antibactérien; produits désinfectants à usage domestique, commercial et industriel, nommément désinfectants tout usage, lingettes désinfectantes, produits de désinfection des surfaces; désinfectants liquides pour la lessive; lingettes et chiffons jetables imprégnés de désinfectant pour utilisation sur des surfaces dures; produits d'assainissement de l'air pour l'intérieur; produits de désinfection de l'air; produits de purification de l'air.

Classe 11

(3) Stérilisateurs à rayons ultraviolets, nommément lampes à rayons ultraviolets pour la désinfection de surfaces, lampes germicides à rayons ultraviolets ainsi que pièces et accessoires pour tous les produits susmentionnés vendus comme un tout; distributeurs pour solutions de désinfection et d'assainissement, nommément désinfectants tout usage, désinfectants tout usage, lingettes désinfectantes, produits de désinfection des surfaces ainsi que pièces et accessoires pour tous les produits susmentionnés vendus comme un tout; appareils de désodorisation de l'air, nommément appareils électriques de désodorisation de l'air ambiant ainsi que pièces et accessoires pour tous les produits susmentionnés vendus comme un tout; appareils de désinfection de l'air, nommément épurateurs d'air, épurateurs d'air domestiques ainsi que pièces et accessoires pour tous les produits susmentionnés vendus comme un tout; appareils de filtration de l'air, nommément épurateurs d'air pour éliminer la poussière, la fumée et les allergènes présents dans l'air ainsi que pièces et accessoires pour tous les produits susmentionnés vendus comme un tout; appareils de purification de l'air, nommément purificateurs d'air ainsi que pièces et accessoires pour tous les produits susmentionnés vendus comme un tout; dispositifs électriques pour la neutralisation, la réduction et le contrôle des allergènes, nommément purificateurs d'air à usage domestique, purificateurs d'air à usage commercial, appareils de purification de l'air à usage industriel ainsi que pièces et accessoires pour tous les produits susmentionnés vendus comme un tout. .

Classe 21

(4) Distributeurs de savon liquide; distributeurs de savon; balais à plancher non électriques; vadrouilles; distributeurs pour produits nettoyants tout usage; distributeurs pour lingettes jetables; appareils de désinfection et d'assainissement à usage domestique, commercial, industriel et institutionnel, nommément distributeurs de solutions de désinfection et d'assainissement.

Services

Classe 41

Services éducatifs, en l'occurrence cours, webinaires et formation en ligne et en personne dans les domaines de l'hygiène, de la santé publique, de l'assainissement et de la protection contre les germes et les virus; services éducatifs, en l'occurrence cours, webinaires et formation en ligne et en personne dans les domaines de l'offre, de la promotion, de l'approvisionnement, de la commande et de l'évaluation de produits et de services concernant l'hygiène, la santé publique, l'assainissement et la protection contre les germes et les virus; organisation et tenue de conférences, d'expositions éducatives, de formations, de démonstrations et de groupes de discussion dans les domaines de l'hygiène, de la santé publique, de l'assainissement et de la protection contre les germes et les virus; offre d'information et de matériel éducatifs et didactiques en personne, en ligne ou par un site Web dans les domaines de l'hygiène, de la santé publique, de l'assainissement et de la protection contre les germes et les virus.

Numéro de la demande 2,155,926

Date de production 2021-04-30

Numéro d'enregistrement international 1634879

Langue de la demande Anglais

DÉTAILS DU REQUÉRANT

Requérant

DEWULF NV

Moorseelsesteenweg 20

B-8800 Roeselare

BELGIUM

DÉTAILS DE LA MARQUE DE COMMERCE

Dewulf

Type de la marque de commerce

Caractères standard

Produits

Classe 07

(1) Machines et machines-outils pour l'agriculture, à savoir faucheuses agricoles (machines).

Classe 12

(2) Véhicules agricoles, à savoir tracteurs à usage agricole.

Services

Classe 35

Services d'intermédiation en matière d'affaires commerciales pour des tiers, d'agences d'import-export dans le domaine des machines, des machines-outils et des véhicules agricoles; services publicitaires et publicité dans le domaine des machines et des machines-outils pour l'industrie agricole et des véhicules agricoles; fourniture d'informations commerciales concernant l'obtention, l'achat, la vente et la présentation d'informations et d'opportunités en lien avec des machines et machines-outils à usage agricole ainsi qu'avec des véhicules agricoles par le biais d'Internet.

Numéro de la demande 2,155,941

Date de production 2021-06-03

Numéro d'enregistrement international 1635332

Langue de la demande Anglais

DÉTAILS DU REQUÉRANT ET DE L'AGENT

Requérant

Boundless Robotics, Inc.
PO BOX 290301
Charlestown MA 02129
UNITED STATES OF AMERICA

Agent

RICHER, MCKENZIE & HERBERT LLP
SUITE 1800, 2 BLOOR STREET EAST,
TORONTO, ONTARIO, M4W3J5

DÉTAILS DE LA MARQUE DE COMMERCE

annaboto

Type de la marque de commerce

Caractères standard

Produits

Classe 21

Kit de jardinage hydroponique pour la maison comprenant des récipients de culture et incluant également des fertilisants hydroponiques, des graines, un substrat, des composants de drainage, un livre et un cours de démarrage sous forme de matériel pédagogique sur DVD et CD.

Revendications

Date de priorité de production: 03 décembre 2020, Pays ou Bureau: ÉTATS-UNIS D'AMÉRIQUE, demande no: 90356373 en liaison avec le même genre de produits

Numéro de la demande 2,155,976

Date de production 2021-07-09

Numéro d'enregistrement international 1635334

Langue de la demande Anglais

DÉTAILS DU REQUÉRANT ET DE L'AGENT

Requérant

Harpo, Inc.
1041 N Formosa Avenue
West Hollywood CA 90046
UNITED STATES OF AMERICA

Agent

BERESKIN & PARR LLP/S.E.N.C.R.L., S.R.L.
SCOTIA PLAZA, 40 KING STREET WEST,
40th FLOOR, TORONTO, ONTARIO, M5H3Y2

DÉTAILS DE LA MARQUE DE COMMERCE

THE ME YOU CAN'T SEE

Type de la marque de commerce

Caractères standard

Produits

Classe 09

Livres électroniques de fiction téléchargeables sur un large éventail de sujets; livres électroniques téléchargeables autres que de fiction portant sur un large éventail de sujets; logiciels d'applications mobiles téléchargeables pour la visualisation et le partage de contenus proposant des entretiens, événements d'actualité et sujets d'intérêt général; supports numériques, à savoir séquences vidéo téléchargeables proposant des entretiens, événements d'actualité et sujets d'intérêt général.

Revendications

Date de priorité de production: 14 janvier 2021, Pays ou Bureau: ÉTATS-UNIS D'AMÉRIQUE, demande no: 90467599 en liaison avec le même genre de produits

Numéro de la demande 2,156,008

Date de production 2021-08-10

Numéro d'enregistrement international 1634933

Langue de la demande Anglais

DÉTAILS DU REQUÉRANT

Requérant

Deks Industries Pty Ltd
5/841 Mountain Highway
BAYSWATER VIC 3153
AUSTRALIA

DÉTAILS DE LA MARQUE DE COMMERCE

TRUE BLUE

Type de la marque de commerce

Caractères standard

Produits

Classe 17

Rondelles d'étanchéité en caoutchouc pour toitures pour l'étanchéité entre des vis de toiture et des tôles de toiture.

Revendications

Date de priorité de production: 28 avril 2021, Pays ou Bureau: AUSTRALIE, demande no: 2174274 en liaison avec le même genre de produits

Numéro de la demande 2,156,071
Numéro d'enregistrement international 1634125
Langue de la demande Anglais

Date de production 2021-09-28

DÉTAILS DU REQUÉRANT

Requérant

Kikkawa Jozo Co., Ltd.
681 Godo,
Isehara-shi
Kanagawa 259-1138
JAPAN

DÉTAILS DE LA MARQUE DE COMMERCE

Type de la marque de commerce

Dessin

Représentation visuelle



**Description de la marque de commerce**

La marque est constituée de deux caractères stylisés japonais (kanjis) dont l'ordre est de la partie supérieure droite à la partie inférieure gauche.

Traduction des caractères étrangers

La traduction anglaise fournie par le requérant pour le mot japonais AFURI est RAINFALL.

Translittération des caractères étrangers

La translittération fournie par le requérant pour les caractères japonais est AFURI.

Produits**Classe 33**

Saké; Saké japonais [Nihonshu]; shochu [liqueur blanche japonaise à base d'orge]; shochu [spiritueux distillé japonais à base de pommes de terre]; liqueur japonaise mixte sucrée à base de riz [shiro-zake]; liqueurs japonaises [naoshi]; liqueurs japonaises mixtes à base de shochu [mirin]; whisky; vodka; gin; eau-de-vie; rhum; vins; liqueurs; produits à boire alcoolisés aux fruits; produits à boire japonais à base de shochu [chuhai]; wujiapie-jiou [alcool fort chinois à base de blé]; baiganr [alcool fort blanc chinois à base de riz]; laojiou [alcool fort chinois brassé à base de sorgho]; liqueurs toniques aromatisées; liqueur japonaise aromatisée aux extraits de prune d'Asie; liqueurs japonaises contenant des extraits de plantes.

Numéro de la demande 2,156,108

Date de production 2021-10-14

Numéro d'enregistrement international 1634466

Langue de la demande Anglais

DÉTAILS DU REQUÉRANT ET DE L'AGENT

Requérant

Glaxo Group Limited
980 Great West Road
BRENTFORD, Middlesex TW8 9GS
UNITED KINGDOM

Agent

BORDEN LADNER GERVAIS LLP
World Exchange Plaza, 100 Queen Street,
Suite 1300, Ottawa, ONTARIO, K1P1J9

DÉTAILS DE LA MARQUE DE COMMERCE

IQROSMA

Type de la marque de commerce

Caractères standard

Produits

Classe 05

Préparations pharmaceutiques à utiliser en tant qu'anti-infectieux; préparations pharmaceutiques pour le traitement d'affections virales, à savoir virus de l'immunodéficience humaine (VIH), papillomavirus humain, virus respiratoire syncytial, hépatite, herpès génital, herpès labial, virus herpès simplex, virus varicelle-zona, virus d'Epstein-Barr et cytomégalovirus; préparations pharmaceutiques pour le traitement et la prévention de maladies et troubles respiratoires et leurs symptômes; préparations pharmaceutiques pour le traitement de maladies et troubles relatifs au système immunitaire, à savoir immunosuppresseurs; préparations pharmaceutiques pour le traitement de maladies et troubles immunologiques, à savoir maladies et troubles auto-immuns; préparations pharmaceutiques pour le traitement de l'athérosclérose; préparations pharmaceutiques pour le traitement d'affections virales, à savoir virus de l'immunodéficience humaine (VIH), PVH, VRS, hépatite, herpès génital, herpès labial, virus herpès simplex, virus varicelle-zona, virus d'Epstein-Barr et cytomégalovirus; préparations pharmaceutiques pour le traitement et la prévention de maladies et troubles relatifs au métabolisme, à savoir troubles du système endocrinien, à savoir troubles de la croissance et thyroïdiens, diabète, syndrome métabolique, obésité, perte de poids et gestion du poids; préparations pharmaceutiques pour le traitement et la prévention de maladies et troubles cardiovasculaires, cardiopulmonaires, cardiorénaux et rénaux; Préparations pharmaceutiques pour la prévention et le traitement de maladies et troubles oncologiques; préparations pharmaceutiques pour le traitement de l'inflammation et de maladies et troubles relatifs à l'inflammation, à savoir arthrite, polyarthrite rhumatoïde, maladies inflammatoires de l'intestin, maladies inflammatoires du tissu conjonctif, vascularite, synovite; préparations pharmaceutiques pour la prévention et le traitement de séquelles de maladies oncologiques et leurs traitements, à savoir nausées et vomissements, dépression hématologique, mucite, cachexie, douleur, douleurs osseuses et fatigue; préparations pharmaceutiques pour le traitement de maladies et troubles relatifs au sang, à savoir thrombopénies, troubles de la coagulation, troubles hémostatiques, troubles des plaquettes, troubles des vaisseaux sanguins, maladie drépanocytaire et ses troubles connexes, anémies, septicémies et infections du et dans le sang; préparations pharmaceutiques pour le traitement de

maladies, troubles et lésions musculo-squelettiques, à savoir maladies du tissu conjonctif, maladies osseuses, ostéoporose, maladies médullaires, douleurs dorsales, goutte, fractures, entorses, lésions sportives, ostéogénèse imparfaite, atrophie musculaire (cachexie), ostéodystrophie rénale, lésions du cartilage, arthroplastie et arthrose; préparations pharmaceutiques utilisées en ophtalmologie; préparations pharmaceutiques pour le traitement de maladies et troubles dermatologiques, à savoir dermatites, infections cutanées et des structures cutanées, à savoir infections cutanées bactériennes, infections cutanées fongiques, infections cutanées virales et infections cutanées parasitaires, psoriasis, eczéma et maladies sexuellement transmissibles; préparations pharmaceutiques pour le traitement de maladies et troubles hormonaux, à savoir hypogonadisme, troubles relatifs à la testostérone/aux androgènes et troubles relatifs aux œstrogènes; préparations pharmaceutiques pour le traitement de maladies et troubles gastro-intestinaux, à savoir symptômes et troubles du côlon irritable, troubles digestifs et troubles relatifs à l'acide; préparations pharmaceutiques pour le traitement de la dysfonction sexuelle, à savoir dysfonction érectile, troubles de la dysfonction sexuelle chez l'homme et la femme, à savoir trouble de l'excitation, trouble de la douleur, trouble du désir et trouble de l'orgasme; préparations pharmaceutiques pour le traitement de maladies génito-urinaires, à savoir maladies et troubles urologiques; préparations pharmaceutiques pour le traitement de maladies et troubles gynécologiques, à savoir aménorrhée, dysménorrhée et infertilité; préparations pharmaceutiques hormonales, à savoir corticoïdes, préparations d'hormonothérapie substitutive, contraceptifs oraux, préparations d'hormones thyroïdiennes; préparations pharmaceutiques pour le traitement de l'incontinence, de maladies et troubles de la prostate, de maladies et troubles de la vessie; préparations pharmaceutiques pour le traitement de maladies sexuellement transmissibles, maladies pelviennes inflammatoires, symptômes vasomoteurs/de la ménopause, endométriose/fibromes utérins, léiomyomes, endo-urologie/calculs, prééclampsie et accouchements prématurés; préparations pharmaceutiques pour le traitement de la prostatite, néphrite, cystite, vaginite, maladie rénale; préparations pharmaceutiques pour le traitement du trouble dysphorique prémenstruel, syndrome prémenstruel, hypogonadisme masculin et troubles hormonaux, à savoir syndrome des ovaires polykystiques; préparations pharmaceutiques pour le traitement de maladies hépatiques, à savoir hépatite, maladie du foie gras non alcoolique (NAFLD), stéatohépatite non alcoolique (NASH), fibromes du foie et cirrhose; préparations pharmaceutiques pour le traitement de l'alopecie et de l'alopecie androgénique (calvitie masculine); préparations pharmaceutiques pour le traitement de maladies et troubles psychiatriques, à savoir troubles de l'humeur, troubles anxieux, troubles cognitifs, schizophrénie et psychoses; préparations pharmaceutiques pour le traitement de la peau et des tissus endommagés, à savoir piqûres d'abeilles, érythèmes solaires, éruptions cutanées, plaies, cors, callosités et acné; préparations pharmaceutiques pour le traitement de maladies et lésions inflammatoires du tissu conjonctif; préparations pharmaceutiques pour le traitement de la malaria; préparations pharmaceutiques pour le traitement de la tuberculose; anti-allergiques; vaccins, à savoir vaccins prophylactiques et thérapeutiques pour êtres humains; préparations pharmaceutiques pour le traitement de maladies et troubles neurologiques, à savoir maladie de Parkinson, maladie d'Alzheimer, maladie de Huntington, démence, migraine, paralysie cérébrale, lésion cérébrale, lésion médullaire, troubles épileptiques, épilepsie, syndrome des jambes sans repos, douleur, douleur neuropathique, douleur d'origine inflammatoire, fibromyalgie, accident vasculaire cérébral, sclérose en plaques, insomnie; préparations pharmaceutiques pour le traitement de maladies et troubles du système nerveux central, à savoir infections du système nerveux central, maladies cérébrales, troubles du mouvement du système nerveux central, troubles de la motilité oculaire, maladies de la moelle épinière, dépression et anxiété ainsi que troubles s'y rapportant, à savoir schizophrénie et psychoses; préparations pharmaceutiques pour le traitement de la dystrophie musculaire.

Revendications

Date de priorité de production: 12 août 2021, Pays ou Bureau: ROYAUME-UNI, demande no: UK00003680675 en liaison avec le même genre de produits

Numéro de la demande 2,156,109

Date de production 2021-10-14

Numéro d'enregistrement international 1634465

Langue de la demande Anglais

DÉTAILS DU REQUÉRANT ET DE L'AGENT

Requérant

Glaxo Group Limited
980 Great West Road
BRENTFORD, Middlesex TW8 9GS
UNITED KINGDOM

Agent

BORDEN LADNER GERVAIS LLP
World Exchange Plaza, 100 Queen Street,
Suite 1300, Ottawa, ONTARIO, K1P1J9

DÉTAILS DE LA MARQUE DE COMMERCE

OMTEKNI

Type de la marque de commerce

Caractères standard

Produits

Classe 05

Préparations pharmaceutiques à utiliser en tant qu'anti-infectieux; préparations pharmaceutiques pour le traitement d'affections virales, à savoir virus de l'immunodéficience humaine (VIH), papillomavirus humain, virus respiratoire syncytial, hépatite, herpès génital, herpès labial, virus herpès simplex, virus varicelle-zona, virus d'Epstein-Barr et cytomégalovirus; préparations pharmaceutiques pour le traitement et la prévention de maladies et troubles respiratoires et leurs symptômes; préparations pharmaceutiques pour le traitement de maladies et troubles relatifs au système immunitaire, à savoir immunosuppresseurs; préparations pharmaceutiques pour le traitement de maladies et troubles immunologiques, à savoir maladies et troubles auto-immuns; préparations pharmaceutiques pour le traitement de l'athérosclérose; préparations pharmaceutiques pour le traitement d'affections virales, à savoir virus de l'immunodéficience humaine (VIH), PVH, VRS, hépatite, herpès génital, herpès labial, virus herpès simplex, virus varicelle-zona, virus d'Epstein-Barr et cytomégalovirus; préparations pharmaceutiques pour le traitement et la prévention de maladies et troubles relatifs au métabolisme, à savoir troubles du système endocrinien, à savoir troubles de la croissance et thyroïdiens, diabète, syndrome métabolique, obésité, perte de poids et gestion du poids; préparations pharmaceutiques pour le traitement et la prévention de maladies et troubles cardiovasculaires, cardiopulmonaires, cardiorénaux et rénaux; Préparations pharmaceutiques pour la prévention et le traitement de maladies et troubles oncologiques; préparations pharmaceutiques pour le traitement de l'inflammation et de maladies et troubles relatifs à l'inflammation, à savoir arthrite, polyarthrite rhumatoïde, maladies inflammatoires de l'intestin, maladies inflammatoires du tissu conjonctif, vascularite, synovite; préparations pharmaceutiques pour la prévention et le traitement de séquelles de maladies oncologiques et leurs traitements, à savoir nausées et vomissements, dépression hématologique, mucite, cachexie, douleur, douleurs osseuses et fatigue; préparations pharmaceutiques pour le traitement de maladies et troubles relatifs au sang, à savoir thrombopénies, troubles de la coagulation, troubles hémostatiques, troubles des plaquettes, troubles des vaisseaux sanguins, maladie drépanocytaire et ses troubles connexes, anémies, septicémies et infections du et dans le sang; préparations pharmaceutiques pour le traitement de

maladies, troubles et lésions musculo-squelettiques, à savoir maladies du tissu conjonctif, maladies osseuses, ostéoporose, maladies médullaires, douleurs dorsales, goutte, fractures, entorses, lésions sportives, ostéogénèse imparfaite, atrophie musculaire (cachexie), ostéodystrophie rénale, lésions du cartilage, arthroplastie et arthrose; préparations pharmaceutiques utilisées en ophtalmologie; préparations pharmaceutiques pour le traitement de maladies et troubles dermatologiques, à savoir dermatites, infections cutanées et des structures cutanées, à savoir infections cutanées bactériennes, infections cutanées fongiques, infections cutanées virales et infections cutanées parasitaires, psoriasis, eczéma et maladies sexuellement transmissibles; préparations pharmaceutiques pour le traitement de maladies et troubles hormonaux, à savoir hypogonadisme, troubles relatifs à la testostérone/aux androgènes et troubles relatifs aux œstrogènes; préparations pharmaceutiques pour le traitement de maladies et troubles gastro-intestinaux, à savoir symptômes et troubles du côlon irritable, troubles digestifs et troubles relatifs à l'acide; préparations pharmaceutiques pour le traitement de la dysfonction sexuelle, à savoir dysfonction érectile, troubles de la dysfonction sexuelle chez l'homme et la femme, à savoir trouble de l'excitation, trouble de la douleur, trouble du désir et trouble de l'orgasme; préparations pharmaceutiques pour le traitement de maladies génito-urinaires, à savoir maladies et troubles urologiques; préparations pharmaceutiques pour le traitement de maladies et troubles gynécologiques, à savoir aménorrhée, dysménorrhée et infertilité; préparations pharmaceutiques hormonales, à savoir corticoïdes, préparations d'hormonothérapie substitutive, contraceptifs oraux, préparations d'hormones thyroïdiennes; préparations pharmaceutiques pour le traitement de l'incontinence, de maladies et troubles de la prostate, de maladies et troubles de la vessie; préparations pharmaceutiques pour le traitement de maladies sexuellement transmissibles, maladies pelviennes inflammatoires, symptômes vasomoteurs/de la ménopause, endométriose/fibromes utérins, léiomyomes, endo-urologie/calculs, prééclampsie et accouchements prématurés; préparations pharmaceutiques pour le traitement de la prostatite, néphrite, cystite, vaginite, maladie rénale; préparations pharmaceutiques pour le traitement du trouble dysphorique prémenstruel, syndrome prémenstruel, hypogonadisme masculine et troubles hormonaux, à savoir syndrome des ovaires polykystiques; préparations pharmaceutiques pour le traitement de maladies hépatiques, à savoir hépatite, maladie du foie gras non alcoolique (NAFLD), stéatohépatite non alcoolique (NASH), fibromes du foie et cirrhose; préparations pharmaceutiques pour le traitement de l'alopecie et de l'alopecie androgénique (calvitie masculine); préparations pharmaceutiques pour le traitement de maladies et troubles psychiatriques, à savoir troubles de l'humeur, troubles anxieux, troubles cognitifs, schizophrénie et psychoses; préparations pharmaceutiques pour le traitement de la peau et des tissus endommagés, à savoir piqûres d'abeilles, érythèmes solaires, éruptions cutanées, plaies, cors, callosités et acné; préparations pharmaceutiques pour le traitement de maladies et lésions inflammatoires du tissu conjonctif; préparations pharmaceutiques pour le traitement de la malaria; préparations pharmaceutiques pour le traitement de la tuberculose; anti-allergiques; vaccins, à savoir vaccins prophylactiques et thérapeutiques pour êtres humains; préparations pharmaceutiques pour le traitement de maladies et troubles neurologiques, à savoir maladie de Parkinson, maladie d'Alzheimer, maladie de Huntington, démence, migraine, paralysie cérébrale, lésion cérébrale, lésion médullaire, troubles épileptiques, épilepsie, syndrome des jambes sans repos, douleur, douleur neuropathique, douleur d'origine inflammatoire, fibromyalgie, accident vasculaire cérébral, sclérose en plaques, insomnie; préparations pharmaceutiques pour le traitement de maladies et troubles du système nerveux central, à savoir infections du système nerveux central, maladies cérébrales, troubles du mouvement du système nerveux central, troubles de la motilité oculaire, maladies de la moelle épinière, dépression et anxiété ainsi que troubles s'y rapportant, à savoir schizophrénie et psychoses; préparations pharmaceutiques pour le traitement de la dystrophie musculaire.

Revendications

Date de priorité de production: 12 août 2021, Pays ou Bureau: ROYAUME-UNI, demande no: UK00003680693 en liaison avec le même genre de produits

Numéro de la demande 2,156,114

Date de production 2021-10-14

Numéro d'enregistrement international 1634460

Langue de la demande Anglais

DÉTAILS DU REQUÉRANT ET DE L'AGENT

Requérant

Glaxo Group Limited
980 Great West Road
BRENTFORD, Middlesex TW8 9GS
UNITED KINGDOM

Agent

BORDEN LADNER GERVAIS LLP
World Exchange Plaza, 100 Queen Street,
Suite 1300, Ottawa, ONTARIO, K1P1J9

DÉTAILS DE LA MARQUE DE COMMERCE

QOSISDI

Type de la marque de commerce

Caractères standard

Produits

Classe 05

Préparations pharmaceutiques à utiliser en tant qu'anti-infectieux; préparations pharmaceutiques pour le traitement d'affections virales, à savoir virus de l'immunodéficience humaine (VIH), papillomavirus humain, virus respiratoire syncytial, hépatite, herpès génital, herpès labial, virus herpès simplex, virus varicelle-zona, virus d'Epstein-Barr et cytomégalovirus; préparations pharmaceutiques pour le traitement et la prévention de maladies et troubles respiratoires et leurs symptômes; préparations pharmaceutiques pour le traitement de maladies et troubles relatifs au système immunitaire, à savoir immunosuppresseurs; préparations pharmaceutiques pour le traitement de maladies et troubles immunologiques, à savoir maladies et troubles auto-immuns; préparations pharmaceutiques pour le traitement de l'athérosclérose; préparations pharmaceutiques pour le traitement d'affections virales, à savoir virus de l'immunodéficience humaine (VIH), PVH, VRS, hépatite, herpès génital, herpès labial, virus herpès simplex, virus varicelle-zona, virus d'Epstein-Barr et cytomégalovirus; préparations pharmaceutiques pour le traitement et la prévention de maladies et troubles relatifs au métabolisme, à savoir troubles du système endocrinien, à savoir troubles de la croissance et thyroïdiens, diabète, syndrome métabolique, obésité, perte de poids et gestion du poids; préparations pharmaceutiques pour le traitement et la prévention de maladies et troubles cardiovasculaires, cardiopulmonaires, cardiorénaux et rénaux; Préparations pharmaceutiques pour la prévention et le traitement de maladies et troubles oncologiques; préparations pharmaceutiques pour le traitement de l'inflammation et de maladies et troubles relatifs à l'inflammation, à savoir arthrite, polyarthrite rhumatoïde, maladies inflammatoires de l'intestin, maladies inflammatoires du tissu conjonctif, vascularite, synovite; préparations pharmaceutiques pour la prévention et le traitement de séquelles de maladies oncologiques et leurs traitements, à savoir nausées et vomissements, dépression hématologique, mucite, cachexie, douleur, douleurs osseuses et fatigue; préparations pharmaceutiques pour le traitement de maladies et troubles relatifs au sang, à savoir thrombopénies, troubles de la coagulation, troubles hémostatiques, troubles des plaquettes, troubles des vaisseaux sanguins, maladie drépanocytaire et ses troubles connexes, anémies, septicémies et infections du et dans le sang; préparations pharmaceutiques pour le traitement de

maladies, troubles et lésions musculo-squelettiques, à savoir maladies du tissu conjonctif, maladies osseuses, ostéoporose, maladies médullaires, douleurs dorsales, goutte, fractures, entorses, lésions sportives, ostéogénèse imparfaite, atrophie musculaire (cachexie), ostéodystrophie rénale, lésions du cartilage, arthroplastie et arthrose; préparations pharmaceutiques utilisées en ophtalmologie; préparations pharmaceutiques pour le traitement de maladies et troubles dermatologiques, à savoir dermatites, infections cutanées et des structures cutanées, à savoir infections cutanées bactériennes, infections cutanées fongiques, infections cutanées virales et infections cutanées parasitaires, psoriasis, eczéma et maladies sexuellement transmissibles; préparations pharmaceutiques pour le traitement de maladies et troubles hormonaux, à savoir hypogonadisme, troubles relatifs à la testostérone/aux androgènes et troubles relatifs aux œstrogènes; préparations pharmaceutiques pour le traitement de maladies et troubles gastro-intestinaux, à savoir symptômes et troubles du côlon irritable, troubles digestifs et troubles relatifs à l'acide; préparations pharmaceutiques pour le traitement de la dysfonction sexuelle, à savoir dysfonction érectile, troubles de la dysfonction sexuelle chez l'homme et la femme, à savoir trouble de l'excitation, trouble de la douleur, trouble du désir et trouble de l'orgasme; préparations pharmaceutiques pour le traitement de maladies génito-urinaires, à savoir maladies et troubles urologiques; préparations pharmaceutiques pour le traitement de maladies et troubles gynécologiques, à savoir aménorrhée, dysménorrhée et infertilité; préparations pharmaceutiques hormonales, à savoir corticoïdes, préparations d'hormonothérapie substitutive, contraceptifs oraux, préparations d'hormones thyroïdiennes; préparations pharmaceutiques pour le traitement de l'incontinence, de maladies et troubles de la prostate, de maladies et troubles de la vessie; préparations pharmaceutiques pour le traitement de maladies sexuellement transmissibles, maladies pelviennes inflammatoires, symptômes vasomoteurs/de la ménopause, endométriose/fibromes utérins, léiomyomes, endo-urologie/calculs, prééclampsie et accouchements prématurés; préparations pharmaceutiques pour le traitement de la prostatite, néphrite, cystite, vaginite, maladie rénale; préparations pharmaceutiques pour le traitement du trouble dysphorique prémenstruel, syndrome prémenstruel, hypogonadisme masculin et troubles hormonaux, à savoir syndrome des ovaires polykystiques; préparations pharmaceutiques pour le traitement de maladies hépatiques, à savoir hépatite, maladie du foie gras non alcoolique (NAFLD), stéatohépatite non alcoolique (NASH), fibromes du foie et cirrhose; préparations pharmaceutiques pour le traitement de l'alopecie et de l'alopecie androgénique (calvitie masculine); préparations pharmaceutiques pour le traitement de maladies et troubles psychiatriques, à savoir troubles de l'humeur, troubles anxieux, troubles cognitifs, schizophrénie et psychoses; préparations pharmaceutiques pour le traitement de la peau et des tissus endommagés, à savoir piqûres d'abeilles, érythèmes solaires, éruptions cutanées, plaies, cors, callosités et acné; préparations pharmaceutiques pour le traitement de maladies et lésions inflammatoires du tissu conjonctif; préparations pharmaceutiques pour le traitement de la malaria; préparations pharmaceutiques pour le traitement de la tuberculose; anti-allergiques; vaccins, à savoir vaccins prophylactiques et thérapeutiques pour êtres humains; préparations pharmaceutiques pour le traitement de maladies et troubles neurologiques, à savoir maladie de Parkinson, maladie d'Alzheimer, maladie de Huntington, démence, migraine, paralysie cérébrale, lésion cérébrale, lésion médullaire, troubles épileptiques, épilepsie, syndrome des jambes sans repos, douleur, douleur neuropathique, douleur d'origine inflammatoire, fibromyalgie, accident vasculaire cérébral, sclérose en plaques, insomnie; préparations pharmaceutiques pour le traitement de maladies et troubles du système nerveux central, à savoir infections du système nerveux central, maladies cérébrales, troubles du mouvement du système nerveux central, troubles de la motilité oculaire, maladies de la moelle épinière, dépression et anxiété ainsi que troubles s'y rapportant, à savoir schizophrénie et psychoses; préparations pharmaceutiques pour le traitement de la dystrophie musculaire.

Revendications

Date de priorité de production: 12 août 2021, Pays ou Bureau: ROYAUME-UNI, demande no: UK0003680697 en liaison avec le même genre de produits

Numéro de la demande 2,156,115

Date de production 2021-10-14

Numéro d'enregistrement international 1634459

Langue de la demande Anglais

DÉTAILS DU REQUÉRANT ET DE L'AGENT

Requérant

Glaxo Group Limited
980 Great West Road
BRENTFORD, Middlesex TW8 9GS
UNITED KINGDOM

Agent

BORDEN LADNER GERVAIS LLP
World Exchange Plaza, 100 Queen Street,
Suite 1300, Ottawa, ONTARIO, K1P1J9

DÉTAILS DE LA MARQUE DE COMMERCE

SETKIQ

Type de la marque de commerce

Caractères standard

Produits

Classe 05

Préparations pharmaceutiques à utiliser en tant qu'anti-infectieux; préparations pharmaceutiques pour le traitement d'affections virales, à savoir virus de l'immunodéficience humaine (VIH), papillomavirus humain, virus respiratoire syncytial, hépatite, herpès génital, herpès labial, virus herpès simplex, virus varicelle-zona, virus d'Epstein-Barr et cytomégalovirus; préparations pharmaceutiques pour le traitement et la prévention de maladies et troubles respiratoires et leurs symptômes; préparations pharmaceutiques pour le traitement de maladies et troubles relatifs au système immunitaire, à savoir immunosuppresseurs; préparations pharmaceutiques pour le traitement de maladies et troubles immunologiques, à savoir maladies et troubles auto-immuns; préparations pharmaceutiques pour le traitement de l'athérosclérose; préparations pharmaceutiques pour le traitement d'affections virales, à savoir virus de l'immunodéficience humaine (VIH), PVH, VRS, hépatite, herpès génital, herpès labial, virus herpès simplex, virus varicelle-zona, virus d'Epstein-Barr et cytomégalovirus; préparations pharmaceutiques pour le traitement et la prévention de maladies et troubles relatifs au métabolisme, à savoir troubles du système endocrinien, à savoir troubles de la croissance et thyroïdiens, diabète, syndrome métabolique, obésité, perte de poids et gestion du poids; préparations pharmaceutiques pour le traitement et la prévention de maladies et troubles cardiovasculaires, cardiopulmonaires, cardiorénaux et rénaux; Préparations pharmaceutiques pour la prévention et le traitement de maladies et troubles oncologiques; préparations pharmaceutiques pour le traitement de l'inflammation et de maladies et troubles relatifs à l'inflammation, à savoir arthrite, polyarthrite rhumatoïde, maladies inflammatoires de l'intestin, maladies inflammatoires du tissu conjonctif, vascularite, synovite; préparations pharmaceutiques pour la prévention et le traitement de séquelles de maladies oncologiques et leurs traitements, à savoir nausées et vomissements, dépression hématologique, mucite, cachexie, douleur, douleurs osseuses et fatigue; préparations pharmaceutiques pour le traitement de maladies et troubles relatifs au sang, à savoir thrombopénies, troubles de la coagulation, troubles hémostatiques, troubles des plaquettes, troubles des vaisseaux sanguins, maladie drépanocytaire et ses troubles connexes, anémies, septicémies et infections du et dans le sang; préparations pharmaceutiques pour le traitement de

maladies, troubles et lésions musculo-squelettiques, à savoir maladies du tissu conjonctif, maladies osseuses, ostéoporose, maladies médullaires, douleurs dorsales, goutte, fractures, entorses, lésions sportives, ostéogénèse imparfaite, atrophie musculaire (cachexie), ostéodystrophie rénale, lésions du cartilage, arthroplastie et arthrose; préparations pharmaceutiques utilisées en ophtalmologie; préparations pharmaceutiques pour le traitement de maladies et troubles dermatologiques, à savoir dermatites, infections cutanées et des structures cutanées, à savoir infections cutanées bactériennes, infections cutanées fongiques, infections cutanées virales et infections cutanées parasitaires, psoriasis, eczéma et maladies sexuellement transmissibles; préparations pharmaceutiques pour le traitement de maladies et troubles hormonaux, à savoir hypogonadisme, troubles relatifs à la testostérone/aux androgènes et troubles relatifs aux œstrogènes; préparations pharmaceutiques pour le traitement de maladies et troubles gastro-intestinaux, à savoir symptômes et troubles du côlon irritable, troubles digestifs et troubles relatifs à l'acide; préparations pharmaceutiques pour le traitement de la dysfonction sexuelle, à savoir dysfonction érectile, troubles de la dysfonction sexuelle chez l'homme et la femme, à savoir trouble de l'excitation, trouble de la douleur, trouble du désir et trouble de l'orgasme; préparations pharmaceutiques pour le traitement de maladies génito-urinaires, à savoir maladies et troubles urologiques; préparations pharmaceutiques pour le traitement de maladies et troubles gynécologiques, à savoir aménorrhée, dysménorrhée et infertilité; préparations pharmaceutiques hormonales, à savoir corticoïdes, préparations d'hormonothérapie substitutive, contraceptifs oraux, préparations d'hormones thyroïdiennes; préparations pharmaceutiques pour le traitement de l'incontinence, de maladies et troubles de la prostate, de maladies et troubles de la vessie; préparations pharmaceutiques pour le traitement de maladies sexuellement transmissibles, maladies pelviennes inflammatoires, symptômes vasomoteurs/de la ménopause, endométriose/fibromes utérins, léiomyomes, endo-urologie/calculs, prééclampsie et accouchements prématurés; préparations pharmaceutiques pour le traitement de la prostatite, néphrite, cystite, vaginite, maladie rénale; préparations pharmaceutiques pour le traitement du trouble dysphorique prémenstruel, syndrome prémenstruel, hypogonadisme masculine et troubles hormonaux, à savoir syndrome des ovaires polykystiques; préparations pharmaceutiques pour le traitement de maladies hépatiques, à savoir hépatite, maladie du foie gras non alcoolique (NAFLD), stéatohépatite non alcoolique (NASH), fibromes du foie et cirrhose; préparations pharmaceutiques pour le traitement de l'alopecie et de l'alopecie androgénique (calvitie masculine); préparations pharmaceutiques pour le traitement de maladies et troubles psychiatriques, à savoir troubles de l'humeur, troubles anxieux, troubles cognitifs, schizophrénie et psychoses; préparations pharmaceutiques pour le traitement de la peau et des tissus endommagés, à savoir piqûres d'abeilles, érythèmes solaires, éruptions cutanées, plaies, cors, callosités et acné; préparations pharmaceutiques pour le traitement de maladies et lésions inflammatoires du tissu conjonctif; préparations pharmaceutiques pour le traitement de la malaria; préparations pharmaceutiques pour le traitement de la tuberculose; anti-allergiques; vaccins, à savoir vaccins prophylactiques et thérapeutiques pour êtres humains; préparations pharmaceutiques pour le traitement de maladies et troubles neurologiques, à savoir maladie de Parkinson, maladie d'Alzheimer, maladie de Huntington, démence, migraine, paralysie cérébrale, lésion cérébrale, lésion médullaire, troubles épileptiques, épilepsie, syndrome des jambes sans repos, douleur, douleur neuropathique, douleur d'origine inflammatoire, fibromyalgie, accident vasculaire cérébral, sclérose en plaques, insomnie; préparations pharmaceutiques pour le traitement de maladies et troubles du système nerveux central, à savoir infections du système nerveux central, maladies cérébrales, troubles du mouvement du système nerveux central, troubles de la motilité oculaire, maladies de la moelle épinière, dépression et anxiété ainsi que troubles s'y rapportant, à savoir schizophrénie et psychoses; préparations pharmaceutiques pour le traitement de la dystrophie musculaire.

Revendications

Date de priorité de production: 12 août 2021, Pays ou Bureau: ROYAUME-UNI, demande no: UK00003680750 en liaison avec le même genre de produits

Numéro de la demande 2,156,150

Date de production 2021-10-21

Numéro d'enregistrement international 1634274

Langue de la demande Anglais

DÉTAILS DU REQUÉRANT

Requérant

Maroo On Inc.

1247, Dureungyuri-ro, Ochang-eup,

Cheongwon-gu

Cheongju-si Chungcheongbuk-do

REPUBLIC OF KOREA

DÉTAILS DE LA MARQUE DE COMMERCE

Type de la marque de commerce

Dessin

Représentation visuelle

GRID MAROO

Produits

Classe 09

Logiciels informatiques pour la gestion de réseaux; logiciels informatiques pour la gestion et la surveillance de centrales électriques et de réseaux électriques; logiciels informatiques pour la gestion et la surveillance de réseaux électriques; logiciels informatiques pour la surveillance de performances et la détection de défauts des réseaux électriques; logiciels non téléchargeables pour la gestion et la surveillance de réseaux électriques.

Services

Classe 42

Mise à disposition de logiciels non téléchargeables pour la gestion et la surveillance de centrales électriques et de réseaux électriques; mise à disposition de logiciels informatiques pour la détection de défauts et le diagnostic de réseaux électriques; mise à disposition de logiciels non téléchargeables pour le diagnostic et la détection de pannes sur des réseaux électriques.

Revendications

Date de priorité de production: 27 septembre 2021, Pays ou Bureau: RÉPUBLIQUE DE CORÉE, demande no: 4020210196911 en liaison avec le même genre de produits et en liaison avec le même genre de services

Numéro de la demande 2,156,194

Date de production 2021-11-01

Numéro d'enregistrement international 1634224

Langue de la demande Anglais

DÉTAILS DU REQUÉRANT ET DE L'AGENT

Requérant

SURAJ BAHIRWANI
Rm. 201, Blue Chip Building,
Juhu Lane Andheri, West Mumbai
Maharashtra 400058
INDIA

Agent

ERIN MCEWEN
NELLIGAN O'BRIEN PAYNE LLP , 50
O'Connor Street, Suite 300, Ottawa,
ONTARIO, K1P6L2

DÉTAILS DE LA MARQUE DE COMMERCE

Type de la marque de commerce

Dessin

Représentation visuelle

GUMAZING

Produits

Classe 05

Bonbons gélifiés multi-vitamines.

Numéro de la demande 2,156,199

Date de production 2021-11-02

Numéro d'enregistrement international 1288417

Langue de la demande Anglais

DÉTAILS DU REQUÉRANT ET DE L'AGENT

Requérant

GUILLERMO F. CASAR OLMOS
C/Sorzano, 19 3^oA
E-28043 MADRID
SPAIN

Agent

MOFFAT & CO.
P.O. Box 2088, Station D, Ottawa, ONTARIO,
K1P5W3

DÉTAILS DE LA MARQUE DE COMMERCE

Type de la marque de commerce

Dessin

Représentation visuelle

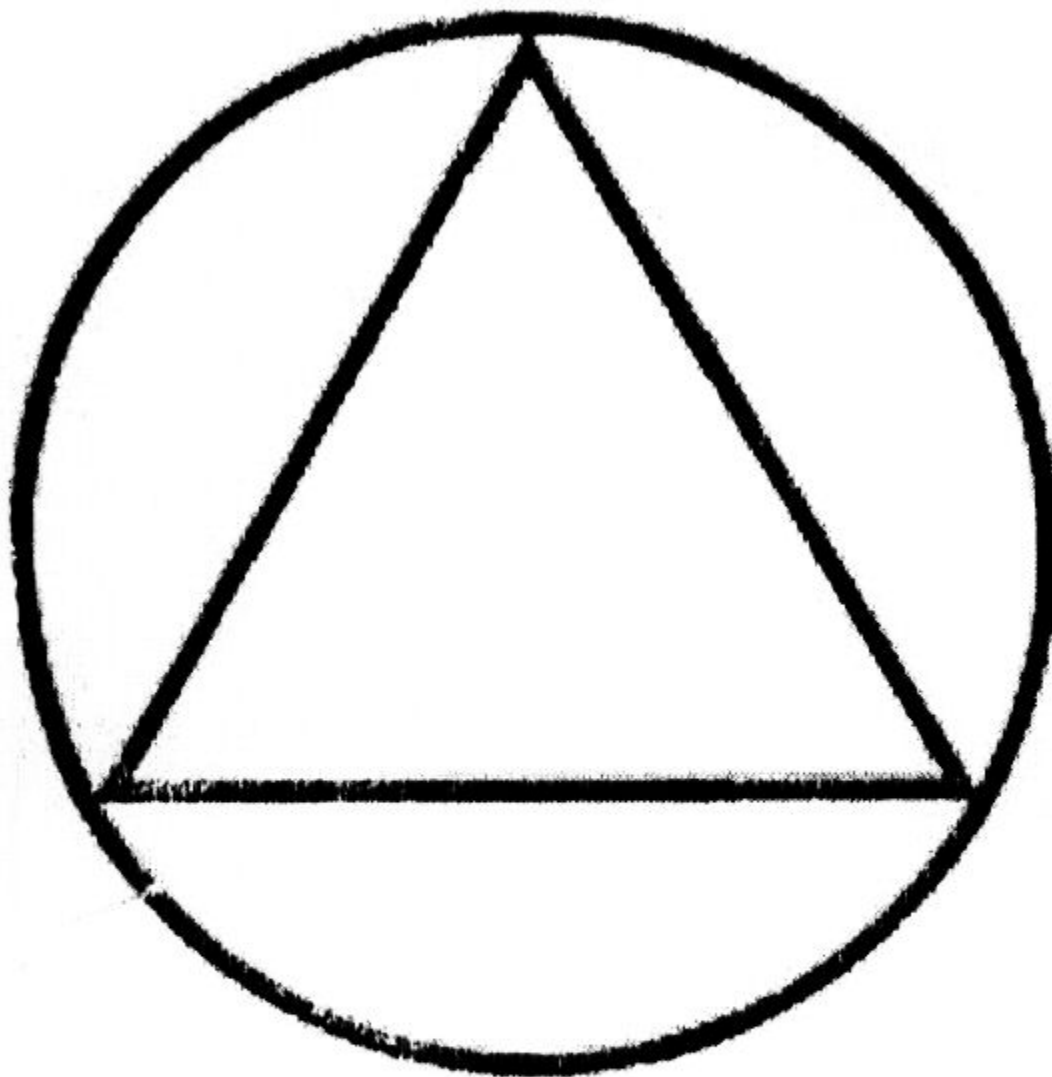

Tiwi

Produits

Classe 09

Lunettes, lunettes de soleil, lunettes optiques.

Numéro de la demande 2,156,210

Date de production 2021-11-04

Numéro d'enregistrement international 1635323

Langue de la demande Anglais

DÉTAILS DU REQUÉRANT ET DE L'AGENT

Requérant

Together We Rise Corporation
580 W. Lambert Rd.
Brea CA 92821
UNITED STATES OF AMERICA

Agent

SMART & BIGGAR LP
1100-150 York street, TORONTO, ONTARIO,
M5H3S5

DÉTAILS DE LA MARQUE DE COMMERCE

FOSTER TOGETHER

Type de la marque de commerce

Caractères standard

Produits

Classe 16

(1) Autocollants; autocollants pour pare-chocs.

Classe 18

(2) Sacs fourre-tout.

Classe 21

(3) Mugs; verres à boire, à savoir gobelets.

Classe 25

(4) Vêtements, à savoir tee-shirts, vestes.

Classe 26

(5) Épingles fantaisie d'ornement; pièces brodées pour vêtements.

Classe 28

(6) Animaux en peluche (jouets).

Services

Classe 35

(1) Recrutement de parents de famille d'accueil; Services caritatifs pour la promotion de l'intérêt et de la sensibilisation du public pour l'aide aux enfants en familles d'accueil; services de bienfaisance, à savoir facilitation de la coordination administrative de la mise à disposition de services et de dons de bienfaisance par des tiers destinés à des familles d'adoption d'enfants; Services caritatifs, à savoir organisation et animation d'événements et de programmes de bénévolat, tous sous forme de services communautaires, de services familiaux et de projets de services scolaires visant à soutenir les enfants en familles d'accueil et leurs familles; services caritatifs, à savoir organisation et animation d'événements et de programmes de bénévolat, tous sous forme de services communautaires, de services familiaux et de projets de services scolaires pour la mise à disposition de vêtements neufs et d'occasion pour les jeunes défavorisés; services caritatifs, à savoir organisation et réalisation de programmes de bénévolat et de projets de

services communautaires; services caritatifs, à savoir organisation et animation de programmes de bénévolat mettant à disposition d'entreprises des événements de renforcement de l'esprit d'équipe et des opportunités de bénévolat, ces événements et opportunités étant tous sous forme de services communautaires, de services familiaux et de services scolaires.

Classe 36

(2) Services de collecte de bienfaisance, à savoir collecte de fonds pour administrer des programmes d'aide aux enfants placés en famille d'accueil.

Classe 41

(3) Services pédagogiques, à savoir mise à disposition de cours, ateliers et formations pour familles d'accueil dans les domaines du placement en famille d'accueil et de la parentalité en famille d'accueil; services pédagogiques, à savoir mise à disposition de cours, séminaires sur le Web et présentations portant sur des services de placement en famille d'accueil et de parentalité en famille d'accueil; services pédagogiques et services de formation, à savoir cours et ateliers pour adultes se destinant à devenir parents de famille d'accueil pour jeunes dans le cadre du placement en famille d'accueil; services pédagogiques et services de formation, à savoir cours et ateliers pour jeunes adultes en cours de transition du placement en famille d'accueil vers une vie indépendante à des fins de promotion du développement de compétences de la vie courante.

Classe 45

(4) Services d'agences de placement en famille d'accueil; fourniture d'informations dans le domaine du placement en famille d'accueil et de la parentalité en famille d'accueil; prestation de conseils en lien avec le placement d'enfants en famille d'accueil.

Revendications

Date de priorité de production: 11 mai 2021, Pays ou Bureau: ÉTATS-UNIS D'AMÉRIQUE, demande no: 90702259 en liaison avec le même genre de produits et en liaison avec le même genre de services

Numéro de la demande 2,156,221
Numéro d'enregistrement international 1635024
Langue de la demande Anglais

Date de production 2021-11-05

DÉTAILS DU REQUÉRANT

Requérant
RED SLATE BRANDS LLC
SUITE 111,
50 WOODSIDE PLAZA
REDWOOD CITY CA 94061
UNITED STATES OF AMERICA

DÉTAILS DE LA MARQUE DE COMMERCE

Type de la marque de commerce
Dessin

Représentation visuelle



Description de la marque de commerce

La marque est constituée d'un dessin stylisé d'arbres à gauche des mots « balsam hill », le tout étant bourgogne (rouge).

Revendication de couleur

Le bourgogne (rouge) est revendiqué comme caractéristique de la marque. La marque est constituée d'un dessin stylisé d'arbres à gauche des mots « balsam hill », le tout étant bourgogne (rouge).

Produits

Classe 26

(1) Guirlandes de Noël artificielles; couronnes de Noël artificielles; compositions florales artificielles; compositions florales artificielles dans des récipients; couronnes en fleurs artificielles; topiaires artificielles; guirlandes de Noël artificielles à éclairage intégré; couronnes de Noël artificielles à éclairage intégré.

Classe 28

(2) Arbres de Noël artificiels; chaussettes de Noël; ornements pour arbres de Noël, à savoir clochettes; jupons pour arbres de Noël; cache-support pour arbres de Noël; supports pour arbres

de Noël; Arbres de Noël artificiels à éclairage intégré; décorations et ornements pour arbres de Noël.

Services

Classe 35

Services de magasins de détail en ligne proposant des décorations de maison, décorations de vacances, accessoires décoratifs, récipients de rangement et cadeaux; services de magasins de détail proposant des décorations de maison, décorations de vacances, accessoires décoratifs, récipients de rangement et cadeaux.

Revendications

Date de priorité de production: 07 mai 2021, Pays ou Bureau: ÉTATS-UNIS D'AMÉRIQUE, demande no: 90696128 en liaison avec le même genre de produits et en liaison avec le même genre de services

Numéro de la demande 2,156,244
Numéro d'enregistrement international 1635057
Langue de la demande Anglais

Date de production 2021-11-10

DÉTAILS DU REQUÉRANT

Requérant

The Better Tomorrow Project, LLC
1680 Michigan Avenue, Ste. 817
Miami Beach FL 33139
UNITED STATES OF AMERICA

DÉTAILS DE LA MARQUE DE COMMERCE

Type de la marque de commerce

Dessin

Représentation visuelle

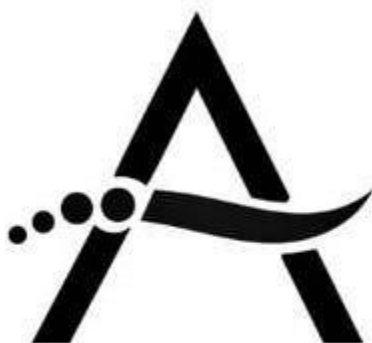

ATMOFIZER

Description de la marque de commerce

La marque se compose du mot stylisé "ATMOFIZER", au-dessus duquel la lettre "A" stylisée apparaît directement, dans laquelle l'élément incurvé à l'intérieur de la lettre "A" représente la barre horizontale de la lettre "A". L'élément incurvé s'étend au-delà des éléments disposés verticalement de la lettre "A" et l'élément incurvé est représenté par quatre cercles dont la taille augmente de gauche à droite, avec un élément en forme de feuille s'étendant vers la droite du cercle le plus à droite des quatre cercles

Produits

Classe 11

Unités d'assainissement, de purification et de désinfection de l'air; unités pour désinfecter, purifier et assainir les espaces, l'eau, les surfaces et l'air.

Revendications

Date de priorité de production: 20 octobre 2021, Pays ou Bureau: ÉTATS-UNIS D'AMÉRIQUE, demande no: 97084218 en liaison avec le même genre de produits

Numéro de la demande 2,156,254

Date de production 2021-11-11

Numéro d'enregistrement international 1634154

Langue de la demande Anglais

DÉTAILS DU REQUÉRANT ET DE L'AGENT

Requérant

Get Together Inc.

1748 Shattuck Avenue, No. 130

Berkeley CA 94109

UNITED STATES OF AMERICA

Agent

SMART & BIGGAR LP

1100-150 York street, TORONTO, ONTARIO,

M5H3S5

DÉTAILS DE LA MARQUE DE COMMERCE

Type de la marque de commerce

Dessin

Représentation visuelle

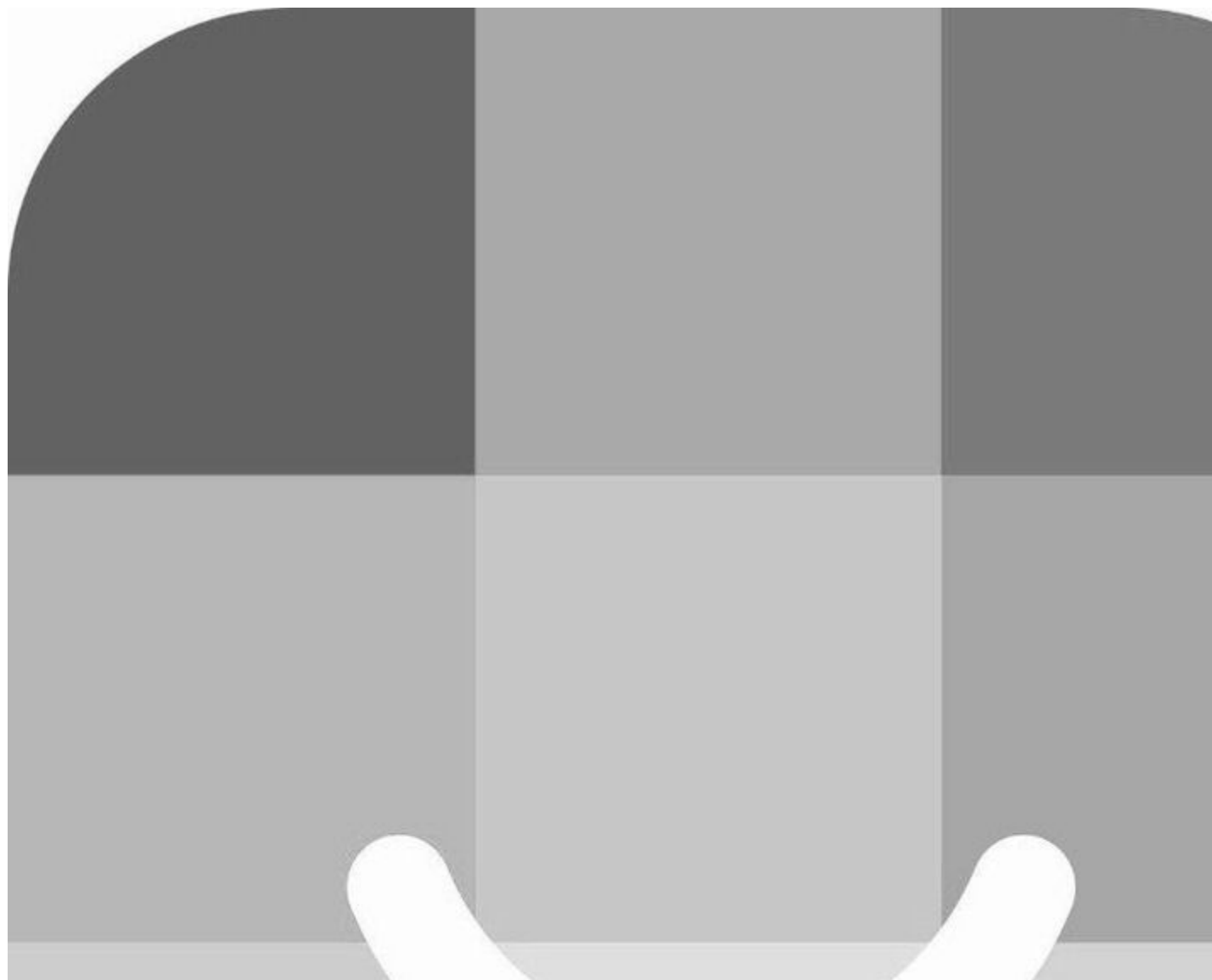

**Description de la marque de commerce**

La marque se compose d'un visage content partiel apparaissant à l'intérieur d'un carré aux angles arrondis renfermant 9 carrés plus petits à l'intérieur, les angles du carré étant arrondis

Produits**Classe 09**

Applications mobiles téléchargeables pour le réseautage social, la planification et la gestion d'agendas.

Services**Classe 42**

Mise à disposition, pour utilisation temporaire, de logiciels non téléchargeables pour le réseautage social, la planification et la gestion d'agendas.

Numéro de la demande 2,156,295

Date de production 2021-11-17

Numéro d'enregistrement international 1634162

Langue de la demande Anglais

DÉTAILS DU REQUÉRANT ET DE L'AGENT

Requérant

Beiersdorf AG
Unnastr. 48
20253 Hamburg
GERMANY

Agent

GOWLING WLG (CANADA) LLP
SUITE 1600, 1 FIRST CANADIAN PLACE, 100
KING STREET WEST, TORONTO, ONTARIO,
M5X1G5

DÉTAILS DE LA MARQUE DE COMMERCE

Type de la marque de commerce

Dessin

Représentation visuelle

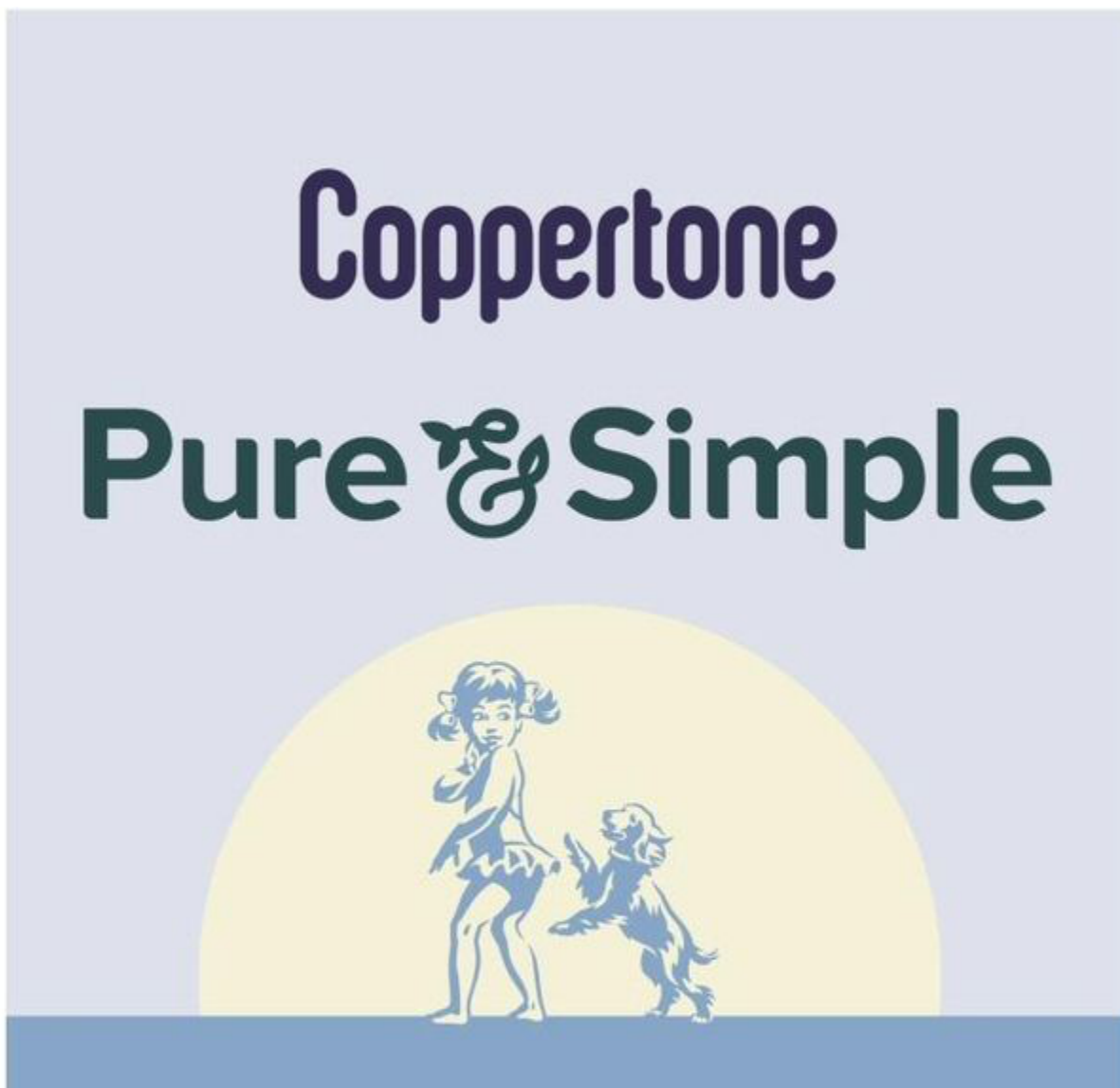



Revendication de couleur

La couleur est revendiquée comme caractéristique de la marque de commerce. Le bleu moyen, le blanc cassé, le bleu clair, le bleu vert et le bleu foncé sont revendiqués comme caractéristiques de la marque de commerce. Le mot COPPERTONE est bleu foncé et les mots PURE & SIMPLE sont bleu vert, tous ces mots figurant sur un arrière-plan quadrilatéral bleu clair. La fillette et le chien sont bleu moyen et figurent sur un arrière-plan semi-circulaire blanc cassé. Le rectangle sous tous les éléments est bleu moyen.

Produits

Classe 03

Produits cosmétiques non médicamenteux; préparations non médicamenteuses pour soins corporels et esthétiques, à savoir préparations d'écran solaire; préparations de protection solaire non médicamenteuses à usage cosmétique et dermatologique, préparations après-soleil non médicamenteuses à usage cosmétique et dermatologique.

Revendications

Date de priorité de production: 22 juillet 2021, Pays ou Bureau: EUIPO (UE), demande no: 018519082 en liaison avec le même genre de produits

Numéro de la demande 2,156,306

Date de production 2021-11-18

Numéro d'enregistrement international 1634578

Langue de la demande Anglais

DÉTAILS DU REQUÉRANT

Requérant

CELLTRION, INC.

23, Academy-ro, Yeonsu-gu

Incheon 22014

REPUBLIC OF KOREA

DÉTAILS DE LA MARQUE DE COMMERCE

EYDENZELT

Type de la marque de commerce

Caractères standard

Produits

Classe 05

Préparations ophtalmiques; préparations pharmaceutiques pour le traitement de l'angiogenèse.

Revendications

Date de priorité de production: 26 juillet 2021, Pays ou Bureau: RÉPUBLIQUE DE CORÉE, demande no: 4020210154021 en liaison avec le même genre de produits

Numéro de la demande 2,156,341

Date de production 2021-11-22

Numéro d'enregistrement international 1634520

Langue de la demande Anglais

DÉTAILS DU REQUÉRANT ET DE L'AGENT

Requérant

TENUTE PICCINI S.P.A.

Località Piazzole

I-53011 Castellina in Chianti (SI)

ITALY

Agent

ROBIC

630, boul. René-Lévesque Ouest, 20e étage,

Montréal, QUEBEC, H3B1S6

DÉTAILS DE LA MARQUE DE COMMERCE

PINOCCHIO

Type de la marque de commerce

Caractères standard

Produits

Classe 33

Vin rouge, vin blanc et vin rosé.

Numéro de la demande 2,156,373

Date de production 2021-11-23

Numéro d'enregistrement international 1634244

Langue de la demande Anglais

DÉTAILS DU REQUÉRANT

Requérant

Make-Up Art Cosmetics Inc.

767 Fifth Avenue

New York NY 10153

UNITED STATES OF AMERICA

DÉTAILS DE LA MARQUE DE COMMERCE

CONNECT IN COLOUR

Type de la marque de commerce

Caractères standard

Produits

Classe 03

Cosmétiques; fragrances à usage personnel; préparations non médicamenteuses pour soins de la peau.

Revendications

Date de priorité de production: 12 novembre 2021, Pays ou Bureau: ÉTATS-UNIS D'AMÉRIQUE, demande no: 97122684 en liaison avec le même genre de produits

Numéro de la demande 2,156,374

Date de production 2021-11-23

Numéro d'enregistrement international 1634242

Langue de la demande Anglais

DÉTAILS DU REQUÉRANT ET DE L'AGENT

Requérant

Brius Technologies, Inc.
2611 Westgrove Drive, Suite 109
Carrollton TX 75006
UNITED STATES OF AMERICA

Agent

CLARK WILSON LLP
900 - 885 WEST GEORGIA STREET,
VANCOUVER, BRITISH COLUMBIA, V6C3H1

DÉTAILS DE LA MARQUE DE COMMERCE

INDEPENDENT MOVERS

Type de la marque de commerce

Caractères standard

Produits

Classe 10

Appareils dentaires, à savoir appareils d'orthodontie.

Revendications

Date de priorité de production: 25 octobre 2021, Pays ou Bureau: ÉTATS-UNIS D'AMÉRIQUE, demande no: 97090528 en liaison avec le même genre de produits

Numéro de la demande 2,156,379

Date de production 2021-11-23

Numéro d'enregistrement international 1635388

Langue de la demande Anglais

DÉTAILS DU REQUÉRANT ET DE L'AGENT

Requérant

Food Allergy Research & Education, Inc.
7901 Jones Branch Drive
McLean VA 22102
UNITED STATES OF AMERICA

Agent

SMART & BIGGAR LP
1100-150 York street, TORONTO, ONTARIO,
M5H3S5

DÉTAILS DE LA MARQUE DE COMMERCE

Type de la marque de commerce

Dessin

Représentation visuelle



**Description de la marque de commerce**

La marque se compose d'un dessin représentant un signe plus ombré placé au centre d'un cercle avec un cercle extérieur ombré épais. Un dessin d'une fourchette est placé en diagonale sur le signe plus

Services**Classe 36**

(1) Services de collecte de fonds de bienfaisance par le biais de l'organisation et de l'animation de projets pour promouvoir la sensibilisation aux allergies alimentaires permettant de fournir un soutien financier à l'éducation et à la recherche en matière d'allergies alimentaires.

Classe 41

(2) Services pédagogiques, à savoir mise à disposition en ligne et en direct de cours, séminaires et ateliers dans le domaine de l'éducation en matière d'allergies alimentaires.

Numéro de la demande 2,156,403

Date de production 2021-11-26

Numéro d'enregistrement international 1634822

Langue de la demande Anglais

DÉTAILS DU REQUÉRANT ET DE L'AGENT

Requérant

Fireheart Music, Inc.
2785 Pacific Coast Hwy., Suite E-909
Torrance CA 90505
UNITED STATES OF AMERICA

Agent

ANNA CLARK
(DENTONS CANADA LLP), 99 Bank Street,
Suite 1420, Ottawa, ONTARIO, K1P1H4

DÉTAILS DE LA MARQUE DE COMMERCE

Stu Dying

Type de la marque de commerce

Caractères standard

Produits

Classe 09

Musique numérique téléchargeable sur Internet.

Revendications

Date de priorité de production: 06 juillet 2021, Pays ou Bureau: ÉTATS-UNIS D'AMÉRIQUE,
demande no: 90813268 en liaison avec le même genre de produits

Numéro de la demande 2,156,409

Date de production 2021-11-29

Numéro d'enregistrement international 1634689

Langue de la demande Anglais

DÉTAILS DU REQUÉRANT ET DE L'AGENT

Requérant

Mermade Hair Pty Ltd
1/900 Albany Highway
East Victoria Park WA 6101
AUSTRALIA

Agent

BERESKIN & PARR LLP/S.E.N.C.R.L., S.R.L.
SCOTIA PLAZA, 40 KING STREET WEST,
40th FLOOR, TORONTO, ONTARIO, M5H3Y2

DÉTAILS DE LA MARQUE DE COMMERCE

The Cutie

Type de la marque de commerce

Caractères standard

Produits

Classe 08

Appareils à main à friser les cheveux; appareils à main électriques pour l'ondulation des cheveux; fers électriques à boucler les cheveux (instruments à main); fers à gaufre; fer à boucler électriques (instruments à main); pinces électriques pour l'ondulation des cheveux; outil électriques à fonctionnement manuel pour l'ondulation des cheveux.

Revendications

Date de priorité de production: 12 octobre 2021, Pays ou Bureau: AUSTRALIE, demande no: 2216460 en liaison avec le même genre de produits

Numéro de la demande 2,157,340

Date de production 2021-10-26

Numéro d'enregistrement international 1636780

Langue de la demande Anglais

DÉTAILS DU REQUÉRANT ET DE L'AGENT

Requérant

Apple Inc.
One Apple Park Way
Cupertino CA 95014
UNITED STATES OF AMERICA

Agent

BAKER & MCKENZIE LLP
BROOKFIELD PLACE, 181 BAY STREET,
SUITE 2100, P.O. BOX 874, TORONTO,
ONTARIO, M5J2T3

DÉTAILS DE LA MARQUE DE COMMERCE

APPLE AIRTAG

Type de la marque de commerce

Caractères standard

Produits

Classe 18

Étuis de transport en cuir, étuis pour clés, lanières de cuir, étuis pour clés en cuir, porte-adresses pour bagages.

Revendications

Date de priorité de production: 04 mai 2021, Pays ou Bureau: JAMAÏQUE, demande no: 83234 en liaison avec le même genre de produits

Numéro de la demande 2,157,468

Date de production 2021-11-18

Numéro d'enregistrement international 1635611

Langue de la demande Anglais

DÉTAILS DU REQUÉRANT ET DE L'AGENT

Requérant

Beiersdorf AG
Unnastr. 48
20253 Hamburg
GERMANY

Agent

GOWLING WLG (CANADA) LLP
SUITE 1600, 1 FIRST CANADIAN PLACE, 100
KING STREET WEST, TORONTO, ONTARIO,
M5X1G5

DÉTAILS DE LA MARQUE DE COMMERCE

Type de la marque de commerce

Dessin

Représentation visuelle





Revendication de couleur

La couleur est revendiquée comme caractéristique de la marque de commerce. Les couleurs vert moyen, blanc cassé, vert clair, cyan et bleu foncé sont revendiquées comme caractéristiques de la marque de commerce. Le mot « Coppertone » est bleu foncé, et les mots « Pure & Simple » sont cyan, le tout étant superposé à un arrière-plan quadrilatéral vert clair. Le mot « Kids » est blanc cassé avec un contour cyan et est superposé à un arrière-plan rectangulaire vert moyen. La fillette et le chien à l'intérieur du demi-cercle blanc cassé sont vert moyen.

Produits

Classe 03

Produits cosmétiques non médicamenteux; préparations non médicamenteuses pour soins corporels et esthétiques, à savoir préparations d'écran solaire; préparations de protection solaire non médicamenteuses à usage cosmétique et dermatologique, préparations après-soleil non médicamenteuses à usage cosmétique et dermatologique.

Revendications

Date de priorité de production: 22 juillet 2021, Pays ou Bureau: EUIPO (UE), demande no: 018519084 en liaison avec le même genre de produits

Numéro de la demande 2,158,446
Numéro d'enregistrement international 1637382
Langue de la demande Anglais

Date de production 2021-11-10

DÉTAILS DU REQUÉRANT

Requérant

The Better Tomorrow Project, LLC
1680 Michigan Avenue, Ste. 817
Miami Beach FL 33139
UNITED STATES OF AMERICA

DÉTAILS DE LA MARQUE DE COMMERCE

Type de la marque de commerce

Dessin

Représentation visuelle

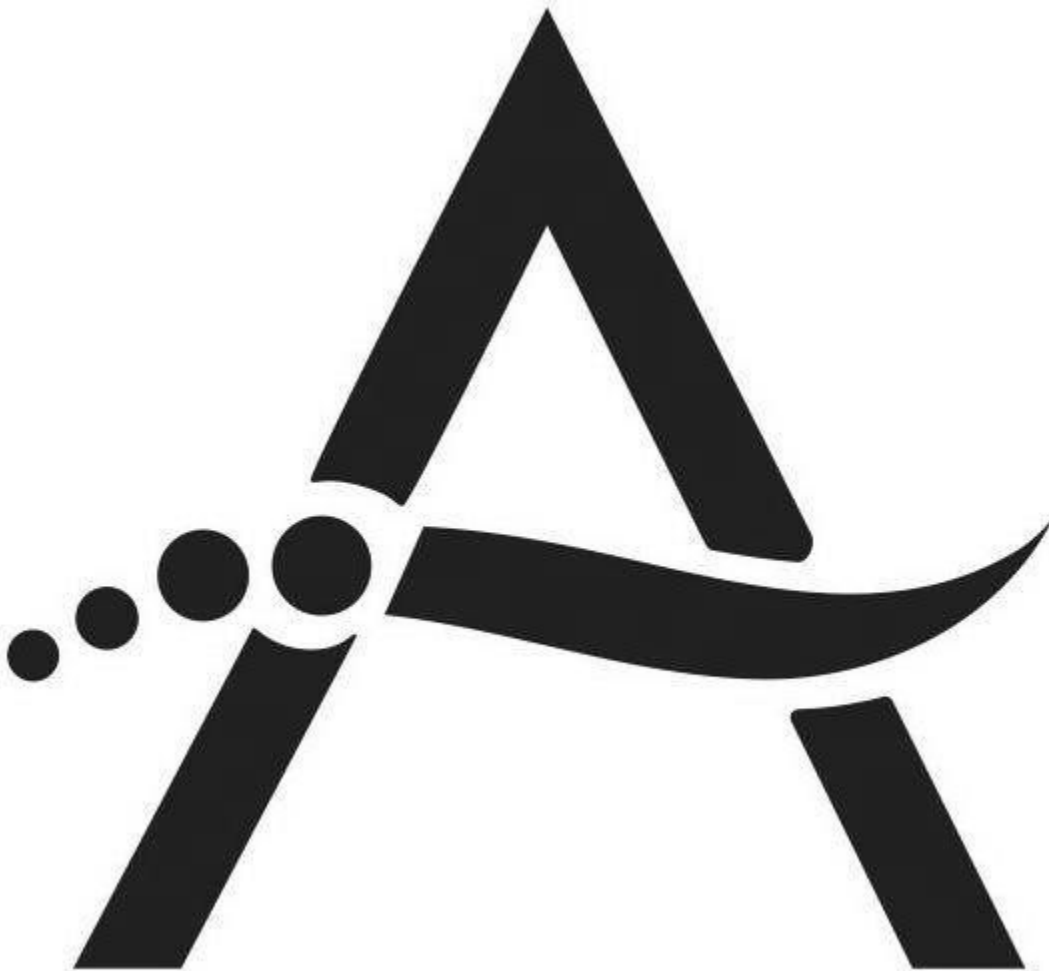

Description de la marque de commerce

La marque se compose d'une lettre "A" stylisée dans laquelle l'élément de forme incurvée à l'intérieur de la lettre "A" définit l'élément horizontal de la lettre "A". L'élément de forme incurvée

s'étend au-delà des éléments de la lettre "A" disposés verticalement et l'élément de forme incurvée est défini par quatre cercles dont la taille augmente de gauche à droite

Produits

Classe 11

Unités d'assainissement, de purification et de désinfection de l'air; unités pour désinfecter, purifier et assainir les espaces, l'eau, les surfaces et l'air.

Revendications

Date de priorité de production: 26 octobre 2021, Pays ou Bureau: ÉTATS-UNIS D'AMÉRIQUE, demande no: 97092593 en liaison avec le même genre de produits

Numéro de la demande 2,158,447

Date de production 2021-11-10

Numéro d'enregistrement international 1637065

Langue de la demande Anglais

DÉTAILS DU REQUÉRANT

Requérant

The Better Tomorrow Project, LLC
1680 Michigan Avenue, Ste. 817
Miami Beach FL 33139
UNITED STATES OF AMERICA

DÉTAILS DE LA MARQUE DE COMMERCE

Type de la marque de commerce

Dessin

Représentation visuelle



Description de la marque de commerce

La marque se compose du terme "ATMOFIZER", où la lettre "A" stylisée comporte un élément à forme incurvée représentant l'élément horizontal de la lettre "A" stylisée. L'élément à forme incurvée se prolonge au-delà des éléments verticaux de la lettre "A" stylisée et l'élément à forme incurvée se compose de quatre cercles de taille croissante de gauche à droite, avec un élément en forme de feuille s'étendant immédiatement à droite du cercle le plus à droite des quatre cercles

Produits

Classe 11

Unités d'assainissement, de purification et de désinfection de l'air; unités pour désinfecter, purifier et assainir les espaces, l'eau, les surfaces et l'air.

Revendications

Date de priorité de production: 20 octobre 2021, Pays ou Bureau: ÉTATS-UNIS D'AMÉRIQUE, demande no: 97084198 en liaison avec le même genre de produits

Numéro de la demande 2,158,502

Date de production 2021-11-23

Numéro d'enregistrement international 1637425

Langue de la demande Anglais

DÉTAILS DU REQUÉRANT

Requérant

Fuego, Inc.

220 South 40th Street, Suite 250

Philadelphia PA 19104

UNITED STATES OF AMERICA

DÉTAILS DE LA MARQUE DE COMMERCE

Type de la marque de commerce

Dessin

Représentation visuelle

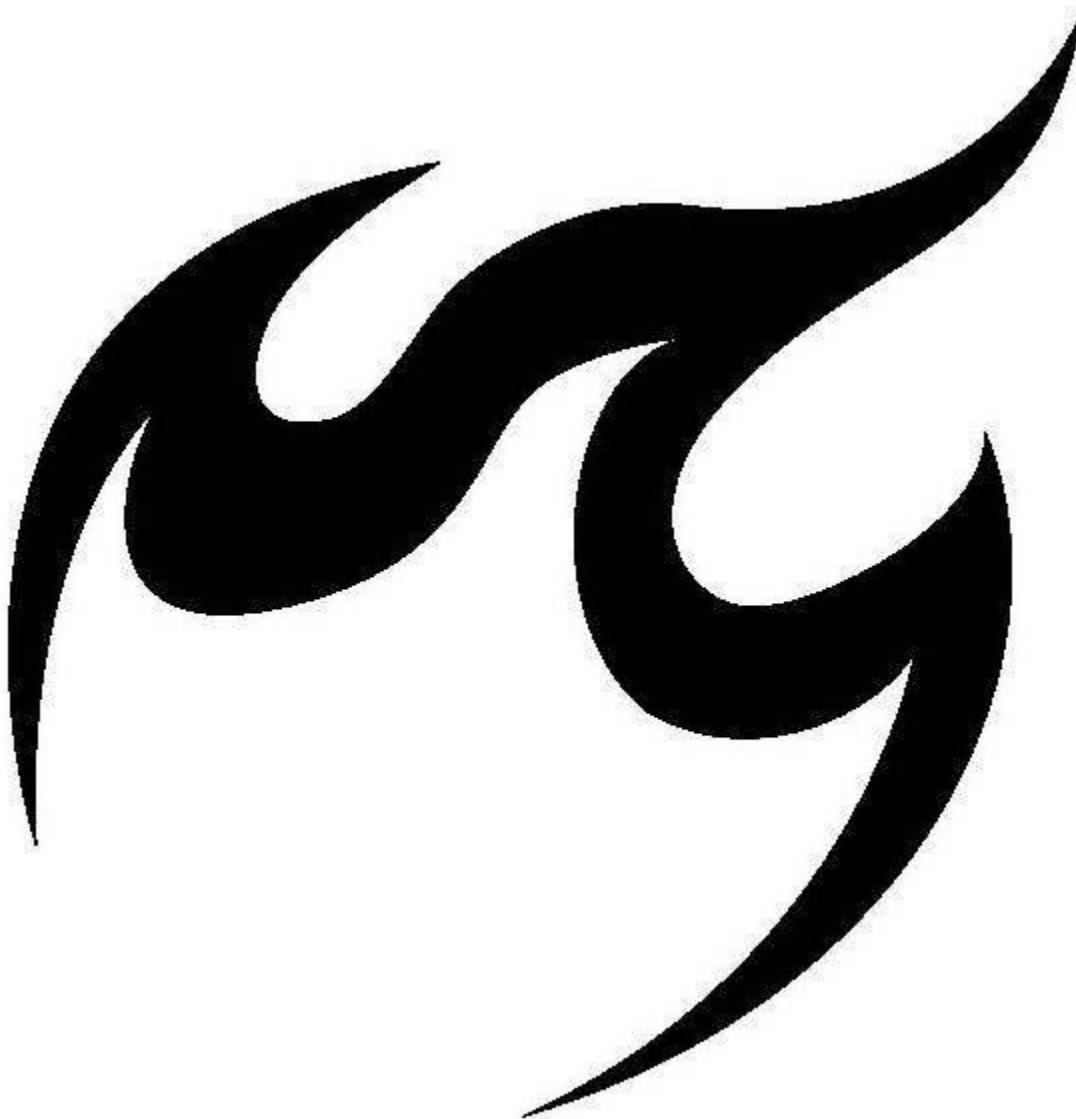

Description de la marque de commerce

La marque se compose d'une flamme abstraite

Produits**Classe 25**

Chaussures.

Services**Classe 35**

Services de magasins de détail en ligne proposant des chaussures.

Numéro de la demande 2,159,647

Date de production 2022-01-12

Langue de la demande Français

DÉTAILS DU REQUÉRANT ET DE L'AGENT

Requérant

FROMAGERIE BERGERON INC.
3837 Rte Marie-Victorin
Saint-Antoine-de-Tilly
QUÉBEC
G0S2C0

Agent

STEPHANE LAMONDE
(O'BRIEN AVOCATS), 140 GRANDE-ALLEE
EST, BUREAU 600, QUEBEC, QUÉBEC,
G1R5M8

DÉTAILS DE LA MARQUE DE COMMERCE

Type de la marque de commerce

Dessin

Représentation visuelle

BERGERON
CLASSIQU
FUMÉ | SMOKI

Revendication de couleur

La couleur est revendiquée comme caractéristique de la marque de commerce. Les mots BERGERON CLASSIQUE FUMÉ | SMOKED sont de couleur brune (Pantone* (PMS) 463).

*Pantone est une marque de commerce enregistrée.

Produits**Classe 29**

fromages

Numéro de la demande 2,160,007

Date de production 2021-12-17

Numéro d'enregistrement international 1638923

Langue de la demande Anglais

DÉTAILS DU REQUÉRANT ET DE L'AGENT

Requérant

Merck Sharp & Dohme B.V.
Waarderweg 39
NL-2031 BN Haarlem
NETHERLANDS

Agent

BORDEN LADNER GERVAIS LLP
Bay Adelaide Centre, East Tower, 22 Adelaide
St. West, TORONTO, ONTARIO, M5H4E3

DÉTAILS DE LA MARQUE DE COMMERCE

RIZBOSTIO

Type de la marque de commerce

Caractères standard

Produits

Classe 05

Préparations et substances pharmaceutiques pour l'oncologie.

Revendications

Date de priorité de production: 03 décembre 2021, Pays ou Bureau: Office Benelux de la PI (OBIP), demande no: 1455162 en liaison avec le même genre de produits

Numéro de la demande 2,161,031

Date de production 2021-08-06

Numéro d'enregistrement international 1639468

Langue de la demande Anglais

DÉTAILS DU REQUÉRANT ET DE L'AGENT

Requérant

GoBrands, Inc.
537 N 3rd Street
Philadelphia PA 19123
UNITED STATES OF AMERICA

Agent

DEETH WILLIAMS WALL LLP
150 YORK STREET, SUITE 400, TORONTO,
ONTARIO, M5H3S5

DÉTAILS DE LA MARQUE DE COMMERCE

BASICALLY

Type de la marque de commerce

Caractères standard

Produits

Classe 03

(1) Produits nettoyants tout usage; nettoyants à vitres; agents et produits nettoyants tout usage; produits et substances nettoyants, récurants, polissants et de lavage tout usage; produits nettoyants pour planchers et cires à planchers; détachants, nommément détachants pour la lessive et détachants tout usage à usage domestique; chiffons, tampons et lingettes imprégnés de produits nettoyants, polissants, récurants et abrasifs à usage domestique; détergent à lessive; savon à vaisselle liquide et sec.

Classe 05

(2) Lingettes désinfectantes à utiliser sur les surfaces dures pour éliminer les micro-organismes ou lutter contre eux.

Revendications

Date de priorité de production: 07 mai 2021, Pays ou Bureau: ÉTATS-UNIS D'AMÉRIQUE, demande no: 90697288 en liaison avec le même genre de produits

Numéro de la demande 2,162,223

Date de production 2022-01-26

Langue de la demande Anglais

DÉTAILS DU REQUÉRANT ET DE L'AGENT

Requérant

Home Depot International, Inc.
2455 Paces Ferry Road, NW
Atlanta, GA 30339
UNITED STATES OF AMERICA

Agent

BERESKIN & PARR LLP/S.E.N.C.R.L., S.R.L.
SCOTIA PLAZA, 40 KING STREET WEST,
40th FLOOR, TORONTO, ONTARIO, M5H3Y2

DÉTAILS DE LA MARQUE DE COMMERCE

HAMPTON BAY

Type de la marque de commerce

Caractères standard

Produits

Classe 19

(1) Statues et ornements de jardin en pierre, en marbre et en béton; statues et ornements décoratifs en pierre, en marbre et en béton.

Classe 20

(2) Statues et ornements de jardin en bois, en plastique et en plâtre; statues et ornements décoratifs en bois, en plastique et en plâtre.

Classe 21

(3) Statues et ornements de jardin en céramique, en argile, en faïence, en verre, en porcelaine et en terre cuite; statues et ornements décoratifs en céramique, en argile, en faïence, en verre, en porcelaine et en terre cuite.

Numéro de la demande 2,162,224

Date de production 2022-01-26

Langue de la demande Anglais

DÉTAILS DU REQUÉRANT ET DE L'AGENT

Requérant

Home Depot International, Inc.
2455 Paces Ferry Road NW
Atlanta, GA 30339
UNITED STATES OF AMERICA

Agent

BERESKIN & PARR LLP/S.E.N.C.R.L., S.R.L.
SCOTIA PLAZA, 40 KING STREET WEST,
40th FLOOR, TORONTO, ONTARIO, M5H3Y2

DÉTAILS DE LA MARQUE DE COMMERCE

Type de la marque de commerce

Dessin

Représentation visuelle



Produits

Classe 19

(1) Statues et ornements de jardin en pierre, en marbre et en béton; statues et ornements décoratifs en pierre, en marbre et en béton.

Classe 20

(2) Statues et ornements de jardin en bois, en plastique et en plâtre; statues et ornements décoratifs en bois, en plastique et en plâtre.

Classe 21

(3) Statues et ornements de jardin en céramique, en argile, en faïence, en verre, en porcelaine et en terre cuite; statues et ornements décoratifs en céramique, en argile, en faïence, en verre, en porcelaine et en terre cuite.

Numéro de la demande 2,162,642

Date de production 2021-12-29

Numéro d'enregistrement international 1640785

Langue de la demande Anglais

DÉTAILS DU REQUÉRANT

Requérant

Daruguys LLC

44 Via La Cumbre

Greenbrae CA 94904

UNITED STATES OF AMERICA

DÉTAILS DE LA MARQUE DE COMMERCE

DARUGUYS

Type de la marque de commerce

Caractères standard

Produits

Classe 33

Produits à boire alcoolisés à l'exception de bières, à savoir vin.

Revendications

Date de priorité de production: 18 août 2021, Pays ou Bureau: ÉTATS-UNIS D'AMÉRIQUE, demande no: 90889732 en liaison avec le même genre de produits

Numéro de la demande 2,162,685

Date de production 2022-01-26

Langue de la demande Anglais

DÉTAILS DU REQUÉRANT ET DE L'AGENT

Requérant

Unilever Canada Inc.
160 Bloor Street East, Suite 1400
Toronto
ONTARIO
M4W3R2

Agent

BAKER & MCKENZIE LLP
BROOKFIELD PLACE, 181 BAY STREET,
SUITE 2100, P.O. BOX 874, TORONTO,
ONTARIO, M5J2T3

DÉTAILS DE LA MARQUE DE COMMERCE

Type de la marque de commerce

Dessin

Représentation visuelle

Dove





**intensive
repair**

Produits

Classe 03

préparations de soins capillaires

Numéro de la demande 2,163,049

Date de production 2022-01-29

Langue de la demande Français

DÉTAILS DU REQUÉRANT

Requérant

9380-0837 Québec inc.
103-500 montée Masson
Bureau #235
Mascouche
QUÉBEC
J7K2L5

DÉTAILS DE LA MARQUE DE COMMERCE

Type de la marque de commerce

Dessin

Représentation visuelle



**Revendication de couleur**

La couleur est revendiquée comme caractéristique de la marque de commerce. Le "S" du logo du "Le Sofia" est multicolore. Les couleurs sont en ordre du sol (gazon vert) vers le ciel (bleu).

Services**Classe 36**

acquisition de biens immobiliers; gérance d'immeubles; investissements immobiliers; location de biens immobiliers; location de biens immobiliers commerciaux; location de bâtiments; location de logements résidentiels; placements immobiliers; services de gestion d'actifs immobiliers

Numéro de la demande 2,163,422

Date de production 2022-02-01

Langue de la demande Français

DÉTAILS DU REQUÉRANT

Requérant

Tommy Plante

Sébastien Gagnon Ringuette

17325 rue berube

Bécancour

QUÉBEC

G9H4Y4

DÉTAILS DE LA MARQUE DE COMMERCE

Top Gun Nutrition

Type de la marque de commerce

Caractères standard

Produits

Classe 05

(1) compléments alimentaire sous la forme de mélanges à boisson pour l'état général de la santé et le bien-être; compléments alimentaires minéraux et vitaminés; compléments de vitamines et minéraux

Classe 32

(2) boissons protéinées pour sportifs

Numéro de la demande 2,163,443

Date de production 2022-02-02

Langue de la demande Français

DÉTAILS DU REQUÉRANT

Requérant

Tella & Stella Inc.
908-2855 rue montreuil
G1V 0C9
Québec
QUÉBEC
G1V0C8

DÉTAILS DE LA MARQUE DE COMMERCE

Tella & Stella

Type de la marque de commerce

Caractères standard

Produits

Classe 18

bandanas pour chiens; bottes pour chiens; colliers de chiens; colliers et laisses pour chiens; colliers pour chats; harnais pour chats; harnais pour chiens; laisses pour chiens; manteaux pour chats; manteaux pour chiens; tenues imperméables pour chiens; vêtements chauds pour chiens

Numéro de la demande 2,164,218

Date de production 2022-01-03

Numéro d'enregistrement international 1607458

Langue de la demande Anglais

DÉTAILS DU REQUÉRANT ET DE L'AGENT

Requérant

Marc Jacobs Trademarks, L.L.C.
72 Spring Street
New York NY 10012
UNITED STATES OF AMERICA

Agent

ROBIC
630, boul. René-Lévesque Ouest, 20e étage,
Montréal, QUEBEC, H3B1S6

DÉTAILS DE LA MARQUE DE COMMERCE

Type de la marque de commerce

Dessin

Représentation visuelle

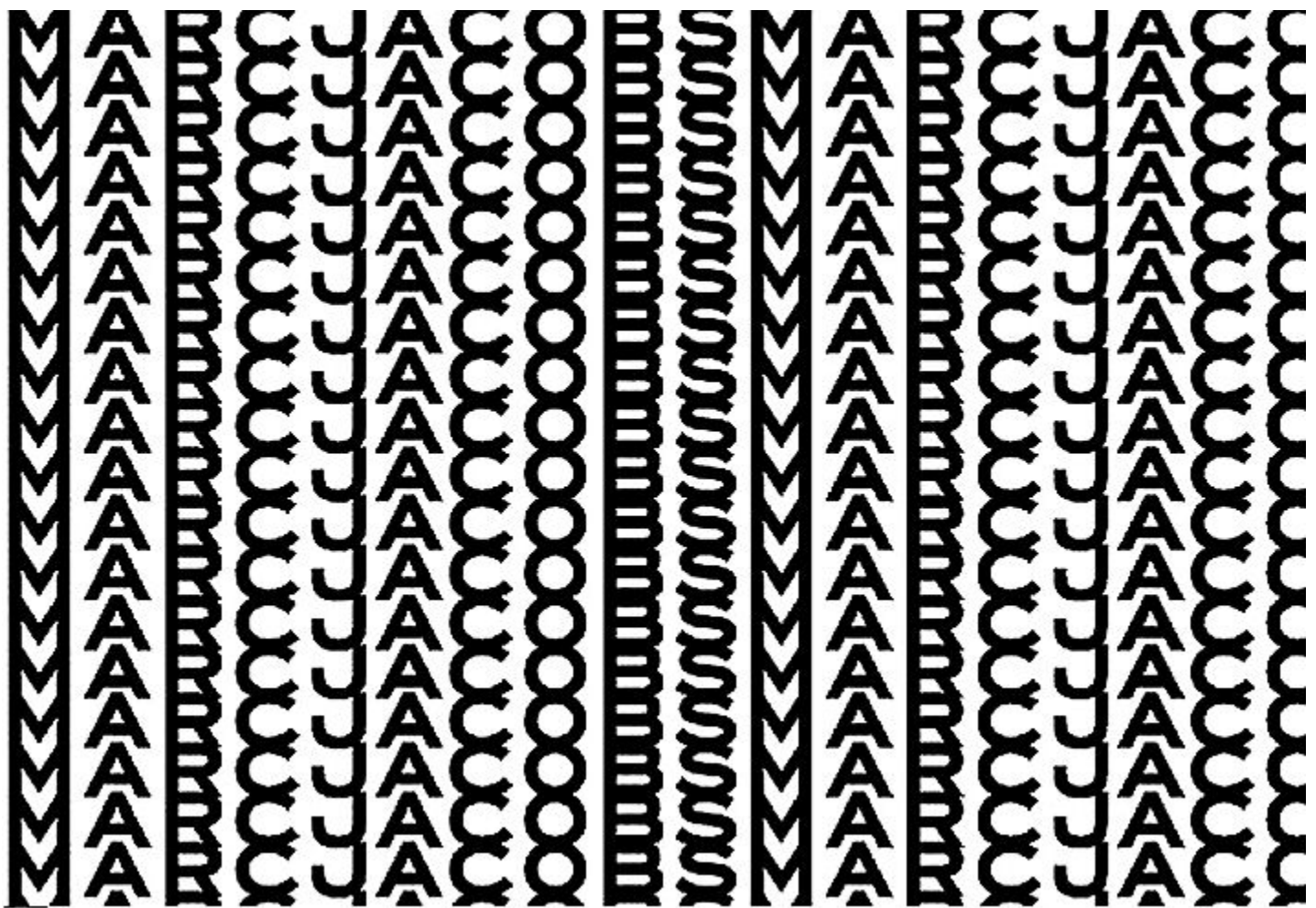

Description de la marque de commerce

La marque est constituée d'un motif répété composé du nom MARC JACOBS en lettres stylisées.

Autorisation pour l'emploi

Le consentement de MARC JACOBS a été déposé.

Produits**Classe 18**

(1) Sacs à main; musettes; sacs à dos; sacs à dos à armature; sacs fourre-tout; sacs de plage; sacs fourre-tout; sacoches-cartables; pochettes; sacs épaule; musettes; portemonnaies; trousse à cosmétiques vendues vides; portemonnaies; portefeuilles; bourses en cuir; étuis pour cartes de visite; étuis pour cartes de crédit; trousse de toilette vides; sacs à bandoulière; sacs de voyage.

Classe 25

(2) Vêtements, à savoir sous-vêtements, chaussettes, articles de bonneterie, maillots, chemises, tee-shirts, chemisiers, chandails, chandails de type cardigans, pull-overs, sweat-shirts à capuche, sweat-shirts, caleçons, jeans, shorts, robes, jupes, blazers, vestes, manteaux, pardessus, vêtements imperméables, à savoir vestes et salopettes; costumes de bain; ceintures; écharpes; châles; bandanas; gilets de costume; pyjamas; articles chaussants, à savoir chaussures, bottes, sandales et chaussons; coiffures, à savoir chapeaux et casquettes.

Numéro de la demande 2,165,490

Date de production 2021-11-19

Numéro d'enregistrement international 1642884

Langue de la demande Anglais

DÉTAILS DU REQUÉRANT ET DE L'AGENT

Requérant

Compass Mining, Inc.
78 SW 7th Street, Suite 500
Miami FL 33130
UNITED STATES OF AMERICA

Agent

MLT AIKINS LLP
2100 Livingston Place, 222-3rd Avenue SW,
Calgary, ALBERTA, T2P0B4

DÉTAILS DE LA MARQUE DE COMMERCE

Type de la marque de commerce

Dessin

Représentation visuelle



Description de la marque de commerce

La marque se compose des mots COMPASS MINING empilés dans une police de caractères stylisée avec une grande lettre "C" à gauche des mots et d'une petite flèche pointant en diagonale vers le haut vers la droite

Produits

Classe 09

Matériel informatique; matériel informatique pour l'exploration de données; matériel informatique pour le minage de monnaies virtuelles.

Revendications

Date de priorité de production: 24 mai 2021, Pays ou Bureau: ÉTATS-UNIS D'AMÉRIQUE, demande no: 90730447 en liaison avec le même genre de produits

Numéro de la demande 2,165,912

Date de production 2022-02-10

Langue de la demande Français

DÉTAILS DU REQUÉRANT ET DE L'AGENT

Requérant

Clinique SOS Ostéo + inc.
112-2120 Rue Sherbrooke E
Montréal
QUÉBEC
H2K1C3

Agent

THERRIEN COUTURE JOLI-COEUR S.E.N.C.
R.L.
1100, boul. René-Lévesque O., #2000,
Montréal, QUÉBEC, H3B4N4

DÉTAILS DE LA MARQUE DE COMMERCE

SOS OSTEO+

Type de la marque de commerce

Caractères standard

Services

Classe 44

kinésithérapie; massothérapie; services d'acupuncture; services d'ergothérapie; services d'ostéopathie; services de physiothérapie

Numéro de la demande 2,168,628

Date de production 2021-12-22

Numéro d'enregistrement international 1647012

Langue de la demande Anglais

DÉTAILS DU REQUÉRANT ET DE L'AGENT

Requérant

The Children's Medical Center Corporation
300 Longwood Avenue
Boston MA 02115
UNITED STATES OF AMERICA

Agent

GOWLING WLG (CANADA) LLP
SUITE 2600, 160 ELGIN STREET, OTTAWA,
ONTARIO, K1P1C3

DÉTAILS DE LA MARQUE DE COMMERCE

Type de la marque de commerce

Dessin

Représentation visuelle



**Description de la marque de commerce**

La marque se compose d'une représentation de cinq triangles ouverts

Produits**Classe 09**

Programmes informatiques téléchargeables, à savoir logiciels de dispositif mobile, outils pour le développement de logiciels informatiques, logiciels d'interface pour la programmation d'applications, kits de développement logiciel (SDK), logiciels pour la gestion de bases de données, modèles de données téléchargeables, conceptions de logiciels téléchargeables, ainsi que spécifications et normes logicielles téléchargeables, tous à utiliser pour la construction, la gestion, la structuration, le codage, le stockage, l'affichage, la transmission, et le partage de données liées à la santé générées par des patients et générées personnellement, données d'essais cliniques, données biomédicales, informations liées à la santé, informations de santé, informations en matière de soins de santé, dossiers de santé, justificatifs de santé vérifiables, ainsi que d'informations sur des prestataires de soins de santé et des organisations de soins de santé, informations sur des organisations de paiement pour soins de santé et de paiement, et informations sur des transactions en matière de santé et soins de santé.

Revendications

Date de priorité de production: 09 novembre 2021, Pays ou Bureau: CHINE, demande no: 60393476 en liaison avec le même genre de produits

Numéro de la demande 2,170,034

Date de production 2021-11-19

Numéro d'enregistrement international 1647928

Langue de la demande Anglais

DÉTAILS DU REQUÉRANT ET DE L'AGENT

Requérant

Compass Mining, Inc.
78 SW 7th Street, Suite 500
Miami FL 33130
UNITED STATES OF AMERICA

Agent

MLT AIKINS LLP
2100 Livingston Place, 222-3rd Avenue SW,
Calgary, ALBERTA, T2P0B4

DÉTAILS DE LA MARQUE DE COMMERCE

COMPASS MINING

Type de la marque de commerce

Caractères standard

Services

Classe 42

Services de colocalisation, à savoir mise à disposition d'installations sécurisées à environnement contrôlé et surveillance technique des équipements de télécommunications de tiers; services d'hébergement, à savoir pour l'exploration d'actifs numériques de tiers; exploration de données; stockage de données.

Revendications

Date de priorité de production: 24 mai 2021, Pays ou Bureau: ÉTATS-UNIS D'AMÉRIQUE, demande no: 90730445 en liaison avec le même genre de services

Numéro de la demande 2,172,541

Date de production 2022-03-14

Langue de la demande Anglais

DÉTAILS DU REQUÉRANT ET DE L'AGENT

Requérant

DeVry Greenhouses (1989) Ltd.
49259 Castleman Road
Chilliwack
BRITISH COLUMBIA
V2P6H4

Agent

OYEN WIGGS GREEN & MUTALA LLP
480-THE STATION, 601 WEST CORDOVA
STREET, VANCOUVER, BRITISH
COLUMBIA, V6B1G1

DÉTAILS DE LA MARQUE DE COMMERCE

Type de la marque de commerce

Dessin

Représentation visuelle

LETT'UCH
GARDEN

Revendication de couleur

La couleur est revendiquée comme caractéristique de la marque de commerce. Les caractères d'imprimerie du dessin sont verts et violets. Les caractères d'imprimerie LETT sont verts, les caractères d'imprimerie UCE sont violets, et les caractères d'imprimerie GARDEN sont verts.

Produits**Classe 31**

plantes vivantes

Numéro de la demande 2,172,952

Date de production 2022-03-16

Langue de la demande Français

DÉTAILS DU REQUÉRANT

Requérant

Karima HABBOUT
1332 Rue De Gascogne
Québec
QUÉBEC
G1R1G6

DÉTAILS DE LA MARQUE DE COMMERCE

NatuKari

Type de la marque de commerce

Caractères standard

Produits

Classe 03

cosmétiques naturels; cosmétiques organiques; cosmétiques pour la peau; cosmétiques pour le soin du corps; cosmétiques à base de noix de coco; cosmétiques à usage personnel; savon de bain; savon de beauté; savon de soins corporels; savon en crème pour le corps; savon liquide pour le corps; savon pour la peau; savon pour les mains; savon vaisselle; savon à l'aloès; savon à lessive

Numéro de la demande 2,173,445

Date de production 2022-03-16

Langue de la demande Français

DÉTAILS DU REQUÉRANT

Requérant

Jeff Commerford
1571 Tsse Lamarche
J7L 3Y3
Mascouche
QUÉBEC
J7L3Y3

DÉTAILS DE LA MARQUE DE COMMERCE

Vêtements Lust

Type de la marque de commerce

Caractères standard

Services

Classe 35

vente au détail de vêtements; vente en ligne de vêtements

Numéro de la demande 2,174,051

Date de production 2022-03-21

Langue de la demande Français

DÉTAILS DU REQUÉRANT

Requérant

Hugo Beaumont Tremblay

1001 8E Av

Shawinigan

QUÉBEC

G9T1Y8

DÉTAILS DE LA MARQUE DE COMMERCE

Yougo

Type de la marque de commerce

Caractères standard

Produits

Classe 21

objets d'art en verre

Numéro de la demande 2,174,240

Date de production 2022-03-22

Langue de la demande Français

DÉTAILS DU REQUÉRANT ET DE L'AGENT

Requérant

FROMAGERIE BERGERON INC.
3837 Rte Marie-Victorin
Saint-Antoine-de-Tilly
QUÉBEC
G0S2C0

Agent

STEPHANE LAMONDE
(O'BRIEN AVOCATS), 140 GRANDE-ALLEE
EST, BUREAU 600, QUEBEC, QUÉBEC,
G1R5M8

DÉTAILS DE LA MARQUE DE COMMERCE

FROMAGE RENDEZ-VOUS

Type de la marque de commerce

Caractères standard

Produits

Classe 29

fromages

Numéro de la demande 2,174,244

Date de production 2022-03-22

Langue de la demande Français

DÉTAILS DU REQUÉRANT ET DE L'AGENT

Requérant

FROMAGERIE BERGERON INC.
3837 Rte Marie-Victorin
Saint-Antoine-de-Tilly
QUÉBEC
G0S2C0

Agent

STEPHANE LAMONDE
(O'BRIEN AVOCATS), 140 GRANDE-ALLEE
EST, BUREAU 600, QUEBEC, QUÉBEC,
G1R5M8

DÉTAILS DE LA MARQUE DE COMMERCE

Type de la marque de commerce

Dessin

Représentation visuelle

CHEESE • FROMAGE
**RENDEZ
-VOUS**

Produits

Classe 29

fromages

Numéro de la demande 2,174,245

Date de production 2022-03-22

Langue de la demande Français

DÉTAILS DU REQUÉRANT ET DE L'AGENT

Requérant

FROMAGERIE BERGERON INC.
3837 Rte Marie-Victorin
Saint-Antoine-de-Tilly
QUÉBEC
G0S2C0

Agent

STEPHANE LAMONDE
(O'BRIEN AVOCATS), 140 GRANDE-ALLEE
EST, BUREAU 600, QUEBEC, QUÉBEC,
G1R5M8

DÉTAILS DE LA MARQUE DE COMMERCE

RENDEZ-VOUS CHEESE

Type de la marque de commerce

Caractères standard

Produits

Classe 29

fromages

Numéro de la demande 2,175,026

Date de production 2022-03-24

Langue de la demande Anglais

DÉTAILS DU REQUÉRANT ET DE L'AGENT

Requérant

ShelterLogic Corp.

150 Callender Rd

Watertown, CT 06795

UNITED STATES OF AMERICA

Agent

GOWLING WLG (CANADA) LLP

SUITE 2600, 160 ELGIN STREET, OTTAWA,

ONTARIO, K1P1C3

DÉTAILS DE LA MARQUE DE COMMERCE

SHELTERAUGER

Type de la marque de commerce

Caractères standard

Produits

Classe 06

Piquets de tente en métal; matériel d'ancrage de tarières; ancrages de terre.

Revendications

Date de priorité de production: 18 mars 2022, Pays ou Bureau: ÉTATS-UNIS D'AMÉRIQUE, demande no: 97319206 en liaison avec le même genre de produits

Numéro de la demande 2,175,120

Date de production 2022-03-24

Langue de la demande Français

DÉTAILS DU REQUÉRANT

Requérant

FROMAGERIE RANG 9 INC.

766 9E Rang E

Plessisville

QUÉBEC

G6L2Y2

DÉTAILS DE LA MARQUE DE COMMERCE

LE PATERNEL

Type de la marque de commerce

Caractères standard

Produits

Classe 29

fromage

Numéro de la demande 2,176,010
Numéro d'enregistrement international 1652861
Langue de la demande Anglais

Date de production 2021-08-11

DÉTAILS DU REQUÉRANT

Requérant

Entrata, Inc.
4205 Chapel Ridge Rd.
Lehi, UT 84043
UNITED STATES OF AMERICA

DÉTAILS DE LA MARQUE DE COMMERCE

Type de la marque de commerce

Dessin

Représentation visuelle



Description de la marque de commerce

La marque est constituée du mot stylisé ENTRATA rouge. Les deux lettres « T » comportent, dans la partie inférieure de leur trait vertical, une partie carrée qui est retirée et reproduite à droite. Les parties carrées sont également rouges.

Revendication de couleur

La couleur est revendiquée comme caractéristique de la marque de commerce. Le rouge est revendiqué comme caractéristique de la marque. La marque est constituée du mot stylisé ENTRATA rouge. Les deux lettres « T » comportent, dans la partie inférieure de leur trait vertical, une partie carrée qui est retirée et reproduite à droite. Les parties carrées sont également rouges.

Traduction des caractères étrangers

La traduction anglaise fournie par le requérant pour le mot ENTRATA est ENTRANCE et/ou ENTRY.

Produits

Classe 09

Logiciels de comptabilité pour utilisation dans l'industrie de la location d'appartements pour la comptabilité des revenus de location; logiciels pour la gestion de bases de données de budgets de

marketing pour les immeubles à appartements locatifs; logiciels pour le suivi de réparations d'immeubles à appartements pour les entreprises de gestion de biens; applications informatiques mobiles pour la gestion de locataires, notamment l'examen en vue de la sélection de locataires, la gestion de l'entretien d'installations et la gestion financière de logements loués.

Services

Classe 35

(1) Services d'étude de marché et de renseignement de marché; services de consultation en affaires dans le domaine de l'amélioration des processus d'affaires relativement à la gestion de biens, notamment à la gestion de locataires, à la sélection de locataires, à la gestion d'installations; services de recommandation de résidents pour des biens locatifs; exploitation de centres d'appels téléphoniques pour des tiers.

Classe 36

(2) Courtage d'assurances dans le domaine des assurances de locataires; services de paiement électroniques comprenant le traitement électronique et la transmission ultérieure de données relatives au règlement de factures; services de listes de biens immobiliers pour locations de logements et locations d'appartements.

Classe 41

(3) Offre de formation sur l'utilisation de logiciels; services éducatifs, notamment tenue de conférences de formation concernant les logiciels adaptés aux besoins des entreprises de gestion de biens; services éducatifs, notamment offre de webinaires non téléchargeables dans le domaine de la gestion immobilière.

Classe 42

(4) Mise à disposition de logiciels informatiques en ligne non téléchargeables à utiliser dans la gestion de bases de données d'informations en lien avec la maintenance d'appartements, propriétés locatives et listes de locataires de ces appartements et propriétés; conception sur mesure de logiciels informatiques; services de logiciels en tant que service (SaaS) proposant des logiciels pour l'automatisation de la gestion, de la comptabilité, de la location, du crédit-bail pour propriétaires ou gérants de logements multifamiliaux, et l'hébergement de logiciels interactifs à utiliser par des tiers pour permettre aux locataires de complexes d'appartements et d'autres communautés de soumettre des demandes d'entretien et de maintenance, de demander des réservations de parties communes et de communiquer avec les propriétaires et autres locataires; services de conseillers dans le domaine de la configuration de systèmes informatiques et du développement de logiciels informatiques.

Numéro de la demande 2,176,123

Date de production 2021-11-19

Numéro d'enregistrement international 1653345

Langue de la demande Anglais

DÉTAILS DU REQUÉRANT ET DE L'AGENT

Requérant

Compass Mining, Inc.
78 SW 7th Street, Suite 500
Miami FL 33130
UNITED STATES OF AMERICA

Agent

MLT AIKINS LLP
2100 Livingston Place, 222-3rd Avenue SW,
Calgary, ALBERTA, T2P0B4

DÉTAILS DE LA MARQUE DE COMMERCE

Type de la marque de commerce

Dessin

Représentation visuelle



Description de la marque de commerce

La marque se compose des mots COMPASS MINING superposés dans une police de caractères stylisée avec une grande lettre "C" à gauche des mots et une petite flèche pointant en diagonale vers le haut à droite

Services

Classe 42

Services de colocation, à savoir mise à disposition d'installations sécurisées à environnement contrôlé, pour l'hébergement et le stockage de serveurs informatiques et de cryptomonnaie de tiers, et la surveillance technique du fonctionnement et de l'utilisation de serveurs informatiques et de cryptomonnaie; services d'hébergement, à savoir mise à disposition de centres de données facilitant l'exploration de cryptomonnaie de tiers; exploration de données; stockage de données.

Revendications

Date de priorité de production: 24 mai 2021, Pays ou Bureau: ÉTATS-UNIS D'AMÉRIQUE, demande no: 90730450 en liaison avec le même genre de services

Numéro de la demande 2,180,175

Date de production 2022-04-20

Langue de la demande Anglais

DÉTAILS DU REQUÉRANT ET DE L'AGENT

Requérant

Home Depot International, Inc.
2455 Paces Ferry Road, NW
Atlanta, GA 30339
UNITED STATES OF AMERICA

Agent

BERESKIN & PARR LLP/S.E.N.C.R.L., S.R.L.
SCOTIA PLAZA, 40 KING STREET WEST,
40th FLOOR, TORONTO, ONTARIO, M5H3Y2

DÉTAILS DE LA MARQUE DE COMMERCE

HAMPTON BAY

Type de la marque de commerce

Caractères standard

Produits

Classe 06

(1) Boulons serre-joints à onglet.

Classe 09

(2) détecteurs de mouvement

Classe 20

(3) Enseignes décoratives en bois et plaques murales en bois.

Numéro de la demande 2,180,176

Date de production 2022-04-20

Langue de la demande Anglais

DÉTAILS DU REQUÉRANT ET DE L'AGENT

Requérant

Home Depot International, Inc.
2455 Paces Ferry Road, NW
Atlanta, GA 30339
UNITED STATES OF AMERICA

Agent

BERESKIN & PARR LLP/S.E.N.C.R.L., S.R.L.
SCOTIA PLAZA, 40 KING STREET WEST,
40th FLOOR, TORONTO, ONTARIO, M5H3Y2

DÉTAILS DE LA MARQUE DE COMMERCE

Type de la marque de commerce

Dessin

Représentation visuelle



Produits

Classe 06

(1) Boulons serre-joints à onglet.

Classe 09

(2) détecteurs de mouvement

Classe 20

(3) Enseignes décoratives en bois et plaques murales en bois.

Numéro de la demande 2,181,093

Date de production 2022-04-22

Langue de la demande Français

DÉTAILS DU REQUÉRANT

Requérant

9442-3696 Que bec Inc.

7111 19e avenue

Montréal

QUÉBEC

H2A2L4

DÉTAILS DE LA MARQUE DE COMMERCE

Devil Studios

Type de la marque de commerce

Caractères standard

Produits

Classe 09

cartes de table imprimables téléchargeables; jeux vidéo; jeux vidéo d'ordinateur; jeux vidéo et logiciels de jeux vidéo téléchargeables; jeux vidéo informatiques téléchargeables à partir d'un réseau informatique mondial; jeux vidéo informatiques téléchargés par le biais de l'internet; jeux vidéo interactifs téléchargeables; jeux vidéo téléchargeables; jeux vidéo à utiliser sur des ordinateurs portables; jeux vidéos sur disques; logiciel d'application d'ordinateur pour jouer à des jeux vidéo et d'ordinateur; logiciel d'application informatique téléchargeable pour les jeux vidéo; logiciel d'ordinateur pour l'exploitation de jeux d'ordinateur sur l'internet; logiciels de divertissement interactifs téléchargeables pour jeux informatiques; logiciels de divertissement interactifs téléchargeables pour jeux vidéo; logiciels de jeux; logiciels de jeux informatiques pour téléphones mobiles et cellulaires; logiciels de jeux informatiques, enregistrés ou téléchargeables; logiciels de jeux vidéo; logiciels informatiques de divertissement interactifs pour jeux vidéo; logiciels informatiques de jeu enregistrés pour jeux d'argent; programmes de jeu sur ordinateur interactifs; programmes de jeu sur ordinateur téléchargeables; programmes de jeu sur ordinateur téléchargeables par le biais d'Internet; programmes de jeux informatiques de réalité virtuelle; programmes de jeux informatiques multimédia interactifs téléchargeables pour jouer à des jeux vidéo et informatiques; programmes de jeux informatiques multimédias interactifs; programmes de jeux vidéo; programmes de jeux vidéo et de jeux informatiques; programmes de jeux vidéo téléchargeables; programmes de jeux électroniques; programmes informatiques téléchargeables pour jeux vidéo et jeux informatiques

Services

Classe 41

(1) production de jeux vidéo; édition de jeux électroniques; édition de logiciels de jeux vidéo; édition de logiciels de jeux électroniques

Classe 42

(2) développement de jeux d'ordinateur; développement de jeux informatiques et vidéos;
programmation informatique de jeux d'ordinateurs; programmation informatique de jeux vidéo;
services de développement de jeux vidéo

Numéro de la demande 2,181,375

Date de production 2022-04-25

Langue de la demande Français

DÉTAILS DU REQUÉRANT

Requérant

Créations Capucino inc.

1103 rue du marché

ACTON VALE

QUÉBEC

J0H1A0

DÉTAILS DE LA MARQUE DE COMMERCE

Type de la marque de commerce

Dessin

Représentation visuelle



Revendication de couleur

La couleur est revendiquée comme caractéristique de la marque de commerce. 100% en gris pâle (#d4cdc8) rectangle en gris foncé (#2b2b2b) Redneck en vert (#7ED957).

Produits

Classe 25

articles d'habillement athlétiques; bandanas; bandeaux; bas; bas de bikini; bas de maillots de bain; bikini; bikinis; blazers; blousons d'entraînement; blue jeans; bonnets; bonnets à noeud pour bébés; bonnets à pompons; bonnets à revers; boxer-shorts; brassières; bretelles; bretelles de pantalons; bretelles de soutiens-gorge; brides de chaussures; bustiers; bustiers tubulaires; cache-cous; caleçons; caleçons de bain; caleçons de marche; caleçons de randonnée; caleçons taille basse; camisoles; casquettes; casquettes de sport; casquettes et chapeaux de sport; casquettes promotionnelles; ceintures; ceintures de cuir; ceintures en cuir; ceintures en imitation cuir; ceintures en tissu; ceintures montées; chandail; chandails; chandails d'équipe; chandails de sport et culottes de sport; chandails décolletés; chandails en coton; chandails molletonnés; chandails molletonnés à capuchon; chandails molletonnés, pantalons molletonnés, tee-shirts, shorts, manteaux, vestes, polos et hauts en tricot; chandails piqués; chandails à capuchon; chandails à col henley; chandails à cols roulés; chandails à manches longues; chaps; chaussettes; chaussettes antidérapantes; chaussettes et bas; complets pour hommes; costumes de bain; coupe-vent; coupe-vents; culottes [sous-vêtements]; culottes brésiliennes; doublures de vestes; débardeurs; débardeurs d'entraînement; débardeurs de sport; gilets; gilets de camouflage; gilets de chasse; gilets de pêche; gilets sans manches; gilets à manches longues; habits de motoneige; hauts courts; hauts d'entraînement; hauts de bikini; hauts de gilets; hauts de sport; hauts de survêtements; hauts en molleton; hauts molletonnés; hauts à capuchons; jeans; jeans en denim; jerseys; maillots de bain; maillots de bain ajustés avec bonnets de soutien-gorge; maillots de bain pour dames; maillots de bain pour femmes; maillots de bain une pièce; manteaux; manteaux contre le vent; manteaux coupe-vent; manteaux courts; manteaux d'hiver; manteaux de plage; manteaux de pluie; manteaux de soirée; manteaux en coton; manteaux en denim; manteaux en

jean; manteaux pour dames; manteaux pour dames et hommes; manteaux pour hommes; manteaux sport; manteaux épais; noeuds papillon; pantacourts en denim; pantalon de survêtement; pantalons; pantalons capri; pantalons cargo; pantalons coupe-vent; pantalons courts; pantalons courts cargo; pantalons courts en denim; pantalons d'athétisme; pantalons d'entraînement; pantalons d'hiver; pantalons de camouflage; pantalons de chasse; pantalons de détente; pantalons de jogging; pantalons de neige; pantalons de snowboard; pantalons de sport; pantalons décontractés; pantalons en jersey; pantalons en molleton; pantalons extensibles; pantalons habillés; pantalons longueur cheville; pantalons molletonnés; pantalons pour la pluie; pantalons tout-aller; parkas; parkas, vestes, manteaux et gilets; petites culottes; poches de vêtements; pochettes [habillement]; porte-jarretelles; pull-overs fins à col cheminée; pull-overs à capuche; pull-overs à manches longues; pulls d'entraînement; pulls d'entraînement à capuchon; pulls molletonnés; pulls sans manches; pulls à col cheminée; pulls à col ras du cou; robes; robes bain-de-soleil; robes d'intérieur; robes de cocktail; robes du soir; robes en denim; robes et robes du soir; robes tubes; sacs pour chaussures de training; sacs spécialement conçus pour bottes de chasse; salopettes; sandales; sandales de bain; sandales de plage; sandales et chaussures de plage; sandales pour hommes; sandales tong; serre-poignets; serre-taille; serre-tête; serre-têtes; shorties; shorts; shorts athlétiques; shorts cargo; shorts de bain; shorts de course; shorts de marche; shorts de sport; shorts en denim; shorts molletonnés; slips; slips de bikinis; smokings; sous-vêtements; sous-vêtements d'une pièce à jambes et manches longues; sous-vêtements de maternité; sous-vêtements féminins; sous-vêtements pour enfants; sous-vêtements pour femmes; sous-vêtements pour hommes; sous-vêtements tissés; soutien-gorge de sport; soutiens-gorge; soutiens-gorge anti-humidité pour le sport; soutiens-gorge d'allaitement; soutiens-gorge de sport; soutiens-gorge de sport anti-humidité; soutiens-gorge sans armatures; soutiens-gorge sans bretelles; soutiens-gorge, culottes, sous-vêtements, vêtements de dessous, bonneterie; sweaters légers; sweaters pour bébés; t-shirts; t-shirts graphiques; t-shirts imprimés; t-shirts promotionnels; tailleurs jupes; tailleurs pour femmes; tailleurs-pantalons; tailleurs-pantalons pour femmes; tee-shirts; tee-shirts à manches longues; tee-shirts, chandails molletonnés, pantalons molletonnés; tenues d'entraînement; tenues de détente; tenues de jeu; tenues de jogging; tongs; tuques; vestes avec manches; vestes chemises; vestes coquilles; vestes coupe-vent; vestes d'extérieur; vestes d'hiver; vestes de camouflage; vestes de chasse; vestes de plage; vestes de pêcheur; vestes de pêcheurs; vestes de randonnée; vestes de survêtement; vestes en denim; vestes en jean; vestes imperméables; vestes longues; vestes légères; vestes molletonnées; vestes réversibles; vestes sans manches; vestes sport; vestes à capuchon; vestes à manches courtes; vestes à manches longues; vestes, manteaux et gilets; vestons d'intérieur; vestons de complets; vestons sport; vêtements de camouflage pour la chasse; vêtements de détente; vêtements de loisirs; vêtements de maternité; vêtements de soirée; vêtements sport; vêtements sports; vêtements tout-aller; vêtements transformables en robes; vêtements transformables en sweatshirts à capuche

Numéro de la demande 2,181,426

Date de production 2022-04-25

Langue de la demande Français

DÉTAILS DU REQUÉRANT

Requérant

Damien, Frédéric Andre

1700 Rue Galt

H4E1J2

Montréal

QUÉBEC

H4E1J2

DÉTAILS DE LA MARQUE DE COMMERCE

DAF

Type de la marque de commerce

Caractères standard

Produits

Classe 30

arômes de café; boissons à base de café; boissons à base de café avec lait; boissons à base de café contenant de la marijuana; boissons à base de café contenant des cannabinoïdes; boissons à base de café contenant des dérivés de la marijuana; boissons à base de café contenant des dérivés du cannabis; boissons à base de café contenant du cannabis; breuvages au café; breuvages à base de café; café; café , café moulu, grains de café; café au lait; café concentré; café décaféiné; café en poudre en sachets-filtres; café et café artificiel; café et succédanés de café; café et thé; café glacé; café instantané; café moulu; café non torréfié; café torréfié; café à boire et breuvages à base de café; café, grains de café vert, grains de café torréfiés et boissons à base de café; capsules de café; capsules de café contenant du café à infuser; capsules de café remplies; chicorée et mélanges de chicorée utilisés comme succédanés du café; dosettes de café; dosettes de café d'orge, remplies; essences de café; essences de café utilisés comme succédanés de café; extraits de café; extraits de café utilisés comme succédanés de café; grains de café; grains de café enrobés de chocolat; grains de café enrobés de sucre; grains de café granulés pour les boissons; grains de café moulus; grains de café torréfié pour les boissons; grains de café torréfiés; préparation pour boissons à base de café; préparations de café et de chicorée; sachets pour filtres à café, remplis; sirops de café; écorces de chocolat contenant des grains de café moulus

Services

Classe 35

(1) services de distribution commerciale en gros de thé et café; services de magasins de vente en gros en ligne proposant du café; services de vente au détail de café; services de vente au détail en ligne proposant du café

Classe 43

(2) approvisionnement en café; cafés-bars; cafés-restaurants; services d'approvisionnement de bureaux en café; services de bar à café et à thé; services de café ambulant pour la restauration (

alimentation); services de café et de casse-croûte; services de cafés; services de cafés et de restaurants; services de cafés et snack-bars; services de cafés-bars; services de restaurants et de cafés; services de restaurants, bars et cafés

Numéro de la demande 2,181,534

Date de production 2022-04-26

Langue de la demande Anglais

DÉTAILS DU REQUÉRANT ET DE L'AGENT

Requérant

The Procter & Gamble Company
One Procter & Gamble Plaza
Cincinnati, OH 45202
UNITED STATES OF AMERICA

Agent

WILSON LUE LLP
250 University Avenue, 5th Floor, Toronto,
ONTARIO, M5H3E5

DÉTAILS DE LA MARQUE DE COMMERCE

ALWAYS PROTECTING TOMORROW TOGETHER

Type de la marque de commerce

Caractères standard

Produits

Classe 05

serviettes d'hygiène féminine; serviettes hygiéniques; protège-dessous et serviettes hygiéniques

Numéro de la demande 2,181,551

Date de production 2022-04-26

Langue de la demande Français

DÉTAILS DU REQUÉRANT ET DE L'AGENT

Requérant

EMBOUTEILLAGE CANADA INC.

169 Rue Sainte-Claire

Saguenay

QUÉBEC

G7G2S4

Agent

ROBIC

630, boul. René-Lévesque Ouest, 20e étage,

Montréal, QUÉBEC, H3B1S6

DÉTAILS DE LA MARQUE DE COMMERCE

Type de la marque de commerce

Dessin

Représentation visuelle



Quetchu

**Revendication de couleur**

La couleur est revendiquée comme caractéristique de la marque de commerce. Les couleurs rouge et blanc sont revendiquées comme caractéristique de la marque. Le dessin consiste d'une tomate rouge avec le terme QUETCHUP en blanc à l'intérieur de la tomate.

Produits**Classe 30**

ketchup

Numéro de la demande 2,181,636

Date de production 2022-04-26

Langue de la demande Français

DÉTAILS DU REQUÉRANT

Requérant

Cédric Harnois
10 Av Broadway
Montréal-Est
QUÉBEC
H1B4Z6

DÉTAILS DE LA MARQUE DE COMMERCE

Type de la marque de commerce

Dessin

Représentation visuelle



Revendication de couleur

La couleur est revendiquée comme caractéristique de la marque de commerce. Le singe est rouge HEX: #c21e1e R: 194 V: 30 B: 30 C: 0 M: 85 J: 85 N: 24. Le disque derrière le singe est noir HEX: #212327 R: 33 V: 35 B: 39 C: 15 M: 10 J: 0 N: 85. Le cercle autour du singe est rouge HEX: #c21e1e R: 194 V: 30 B: 30 C: 0 M: 85 J: 85 N: 24. Le mot NFGear est noir HEX: #212327 R: 33 V: 35 B: 39 C: 15 M: 10 J: 0 N: 85 et le contour des lettres du mot NFGear est rouge HEX: rgba (194, 30, 30,1) R: 0 V: 0 B: 0 C: 0 M: 0 J: 0 N: 100

Produits

Classe 25

chandails molletonnés, pantalons molletonnés, tee-shirts, shorts, manteaux, vestes, polos et hauts en tricot

Services

Classe 35

boutiques de vente au détail de vêtements

Numéro de la demande 2,182,121
Numéro d'enregistrement international 1658017
Langue de la demande Français

Date de production 2022-03-03

DÉTAILS DU REQUÉRANT

Requérant
L'OREAL
14 rue Royale
F-75008 PARIS
FRANCE

DÉTAILS DE LA MARQUE DE COMMERCE

CHROMA CREME

Type de la marque de commerce
Caractères standard

Produits

Classe 03

Préparations de soin capillaire autres qu'à usage médical; préparations pour le coiffage des cheveux; préparations pour la coloration et la décoloration des cheveux.

Revendications

Date de priorité de production: 09 septembre 2021, Pays ou Bureau: FRANCE, demande no: 4798233 en liaison avec le même genre de produits

Numéro de la demande 2,182,508

Date de production 2022-04-28

Langue de la demande Français

DÉTAILS DU REQUÉRANT

Requérant

11266918 Canada Inc

7194 Boulevard Wilfrid Hamel Ouest

Québec

QUÉBEC

G2G1B7

DÉTAILS DE LA MARQUE DE COMMERCE

FIDOBOS

Type de la marque de commerce

Caractères standard

Produits

Classe 18

bottes pour chiens; chaussures pour chiens; colliers de chiens; colliers et laisses pour chiens; harnais pour chiens; laisses pour chiens; manteaux de pluie pour chiens de compagnie; manteaux pour chiens; objets à mâcher en peau brute pour chiens

Numéro de la demande 2,183,093

Date de production 2022-05-03

Langue de la demande Français

DÉTAILS DU REQUÉRANT

Requérant

Bunny Bum

122 Rue De La Roseraie

Shefford

QUÉBEC

J2M1L7

DÉTAILS DE LA MARQUE DE COMMERCE

Pinpins & cocktails

Type de la marque de commerce

Caractères standard

Services

Classe 41

(1) services éducatifs relativement aux soins des animaux domestiques

Classe 45

(2) services de sauvetage des animaux, à savoir organiser l'adoption des animaux sauvés

Numéro de la demande 2,183,266

Date de production 2022-05-04

Langue de la demande Français

DÉTAILS DU REQUÉRANT

Requérant

Mouches neptune

350 7E Rang

Sainte-Mélanie

QUÉBEC

J0K3A0

DÉTAILS DE LA MARQUE DE COMMERCE

Buglce

Type de la marque de commerce

Caractères standard

Produits

Classe 28

appâts artificiels pour la pêche; attirail de pêche; leurres de pêche

Numéro de la demande 2,184,233

Date de production 2022-05-07

Langue de la demande Anglais

DÉTAILS DU REQUÉRANT ET DE L'AGENT

Requérant

Yunjing Intelligence Technology (Dongguan)
Co.,Ltd.
Building 7, No.4 Xingye Rd., SongShanLake
Park
Dongguan, Guangdong, 523000
CHINA

Agent

MARK W. TIMMIS
(MARK TIMMIS LAW CORPORATION), 2595
CAVENDISH AVENUE, VICTORIA, BRITISH
COLUMBIA, V8R2G5

DÉTAILS DE LA MARQUE DE COMMERCE

Type de la marque de commerce

Dessin

Représentation visuelle

N A R W A L
FREO

Produits

Classe 07

Machines à laver les planchers; broyeurs à déchets; machines de nettoyage de tapis; installations d'aspirateur central; aspirateurs de déchets secs ou humides; accessoires d'aspirateur; aspirateurs; sacs d'aspirateur; brosses pour aspirateurs; broyeurs à déchets alimentaires; aspirateurs à main; aspirateurs sans fil; aspirateurs électriques; polisseuses à plancher; shampoineuses à tapis; machines électriques pour le nettoyage de fenêtres; machines à broser les planchers.

Numéro de la demande 2,184,347

Date de production 2022-05-09

Langue de la demande Français

DÉTAILS DU REQUÉRANT ET DE L'AGENT

Requérant

Markefin inc.
9155 Av San-Francisco
Brossard
QUÉBEC
J4X2K1

Agent

THERRIEN COUTURE JOLI-COEUR S.E.N.C.
R.L.
1100, boul. René-Lévesque O., #2000,
Montréal, QUÉBEC, H3B4N4

DÉTAILS DE LA MARQUE DE COMMERCE

MARKEFIN

Type de la marque de commerce

Caractères standard

Services

Classe 35

(1) aide à la gestion d'entreprise; assistance et conseils en matière d'organisation et de gestion d'entreprise; conseils en gestion d'entreprises; création de stratégies et de concepts de marketing pour des tiers; expert-conseil en acquisition et fusion d'entreprises; prestation de conseils en rapport avec la planification des affaires; services d'intermédiaires commerciaux dans le cadre de la mise en relation d'éventuels investisseurs privés avec des entrepreneurs à la recherche de financements; évaluation d'entreprise et évaluation dans le domaine des affaires

Classe 36

(2) courtage hypothécaire; financement d'acquisitions; financement de biens immobiliers; gestion d'actifs financiers; services de conseils financiers en rapport avec des fusions et acquisitions d'affaires; services de structuration financière en rapport avec des fusions et acquisitions d'affaires; services hypothécaires

Numéro de la demande 2,184,396

Date de production 2022-05-09

Langue de la demande Français

DÉTAILS DU REQUÉRANT

Requérant

Salim Ouedraogo
260 rue saint charles
la prairie
QUÉBEC
J5r2n7

DÉTAILS DE LA MARQUE DE COMMERCE

Type de la marque de commerce

Dessin

Représentation visuelle



Produits

Classe 25

hauts de sport; hauts de yoga; soutien-gorge de sport; survêtements de sport; tenues de jogging; vêtements athlétiques; vêtements d'entraînement; vêtements d'exercice; vêtements à usage sportif, à savoir les shorts

Numéro de la demande 2,184,596

Date de production 2022-05-10

Langue de la demande Français

DÉTAILS DU REQUÉRANT ET DE L'AGENT

Requérant

Vidéotron Ltée
612, rue Saint-Jacques
Montréal
QUÉBEC
H3C4M8

Agent

FASKEN MARTINEAU DUMOULIN LLP
Tour de la Bourse, Suite 3500, P.O. box 242,
800, Place Victoria, Montréal, QUÉBEC,
H4Z1E9

DÉTAILS DE LA MARQUE DE COMMERCE

ON SE COMPREND

Type de la marque de commerce

Caractères standard

Produits

Classe 09

appareils de télécommunications à fibres optiques; combinés pour la télécommunication mobile; décodeurs pour téléviseurs; logiciel téléchargeable pour la domotique de systèmes de commande électrique pour appareils de cuisine; logiciel téléchargeable pour la domotique de systèmes de commande électrique pour interrupteurs de puissance électrique; logiciel téléchargeable pour la domotique de systèmes de commande électrique pour l'éclairage; logiciel téléchargeable pour la domotique de systèmes de commande électrique pour systèmes de sécurité à domicile; matériel informatique de télécommunication; récepteurs de câblodistribution; terminaux connecteurs pour lignes de télécommunication

Services

Classe 36

(1) financement d'achats; services de financement de locations avec option d'achat; services de paiement de factures fournis par le biais d'un site Web

Classe 38

(2) diffusion d'émissions de câblodistribution; diffusion de films et d'émissions de télévision par un service de vidéo à la demande; exploitation d'un réseau de téléphonie cellulaire; fournisseur d'accès Internet (FAI); fournisseur de télévision par câble au moyen de câbles à fibres optiques, de lignes téléphoniques, de transmission par radio et micro-ondes, de transmission par satellite; fourniture d'accès par voie de télécommunication à des films et émissions de télévision fournis par un service de vidéo à la demande; fourniture d'accès sans fil multiutilisateurs à Internet; fourniture d'accès à des chatrooms sur Internet; fourniture d'accès à des forums Internet; fourniture d'accès à des plateformes Internet mobiles; fourniture d'accès à des portails Internet mobiles; fourniture d'accès à des sites web de musique numérique sur internet; mise à disposition de connexions à Internet dans des cafés par voie de télécommunication; offre d'accès à des sites web de mp3 sur internet; offre d'accès à un site web de diffusion en continu de musique numérique enregistrée non téléchargeable sur internet; services de radiodiffusion et télédiffusion; services de téléphonie et de télétexte; services de téléphonie fixe et mobile; services de téléphonie locale et longue distance à

prépaiement; services de téléphonie via internet; services groupés de télécommunication permettant l'utilisation du téléphone cellulaire, de la messagerie vocale et de l'acheminement des appels entre le service à fil et le sans fil

Classe 41

(3) divertissement consistant en matches de boxe; divertissement sous forme d'émissions de télévision et de films non téléchargeables transmis par Internet; mise à disposition d'émissions de télévision, non téléchargeables, par le biais de services de vidéo à la demande; organisation et conduite de spectacles de musique en direct; production de spectacles musicaux de variétés; présentation de spectacles de comédie en direct; services de divertissement sous forme de matchs de hockey; services de planification d'événements

Numéro de la demande 2,184,608

Date de production 2022-05-10

Langue de la demande Français

DÉTAILS DU REQUÉRANT ET DE L'AGENT

Requérant

Vidéotron Ltée
612, rue Saint-Jacques
Montréal
QUÉBEC
H3C4M8

Agent

FASKEN MARTINEAU DUMOULIN LLP
Tour de la Bourse, Suite 3500, P.O. box 242,
800, Place Victoria, Montréal, QUÉBEC,
H4Z1E9

DÉTAILS DE LA MARQUE DE COMMERCE

WE GET IT

Type de la marque de commerce

Caractères standard

Produits

Classe 09

appareils de télécommunications à fibres optiques; combinés pour la télécommunication mobile; décodeurs pour téléviseurs; logiciel téléchargeable pour la domotique de systèmes de commande électrique pour appareils de cuisine; logiciel téléchargeable pour la domotique de systèmes de commande électrique pour interrupteurs de puissance électrique; logiciel téléchargeable pour la domotique de systèmes de commande électrique pour l'éclairage; logiciel téléchargeable pour la domotique de systèmes de commande électrique pour systèmes de sécurité à domicile; matériel informatique de télécommunication; récepteurs de câblodistribution; terminaux connecteurs pour lignes de télécommunication

Services

Classe 36

(1) financement d'achats; services de financement de locations avec option d'achat; services de paiement de factures fournis par le biais d'un site Web

Classe 38

(2) diffusion d'émissions de câblodistribution; diffusion de films et d'émissions de télévision par un service de vidéo à la demande; exploitation d'un réseau de téléphonie cellulaire; fournisseur d'accès Internet (FAI); fournisseur de télévision par câble au moyen de câbles à fibres optiques, de lignes téléphoniques, de transmission par radio et micro-ondes, de transmission par satellite; fourniture d'accès par voie de télécommunication à des films et émissions de télévision fournis par un service de vidéo à la demande; fourniture d'accès sans fil multiutilisateurs à Internet; fourniture d'accès à des chatrooms sur Internet; fourniture d'accès à des forums Internet; fourniture d'accès à des plateformes Internet mobiles; fourniture d'accès à des portails Internet mobiles; fourniture d'accès à des sites web de musique numérique sur internet; mise à disposition de connexions à Internet dans des cafés par voie de télécommunication; offre d'accès à des sites web de mp3 sur internet; offre d'accès à un site web de diffusion en continu de musique numérique enregistrée non téléchargeable sur internet; services de radiodiffusion et télédiffusion; services de téléphonie et de télétexte; services de téléphonie fixe et mobile; services de téléphonie locale et longue distance à

prépaiement; services de téléphonie via internet; services groupés de télécommunication permettant l'utilisation du téléphone cellulaire, de la messagerie vocale et de l'acheminement des appels entre le service à fil et le sans fil

Classe 41

(3) divertissement consistant en matches de boxe; divertissement sous forme d'émissions de télévision et de films non téléchargeables transmis par Internet; mise à disposition d'émissions de télévision, non téléchargeables, par le biais de services de vidéo à la demande; organisation et conduite de spectacles de musique en direct; production de spectacles musicaux de variétés; présentation de spectacles de comédie en direct; services de divertissement sous forme de matchs de hockey; services de planification d'événements

Numéro de la demande 2,185,457

Date de production 2022-05-12

Langue de la demande Anglais

DÉTAILS DU REQUÉRANT ET DE L'AGENT

Requérant

Happy Day Gourmet, LLC
3232 South 400 East
Suite 800
Salt Lake City, UT 84115
UNITED STATES OF AMERICA

Agent

BERESKIN & PARR LLP/S.E.N.C.R.L., S.R.L.
SCOTIA PLAZA, 40 KING STREET WEST,
40th FLOOR, TORONTO, ONTARIO, M5H3Y2

DÉTAILS DE LA MARQUE DE COMMERCE

SHARK FINS

Type de la marque de commerce

Caractères standard

Produits

Classe 30

Grignotines salées, nommément maïs éclaté; bretzels; maïs soufflé et craquelins.

Revendications

Date de priorité de production: 12 avril 2022, Pays ou Bureau: ÉTATS-UNIS D'AMÉRIQUE,
demande no: 97359255 en liaison avec le même genre de produits

Numéro de la demande 2,185,458

Date de production 2022-05-12

Langue de la demande Anglais

DÉTAILS DU REQUÉRANT ET DE L'AGENT

Requérant

Happy Day Gourmet, LLC
3232 South 400 East
Suite 800
Salt Lake City, UT 84115
UNITED STATES OF AMERICA

Agent

BERESKIN & PARR LLP/S.E.N.C.R.L., S.R.L.
SCOTIA PLAZA, 40 KING STREET WEST,
40th FLOOR, TORONTO, ONTARIO, M5H3Y2

DÉTAILS DE LA MARQUE DE COMMERCE

TIE DYE PUFFS

Type de la marque de commerce

Caractères standard

Produits

Classe 30

Grignotines salées, nommément maïs éclaté; bretzels; grignotines et craquelins à base de maïs.

Revendications

Date de priorité de production: 12 mai 2022, Pays ou Bureau: ÉTATS-UNIS D'AMÉRIQUE,
demande no: 97407124 en liaison avec le même genre de produits

Numéro de la demande 2,185,460

Date de production 2022-05-12

Langue de la demande Anglais

DÉTAILS DU REQUÉRANT ET DE L'AGENT

Requérant

Happy Day Gourmet, LLC
3232 South 400 East
Suite 800
Salt Lake City, UT 84115
UNITED STATES OF AMERICA

Agent

BERESKIN & PARR LLP/S.E.N.C.R.L., S.R.L.
SCOTIA PLAZA, 40 KING STREET WEST,
40th FLOOR, TORONTO, ONTARIO, M5H3Y2

DÉTAILS DE LA MARQUE DE COMMERCE

UNICORN HORNS

Type de la marque de commerce

Caractères standard

Produits

Classe 30

Grignotines salées, nommément bretzels; maïs soufflé et craquelins.

Revendications

Date de priorité de production: 12 mai 2022, Pays ou Bureau: ÉTATS-UNIS D'AMÉRIQUE, demande no: 97407118 en liaison avec le même genre de produits

Numéro de la demande 2,186,035

Date de production 2022-05-17

Langue de la demande Anglais

DÉTAILS DU REQUÉRANT ET DE L'AGENT

Requérant

Gerbrands Medical Prof. Corp.
1500-1874 Scarth St
Regina
SASKATCHEWAN
S4P4E9

Agent

FURMAN IP LAW & STRATEGY PC
300 - 1914 HAMILTON STREET, REGINA,
SASKATCHEWAN, S4P3N6

DÉTAILS DE LA MARQUE DE COMMERCE

DE HAAR HAIR RESTORATION

Type de la marque de commerce

Caractères standard

Traduction des caractères étrangers

La traduction anglaise fournie par le requérant pour les mots DE HAAR est « a hair ».

Produits

Classe 03

(1) Produits de soins capillaires; produits épilatoires.

Classe 05

(2) Produits pour la pousse des cheveux.

Services

Classe 44

Traitement cosmétique au laser pour la pousse des cheveux; traitement cosmétique au laser pour enlever les poils superflus; greffe de cheveux; greffe de cheveux, traitements non chirurgicaux contre la chute des cheveux; services de restauration capillaire; services de remplacement de cheveux; traitement au plasma riche en plaquettes combiné à l'utilisation de micro-aiguilles pour lutter contre la chute des cheveux et pour le rajeunissement capillaire, produits pour la pousse des cheveux combinés à l'utilisation de micro-aiguilles pour lutter contre la chute des cheveux et pour le rajeunissement capillaire; traitement cosmétique au laser contre la chute des cheveux et pour le rajeunissement capillaire; micropigmentation pour lutter contre la chute des cheveux.

Numéro de la demande 2,186,081

Date de production 2022-05-17

Langue de la demande Anglais

DÉTAILS DU REQUÉRANT ET DE L'AGENT

Requérant

Legend Fleet Solutions Inc.
56957 Hwy 3 West
Tillsonburg
ONTARIO
N4G4G8

Agent

KEYSER MASON BALL, LLP
900 - 3 Robert Speck Parkway, Mississauga,
ONTARIO, L4Z2G5

DÉTAILS DE LA MARQUE DE COMMERCE

LEGEND STABILIGRIP

Type de la marque de commerce

Caractères standard

Produits

Classe 27

carpettes antidérapantes; tapis de sol pour véhicules

Numéro de la demande 2,186,082

Date de production 2022-05-17

Langue de la demande Anglais

DÉTAILS DU REQUÉRANT ET DE L'AGENT

Requérant

Legend Fleet Solutions Inc.
56957 Hwy 3 West
Tillsonburg
ONTARIO
N4G4G8

Agent

KEYSER MASON BALL, LLP
900 - 3 Robert Speck Parkway, Mississauga,
ONTARIO, L4Z2G5

DÉTAILS DE LA MARQUE DE COMMERCE

LEGEND EVOLVE

Type de la marque de commerce

Caractères standard

Produits

Classe 27

carpettes antidérapantes; tapis de sol pour véhicules

Numéro de la demande 2,186,953

Date de production 2022-05-19

Langue de la demande Anglais

DÉTAILS DU REQUÉRANT ET DE L'AGENT

Requérant

Skyjack Inc.
201 Woodlawn Road West
Guelph
ONTARIO
N1H1B8

Agent

RIDOUT & MAYBEE LLP
11 Holland Avenue, Suite 601 , Ottawa,
ONTARIO, K1Y4S1

DÉTAILS DE LA MARQUE DE COMMERCE

Type de la marque de commerce

Position

Représentation visuelle

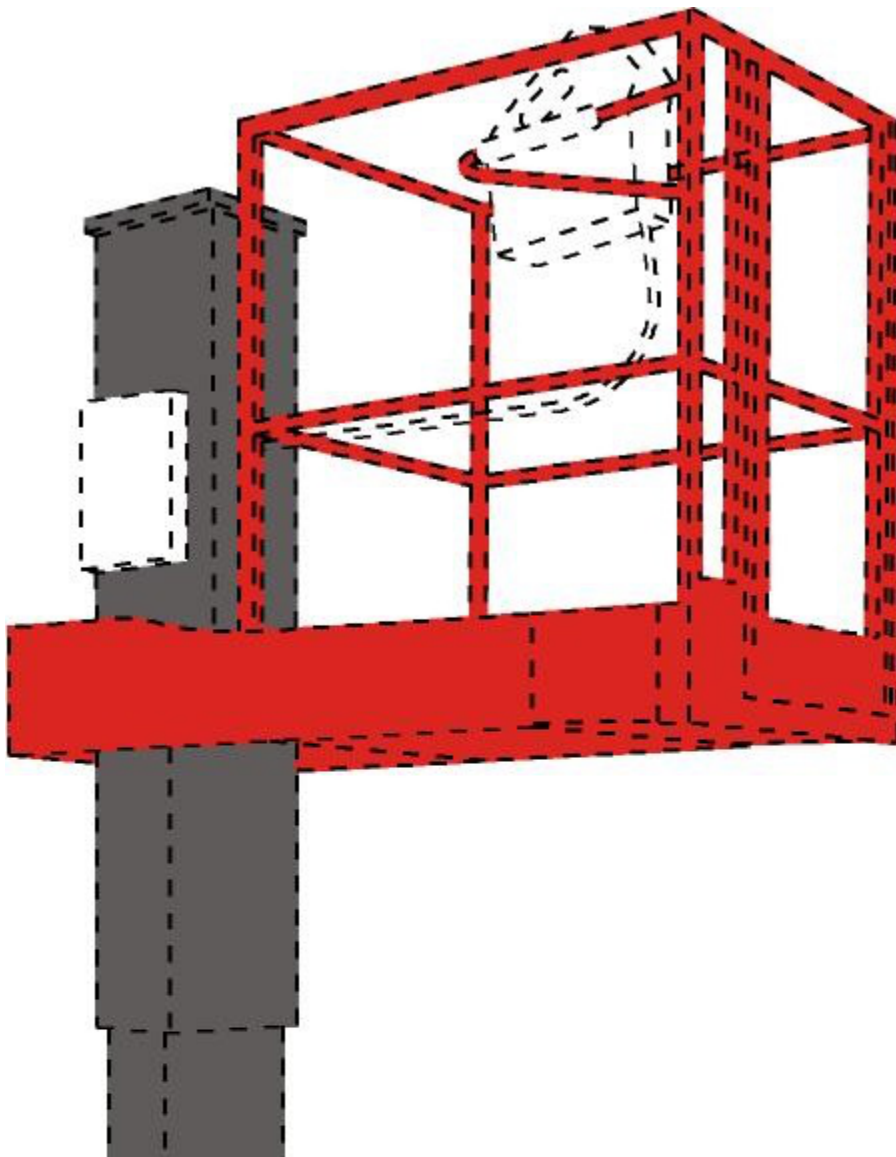

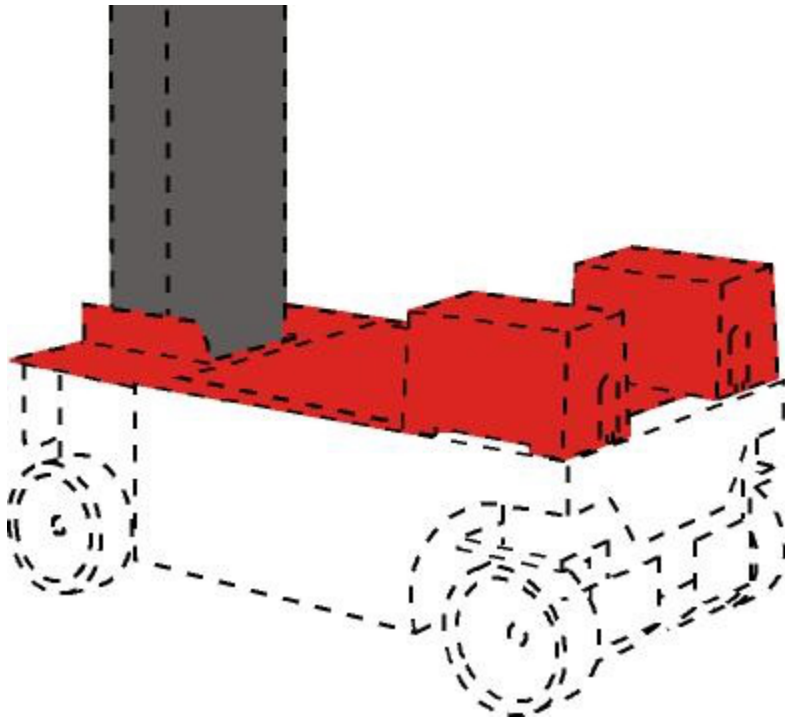

Description de la marque de commerce

La marque de commerce est constituée de la position des couleurs orange et grise appliquées à des parties de la surface visible d'un élévateur à mât tridimensionnel à la verticale, comme l'illustre la représentation visuelle. Les parties de l'élévateur à mât à la verticale qui sont en pointillé ne font pas partie de la marque de commerce et montrent l'emplacement ou la position de la marque de commerce sur les produits.

Revendication de couleur

La couleur est revendiquée comme caractéristique de la marque de commerce. La marque de commerce est constituée d'une combinaison des couleurs orange et grise. La base, la plateforme et le panier sont orange, et le mât est gris.

Produits

Classe 07

Plateformes de travail élévatrices.

Revendications

Date de priorité de production: 18 mai 2022, Pays ou Bureau: ÉTATS-UNIS D'AMÉRIQUE, demande no: 97/415,984 en liaison avec le même genre de produits

Numéro de la demande 2,186,957

Date de production 2022-05-19

Langue de la demande Anglais

DÉTAILS DU REQUÉRANT ET DE L'AGENT

Requérant

Skyjack Inc.
201 Woodlawn Road West
Guelph
ONTARIO
N1H1B8

Agent

RIDOUT & MAYBEE LLP
11 Holland Avenue, Suite 601 , Ottawa,
ONTARIO, K1Y4S1

DÉTAILS DE LA MARQUE DE COMMERCE

Type de la marque de commerce

Position

Représentation visuelle

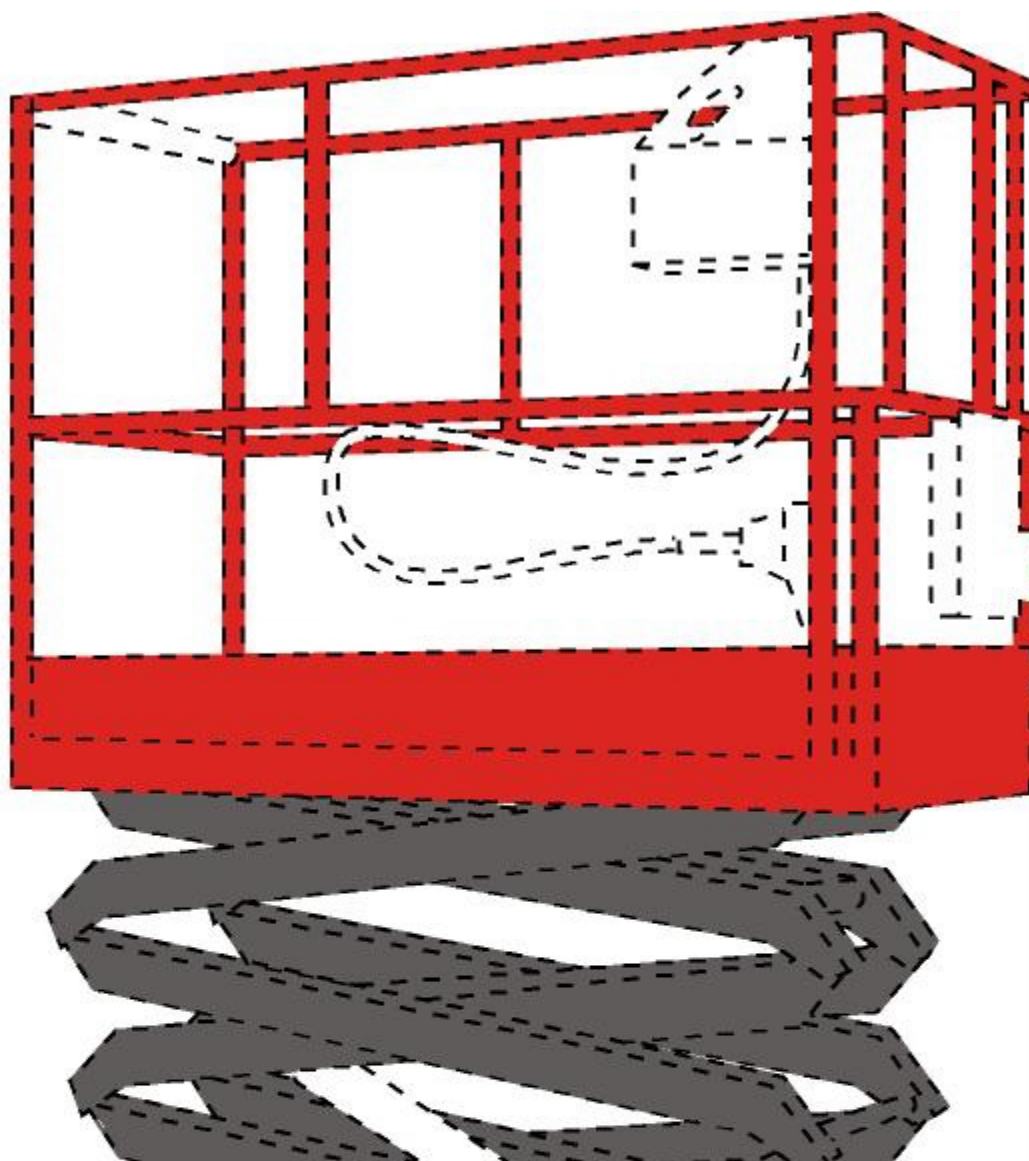

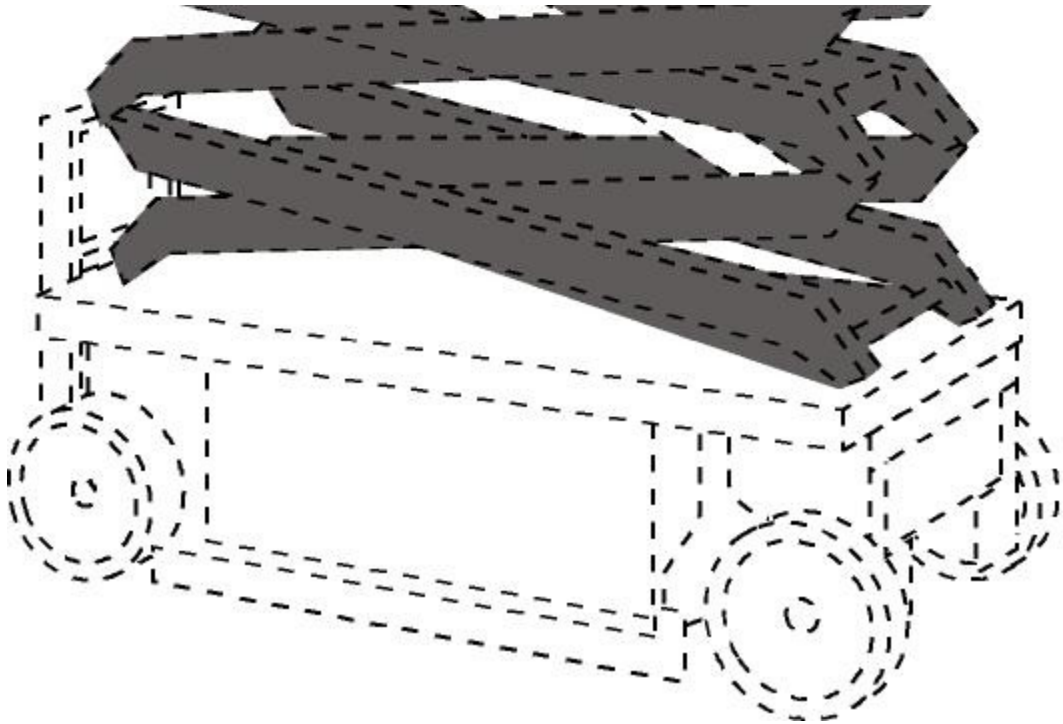

Description de la marque de commerce

La marque de commerce est constituée de la position des couleurs orange et grise appliquées à des parties de la surface visible d'une plateforme élévatrice tridimensionnelle, comme l'illustre la représentation visuelle. Les parties de la plateforme élévatrice qui sont en pointillé ne font pas partie de la marque de commerce et montrent l'emplacement ou la position de la marque de commerce sur les produits.

Revendication de couleur

La couleur est revendiquée comme caractéristique de la marque de commerce. La marque de commerce est constituée d'une combinaison d'orange et de gris, où la nacelle élévatrice est orange et les ciseaux de levage sont gris.

Produits

Classe 07

Plateformes de travail élévatrices.

Revendications

Date de priorité de production: 18 mai 2022, Pays ou Bureau: ÉTATS-UNIS D'AMÉRIQUE, demande no: 97/415,978 en liaison avec le même genre de produits

Numéro de la demande 2,186,959

Date de production 2022-05-19

Langue de la demande Anglais

DÉTAILS DU REQUÉRANT ET DE L'AGENT

Requérant

Skyjack Inc.
201 Woodlawn Road West
Guelph
ONTARIO
N1H1B8

Agent

RIDOUT & MAYBEE LLP
11 Holland Avenue, Suite 601 , Ottawa,
ONTARIO, K1Y4S1

DÉTAILS DE LA MARQUE DE COMMERCE

Type de la marque de commerce

Position

Représentation visuelle

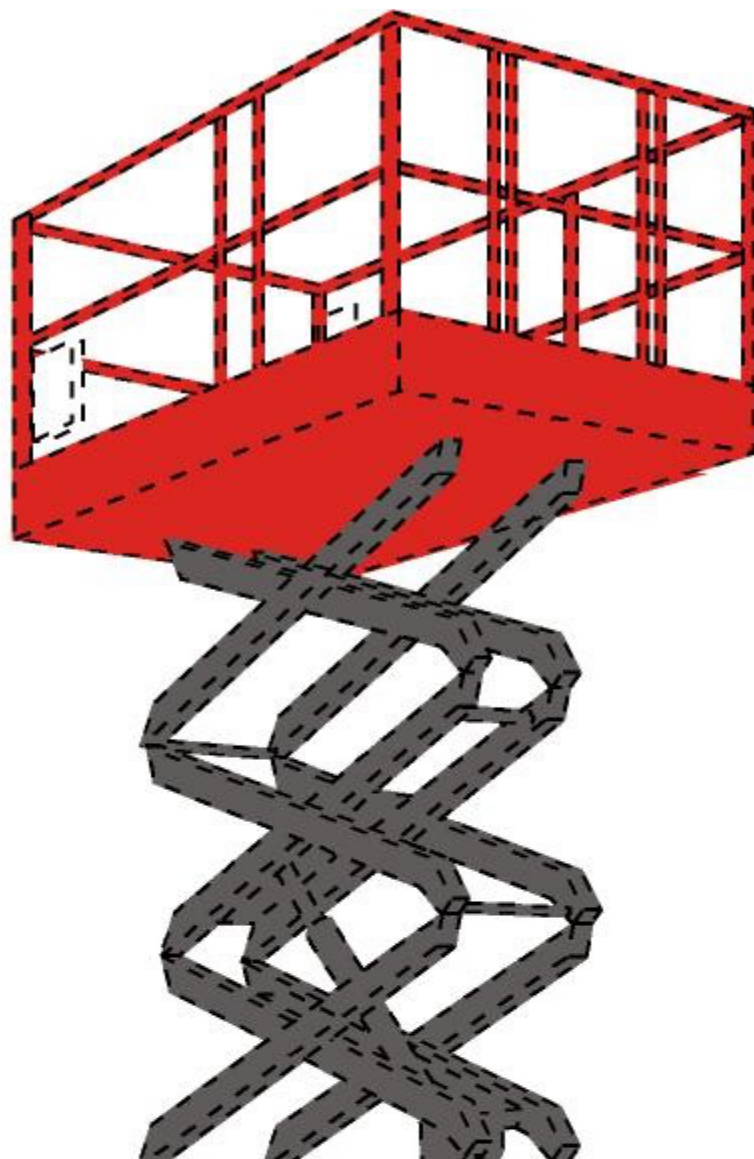

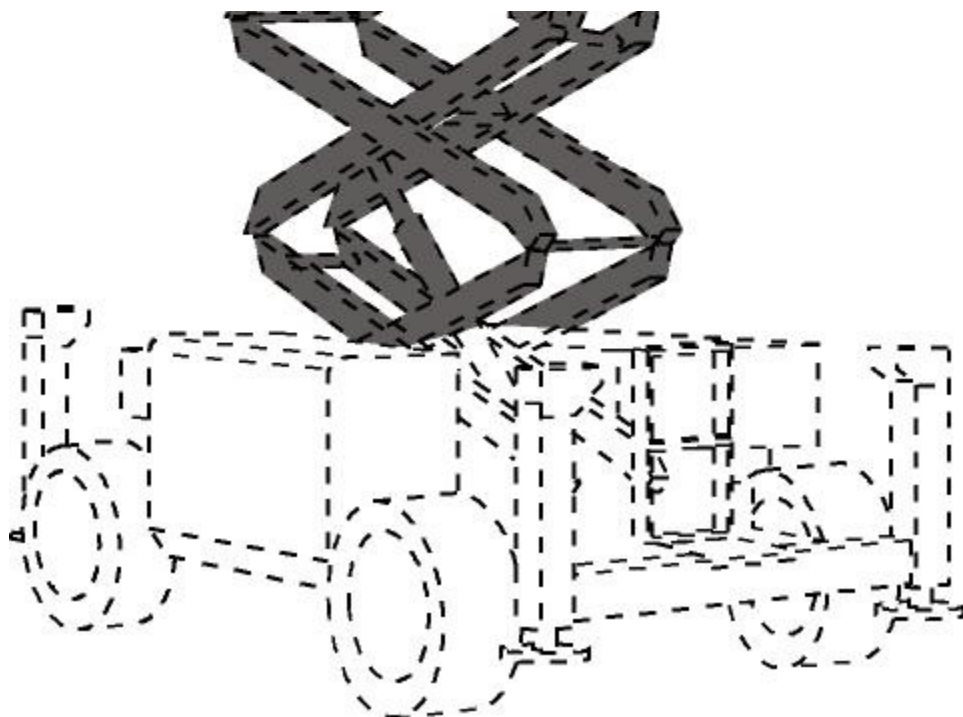

Description de la marque de commerce

La marque de commerce est constituée de la position des couleurs orange et grise appliquées à des parties de la surface visible d'un élévateur à mât tridimensionnel à la verticale, comme l'illustre la représentation visuelle. Les parties de l'élévateur à mât à la verticale qui sont en pointillé ne font pas partie de la marque de commerce et montrent l'emplacement ou la position de la marque de commerce sur les produits.

Revendication de couleur

La couleur est revendiquée comme caractéristique de la marque de commerce. La marque de commerce est constituée d'une combinaison des couleurs orange et grise. La base, la plateforme et le panier sont orange, et le mât est gris.

Produits

Classe 07

Plateformes de travail élévatrices.

Revendications

Date de priorité de production: 18 mai 2022, Pays ou Bureau: ÉTATS-UNIS D'AMÉRIQUE, demande no: 97/415,982 en liaison avec le même genre de produits

Numéro de la demande 2,186,963

Date de production 2022-05-19

Langue de la demande Anglais

DÉTAILS DU REQUÉRANT ET DE L'AGENT

Requérant

Skyjack Inc.
201 Woodlawn Road West
Guelph
ONTARIO
N1H1B8

Agent

RIDOUT & MAYBEE LLP
11 Holland Avenue, Suite 601 , Ottawa,
ONTARIO, K1Y4S1

DÉTAILS DE LA MARQUE DE COMMERCE

Type de la marque de commerce

Position

Représentation visuelle

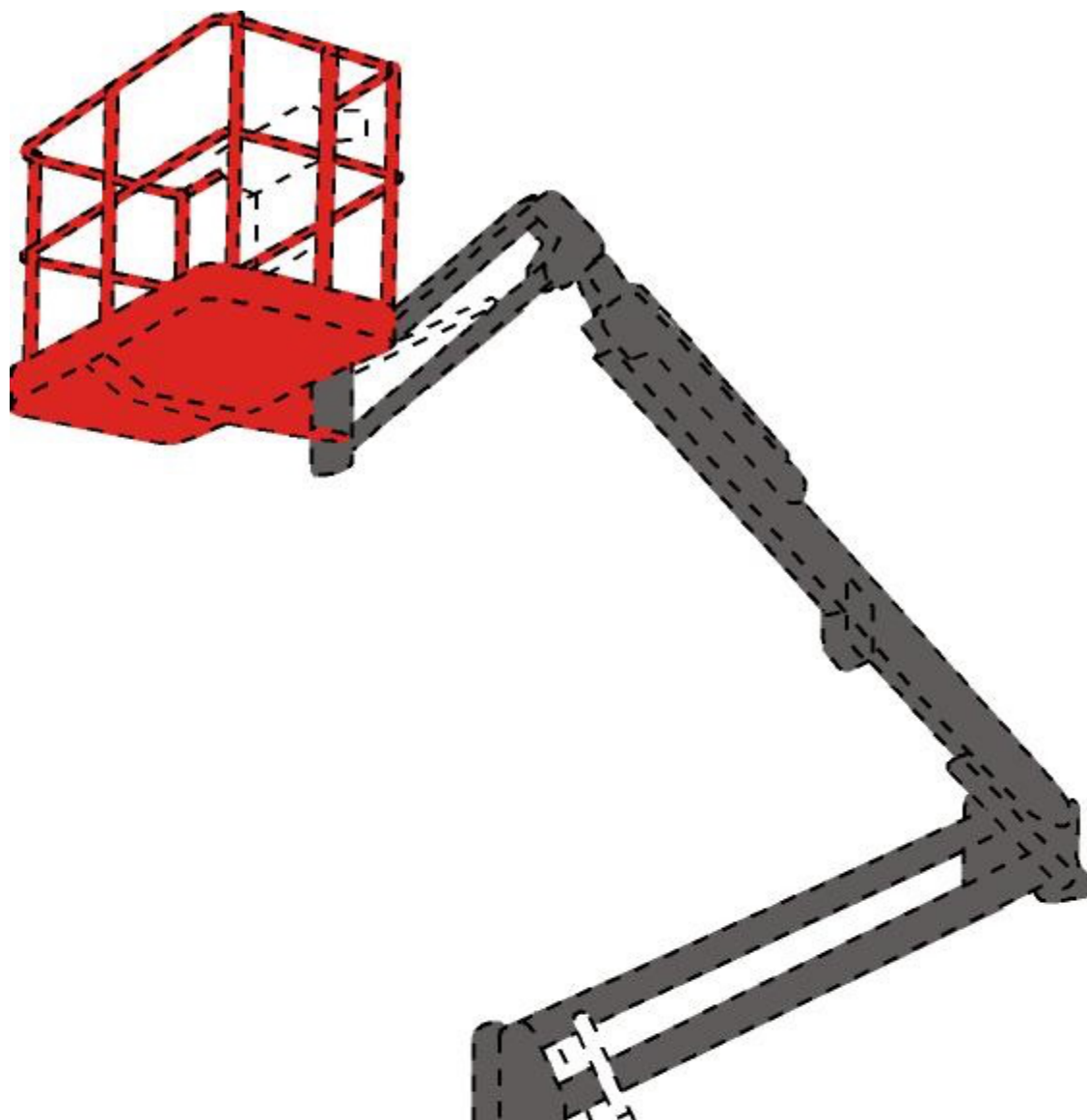

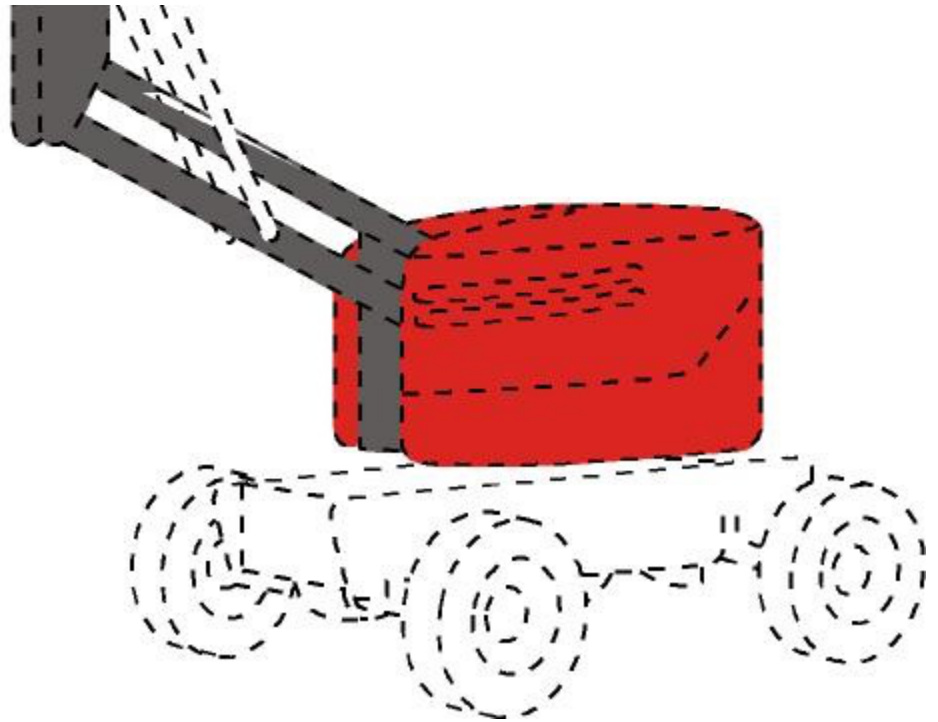

Description de la marque de commerce

La marque de commerce est constituée de la position du orange et du gris appliqués sur la surface visible d'une nacelle élévatrice articulée, comme l'illustre la représentation visuelle. Les parties de la nacelle élévatrice articulée en pointillé ne font pas partie de la marque de commerce, et montrent la position ou l'emplacement de la marque de commerce sur les produits.

Revendication de couleur

La couleur est revendiquée comme caractéristique de la marque de commerce. La marque de commerce est constituée de la combinaison d'orange et de gris, où la base, la plateforme ainsi que le panier sont orange et où le bras articulé est gris.

Produits

Classe 07

Plateformes de travail élévatrices.

Revendications

Date de priorité de production: 18 mai 2022, Pays ou Bureau: ÉTATS-UNIS D'AMÉRIQUE, demande no: 97/415,973 en liaison avec le même genre de produits

Numéro de la demande 2,186,966

Date de production 2022-05-19

Langue de la demande Anglais

DÉTAILS DU REQUÉRANT ET DE L'AGENT

Requérant

Skyjack Inc.
201 Woodlawn Road West
Guelph
ONTARIO
N1H1B8

Agent

RIDOUT & MAYBEE LLP
11 Holland Avenue, Suite 601 , Ottawa,
ONTARIO, K1Y4S1

DÉTAILS DE LA MARQUE DE COMMERCE

Type de la marque de commerce

Position

Représentation visuelle

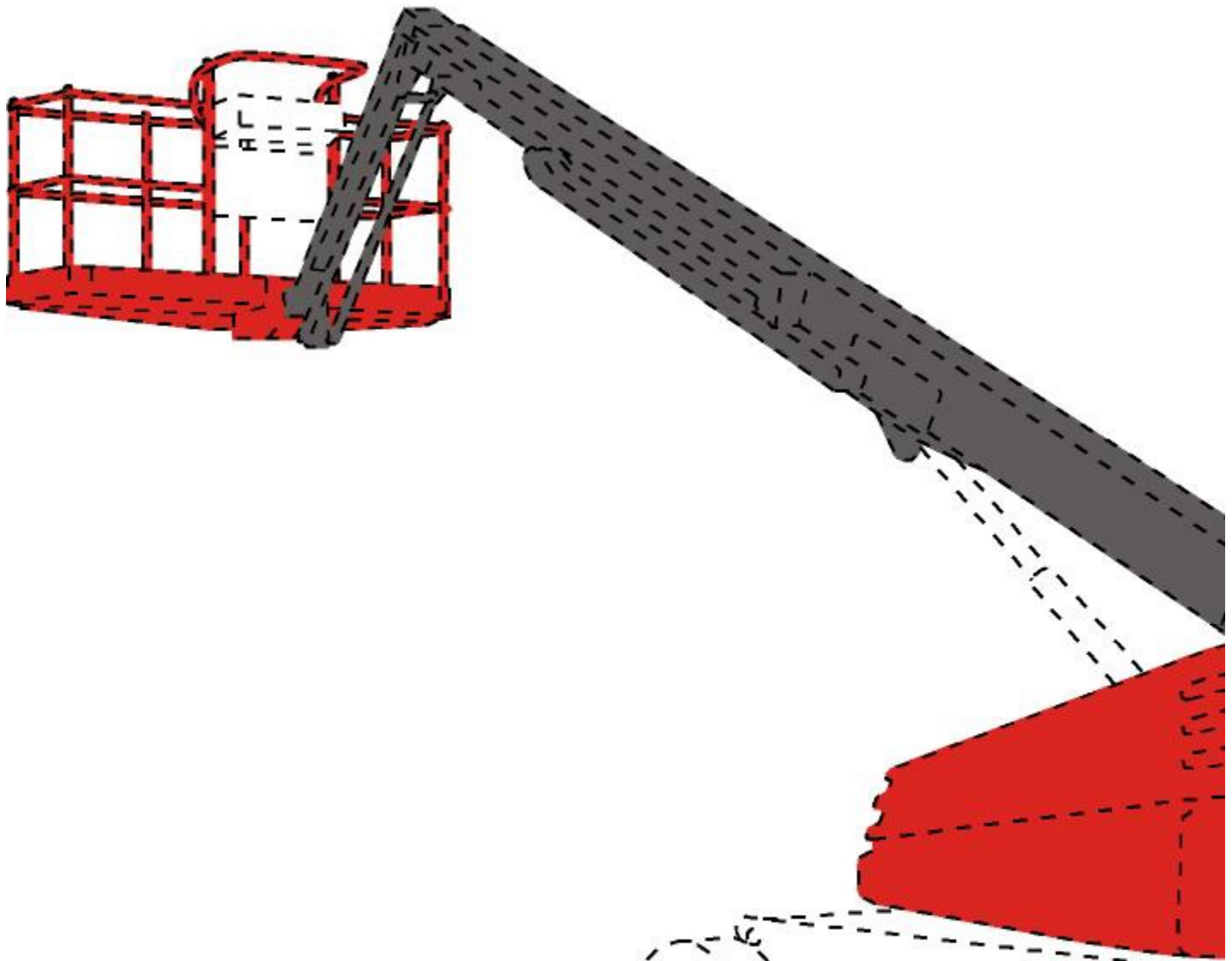

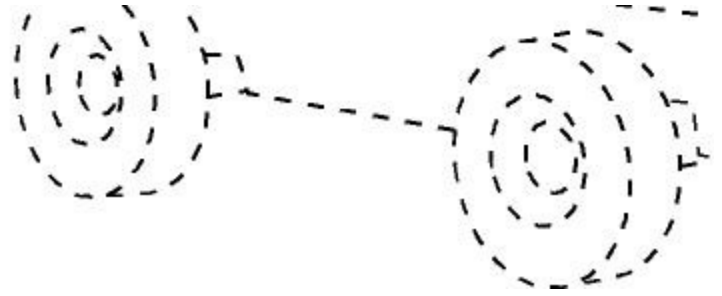
**Description de la marque de commerce**

La marque de commerce est constituée de la position du orange et du gris appliqués sur la surface visible d'une nacelle élévatrice, comme l'illustre la représentation visuelle. Les parties de la nacelle élévatrice en pointillé ne font pas partie de la marque de commerce, et montrent la position ou l'emplacement de la marque de commerce sur les produits.

Revendication de couleur

La couleur est revendiquée comme caractéristique de la marque de commerce. La marque de commerce est constituée de la combinaison d'orange et de gris, où la base, la plateforme ainsi que le panier sont orange et où le bras articulé est gris.

Produits**Classe 07**

Plateformes de travail élévatrices.

Revendications

Date de priorité de production: 18 mai 2022, Pays ou Bureau: ÉTATS-UNIS D'AMÉRIQUE, demande no: 97/415,981 en liaison avec le même genre de produits

Numéro de la demande 2,186,969

Date de production 2022-05-19

Langue de la demande Anglais

DÉTAILS DU REQUÉRANT ET DE L'AGENT

Requérant

Skyjack Inc.
201 Woodlawn Road West
Guelph
ONTARIO
N1H1B8

Agent

RIDOUT & MAYBEE LLP
11 Holland Avenue, Suite 601 , Ottawa,
ONTARIO, K1Y4S1

DÉTAILS DE LA MARQUE DE COMMERCE

Type de la marque de commerce

Position

Représentation visuelle

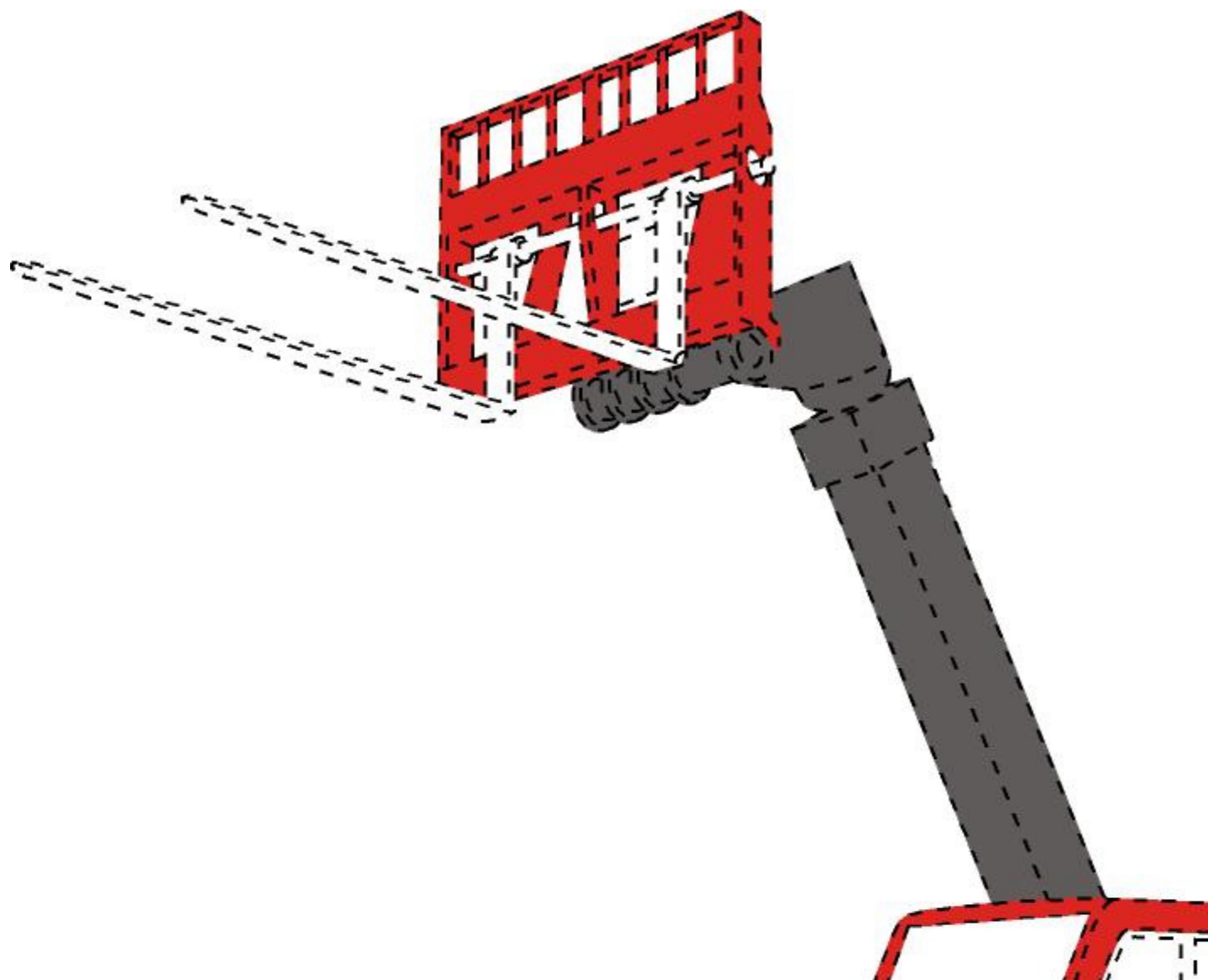

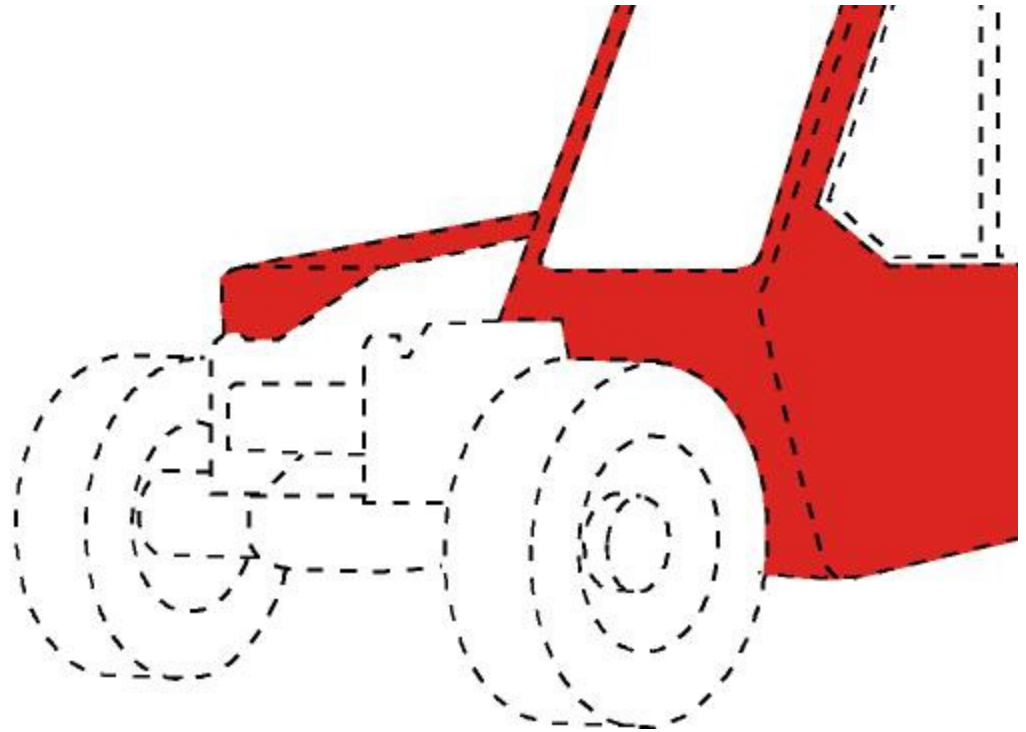
**Description de la marque de commerce**

La marque de commerce est constituée de la position du orange et du gris appliqués sur la surface visible d'un chariot télescopique, comme l'illustre la représentation visuelle. Les parties du chariot télescopique en pointillé ne font pas partie de la marque de commerce, et montrent la position ou l'emplacement de la marque de commerce sur les produits.

Revendication de couleur

La couleur est revendiquée comme caractéristique de la marque de commerce. La marque de commerce est constituée d'une combinaison d'orange et de gris, où l'orange est appliqué au capot et à la cabine et où le gris appliqué à la flèche.

Produits**Classe 07**

Chariots télescopiques.

Revendications

Date de priorité de production: 18 mai 2022, Pays ou Bureau: ÉTATS-UNIS D'AMÉRIQUE, demande no: 97/415,969 en liaison avec le même genre de produits

Numéro de la demande 2,188,305

Date de production 2022-04-29

Numéro d'enregistrement international 1663420

Langue de la demande Anglais

DÉTAILS DU REQUÉRANT

Requérant

Coast Cutlery Co.

8033 NE Holman St.

Portland OR 97218

UNITED STATES OF AMERICA

DÉTAILS DE LA MARQUE DE COMMERCE

COAST CARE

Type de la marque de commerce

Caractères standard

Désistement

Le droit à l'emploi exclusif du mot "CARE" en dehors de la marque de commerce n'est pas accordé.

Services

Classe 36

Mise à disposition d'extensions de garanties sur des outils à main, lampes flash, lampes frontales, lampes de travail, lanternes, feux de zone, projecteurs, couteaux, outils multifonctions, lunettes, casques de chantier, gants de protection à usage professionnel, casques de sécurité, gilets de sécurité réfléchissants et batteries.

Numéro de la demande 2,190,058
Langue de la demande Anglais

Date de production 2022-06-06

DÉTAILS DU REQUÉRANT ET DE L'AGENT

Requérant

Good Good Natural Sweetness LLC
16192 Coastal Hwy
Lewes, DE 19958
UNITED STATES OF AMERICA

Agent

DJB
500 Boulevard Gouin E, Suite 302, Montréal,
QUEBEC, H3L3R9

DÉTAILS DE LA MARQUE DE COMMERCE

Type de la marque de commerce

Dessin

Représentation visuelle



GOOD
GOOD



Produits

Classe 30

Sirops de nappage, nommément sirop de table.

Numéro de la demande 2,195,516

Date de production 2022-06-30

Langue de la demande Anglais

DÉTAILS DU REQUÉRANT ET DE L'AGENT

Requérant

The Procter & Gamble Company
One Procter & Gamble Plaza
Cincinnati, OH 45202
UNITED STATES OF AMERICA

Agent

WILSON LUE LLP
250 University Avenue, 5th Floor, Toronto,
ONTARIO, M5H3E5

DÉTAILS DE LA MARQUE DE COMMERCE

AROMABOOST

Type de la marque de commerce

Caractères standard

Produits

Classe 03

détergents pour la vaisselle

Numéro de la demande 2,200,407

Date de production 2022-07-27

Langue de la demande Anglais

DÉTAILS DU REQUÉRANT ET DE L'AGENT

Requérant

Unilever Canada Inc.
160 Bloor Street East
Suite 1400
Toronto
ONTARIO
M4W3R2

Agent

BAKER & MCKENZIE LLP
BROOKFIELD PLACE, 181 BAY STREET,
SUITE 2100, P.O. BOX 874, TORONTO,
ONTARIO, M5J2T3

DÉTAILS DE LA MARQUE DE COMMERCE

Type de la marque de commerce

Dessin

Représentation visuelle

Dove 

| hair freedom
| C.R.O.W.N.

finishing

Produits

Classe 03

préparations de soins capillaires

Numéro de la demande 2,200,408

Date de production 2022-07-27

Langue de la demande Anglais

DÉTAILS DU REQUÉRANT ET DE L'AGENT

Requérant

Unilever Canada Inc.
160 Bloor Street East
Suite 1400
Toronto
ONTARIO
M4W3R2

Agent

BAKER & MCKENZIE LLP
BROOKFIELD PLACE, 181 BAY STREET,
SUITE 2100, P.O. BOX 874, TORONTO,
ONTARIO, M5J2T3

DÉTAILS DE LA MARQUE DE COMMERCE

Type de la marque de commerce

Dessin

Représentation visuelle

Dove 

| hair freedom

| C.R.O.W.N.

*scalp
care*

Produits

Classe 03

préparations de soins capillaires

Numéro de la demande 2,200,409

Date de production 2022-07-27

Langue de la demande Anglais

DÉTAILS DU REQUÉRANT ET DE L'AGENT

Requérant

Unilever Canada Inc.
160 Bloor Street East
Suite 1400
Toronto
ONTARIO
M4W3R2

Agent

BAKER & MCKENZIE LLP
BROOKFIELD PLACE, 181 BAY STREET,
SUITE 2100, P.O. BOX 874, TORONTO,
ONTARIO, M5J2T3

DÉTAILS DE LA MARQUE DE COMMERCE

Type de la marque de commerce

Dessin

Représentation visuelle

Dove 

| hairfreedom
| C.R.O.W.N.

strength

restore

Produits

Classe 03

préparations de soins capillaires

Numéro de la demande 2,201,040

Date de production 2022-07-28

Langue de la demande Anglais

DÉTAILS DU REQUÉRANT ET DE L'AGENT

Requérant

Unilever Canada Inc.
160 Bloor Street East
Suite 1400
Toronto
ONTARIO
M4W3R2

Agent

BAKER & MCKENZIE LLP
BROOKFIELD PLACE, 181 BAY STREET,
SUITE 2100, P.O. BOX 874, TORONTO,
ONTARIO, M5J2T3

DÉTAILS DE LA MARQUE DE COMMERCE

Type de la marque de commerce

Dessin

Représentation visuelle

Dove 
REAL
BIO-MIMETIC CARE





REPAIR

COCONUT + VEGAN KERATIN

Produits

Classe 03

préparations de soins capillaires

Numéro de la demande 2,201,041

Date de production 2022-07-28

Langue de la demande Anglais

DÉTAILS DU REQUÉRANT ET DE L'AGENT

Requérant

Unilever Canada Inc.
160 Bloor Street East
Suite 1400
Toronto
ONTARIO
M4W3R2

Agent

BAKER & MCKENZIE LLP
BROOKFIELD PLACE, 181 BAY STREET,
SUITE 2100, P.O. BOX 874, TORONTO,
ONTARIO, M5J2T3

DÉTAILS DE LA MARQUE DE COMMERCE

Type de la marque de commerce

Dessin

Représentation visuelle

Dove 
RE+AL
BIO-MIMETIC CARE

REPAIR

COCONUT + VEGAN KERATIN

Produits

Classe 03

préparations de soins capillaires

Numéro de la demande 2,201,042

Date de production 2022-07-28

Langue de la demande Anglais

DÉTAILS DU REQUÉRANT ET DE L'AGENT

Requérant

Unilever Canada Inc.
160 Bloor Street East
Suite 1400
Toronto
ONTARIO
M4W3R2

Agent

BAKER & MCKENZIE LLP
BROOKFIELD PLACE, 181 BAY STREET,
SUITE 2100, P.O. BOX 874, TORONTO,
ONTARIO, M5J2T3

DÉTAILS DE LA MARQUE DE COMMERCE

Type de la marque de commerce

Dessin

Représentation visuelle

Dove 
REAL
BIO-MIMETIC CARE





REVOLUMIZE

COCONUT + VEGAN COLLAGEN

Produits

Classe 03

préparations de soins capillaires

Numéro de la demande 2,201,043

Date de production 2022-07-28

Langue de la demande Anglais

DÉTAILS DU REQUÉRANT ET DE L'AGENT

Requérant

Unilever Canada Inc.
160 Bloor Street East
Suite 1400
Toronto
ONTARIO
M4W3R2

Agent

BAKER & MCKENZIE LLP
BROOKFIELD PLACE, 181 BAY STREET,
SUITE 2100, P.O. BOX 874, TORONTO,
ONTARIO, M5J2T3

DÉTAILS DE LA MARQUE DE COMMERCE

Type de la marque de commerce

Dessin

Représentation visuelle

Dove 
REAL
BIO-MIMETIC CARE





RESIST

COCONUT + VEGAN ELASTIN

Produits

Classe 03

préparations de soins capillaires

Numéro de la demande 2,203,727

Date de production 2022-08-11

Langue de la demande Anglais

DÉTAILS DU REQUÉRANT ET DE L'AGENT

Requérant

Research Products Corporation
1015 East Washington Avenue
Madison, WI 53703
UNITED STATES OF AMERICA

Agent

ROBIC
630, boul. René-Lévesque Ouest, 20e étage,
Montréal, QUEBEC, H3B1S6

DÉTAILS DE LA MARQUE DE COMMERCE

APRILAIRE

Type de la marque de commerce

Caractères standard

Produits

Classe 09

(1) Thermostats électroniques; régulateurs pneumatiques pour appareils de conditionnement d'air; régulateurs de température; appareils de détection de radon et détecteurs de radon; commandes de ventilation.

Classe 11

(2) Épurateurs d'air comprenant un filtre à air et un boîtier de soutien connexe à usage domestique; filtres à air pour systèmes de chauffage, de ventilation, de climatisation et d'évacuation pour cuisines; filtres à graisse (panneaux) pour systèmes de ventilation; éléments filtrants pour le retrait de particules solides et liquides de gaz dans des nettoyeurs d'admission d'air à moteur et à usages divers, comme des prises d'air, des écoulements d'air de cabine de peinture en aérosol et des articles semblables; matériel de filtre à air mouillable pour le traitement de l'air ventilé; refroidisseurs évaporatifs et laveurs d'air; panneaux de filtre à air comme pièce d'épurateurs d'air; épurateurs d'air domestiques, nommément lampes germicides à UV; pièces de systèmes d'épurateurs d'air, nommément filtre pour filtres à air, panneau d'eau pour humidificateur et lampe pour lampe à rayons UV; déshumidificateurs, humidificateurs; ventilateurs d'air frais pour le nettoyage et la purification de l'air pour systèmes de chauffage et de climatisation résidentiels et commerciaux à air pulsé; appareils et systèmes d'atténuation de radon; matériaux de filtration de l'air; registres de zone, nommément dispositifs de commande utilisés pour réguler le débit d'air.

Services

Classe 35

(1) Programmes de soutien en marketing pour entrepreneurs en CVCA, nommément publicité.

Classe 37

(2) Programmes de soutien technique pour entrepreneurs en CVCA, nommément offre de conseils techniques et d'aide dans les domaines de l'installation et de l'entretien de systèmes CVCA; services d'installation, nommément installation d'appareils et de systèmes d'atténuation de radon.

Classe 41

(3) Programmes de soutien pédagogique pour entrepreneurs en CVCA, nommément tenue de cours et de conférences dans les domaines de l'installation et de l'entretien de systèmes CVCA.

Classe 42

(4) Services de détection, nommément détection de radon.

Revendications

Date de priorité de production: 11 février 2022, Pays ou Bureau: ÉTATS-UNIS D'AMÉRIQUE, demande no: 97-263,929 en liaison avec le même genre de produits et en liaison avec le même genre de services

Numéro de la demande 2,205,470

Date de production 2022-08-22

Langue de la demande Anglais

DÉTAILS DU REQUÉRANT ET DE L'AGENT

Requérant

Chunyu Liu
No. 11, Jingye Road, East District
Jinjiang City Economic Development Zone
(Yinglin Park)
Quanzhou City, Fujian Province,
CHINA

Agent

XIN XU
(Fang An Law PC), Suite 300 & 306, 5500
North Service Rd., Burlington, ONTARIO,
L7L6W6

DÉTAILS DE LA MARQUE DE COMMERCE

origiwish

Type de la marque de commerce

Caractères standard

Produits

Classe 18

Peaux d'animaux; cuirette; fourrure; sacs à main; sacs d'école; malles; sacs à dos; mallettes; sacs d'escalade; sacs à main; sacs de voyage; mallettes; sacs de voyage en cuir; valises en cuir; mallettes de voyage en cuir; valises; malles, à savoir bagages; havresacs; housses à vêtements de voyage; étuis porte-clés; valises; sacs de sport; valises à roulettes; valises motorisées; parasols; bâtons d'alpinisme; bâtons de randonnée pédestre.

Numéro de la demande 2,206,133

Date de production 2022-07-27

Numéro d'enregistrement international 1679787

Langue de la demande Anglais

DÉTAILS DU REQUÉRANT ET DE L'AGENT

Requérant

Coast Cutlery Co.
8033 NE Holman St.
Portland OR 97218
UNITED STATES OF AMERICA

Agent

SMART & BIGGAR LP
2300 - 1055 West Georgia Street, P.O. Box
11115, Vancouver, BRITISH COLUMBIA,
V6E3P3

DÉTAILS DE LA MARQUE DE COMMERCE

COAST ULTRA-STRAP

Type de la marque de commerce

Caractères standard

Produits

Classe 11

Projecteurs portables; Produits d'éclairage extérieur portatifs, à savoir projecteurs.

Revendications

Date de priorité de production: 11 mars 2022, Pays ou Bureau: ÉTATS-UNIS D'AMÉRIQUE, demande no: 97308686 en liaison avec le même genre de produits

Numéro de la demande 2,206,912

Date de production 2022-08-31

Langue de la demande Anglais

DÉTAILS DU REQUÉRANT ET DE L'AGENT

Requérant

DongGuan Sogoode Computer System Co., Ltd
Room 2001-2007, Building 16, No. 7, Keji 10th
Road, Songshan Lake Park
Dongguan City, Guangdong Province, 523000
CHINA

Agent

MILTONS IP/P.I.
#200-15 Fitzgerald Road, Ottawa, ONTARIO,
K2H9G1

DÉTAILS DE LA MARQUE DE COMMERCE

VOSFEEL

Type de la marque de commerce

Caractères standard

Produits

Classe 09

moniteurs de surveillance de bébés; boîtiers de haut-parleurs; magnétoscopes pour voitures; écouteurs; fiches électriques; prises électriques; batteries tout usage; casques d'écoute; haut-parleurs; microphones; contrôleurs d'interfaces numériques pour instruments de musique en tant qu'interfaces audio; baladeurs; lecteurs de DVD portatifs; batteries rechargeables pour téléphones intelligents; montres intelligentes; caissons de graves; dispositifs vidéo pour la surveillance de bébés; balances à usage médical

Numéro de la demande 2,212,859

Date de production 2022-09-30

Langue de la demande Français

DÉTAILS DU REQUÉRANT

Requérant

Xalibu skis conception inc.

3357 2E Av

Québec

QUÉBEC

G5L2Y3

DÉTAILS DE LA MARQUE DE COMMERCE

XALIBU

Type de la marque de commerce

Caractères standard

Traduction des caractères étrangers

Caribou

Produits

Classe 28

skis alpins; skis de randonnée; skis à neige; snowboards [planches de surf des neiges]

Numéro de la demande 2,217,918

Date de production 2022-10-25

Langue de la demande Anglais

DÉTAILS DU REQUÉRANT ET DE L'AGENT

Requérant

HISMILE IP PTY LTD
225 Burleigh Connection Road
Burleigh Waters, QLD, 4220
AUSTRALIA

Agent

MARKS & CLERK
33 Yonge Street, , Suite 300, Toronto,
ONTARIO, M5E1G4

DÉTAILS DE LA MARQUE DE COMMERCE

V34 COLOUR CORRECTOR

Type de la marque de commerce

Caractères standard

Produits

Classe 03

préparations pour blanchir à usage cosmétique; décolorants à usage cosmétique; gel dentaire blanchissant; eau dentaire; dentifrices; gels nettoyants pour les dents; bains de douche; rince-bouche non-médicamenteux; bains de bouche non médicamenteux; agent de blanchiment pour les dents; préparations de blanchissage des dents; préparations nettoyantes pour les dents; produits de blanchiment des dents

Numéro de la demande 2,221,585

Date de production 2022-11-09

Langue de la demande Anglais

DÉTAILS DU REQUÉRANT ET DE L'AGENT

Requérant

Unilever Canada Inc.
160 Bloor Street East
Suite 1400
Toronto
ONTARIO
M4W3R2

Agent

BAKER & MCKENZIE LLP
BROOKFIELD PLACE, 181 BAY STREET,
SUITE 2100, P.O. BOX 874, TORONTO,
ONTARIO, M5J2T3

DÉTAILS DE LA MARQUE DE COMMERCE

Type de la marque de commerce

Dessin

Représentation visuelle



Produits

Classe 03

préparations de soins capillaires

Numéro de la demande 2,221,586

Date de production 2022-11-09

Langue de la demande Anglais

DÉTAILS DU REQUÉRANT ET DE L'AGENT

Requérant

Unilever Canada Inc.
160 Bloor Street East
Suite 1400
Toronto
ONTARIO
M4W3R2

Agent

BAKER & MCKENZIE LLP
BROOKFIELD PLACE, 181 BAY STREET,
SUITE 2100, P.O. BOX 874, TORONTO,
ONTARIO, M5J2T3

DÉTAILS DE LA MARQUE DE COMMERCE

Type de la marque de commerce

Dessin

Représentation visuelle



*strength
restore*

Produits

Classe 03

préparations de soins capillaires

Numéro de la demande 2,221,587

Date de production 2022-11-09

Langue de la demande Anglais

DÉTAILS DU REQUÉRANT ET DE L'AGENT

Requérant

Unilever Canada Inc.
160 Bloor Street East
Suite 1400
Toronto
ONTARIO
M4W3R2

Agent

BAKER & MCKENZIE LLP
BROOKFIELD PLACE, 181 BAY STREET,
SUITE 2100, P.O. BOX 874, TORONTO,
ONTARIO, M5J2T3

DÉTAILS DE LA MARQUE DE COMMERCE

Type de la marque de commerce

Dessin

Représentation visuelle



*scalp
care*

Produits

Classe 03

préparations de soins capillaires

Numéro de la demande 2,221,588

Date de production 2022-11-09

Langue de la demande Anglais

DÉTAILS DU REQUÉRANT ET DE L'AGENT

Requérant

Unilever Canada Inc.
160 Bloor Street East
Suite 1400
Toronto
ONTARIO
M4W3R2

Agent

BAKER & MCKENZIE LLP
BROOKFIELD PLACE, 181 BAY STREET,
SUITE 2100, P.O. BOX 874, TORONTO,
ONTARIO, M5J2T3

DÉTAILS DE LA MARQUE DE COMMERCE

Type de la marque de commerce

Dessin

Représentation visuelle



*hydration
réstore*

Produits

Classe 03

préparations de soins capillaires

Numéro de la demande 2,221,589

Date de production 2022-11-09

Langue de la demande Anglais

DÉTAILS DU REQUÉRANT ET DE L'AGENT

Requérant

Unilever Canada Inc.
160 Bloor Street East
Suite 1400
Toronto
ONTARIO
M4W3R2

Agent

BAKER & MCKENZIE LLP
BROOKFIELD PLACE, 181 BAY STREET,
SUITE 2100, P.O. BOX 874, TORONTO,
ONTARIO, M5J2T3

DÉTAILS DE LA MARQUE DE COMMERCE

Type de la marque de commerce

Dessin

Représentation visuelle



Produits

Classe 03

préparations de soins capillaires

Numéro de la demande 2,221,590

Date de production 2022-11-09

Langue de la demande Anglais

DÉTAILS DU REQUÉRANT ET DE L'AGENT

Requérant

Unilever Canada Inc.
160 Bloor Street East
Suite 1400
Toronto
ONTARIO
M4W3R2

Agent

BAKER & MCKENZIE LLP
BROOKFIELD PLACE, 181 BAY STREET,
SUITE 2100, P.O. BOX 874, TORONTO,
ONTARIO, M5J2T3

DÉTAILS DE LA MARQUE DE COMMERCE

Type de la marque de commerce

Dessin

Représentation visuelle



defining

Produits

Classe 03

préparations de soins capillaires

Numéro de la demande 2,222,469

Date de production 2022-11-16

Langue de la demande Anglais

DÉTAILS DU REQUÉRANT ET DE L'AGENT

Requérant

Unilever Canada Inc.
160 Bloor Street East
Suite 1400
Toronto
ONTARIO
M4W3R2

Agent

BAKER & MCKENZIE LLP
BROOKFIELD PLACE, 181 BAY STREET,
SUITE 2100, P.O. BOX 874, TORONTO,
ONTARIO, M5J2T3

DÉTAILS DE LA MARQUE DE COMMERCE

Type de la marque de commerce

Dessin

Représentation visuelle



warm vanilla
& sugar cane

Produits

Classe 03

savon liquide pour le corps; tampons de nettoyage imprégnés de préparations de toilette; cosmétiques; déodorants et antisudorifiques; huiles essentielles à usage personnel; préparations

de soins capillaires; savons à mains; savons de toilette non médicamenteux; parfumerie;
préparations pour soins de la peau; savons de toilette

Numéro de la demande 2,222,470

Date de production 2022-11-16

Langue de la demande Anglais

DÉTAILS DU REQUÉRANT ET DE L'AGENT

Requérant

Unilever Canada Inc.
160 Bloor Street East
Suite 1400
Toronto
ONTARIO
M4W3R2

Agent

BAKER & MCKENZIE LLP
BROOKFIELD PLACE, 181 BAY STREET,
SUITE 2100, P.O. BOX 874, TORONTO,
ONTARIO, M5J2T3

DÉTAILS DE LA MARQUE DE COMMERCE

Type de la marque de commerce

Dessin

Représentation visuelle



lavender
o-rice milk

& ICE MILK

Produits

Classe 03

savon liquide pour le corps; tampons de nettoyage imprégnés de préparations de toilette; cosmétiques; déodorants et antisudorifiques; huiles essentielles à usage personnel; préparations de soins capillaires; savons à mains; savons de toilette non médicamenteux; parfumerie; préparations pour soins de la peau; savons de toilette

Numéro de la demande 2,222,471

Date de production 2022-11-16

Langue de la demande Anglais

DÉTAILS DU REQUÉRANT ET DE L'AGENT

Requérant

Unilever Canada Inc.
160 Bloor Street East
Suite 1400
Toronto
ONTARIO
M4W3R2

Agent

BAKER & MCKENZIE LLP
BROOKFIELD PLACE, 181 BAY STREET,
SUITE 2100, P.O. BOX 874, TORONTO,
ONTARIO, M5J2T3

DÉTAILS DE LA MARQUE DE COMMERCE

Type de la marque de commerce

Dessin

Représentation visuelle



aloe
& eucalyptus

**Produits****Classe 03**

savon liquide pour le corps; tampons de nettoyage imprégnés de préparations de toilette; cosmétiques; déodorants et antisudorifiques; huiles essentielles à usage personnel; préparations de soins capillaires; savons à mains; savons de toilette non médicamenteux; parfumerie; préparations pour soins de la peau; savons de toilette

Numéro de la demande 2,222,472
Langue de la demande Anglais

Date de production 2022-11-16

DÉTAILS DU REQUÉRANT ET DE L'AGENT

Requérant

Unilever Canada Inc.
160 Bloor Street East
Suite 1400
Toronto
ONTARIO
M4W3R2

Agent

BAKER & MCKENZIE LLP
BROOKFIELD PLACE, 181 BAY STREET,
SUITE 2100, P.O. BOX 874, TORONTO,
ONTARIO, M5J2T3

DÉTAILS DE LA MARQUE DE COMMERCE

Type de la marque de commerce

Dessin

Représentation visuelle



sensitive skin

Produits

Classe 03

savon liquide pour le corps; tampons de nettoyage imprégnés de préparations de toilette; cosmétiques; déodorants et antisudorifiques; huiles essentielles à usage personnel; préparations de soins capillaires; savons à mains; savons de toilette non médicamenteux; parfumerie; préparations pour soins de la peau; savons de toilette

Numéro de la demande 2,222,473

Date de production 2022-11-16

Langue de la demande Anglais

DÉTAILS DU REQUÉRANT ET DE L'AGENT

Requérant

Unilever Canada Inc.
160 Bloor Street East
Suite 1400
Toronto
ONTARIO
M4W3R2

Agent

BAKER & MCKENZIE LLP
BROOKFIELD PLACE, 181 BAY STREET,
SUITE 2100, P.O. BOX 874, TORONTO,
ONTARIO, M5J2T3

DÉTAILS DE LA MARQUE DE COMMERCE

Type de la marque de commerce

Dessin

Représentation visuelle



lemon zest
& mint

Produits

Classe 03

savon liquide pour le corps; tampons de nettoyage imprégnés de préparations de toilette; cosmétiques; déodorants et antisudorifiques; huiles essentielles à usage personnel; préparations de soins capillaires; savons à mains; savons de toilette non médicamenteux; parfumerie; préparations pour soins de la peau; savons de toilette

Numéro de la demande 2,222,474

Date de production 2022-11-16

Langue de la demande Anglais

DÉTAILS DU REQUÉRANT ET DE L'AGENT

Requérant

Unilever Canada Inc.
160 Bloor Street East
Suite 1400
Toronto
ONTARIO
M4W3R2

Agent

BAKER & MCKENZIE LLP
BROOKFIELD PLACE, 181 BAY STREET,
SUITE 2100, P.O. BOX 874, TORONTO,
ONTARIO, M5J2T3

DÉTAILS DE LA MARQUE DE COMMERCE

Type de la marque de commerce

Dessin

Représentation visuelle



peach & white tea

Produits

Classe 03

savon liquide pour le corps; tampons de nettoyage imprégnés de préparations de toilette; cosmétiques; déodorants et antisudorifiques; huiles essentielles à usage personnel; préparations de soins capillaires; savons à mains; savons de toilette non médicamenteux; parfumerie; préparations pour soins de la peau; savons de toilette

Numéro de la demande 2,233,847

Date de production 2023-01-16

Langue de la demande Anglais

DÉTAILS DU REQUÉRANT ET DE L'AGENT

Requérant

New Horizon Basketball Academy Inc.
35 Corsham Dr
Whitby
ONTARIO
L1M2K5

Agent

MICHELE BALLAGH
BLAZE IP, 102-175 Longwood Road South,
Hamilton, ONTARIO, L8P0A1

DÉTAILS DE LA MARQUE DE COMMERCE

NEW HORIZON BASKETBALL ACADEMY

Type de la marque de commerce

Caractères standard

Services

Classe 41

Entraînement dans le domaine du sport; exploitation de camps de sport; offre d'installations d'établissement sportif; services de camp de basketball; enseignement du basket-ball; organisation et tenue de parties de basketball; fourniture des installations sportives, à savoir, des terrains de basketball.

Numéro de la demande 2,247,015

Date de production 2018-11-29

Langue de la demande Anglais

DÉTAILS DU REQUÉRANT ET DE L'AGENT

Requérant

SEQUEL NATURALS ULC
101 - 3001 Wayburne Drive
Burnaby
BRITISH COLUMBIA
V5G4W3

Agent

BAKER & MCKENZIE LLP
BROOKFIELD PLACE, 181 BAY STREET,
SUITE 2100, P.O. BOX 874, TORONTO,
ONTARIO, M5J2T3

DÉTAILS DE LA MARQUE DE COMMERCE

Type de la marque de commerce

Dessin

Représentation visuelle

**ORGANIC
PROTEIN
& GREENS**

Produits

Classe 21

Gourdes pour le sport, bouteilles d'eau, contenants à boissons réutilisables pour mélanger les laits fouettés et les boissons fouettées

Demandes pour étendre l'état déclaratif des produits ou services

Numéro de la demande 489,792(02)**Date de production** 2021-05-07**Numéro d'enregistrement** TMA287,199**Langue de la demande** Anglais**DÉTAILS DU REQUÉRANT ET DE L'AGENT****Requérant**

PAUL DEAN,
c/o Jim Church
Ninth Floor, 400 Burrard Street
Vancouver
BRITISH COLUMBIA
V6C3B7

Agent

MILTONS IP/P.I.
#200-15 Fitzgerald Road, Ottawa, ONTARIO,
K2H9G1

DÉTAILS DE LA MARQUE DE COMMERCE**LOVERBOY****Type de la marque de commerce**

Mot

Produits**Classe 15**

Guitares.

Numéro de la demande 1,528,737(01)

Date de production 2021-03-30

Numéro d'enregistrement TMA826,731

Langue de la demande Anglais

DÉTAILS DU REQUÉRANT ET DE L'AGENT

Requérant

Koppers Performance Chemicals Inc.
1016 Everee Inn Road
Griffin, Georgia 30224
UNITED STATES OF AMERICA

Agent

MCMILLAN LLP
1500 - 1055 WEST GEORGIA STREET, P.O.
BOX 11117, ROYAL CENTRE, VANCOUVER,
BRITISH COLUMBIA, V6E4N7

DÉTAILS DE LA MARQUE DE COMMERCE

CUT-N-SEAL

Type de la marque de commerce

Mot

Produits

Classe 02

Produits de préservation du bois.

Numéro de la demande 1,629,680(01)

Date de production 2018-11-16

Numéro d'enregistrement TMA936,775

Langue de la demande Français

DÉTAILS DU REQUÉRANT ET DE L'AGENT

Requérant

ABEILLES SERVICE DE
CONDITIONNEMENT INC./ BUSY BEES
PACKAGING INC.
12 910 BOUL MÉTROPOLITAIN EST
MONTRÉAL
QUÉBEC
H1A4A7

Agent

MARIE LAURE LECLERCQ
(DE GRANDPRE, CHAIT), 800 René-
Lévesque Blvd. ouest, 26ième étage, Montréal,
QUÉBEC, H3B1X9

DÉTAILS DE LA MARQUE DE COMMERCE

abeilles busy bees

Type de la marque de commerce

Mot

Services

Classe 39

(1) Embaquetage, ensachage et étiquetage de produits dans les domaines alimentaire, cosmétique et pharmaceutique.

Classe 40

(2) Assemblage et collage d'emballage pour les produits de tiers dans les domaines alimentaires, cosmétique et pharmaceutique.

Erratum

Les exemplaires du journal de marques de commerce énumérés ci-dessous contenaient des erreurs dans l'identification des marques de commerce que l'on n'a pu corriger la publication.

2023-03-15

Numéro de la demande 1,971,339

La marque de commerce a été publiée incorrectement dans le Journal des marques de commerce du 15 mars 2023, Volume 70 numéro 3568. La revendication de couleur a été ajoutée.