



Innovation, Sciences et
Développement économique Canada
Office de la propriété intellectuelle du Canada

Innovation, Science and
Economic Development Canada
Canadian Intellectual Property Office



2022

Journal des marques de commerce
2022-08-17 — Vol. 69 No. 3538

Journal des marques de commerce

Vol. 69 No. 3538

Renseignements généraux

Le *Journal des marques de commerce* (le « *Journal* ») est publié sur le site web de l'Office de la propriété intellectuelle du Canada (<http://opic.gc.ca>). Le *Journal* dresse la liste des marques de commerce annoncées en vertu du paragraphe 37(1) de la *Loi sur les marques de commerce* (la « *Loi* »), des avis publics concernant les marques interdites au titre de l'article 9 de la *Loi*, les énoncés d'intention du Ministre en ce qui concerne les indications géographiques en vertu du paragraphe 11.12(2) de la *Loi*, ainsi que des erratums visant des volumes précédents.

Journal des marques de commerce électronique

Le *Journal* est disponible en format PDF et peut être téléchargé gratuitement, ainsi qu'être consulté et imprimé avec le lecteur Acrobat d'Adobe. Le *Journal* est également disponible en format HTML comme version officielle alternative qui comprend une fonction de recherche permettant de raffiner et personnaliser le contenu du *Journal*. La version électronique du *Journal* est la version officielle.

Langues officielles

Le *Journal* est disponible en français et en anglais. Les renseignements de demandes d'enregistrement de marques de commerce sont reproduits en fonction de la langue dans laquelle la demande a été produite. Si la langue de la demande est le français, les produits ou services, ou autre texte et description figurant dans la version française du *Journal* sont dans la langue dans laquelle la demande a été produite. Si la langue de la demande est l'anglais, les produits ou services ou autre texte et description figurant dans la version française du *Journal* ont été traduits. Tout enregistrement résultant d'une demande sera restreint aux produits ou services qui y sont décrits dans la langue de la demande.

Dates de production

La date de production de chacune des demandes d'enregistrement de marques de commerce annoncées dans le *Journal*, y compris celles qui visent à étendre l'état déclaratif des produits ou services d'un enregistrement existant, est indiquée dans l'ordre suivant : année, mois et jour.

Classification de Nice

S'il y a lieu, le *Journal* dresse la liste des produits ou services de chaque demande, groupés selon les classes de la classification de Nice, chaque groupe étant précédé du numéro de la classe de cette classification à laquelle il appartient et étant présenté dans l'ordre des classes de cette classification.

Opposition

Toute personne ayant un motif valable d'opposition (pour les motifs d'opposition, voir l'article 38 de la *Loi*) à une demande d'enregistrement ou à une demande pour étendre l'état déclaratif des produits ou services annoncée dans le présent *Journal* peut produire une déclaration d'opposition auprès du registraire des marques de commerce dans les deux mois suivant la date de parution de la présente publication. La déclaration doit être accompagnée du droit prescrit.

ISSN 0041-0438 (imprimé)

ISSN 1701-4751 (en ligne)

Table des matières

Demandes publiées 5

Demandes pour étendre l'état déclaratif des produits ou services 1632

Avis publics en vertu de l'article 9 de la *Loi sur les marques de commerce* ... 1638

Demandes publiées

Numéro de la demande 1,716,921**Date de production** 2015-02-26**Langue de la demande** Anglais**DÉTAILS DU REQUÉRANT ET DE L'AGENT****Requérant**

Novolex Holdings, LLC
101 East Carolina Avenue
Hartsville, SC 29550
UNITED STATES OF AMERICA

Agent

MARKS & CLERK
33 Yonge Street, , Suite 300, Toronto,
ONTARIO, M5E1G4

DÉTAILS DE LA MARQUE DE COMMERCE**DURO****Type de la marque de commerce**

Mot

Produits**Classe 16**

(1) Sacs en papier, sacs en papier imprimés, sacs en papier pour l'emballage, sacs à provisions réutilisables, sacs pour protéger les objets de valeur, nommément sacs en papier refermables pour devises, pièces de monnaie et chèques, autres que pour la fabrication.

(2) Sacs en papier, sacs en papier imprimés, sacs en papier pour l'emballage, autres que pour la fabrication.

Revendications

Date de priorité de production: 28 août 2014, Pays ou Bureau: ÉTATS-UNIS D'AMÉRIQUE,
demande no: 86/380,305 en liaison avec le même genre de produits

Numéro de la demande 1,740,594

Date de production 2015-08-06

Langue de la demande Anglais

DÉTAILS DU REQUÉRANT ET DE L'AGENT

Requérant

Cavalier Agrow Ltd.
PO Box 110
Meota
SASKATCHEWAN
S0M1X0

Agent

FURMAN IP LAW & STRATEGY PC
300 - 1914 HAMILTON STREET, REGINA,
SASKATCHEWAN, S4P3N6

DÉTAILS DE LA MARQUE DE COMMERCE

iFARM

Type de la marque de commerce

Mot

Services

Classe 44

Services de consultation en agronomie, nommément collecte, utilisation et analyse d'échantillons de sols agricoles ainsi que d'imagerie satellitaire pour la gestion des cultures agricoles et de la fertilisation à taux variable.

Numéro de la demande 1,813,415**Date de production** 2016-12-09**Langue de la demande** Anglais

DÉTAILS DU REQUÉRANT ET DE L'AGENT

Requérant

United Rentals, Inc.
100 First Stamford Place
Suite 700
Stamford, CT 06902
UNITED STATES OF AMERICA

Agent

FASKEN MARTINEAU DUMOULIN LLP
333 BAY STREET, SUITE 2400, BAY
ADELAIDE CENTRE, BOX 20, TORONTO,
ONTARIO, M5H2T6

DÉTAILS DE LA MARQUE DE COMMERCE

UR

Type de la marque de commerce

Mot

Produits**Classe 07**

(1) Équipement et outils lourds et industriels, nommément pompes électriques, pompes à boues, pompes à limon et pompes aspirantes, génératrices, plateformes de travail, à savoir nacelles élévatrices et plateformes élévatrices, matériel de compactage, nommément machines de compactage du sol, rouleaux à cylindre à traction, rouleaux à cylindre poussés, rouleaux autotractés, pieds de mouton pour rouleaux poussés, compacteurs à plaque vibrante, engins de terrassement, machines à direction à glissement, compresseurs d'air, grues, machines de creusement de tranchées, bulldozers, machines de coffrage du béton, outils de préparation et de restauration de surfaces, à savoir machines de décapage par projection d'abrasif, broyeurs à béton, scarificateurs à béton et laveurs électriques, outils pneumatiques et électriques, nommément compresseurs d'air, éclateurs de roches, brise-roches, clés à chocs, postrefroidisseurs et filtres, à savoir pièces pour outils pneumatiques, équipement pour le béton et la maçonnerie, nommément chariots électriques pour déplacer le béton, scies poussées pour couper le béton, équipement électrique pour la pelouse et l'aménagement paysager, nommément déchiqueteuses à bois, broyeuses de souches et élévateurs de paille, nettoyeurs à pression tout usage, soudeuses électriques.

Classe 09

(2) Transformateurs, équipement d'essai et de distribution électriques, nommément disjoncteurs à panneaux multiples, bancs de charge, compteurs électriques et panneaux de distribution électrique, produits de sécurité routière et de contrôle de la circulation, nommément panneaux à messages lumineux à commande électronique.

Classe 12

(3) Véhicules, nommément autobus, fourgons, camions à benne, semi-remorques à marchandises, automobiles, camions utilitaires, camionnettes, camions de service, camions à plateforme, camions d'eau, voitures de golf motorisées et remorques pour réservoirs d'eau.

Services**Classe 35**

(1) Services de magasin de vente au détail d'équipement de location neuf et usagé, nommément d'équipement lourd et industriel, nommément de ce qui suit : pompes électriques, pompes à boues, pompes à limon et pompes aspirantes, générateurs, nacelles élévatrices, plateformes élévatrices, chariots élévateurs à fourche, rouleaux compacteurs, chargeuses-pelleteuses, excavatrices, chargeurs à direction à glissement, compresseurs d'air, remorques, camions, équipement de compactage, grues, générateurs, trancheuses, bulldozers et équipement de coffrage du béton, outils et équipement à usage général, nommément outils à main et équipement de jardinage et d'aménagement paysager, équipement pour les événements spéciaux, nommément tentes, tables et chaises, ainsi que pièces connexes; services de gestion d'outils et d'équipement, nommément contrôle des stocks d'équipement, nommément d'équipement lourd et industriel, nommément de ce qui suit : pompes électriques, pompes à boues, pompes à limon et pompes aspirantes, générateurs, nacelles élévatrices, plateformes élévatrices, chariots élévateurs à fourche, rouleaux compacteurs, chargeuses-pelleteuses, excavatrices, chargeurs à direction à glissement, compresseurs d'air, remorques, camions, équipement de compactage, grues, trancheuses, bulldozers et équipement et outils de coffrage du béton.

Classe 37

(2) Location d'équipement de construction et industriel, nommément de pompes électriques, de pompes à boues, de pompes à limon et de pompes aspirantes, de générateurs, de chariots élévateurs à fourche, de chargeuses-pelleteuses, de grues, de bulldozers, d'engins élévateurs, de compresseurs, d'échafaudages, d'outils de préparation et de décontamination de surfaces; location d'outils et d'équipement à usage général, nommément d'outils à main, d'outils pneumatiques, d'outils pour électriciens, d'outils électriques, d'équipement pour le béton et la maçonnerie, nommément de buggys électriques pour déplacer le béton, de scies poussées pour couper le béton; location d'équipement de sécurité et d'étayage pour tranchées; services de location, nommément sélection d'équipement, de fournitures et d'outils de construction pour des tiers en fonction des besoins des clients et coordination de leur location; services d'entretien et de réparation, nommément surveillance visuelle de l'état et de la performance de véhicules de location ainsi que d'équipement, de fournitures et d'outils de construction de location pour des tiers, et offre des services d'entretien et de réparation connexes, y compris de ravitaillement au besoin; services de gestion de projets de construction; location de clôtures; services de ravitaillement pour des tiers pour de l'équipement de construction, des véhicules, des générateurs et des outils ainsi que surveillance de leur consommation de carburant et ravitaillement d'équipement de construction, de véhicules, de générateurs et d'outils lorsque nécessaires; services de ravitaillement mobiles, nommément offre d'équipement de ravitaillement selon l'emplacement, nommément de véhicules et de générateurs pour le ravitaillement de véhicules; location d'équipement de construction et industriel, nommément de réservoirs à carburant.

Classe 39

(3) Location de véhicules et de remorques; location et crédit-bail de drones pour services de cartographie, de photographie aérienne et de livraison; services de location, nommément sélection de véhicules de location pour des tiers en fonction des besoins des clients et coordination de leur location; offre de services de livraison de véhicules de location ainsi que d'équipement, de fournitures et d'outils de construction de location; transport et livraison de carburants pour le ravitaillement selon l'emplacement d'équipement, nommément de véhicules et de générateurs.

Classe 40

(4) Location d'équipement de construction et industriel, nommément de matériel d'alimentation, à savoir de commutateurs de transfert d'énergie et de transformateurs; assemblage de véhicules de location ainsi que d'équipement, de fournitures et d'outils de location pour des tiers.

Classe 41

(5) Formation sur l'utilisation et le fonctionnement d'équipement et d'outils, notamment de pompes électriques, de pompes à boues, de pompes à limon et de pompes aspirantes, de générateurs, de chariots élévateurs à fourche, de chargeuses-pelleteuses, de grues, de bulldozers, d'engins élévateurs, de compresseurs, d'échafaudages, d'outils de préparation et de décontamination de surfaces, d'outils à main, d'équipement de jardinage et d'aménagement paysager, d'outils pneumatiques, d'outils pour électriciens, d'outils électriques, d'équipement pour le béton et la maçonnerie; formation dans le domaine de la sécurité industrielle.

Classe 42

(6) Location d'équipement d'arpentage; location de logiciels d'application permettant à des gestionnaires de parcs d'assurer le suivi de l'emplacement d'équipement, de véhicules et d'outils; location de logiciels d'application permettant à des gestionnaires de parcs d'assurer le suivi de l'entretien d'équipement, de véhicules et d'outils; location de logiciels d'application à des entités et à des particuliers leur permettant de faire le suivi de divers biens, notamment de pompes électriques, de pompes à boues, de pompes à limon et de pompes aspirantes, de générateurs, de chariots élévateurs à fourche, de chargeuses-pelleteuses, de grues, de bulldozers, d'engins élévateurs, de compresseurs, d'échafaudages, d'outils de préparation et de décontamination de surfaces, d'outils à main, d'équipement de jardinage et d'aménagement paysager, d'outils pneumatiques, d'outils pour électriciens, d'outils électriques, d'équipement pour le béton et la maçonnerie; offre d'applications logicielles mobiles en ligne non téléchargeables pour la gestion des stocks d'équipement, de véhicules et d'outils, notamment de pompes électriques, de pompes à boues, de pompes à limon et de pompes aspirantes, de générateurs, de chariots élévateurs à fourche, de chargeuses-pelleteuses, de grues, de bulldozers, d'engins élévateurs, de compresseurs, d'échafaudages, d'outils de préparation et de décontamination de surfaces, d'outils à main, d'équipement de jardinage et d'aménagement paysager, d'outils pneumatiques, d'outils pour électriciens, d'outils électriques, d'équipement pour le béton et la maçonnerie; offre d'applications logicielles mobiles en ligne non téléchargeables ayant trait à la location d'équipement, de véhicules et d'outils, notamment de pompes électriques, de pompes à boues, de pompes à limon et de pompes aspirantes, de générateurs, de chariots élévateurs à fourche, de chargeuses-pelleteuses, de grues, de bulldozers, d'engins élévateurs, de compresseurs, d'échafaudages, d'outils de préparation et de décontamination de surfaces, d'outils à main, d'équipement de jardinage et d'aménagement paysager, d'outils pneumatiques, d'outils pour électriciens, d'outils électriques, d'équipement pour le béton et la maçonnerie.

Classe 43

(7) Location d'équipement pour événements spéciaux, notamment de tentes, de tables et de chaises.

Classe 44

(8) Location d'équipement de jardinage et d'aménagement paysager.

Revendications

Date de priorité de production: 02 décembre 2016, Pays ou Bureau: ÉTATS-UNIS D'AMÉRIQUE, demande no: 87/255,142 en liaison avec le même genre de produits et en liaison avec le même genre de services (1), (2), (3), (4), (5), (6), (7)

Numéro de la demande 1,819,028

Date de production 2017-01-20

Langue de la demande Anglais

DÉTAILS DU REQUÉRANT ET DE L'AGENT

Requérant

Intuit Inc.
2535 Garcia Avenue
Mountain View, CA 94043
UNITED STATES OF AMERICA

Agent

FASKEN MARTINEAU DUMOULIN LLP
Tour de la Bourse, Suite 3500, P.O. box 242,
800, Place Victoria, Montréal, QUEBEC,
H4Z1E9

DÉTAILS DE LA MARQUE DE COMMERCE

Type de la marque de commerce

Dessin

Représentation visuelle



Produits

Classe 09

Logiciels pour la planification fiscale, les calculs fiscaux et la préparation et la production de déclarations fiscales; logiciels pour le traitement de paiements d'impôt; logiciels pour l'organisation, le suivi et la déclaration de dépenses déductibles; logiciels pour le suivi de dons de bienfaisance et le calcul des déductions pour dons de bienfaisance et de la juste valeur marchande de produits et de services; logiciels permettant aux clients de déposer directement leurs remboursements d'impôt dans des comptes détenus dans des établissements financiers; logiciels pour préremplir des formulaires fiscaux à l'aide de données fiscales tirées de comptes en ligne détenus dans des établissements financiers; logiciels permettant à des utilisateurs multiples de partager leur écran et de communiquer entre eux par clavardage, téléphone, messagerie instantanée et courriel par un site Web interactif pour offrir du soutien technique à distance relativement à des logiciels et du soutien technique à distance relativement à des services informatiques en ligne, nommément à des logiciels non téléchargeables pour la planification fiscale, les calculs fiscaux et la préparation et la production de déclarations fiscales; logiciels permettant à des utilisateurs multiples de partager leur écran et de communiquer entre eux par clavardage, téléphone, messagerie instantanée et courriel par un site Web interactif pour offrir de

l'aide en matière de comptabilité et de fiscalité; logiciels pour offrir de l'aide en matière de comptabilité et de fiscalité; logiciels permettant la communication par clavardage, téléphone, messagerie instantanée et courriel par un site Web interactif entre des fiscalistes et des clients; logiciels permettant aux utilisateurs d'entrer, de téléverser, de télécharger, de stocker, d'organiser, d'afficher, de créer, de modifier, de crypter, d'envoyer et de transmettre des reçus, des documents, de l'information, des renseignements fiscaux, des images numériques, des photos et des messages électroniques, tous dans les domaines de la planification fiscale, de la préparation de déclarations fiscales et de la production de déclarations fiscales; logiciels permettant la communication par clavardage, téléphone, messagerie instantanée et courriel par un site Web interactif entre des représentants du soutien technique et des clients; logiciels pour l'offre de soutien technique, à savoir pour le dépannage de logiciels; logiciels de dépannage de logiciels et de services informatiques en ligne, nommément de logiciels non téléchargeables pour la planification fiscale, les calculs fiscaux et la préparation et la production de déclarations fiscales, par téléphone, clavardage, courriel, vidéo et d'autres moyens, nommément par les médias sociaux et la messagerie instantanée; logiciels d'application mobiles pour la planification fiscale, les calculs fiscaux, la préparation et la production de déclarations fiscales et le traitement de paiements d'impôt ainsi que pour l'organisation, le suivi et la déclaration de dépenses déductibles; logiciels permettant aux utilisateurs de photographier et de téléverser des documents.

Services

Classe 35

(1) Services de consultation, de conseil, d'analyse et d'aide en comptabilité et en fiscalité; services de consultation et de conseil dans les domaines de la comptabilité et de la fiscalité, y compris des calculs fiscaux, de la planification fiscale, de la préparation de déclarations fiscales, des remboursements d'impôt, de la gestion de l'impôt, de la préparation de formulaires fiscaux et de la production de déclarations fiscales; offre d'information et de consultation concernant la gestion de l'impôt et la préparation de documents fiscaux; offre d'information sur la comptabilité, la fiscalité, les calculs fiscaux, la planification fiscale, la préparation de déclarations fiscales, les remboursements d'impôt, la gestion de l'impôt, la préparation de formulaires fiscaux et la production de déclarations fiscales; offre d'analyses et de calculs fiscaux, à savoir services de comptabilité et d'évaluation, de planification, de préparation et de production de déclarations de revenus; offre de conseils, d'analyses et d'opinions aux consommateurs dans les domaines de la préparation de déclarations fiscales et de la planification fiscale; offre de services de calcul, de planification, de préparation et de production de documents fiscaux; services de production de déclarations de revenus par voie électronique; services de consultation, de conseil, d'analyse et d'aide concernant le regroupement de renseignements sur les salaires, les intérêts, les dividendes et les autres revenus et dépenses provenant de diverses sources à des fins fiscales; services de consultation, de conseil, d'analyse et d'aide concernant l'organisation, le suivi et la déclaration de dépenses déductibles; offre d'information sur le marché de l'assurance maladie et l'achat d'une assurance maladie par un site Web; offre d'information dans le domaine des options de régimes de soins de santé; offre d'information sur un site Web interactif dans le domaine des subventions pour soins de santé permettant aux utilisateurs de mieux comprendre les critères d'admissibilité connexes et d'évaluer leur admissibilité aux subventions pour soins de santé; offre d'information dans les domaines de la planification fiscale, de la préparation de déclarations fiscales et de la production de déclarations fiscales par un site Web.

Classe 36

(2) Services de consultation, de conseil, d'analyse et d'aide concernant la gestion de versements d'impôt; offre d'analyse et de calcul de paiements d'impôt; offre d'information sur la gestion de

versements d'impôt; services financiers en ligne permettant aux utilisateurs de déposer directement leurs remboursements d'impôt dans des comptes détenus dans des établissements financiers; services de traitement d'opérations pour les établissements financiers et les clients, notamment traitement d'opérations par cartes de débit et de remboursements d'impôt; traitement d'opérations pour le dépôt de remboursements d'impôt; services en ligne de suivi de comptes et du solde de cartes de débit, de cartes prépayées, de cartes à valeur stockée et de cartes rechargeables accessibles par des plateformes financières sécurisées sur Internet; offre de calculateurs financiers en ligne; offre de calculateurs financiers en ligne pour subventions pour soins de santé; offre d'information dans les domaines de l'assurance maladie, des échanges relatifs à l'assurance maladie et des subventions de l'assurance maladie; offre d'information dans le domaine des subventions pour soins médicaux; services de comptes de débit et de comptes de remboursement; services de comptes de débit et de comptes de remboursement au moyen d'une carte lisible par ordinateur; diffusion d'information sur les soins de santé dans le domaine des subventions pour soins médicaux.

Classe 38

(3) Offre d'un forum en ligne permettant aux utilisateurs de publier des questions et de répondre à des questions dans les domaines de la fiscalité, des soins de santé, des lois sur l'assurance maladie, de la réforme de l'immigration, du droit, des affaires et de l'actualité; offre d'un forum en ligne permettant aux utilisateurs de publier des questions et de répondre à des questions dans le domaine de la fiscalité; offre de forums en ligne, de bavardoirs et de babillards électroniques pour la transmission de messages entre utilisateurs dans les domaines de la fiscalité et des soins de santé; offre de bavardoirs et de babillards électroniques pour la transmission de messages entre utilisateurs au moyen d'un réseau de communication électronique dans les domaines de la fiscalité, des soins de santé, des lois sur l'assurance maladie, de la réforme de l'immigration, du droit, des affaires, de la prospection de clientèle et de l'actualité; offre de forums en ligne pour la transmission de messages au moyen d'un réseau de communication électronique entre utilisateurs de téléphones mobiles et d'appareils de communication mobile, notamment de téléphones intelligents, de visiophones, d'ordinateurs tablettes, d'ordinateurs personnels portables; offre de babillards électroniques pour la transmission de messages au moyen d'un réseau de communication électronique entre utilisateurs dans les domaines de la fiscalité et des soins de santé; offre de forums en ligne dans le domaine des logiciels financiers et des services financiers en ligne, notamment en matière de fiscalité, d'assurance médicale et de régimes de soins de santé; offre de services d'accès Internet permettant aux utilisateurs de publier de façon électronique et de partager de façon électronique du contenu créé par les utilisateurs dans les domaines de la fiscalité et des soins de santé au moyen de téléphones mobiles et d'appareils de communication mobile, notamment de téléphones intelligents, de visiophones, d'ordinateurs tablettes, d'ordinateurs personnels portables; offre d'un forum interactif en ligne permettant aux utilisateurs de fournir et de modifier du contenu numérique, notamment des documents, de l'information, des renseignements fiscaux, des images numériques, des photos et des messages électroniques, tous dans les domaines de la fiscalité et de la comptabilité ainsi que de la prospection de clientèle; offre de forums en ligne et de bavardoirs permettant aux utilisateurs de poser des questions et de répondre à celles d'autres utilisateurs, ainsi que de poser des questions et de recevoir des réponses d'un système informatique, dans les domaines des logiciels de gestion des affaires, des logiciels de comptabilité, de la gestion des affaires, de la gestion financière, de la fiscalité, de l'assurance médicale et des lois sur l'assurance médicale; offre de babillards électroniques pour la transmission de messages entre utilisateurs dans les domaines des logiciels de gestion des affaires, des logiciels de comptabilité, de la gestion des affaires, de la gestion financière, de la fiscalité, de l'assurance médicale et des lois sur l'assurance médicale;

offre d'un forum interactif en ligne permettant aux utilisateurs de publier des questions et de répondre à des questions dans les domaines des subventions de l'assurance maladie, des subventions pour soins médicaux, des options de régimes de soins de santé et de l'Affordable Care Act; services d'information interactifs en ligne, nommément offre d'accès à un site Web interactif pour répondre à des questions sur les prestations d'assurance maladie et les exigences connexes; offre de forums de clavardage interactifs en ligne permettant aux utilisateurs inscrits de participer à des discussions avec des représentants du soutien technique; offre d'accès à un site Web permettant aux utilisateurs d'entrer, de téléverser, de télécharger, de stocker, d'organiser, d'afficher, de créer, de modifier, de crypter, d'envoyer et de transmettre des reçus, des documents, de l'information, des renseignements fiscaux, des images numériques, des photos et des messages électroniques, tous dans les domaines de la planification fiscale, de la préparation de déclarations fiscales et de la production de déclarations fiscales; offre d'accès à des pages Web en ligne personnalisées contenant des hyperliens vers d'autres sites Web dans les domaines de l'assurance maladie, des échanges relatifs à l'assurance maladie, des lois sur l'assurance maladie, des subventions de l'assurance maladie, des options de régimes de soins de santé et de l'Affordable Care Act; offre d'accès à un site Web contenant des liens en ligne vers des sites Web de tiers dans les domaines de l'assurance maladie, des échanges relatifs à l'assurance maladie, des lois sur l'assurance maladie, des subventions de l'assurance maladie, des options de régimes de soins de santé et de l'Affordable Care Act; offre d'accès à un site Web présentant des nouvelles, de l'information, des opinions et des documents infographiques dans les domaines de l'assurance maladie, des échanges relatifs à l'assurance maladie, des lois sur l'assurance maladie, des subventions de l'assurance maladie, des options de régimes de soins de santé et de l'Affordable Care Act; offre d'accès à un site Web contenant de l'information sur l'assurance maladie, les échanges relatifs à l'assurance maladie, les lois sur l'assurance maladie, les subventions de l'assurance maladie, les options de régimes de soins de santé et l'Affordable Care Act, à savoir des vidéos, des webinaires et d'autre matériel éducatif, nommément des publications éducatives en ligne, en l'occurrence des articles dans les domaines de l'assurance maladie, des échanges relatifs à l'assurance maladie, des lois sur l'assurance maladie, des subventions de l'assurance maladie, des options de régimes de soins de santé et de l'Affordable Care Act; offre d'accès à des pages Web en ligne personnalisées contenant des hyperliens vers d'autres sites Web dans le domaine de l'information financière ayant trait aux subventions pour soins médicaux; offre d'accès à un site Web contenant des vidéos non téléchargeables dans les domaines de la fiscalité, de la planification fiscale, de la préparation de documents fiscaux et des subventions pour soins médicaux; offre d'accès à des pages Web en ligne personnalisées et à des sources de données contenant des hyperliens vers d'autres sites Web dans le domaine de l'information sur les soins de santé ayant trait aux subventions pour soins médicaux.

Classe 41

(4) Publication d'éditoriaux dans les domaines de la fiscalité, de la planification fiscale, de la préparation de documents fiscaux, de l'assurance maladie, des échanges relatifs à l'assurance maladie, des lois sur l'assurance maladie, des subventions de l'assurance maladie, des subventions pour soins médicaux, des options de régimes de soins de santé et de l'Affordable Care Act; offre d'articles en ligne dans les domaines de la fiscalité, de la planification fiscale, de la préparation de documents fiscaux, de l'assurance maladie, des échanges relatifs à l'assurance maladie, des lois sur l'assurance maladie, des subventions de l'assurance maladie, des subventions pour soins médicaux, des options de régimes de soins de santé et de l'Affordable Care Act; offre de documents infographiques et de vidéos en ligne dans les domaines de la fiscalité, de la planification fiscale, de la préparation de documents fiscaux, de l'assurance maladie, des échanges relatifs à l'assurance maladie, des lois sur l'assurance maladie, des

subventions de l'assurance maladie, des subventions pour soins médicaux, des options de régimes de soins de santé et de l'Affordable Care Act; services éducatifs, notamment offre de webinaires non téléchargeables dans les domaines de la fiscalité, de la planification fiscale, de la préparation de documents fiscaux et des subventions pour soins médicaux; offre de nouvelles et d'opinions, toutes dans les domaines de l'assurance maladie, des échanges relatifs à l'assurance maladie, des lois sur l'assurance maladie, des subventions de l'assurance maladie, des options de régimes de soins de santé et de l'Affordable Care Act; offre d'opinions et de nouvelles financières dans le domaine des subventions pour soins médicaux; offre de nouvelles sur les soins de santé et d'opinions sur les soins de santé, dans le domaine des subventions pour soins médicaux; offre de nouvelles aux consommateurs dans les domaines de la préparation de déclarations fiscales et de la planification fiscale.

Classe 42

(5) Offre d'utilisation temporaire de logiciels en ligne non téléchargeables pour la planification fiscale, les calculs fiscaux ainsi que la préparation et la production de déclarations fiscales; services de logiciels-services (SaaS), à savoir logiciels pour la planification fiscale, les calculs fiscaux et la préparation et la production de déclarations fiscales, le traitement de paiements d'impôt et pour l'organisation, le suivi et la déclaration des dépenses déductibles; offre d'utilisation temporaire de logiciels en ligne non téléchargeables pour le traitement de paiements d'impôt; offre d'utilisation temporaire de logiciels en ligne non téléchargeables pour l'organisation, le suivi et la déclaration de dépenses déductibles; offre d'utilisation temporaire de logiciels d'application mobiles en ligne non téléchargeables pour la planification fiscale, les calculs fiscaux, la préparation et la production de déclarations fiscales et le traitement de paiements d'impôt ainsi que pour l'organisation, le suivi et la déclaration de dépenses déductibles; offre d'utilisation temporaire de logiciels non téléchargeables pour des services financiers en ligne pour la comptabilité, la tenue de livres, la gestion du traitement d'opérations financières et commerciales en ligne, la gestion d'opérations financières et commerciales la préparation de documents fiscaux et la planification fiscale, la gestion de processus d'affaires, la planification financière, la gestion de placements, la gestion de comptes en ligne détenus dans des établissements financiers, le paiement électronique de factures, les services de traitement de paiements d'impôt, la gestion de la trésorerie et le virement électronique de fonds; offre d'utilisation temporaire de logiciels non téléchargeables permettant aux clients de déposer directement leurs remboursements d'impôt dans des comptes détenus dans des établissements financiers; offre d'utilisation temporaire de logiciels non téléchargeables servant à préremplir des formulaires fiscaux à l'aide de données fiscales tirées de comptes en ligne détenus dans des établissements financiers; offre d'utilisation temporaire de logiciels en ligne non téléchargeables pour déterminer l'admissibilité à des subventions pour soins de santé et pour calculer des subventions pour soins de santé; offre d'utilisation temporaire de logiciels en ligne non téléchargeables permettant à des utilisateurs multiples de partager leur écran et de communiquer entre eux par clavardage, téléphone, messagerie instantanée et courriel par un site Web interactif pour offrir du soutien technique à distance relativement à des logiciels et du soutien technique à distance relativement à des services informatiques en ligne, notamment à des logiciels non téléchargeables pour la planification fiscale, les calculs fiscaux, ainsi que la préparation et la production de déclarations fiscales; offre d'utilisation temporaire de logiciels en ligne non téléchargeables permettant à des utilisateurs multiples de partager leur écran et de communiquer par clavardage, téléphone, messagerie instantanée et courriel par un site Web interactif pour offrir de l'aide en comptabilité et en fiscalité; offre d'utilisation temporaire de logiciels en ligne non téléchargeables permettant aux utilisateurs d'entrer, de téléverser, de télécharger, de stocker, d'organiser, d'afficher, de créer, de modifier, de crypter, d'envoyer et de transmettre des reçus, des documents, de l'information, des

renseignements fiscaux, des images numériques, des photos et des messages électroniques, tous dans les domaines de la planification fiscale, de la préparation de déclarations fiscales et de la production de déclarations fiscales; offre d'utilisation temporaire de logiciels en ligne non téléchargeables pour offrir de l'aide en comptabilité et en fiscalité; offre d'utilisation temporaire de logiciels en ligne non téléchargeables permettant la communication par clavardage, téléphone, messagerie instantanée et courriel par un site Web interactif entre des fiscalistes et leurs clients; offre d'utilisation temporaire de logiciels en ligne non téléchargeables permettant la communication par clavardage, téléphone, messagerie instantanée et courriel par un site Web interactif entre des représentants du soutien technique et leurs clients; offre d'utilisation temporaire de logiciels en ligne non téléchargeables pour l'offre de soutien technique relativement à des logiciels; offre d'utilisation temporaire de logiciels en ligne non téléchargeables pour le dépannage de logiciels et de services informatiques en ligne, nommément de logiciels non téléchargeables pour la planification fiscale, les calculs fiscaux, ainsi que la préparation et la production de déclarations fiscales, par téléphone, clavardage, courriel, vidéo et d'autres moyens, nommément par les médias sociaux et la messagerie instantanée; hébergement de forums de clavardage en ligne et de blogues interactifs permettant aux utilisateurs inscrits de prendre part à des discussions avec des représentants du soutien technique; hébergement d'un site Web qui envoie des messages-guides personnalisés aux utilisateurs en fonction de l'analyse en temps réel de la structure et de la sémantique de leurs questions, dans les domaines de la gestion des affaires, de la finance, de la fiscalité et des soins de santé; plateforme-service (PaaS), à savoir plateformes logicielles qui aident les utilisateurs à reformuler leurs questions en leur fournissant des conseils personnalisés pour les aider, dans les domaines des logiciels, de la gestion des affaires, de la finance, de la fiscalité et des soins de santé; plateformes-services (PaaS), à savoir plateformes logicielles pour aider les utilisateurs à calculer leur admissibilité à des subventions pour soins de santé; hébergement d'un site Web permettant aux utilisateurs inscrits d'une communauté en ligne de prendre part à des discussions dans les domaines de la fiscalité, de l'assurance maladie, des échanges relatifs à l'assurance maladie, des lois sur l'assurance maladie, des subventions de l'assurance maladie, des subventions pour soins médicaux, des options en matière de régimes de soins de santé et de l'Affordable Care Act; services de soutien technique, nommément dépannage de logiciels et de services informatiques en ligne, nommément de logiciels non téléchargeables pour la planification fiscale, les calculs fiscaux, ainsi que la préparation et la production de déclarations fiscales, par téléphone, courriel et d'autres moyens, nommément par le clavardage, les médias sociaux et la messagerie instantanée; offre d'utilisation temporaire de logiciels d'application mobiles en ligne non téléchargeables pour la planification fiscale, les calculs fiscaux, ainsi que la préparation et la production de déclarations fiscales, le traitement de paiements d'impôt et l'organisation, le suivi et la déclaration de dépenses déductibles; hébergement d'un site Web d'information sur le marché de l'assurance maladie et l'achat d'une assurance maladie par un site Web; hébergement d'un site Web interactif pour répondre à des questions sur les prestations d'assurance maladie et les exigences connexes; hébergement d'un site Web permettant aux utilisateurs d'entrer, de téléverser, de télécharger, de stocker, d'organiser, d'afficher, de créer, de modifier, de crypter, d'envoyer et de transmettre des reçus, des documents, de l'information, des renseignements fiscaux, des images numériques, des photos et des messages électroniques, tous dans les domaines de la planification fiscale, de la préparation de déclarations fiscales et de la production de déclarations fiscales; hébergement d'un site Web présentant des nouvelles financières, de l'information, des opinions et des documents infographiques dans le domaine des subventions pour soins médicaux; hébergement d'un site Web contenant des liens en ligne vers des sites Web de tiers dans le domaine de l'information financière ayant trait aux subventions pour soins médicaux; hébergement d'un site Web contenant des vidéos non téléchargeables dans les domaines de la fiscalité, de la planification fiscale, de la préparation de documents fiscaux et des

subventions pour soins médicaux; hébergement d'un site Web présentant des nouvelles sur les soins de santé, de l'information sur les soins de santé, des opinions sur les soins de santé et des documents infographiques sur les soins de santé dans le domaine des subventions pour soins médicaux; hébergement d'un site Web contenant des liens en ligne vers des sites Web de tiers dans le domaine de l'information sur les soins de santé ayant trait aux subventions pour soins médicaux; offre de blogues et de forums en ligne interactifs permettant aux utilisateurs inscrits de participer à des discussions avec des responsables du soutien technique.

Revendications

Date de priorité de production: 21 juillet 2016, Pays ou Bureau: ÉTATS-UNIS D'AMÉRIQUE, demande no: 87112356 en liaison avec le même genre de produits et en liaison avec le même genre de services

Numéro de la demande 1,824,825**Date de production** 2017-02-27**Langue de la demande** Anglais

DÉTAILS DU REQUÉRANT ET DE L'AGENT

Requérant

FOAMCORE MOULDINGS INC.
A9-210 GLENDALE AVE
STE 206
ST. CATHARINES
ONTARIO
L2T3Y6

Agent

MARKS & CLERK
33 Yonge Street, , Suite 300, Toronto,
ONTARIO, M5E1G4

DÉTAILS DE LA MARQUE DE COMMERCE

FOAMCORE

Type de la marque de commerce

Mot

Produits**Classe 08**

(1) Outils à main pour l'application de plâtre, de stuc et de béton.

Classe 19

(2) Moulures d'intérieur et d'extérieur, colonnes décoratives, corniches, matériaux plats, clés de voûte, corbeaux, appuis, bandes et garnitures (les éléments susmentionnés étant faits de polystyrène expansé avec des revêtements de plâtre, de stuc et de béton), tous pour des murs intérieurs et des extérieurs de bâtiments; plâtre, stuc et béton; filets en fibre de verre (lattes) pour utilisation comme structure de soutien et de renfort pour le plâtre, le stuc et le béton.

Services**Classe 35**

(1) Vente en gros et au détail d'outils à main pour l'application de plâtre, de stuc et de béton, de moulures d'intérieur et d'extérieur, de colonnes décoratives, de corniches, de matériaux plats, de clés de voûte, de corbeaux, d'appuis, de bandes et de garnitures (les éléments susmentionnés étant faits de polystyrène expansé avec des revêtements de plâtre, de stuc et de béton), de plâtre, de stuc, de béton, et de treillis en fibre de verre (lattes) pour utilisation comme structure de soutien et de renfort pour le plâtre, le stuc et le béton.

Classe 40

(2) Fabrication de moulures d'intérieur et d'extérieur, de colonnes décoratives, de corniches, de matériaux plats, de clés de voûte, de corbeaux, d'appuis, de bandes et de garnitures, tous pour des murs intérieurs et des extérieurs de bâtiment, selon les commandes et les spécifications de tiers; conception sur mesure de moulures d'intérieur et d'extérieur, de colonnes décoratives, de corniches, de matériaux plats, de clés de voûte, de corbeaux, d'appuis, de bandes et de garnitures, tous pour des murs intérieurs et des extérieurs de bâtiments.

Numéro de la demande 1,825,541**Date de production** 2017-03-02**Langue de la demande** Anglais

DÉTAILS DU REQUÉRANT ET DE L'AGENT

Requérant

INTUIT INC.
A CORPORATION OF DELAWARE
2535 GARCIA AVENUE
MOUNTAIN VIEW, CA 94043
UNITED STATES OF AMERICA

Agent

FASKEN MARTINEAU DUMOULIN LLP
Tour de la Bourse, Suite 3500, P.O. box 242,
800, Place Victoria, Montréal, QUEBEC,
H4Z1E9

DÉTAILS DE LA MARQUE DE COMMERCE

TURBO

Type de la marque de commerce

Mot

Produits**Classe 09**

Logiciel pour la planification fiscale, les calculs fiscaux et la préparation et la production de déclarations fiscales; logiciel pour le traitement de versements d'impôt; logiciel pour l'organisation, le suivi et la déclaration des dépenses déductibles; logiciel pour le suivi des dons de bienfaisance et pour le calcul des déductions fiscales pour dons de bienfaisance et de la juste valeur marchande de produits et de services; logiciel permettant aux clients de déposer directement leurs remboursements d'impôt dans des comptes détenus dans des établissements financiers; logiciel servant à préremplir des formulaires fiscaux à l'aide de données fiscales tirées de comptes bancaires en ligne; logiciel permettant à plusieurs utilisateurs de partager leur écran et de communiquer par un site Web interactif pour offrir du soutien technique à distance relativement à des logiciels et du soutien technique à distance relativement à des services informatiques en ligne, nommément logiciel non téléchargeable de comptabilité, de planification financière, de gestion financière, de planification fiscale, de calculs fiscaux et de préparation et de production de déclarations fiscales; logiciel permettant à plusieurs utilisateurs de partager leur écran et de communiquer par un site Web interactif pour offrir de l'aide en matière de comptabilité, de planification financière, de gestion financière et de fiscalité; logiciel pour offrir de l'aide en matière de comptabilité et de fiscalité, nommément pour vérifier des revenus, obtenir des cotes de solvabilité, surveiller des rapports de solvabilité et calculer des ratios dettes-revenus; logiciel permettant la communication par clavardage, téléphone, messagerie instantanée, bavardage vidéo, vidéoconférence et courriel, au moyen d'un site Web interactif, entre des professionnels de la fiscalité et leur clientèle; logiciel permettant aux utilisateurs de saisir, de téléverser, de télécharger, de stocker, d'organiser, de consulter, de créer, de modifier, de crypter, d'envoyer et de transmettre des reçus, des documents, de l'information, des renseignements fiscaux, des images numériques, des photos et des messages électroniques, tous dans les domaines de la planification fiscale, de la préparation de déclarations fiscales, de la production de déclarations fiscales, de la comptabilité de particuliers et de petites entreprises, de la gestion financière et de la production et de la soumission de demandes de services financiers; logiciel permettant la communication par clavardage, téléphone, messagerie instantanée, bavardage vidéo, vidéoconférence et courriel, au moyen d'un site Web interactif, entre des représentants du soutien

technique et leur clientèle; logiciel servant à offrir du soutien technique dans les domaines de la préparation de déclarations fiscales, de la production de déclarations fiscales, de la comptabilité de particuliers et de petites entreprises, de la gestion financière et de la production et de la soumission de demandes de services financiers; logiciel servant au dépannage de problèmes liés à la préparation de documents fiscaux, à des logiciels et à des services informatiques en ligne par téléphone, par bavardoir, par courriel, par vidéo et par d'autres moyens, nommément par les médias sociaux et par messagerie instantanée; logiciel d'application mobile pour la planification fiscale, les calculs fiscaux, la préparation et la production de déclarations fiscales, le traitement de versements d'impôt, la comptabilité de particuliers et de petites entreprises, la gestion financière, la production et la soumission de demandes de services financiers, et pour l'organisation, le suivi et la déclaration des dépenses déductibles de particuliers et de petites entreprises; logiciel permettant aux utilisateurs de photographier et de téléverser des documents; logiciel permettant la communication par clavardage, téléphone, messagerie instantanée, bavardage vidéo, vidéoconférence et courriel, au moyen d'un site Web interactif, entre la clientèle et des fournisseurs de services financiers tiers; logiciel pour l'offre de services automatisés de gestion financière pour particuliers et petites entreprises; logiciel pour la répartition et la gestion d'actifs et pour l'analyse de secteurs dans le domaine des placements financiers; logiciel permettant aux particuliers de créer un profil financier global pour eux-mêmes, leurs entreprises et leurs familles; logiciel permettant aux particuliers et aux petites entreprises de réunir, de consulter, d'afficher, de manipuler et de partager leurs dossiers financiers de divers comptes en un seul endroit.

Services

Classe 35

(1) Services de consultation, de conseil, d'analyse et d'aide en ce qui concerne la comptabilité ainsi que la fiscalité de particuliers et de petites entreprises; services de consultation et de conseil dans les domaines de la comptabilité et de la fiscalité de particuliers et de petites entreprises, y compris ce qui suit : calculs fiscaux, planification fiscale, préparation de déclarations fiscales, remboursements d'impôt, gestion de l'impôt, préparation de formulaires fiscaux et production de déclarations fiscales; offre d'information et de consultation en gestion de l'impôt et de la préparation de documents fiscaux; offre d'information concernant la comptabilité, la fiscalité, les calculs fiscaux, la planification fiscale, la préparation de déclarations fiscales, les remboursements d'impôt, la gestion de l'impôt, la préparation de formulaires fiscaux et la production de déclarations fiscales, pour les particuliers et les petites entreprises; offre d'analyses fiscales et de calculs fiscaux, en l'occurrence services de comptabilité, d'évaluation, de planification, de préparation et de production, pour les particuliers et les petites entreprises; offre de conseils, d'analyses, de nouvelles et d'opinions aux clients dans les domaines de la préparation de déclarations fiscales et de la planification fiscale; offre de services de calcul, de planification, de préparation et de production en matière fiscale; services de production de documents fiscaux en ligne; services de consultation, de conseil, d'analyse et d'aide concernant le regroupement de renseignements sur les salaires, les intérêts, les dividendes et les autres revenus et dépenses provenant de diverses sources à des fins fiscales; services de consultation, de conseil, d'analyse et d'aide concernant l'organisation, le suivi et la déclaration des dépenses déductibles.

Classe 36

(2) Services de consultation, de conseil, d'analyse et d'aide concernant la gestion de versements d'impôt; offre d'analyse et de calcul de versements d'impôt; offre d'information sur la gestion de versements d'impôt; services financiers en ligne permettant aux utilisateurs de déposer directement leurs remboursements d'impôt dans des comptes détenus dans des établissements financiers; services de comptes de débit et de comptes de remboursement pour le versement et le

dépôt de remboursements d'impôt; services de traitement d'opérations pour les établissements financiers et les clients, notamment traitement d'opérations par cartes de débit et de remboursements d'impôt; traitement d'opérations pour le dépôt de remboursements d'impôt; services en ligne de suivi de comptes et de soldes de cartes de débit, prépayées, à valeur stockée et rechargeables accessibles par des plateformes financières sécurisées sur Internet; offre de calculatrices financières en ligne; services de gestion financière par des réseaux informatiques mondiaux; refinancement en ligne de dettes d'études et d'autres dettes; offre d'analyse et de consultation financières en ligne permettant à la clientèle d'optimiser les intérêts et les frais associés à des comptes financiers et à des comptes-cartes détenus dans des établissements financiers; offre d'information à la clientèle dans le domaine de la gestion financière de particuliers et de petites entreprises; mise en relation de la clientèle avec des offres de tiers visant des services financiers dans le domaine de la fiscalité et des soins de santé par un site Web interactif; offre de services d'information d'affaires aux particuliers et aux petites entreprises leur permettant d'optimiser les intérêts et les frais associés à des comptes financiers et à des comptes de cartes de crédit; services d'évaluation et de modélisation de risques financiers; offre d'information sur les antécédents financiers, les habitudes de paiement, les prêts et le poids de la dette à des particuliers; offre de données permettant à des particuliers de se comparer à des particuliers semblables dans les domaines des finances, des placements financiers, des évaluations financières et des aspects financiers de la retraite; offre de données financières regroupées et anonymisées dans les domaines des opérations personnelles, d'affaires et commerciales, à des tiers pour l'analyse de tendances économiques et financières; offre d'analyse de données financières et de conseils financiers dans les domaines de la fiscalité et des opérations personnelles et commerciales; services de consultation et d'information concernant l'optimisation des intérêts et la réduction des frais associés à des comptes financiers et à des comptes-cartes détenus dans des établissements financiers.

Classe 38

(3) Offre d'un forum en ligne permettant aux utilisateurs de mettre en ligne des questions et de répondre à des questions dans le domaine de la fiscalité; échange de messages, en l'occurrence de questions et de réponses à ces questions par des forums sur Internet; échange électronique de messages au moyen de bavardoirs et de forums sur Internet ainsi qu'offre de babillards électroniques pour la transmission de messages entre utilisateurs d'ordinateur; offre de bavardoirs et de babillards électroniques en ligne pour la transmission de messages entre utilisateurs par un réseau de communication électronique dans les domaines de la fiscalité et des soins de santé; offre de forums en ligne pour la transmission de messages entre utilisateurs par un réseau de communication électronique sur des téléphones mobiles et des appareils de communication mobile, notamment des téléphones intelligents, des visiophones, des ordinateurs tablettes, des ordinateurs personnels portables; offre de babillards électroniques pour la transmission de messages entre utilisateurs sur des sujets d'intérêt général; offre de forums en ligne dans les domaines des logiciels de planification financière, des logiciels de gestion financière, des services de planification financière en ligne et des services de gestion financière en ligne.

Classe 41

(4) Publication de contenu rédactionnel dans les domaines de la préparation de documents fiscaux, de la planification fiscale et de la production de documents fiscaux; offre d'articles en ligne dans les domaines de la préparation fiscale, de la planification fiscale et de la production de documents fiscaux; offre de documents infographiques et de vidéos en ligne dans les domaines de la préparation fiscale, de la planification fiscale et de la production de documents fiscaux; publication de contenu rédactionnel dans les domaines des subventions pour soins de santé.

Classe 42

(5) Offre d'utilisation temporaire d'un logiciel en ligne non téléchargeable pour la planification fiscale, les calculs fiscaux ainsi que la préparation et la production de déclarations fiscales; services de logiciel-service (SaaS), à savoir logiciel pour la planification fiscale, les calculs fiscaux et la préparation et la production de déclarations fiscales, le traitement des versements d'impôt, et pour l'organisation, le suivi et la déclaration des dépenses déductibles; offre d'utilisation temporaire d'un logiciel en ligne non téléchargeable pour le traitement de versements d'impôt; offre d'utilisation temporaire d'un logiciel en ligne non téléchargeable pour l'organisation, le suivi et la déclaration des dépenses déductibles; offre d'utilisation temporaire d'un logiciel d'application mobile en ligne non téléchargeable pour la planification fiscale, les calculs fiscaux et la préparation et la production de déclarations fiscales, le traitement des versements d'impôt, et pour l'organisation, le suivi et la déclaration des dépenses déductibles; offre d'utilisation temporaire d'un logiciel en ligne non téléchargeable permettant aux clients de déposer directement leurs remboursements d'impôt dans des comptes détenus dans des établissements financiers; offre d'utilisation temporaire d'un logiciel non téléchargeable servant à préremplir des formulaires fiscaux à l'aide de données fiscales tirées de comptes bancaires en ligne; offre d'utilisation temporaire d'un logiciel en ligne non téléchargeable pour déterminer l'admissibilité à des subventions pour soins de santé et pour calculer des subventions pour soins de santé; offre d'utilisation temporaire d'un logiciel en ligne non téléchargeable permettant à des utilisateurs multiples de partager leur écran et de communiquer par un site Web interactif pour offrir du soutien technique à distance relativement à des logiciels et du soutien technique à distance dans les domaines de la préparation de déclarations fiscales, de la production de déclarations fiscales, de la comptabilité de particuliers et de petites entreprises, de la gestion financière et de la production et de la soumission de demandes de services financiers; offre d'utilisation temporaire d'un logiciel en ligne non téléchargeable permettant à plusieurs utilisateurs de partager leur écran et de communiquer par un site Web interactif pour l'offre d'aide en matière de comptabilité et de fiscalité; offre d'utilisation temporaire d'un logiciel en ligne non téléchargeable permettant aux utilisateurs de saisir, de téléverser, de télécharger, de stocker, d'organiser, d'afficher, de créer, de modifier, de crypter, d'envoyer et de transmettre des reçus, des documents, de l'information, des renseignements fiscaux, des images numériques, des photos et des messages électroniques, tous dans les domaines de la planification fiscale, de la préparation de déclarations fiscales, de la production de déclarations fiscales, de la comptabilité de particuliers et de petites entreprises, de la gestion financière et de la production et de la soumission de demandes de services financiers; offre d'utilisation temporaire d'un logiciel en ligne non téléchargeable pour offrir de l'aide en comptabilité et en fiscalité; offre d'utilisation temporaire d'un logiciel en ligne non téléchargeable permettant la communication, au moyen d'un site Web interactif, entre des professionnels de la fiscalité et leur clientèle; offre d'utilisation temporaire d'un logiciel en ligne non téléchargeable permettant la communication, au moyen d'un site Web interactif entre des représentants du soutien technique et leur clientèle; offre d'utilisation temporaire d'un logiciel en ligne non téléchargeable pour l'offre de soutien technique; offre d'utilisation temporaire d'un logiciel en ligne non téléchargeable pour le dépannage de problèmes liés à la préparation de documents fiscaux à des logiciels et à des services informatiques en ligne, notamment à des logiciels non téléchargeables pour la comptabilité, la planification financière, la gestion financière, la planification fiscale, les calculs fiscaux et la préparation et la production de déclarations fiscales, par téléphone, clavardage, courriel, vidéo et d'autres moyens, notamment par les médias sociaux et par messagerie instantanée; hébergement d'un site Web et d'un logiciel non téléchargeable offrant une technologie (système) d'interface qui envoie des instructions personnalisées aux utilisateurs en fonction de l'analyse en temps réel de la structure et de la sémantique de leurs

questions, dans les domaines des logiciels, de la gestion des affaires, des finances, des soins de santé et de la fiscalité; hébergement d'un site Web proposant une technologie qui suggère aux utilisateurs de reformuler leurs questions en leur fournissant des conseils pour les aider, dans les domaines des logiciels, de la gestion des affaires, des finances, des soins de santé et de la fiscalité; hébergement d'un site Web proposant une technologie permettant aux utilisateurs de mettre en ligne des questions et de répondre à des questions dans les domaines de la fiscalité et des subventions pour soins de santé; hébergement d'un site Web proposant une technologie permettant aux utilisateurs de fournir et de modifier du contenu numérique, notamment des documents, de l'information, des renseignements fiscaux, des images numériques, des photos et des messages électroniques, tous dans le domaine de la fiscalité; hébergement d'un site Web proposant une technologie permettant aux utilisateurs de déterminer leur admissibilité à des subventions pour soins de santé; hébergement d'un site Web proposant une technologie permettant aux utilisateurs de calculer le montant de subventions pour soins de santé; hébergement d'un site Web permettant aux utilisateurs inscrits d'une communauté en ligne de participer à des discussions dans les domaines de la fiscalité et des subventions pour soins de santé; services de soutien technique, notamment dépannage de logiciels et de services informatiques en ligne, notamment de logiciels non téléchargeables pour la comptabilité, la planification financière, la gestion financière, la planification fiscale, les calculs fiscaux et la préparation et la production de déclarations fiscales, par téléphone, courriel et d'autres moyens, notamment par clavardage, par les médias sociaux et par messagerie instantanée; offre d'utilisation temporaire d'un logiciel non téléchargeable pour mettre en relation les utilisateurs d'un site Web interactifs avec des offres de tiers visant des services de planification financière et de gestion financière; offre d'utilisation temporaire d'un logiciel non téléchargeable pour l'offre de services de gestion financière automatisés à des particuliers et à de petites entreprises; offre d'utilisation temporaire d'un logiciel non téléchargeable pour la répartition d'actifs et l'analyse de secteurs; offre d'utilisation temporaire d'un logiciel non téléchargeable permettant aux clients de créer un profil financier global pour eux-mêmes, leurs entreprises et leurs familles; offre d'utilisation temporaire d'un logiciel non téléchargeable permettant aux particuliers et aux petites entreprises de réunir, de consulter, d'afficher et de manipuler des dossiers financiers de divers comptes en un seul endroit; plateforme-service (PaaS), à savoir plateforme logicielle permettant aux particuliers et aux petites entreprises de réunir, de consulter, d'afficher, de manipuler et de partager des dossiers financiers de divers comptes en un seul endroit; services de protection contre la fraude, notamment services de sécurité informatique, en l'occurrence analyse des menaces afin de protéger les renseignements personnels et financiers, surveillance électronique d'opérations par carte de crédit pour la détection de fraudes par Internet, services de protection contre le vol d'identité et la fraude, notamment surveillance Internet de renseignements financiers et personnels, services de protection contre le vol, notamment prévention de la fraude à savoir surveillance de renseignements personnels et financiers (identité), aide en cas de fraude, notamment conseils et consultation dans le domaine du vol d'identité; services de protection et de rétablissement d'identité, notamment surveillance électronique de renseignements personnels pour détecter le vol d'identité par Internet; hébergement d'un site Web fournissant des liens en ligne vers des sites Web de tiers dans le domaine de l'information financière dans le domaine des subventions pour soins de santé; hébergement d'un site Web permettant aux clients de communiquer avec des fournisseurs de services financiers tiers offrant des taux d'intérêt et des frais intérieurs pour des comptes financiers et des comptes de cartes de crédit; hébergement d'un site Web qui présente aux clients des recommandations automatisées concernant le choix de fournisseurs de services financiers tiers dans les domaines des placements financiers, des évaluations financières, des aspects financiers de la retraite, des prévisions financières, de la gestion financière, de la planification financière, de l'évaluation des risques financiers, du contrôle

du crédit et du débit et du financement de prêts; hébergement d'un site Web permettant aux utilisateurs inscrits d'une communauté en ligne de publier et d'échanger du contenu qu'ils ont créé dans les domaines des finances, de la comptabilité, des prêts, des rapports de solvabilité, de la fiscalité et des soins de santé, accessible par des téléphones mobiles et des appareils de communication mobile, nommément des téléphones intelligents, des visiophones, des ordinateurs tablettes, des ordinateurs personnels portables; hébergement d'un site Web à partir duquel utilisateurs fournissent et modifient du contenu numérique, nommément des documents, de l'information, des données financières et fiscales, des images, des photos et des messages électroniques, tous dans les domaines de la fiscalité, de la comptabilité et de la gestion financière (particuliers et entreprises); hébergement d'un site Web proposant des vidéos non téléchargeables dans les domaines de la préparation de documents fiscaux, de la planification fiscale, de la production de documents fiscaux et des subventions pour soins de santé.

Numéro de la demande 1,825,543

Date de production 2017-03-02

Langue de la demande Anglais

DÉTAILS DU REQUÉRANT ET DE L'AGENT

Requérant

INTUIT INC.
A CORPORATION OF DELAWARE
2535 GARCIA AVENUE
MOUNTAIN VIEW, CA 94043
UNITED STATES OF AMERICA

Agent

FASKEN MARTINEAU DUMOULIN LLP
Tour de la Bourse, Suite 3500, P.O. box 242,
800, Place Victoria, Montréal, QUEBEC,
H4Z1E9

DÉTAILS DE LA MARQUE DE COMMERCE

Type de la marque de commerce

Dessin

Représentation visuelle



Produits

Classe 09

Logiciel pour la planification fiscale, les calculs fiscaux et la préparation et la production de déclarations fiscales; logiciel pour le traitement de versements d'impôt; logiciel pour l'organisation, le suivi et la déclaration des dépenses déductibles; logiciel pour le suivi des dons de bienfaisance et pour le calcul des déductions fiscales pour dons de bienfaisance et de la juste valeur marchande de produits et de services; logiciel permettant aux clients de déposer directement leurs remboursements d'impôt dans des comptes détenus dans des établissements financiers; logiciel servant à préremplir des formulaires fiscaux à l'aide de données fiscales tirées de comptes bancaires en ligne; logiciel permettant à plusieurs utilisateurs de partager leur écran et de communiquer par un site Web interactif pour offrir du soutien technique à distance relativement à des logiciels et du soutien technique à distance relativement à des services informatiques en ligne, nommément logiciel non téléchargeable de comptabilité, de planification financière, de gestion financière, de planification fiscale, de calculs fiscaux et de préparation et de production de déclarations fiscales; logiciel permettant à plusieurs utilisateurs de partager leur écran et de communiquer par un site Web interactif pour offrir de l'aide en matière de comptabilité, de planification financière, de gestion financière et de fiscalité; logiciel pour offrir de l'aide en matière de comptabilité et de fiscalité, nommément pour vérifier des revenus, obtenir des cotes de solvabilité, surveiller des rapports de solvabilité et calculer des ratios dettes-revenus; logiciel permettant la communication par clavardage, téléphone, messagerie instantanée, bavardage vidéo, vidéoconférence et courriel, au moyen d'un site Web interactif, entre des professionnels de la fiscalité et leur clientèle; logiciel permettant aux utilisateurs de saisir, de téléverser, de télécharger, de stocker, d'organiser, de consulter, de créer, de modifier, de crypter, d'envoyer et de transmettre des reçus, des documents, de l'information, des renseignements fiscaux, des images numériques, des photos et des messages électroniques, tous dans les domaines de la

planification fiscale, de la préparation de déclarations fiscales, de la production de déclarations fiscales, de la comptabilité de particuliers et de petites entreprises, de la gestion financière et de la production et de la soumission de demandes de services financiers; logiciel permettant la communication par clavardage, téléphone, messagerie instantanée, bavardage vidéo, vidéoconférence et courriel, au moyen d'un site Web interactif, entre des représentants du soutien technique et leur clientèle; logiciel servant à offrir du soutien technique dans les domaines de la préparation de déclarations fiscales, de la production de déclarations fiscales, de la comptabilité de particuliers et de petites entreprises, de la gestion financière et de la production et de la soumission de demandes de services financiers; logiciel servant au dépannage de problèmes liés à la préparation de documents fiscaux, à des logiciels et à des services informatiques en ligne par téléphone, par bavardage, par courriel, par vidéo et par d'autres moyens, nommément par les médias sociaux et par messagerie instantanée; logiciel d'application mobile pour la planification fiscale, les calculs fiscaux, la préparation et la production de déclarations fiscales, le traitement de versements d'impôt, la comptabilité de particuliers et de petites entreprises, la gestion financière, la production et la soumission de demandes de services financiers, et pour l'organisation, le suivi et la déclaration des dépenses déductibles de particuliers et de petites entreprises; logiciel permettant aux utilisateurs de photographier et de téléverser des documents; logiciel permettant la communication par clavardage, téléphone, messagerie instantanée, bavardage vidéo, vidéoconférence et courriel, au moyen d'un site Web interactif, entre la clientèle et des fournisseurs de services financiers tiers; logiciel pour l'offre de services automatisés de gestion financière pour particuliers et petites entreprises; logiciel pour la répartition et la gestion d'actifs et pour l'analyse de secteurs dans le domaine des placements financiers; logiciel permettant aux particuliers de créer un profil financier global pour eux-mêmes, leurs entreprises et leurs familles; logiciel permettant aux particuliers et aux petites entreprises de réunir, de consulter, d'afficher, de manipuler et de partager leurs dossiers financiers de divers comptes en un seul endroit.

Services

Classe 35

(1) Services de consultation, de conseil, d'analyse et d'aide en ce qui concerne la comptabilité ainsi que la fiscalité de particuliers et de petites entreprises; services de consultation et de conseil dans les domaines de la comptabilité et de la fiscalité de particuliers et de petites entreprises, y compris ce qui suit : calculs fiscaux, planification fiscale, préparation de déclarations fiscales, remboursements d'impôt, gestion de l'impôt, préparation de formulaires fiscaux et production de déclarations fiscales; offre d'information et de consultation en gestion de l'impôt et de la préparation de documents fiscaux; offre d'information concernant la comptabilité, la fiscalité, les calculs fiscaux, la planification fiscale, la préparation de déclarations fiscales, les remboursements d'impôt, la gestion de l'impôt, la préparation de formulaires fiscaux et la production de déclarations fiscales, pour les particuliers et les petites entreprises; offre d'analyses fiscales et de calculs fiscaux, en l'occurrence services de comptabilité, d'évaluation, de planification, de préparation et de production, pour les particuliers et les petites entreprises; offre de conseils, d'analyses, de nouvelles et d'opinions aux clients dans les domaines de la préparation de déclarations fiscales et de la planification fiscale; offre de services de calcul, de planification, de préparation et de production en matière fiscale; services de production de documents fiscaux en ligne; services de consultation, de conseil, d'analyse et d'aide concernant le regroupement de renseignements sur les salaires, les intérêts, les dividendes et les autres revenus et dépenses provenant de diverses sources à des fins fiscales; services de consultation, de conseil, d'analyse et d'aide concernant l'organisation, le suivi et la déclaration des dépenses déductibles.

Classe 36

(2) Services de consultation, de conseil, d'analyse et d'aide concernant la gestion de versements d'impôt; offre d'analyse et de calcul de versements d'impôt; offre d'information sur la gestion de versements d'impôt; services financiers en ligne permettant aux utilisateurs de déposer directement leurs remboursements d'impôt dans des comptes détenus dans des établissements financiers; services de comptes de débit et de comptes de remboursement pour le versement et le dépôt de remboursements d'impôt; services de traitement d'opérations pour les établissements financiers et les clients, notamment traitement d'opérations par cartes de débit et de remboursements d'impôt; traitement d'opérations pour le dépôt de remboursements d'impôt; services en ligne de suivi de comptes et de soldes de cartes de débit, prépayées, à valeur stockée et rechargeables accessibles par des plateformes financières sécurisées sur Internet; offre de calculatrices financières en ligne; services de gestion financière par des réseaux informatiques mondiaux; refinancement en ligne de dettes d'études et d'autres dettes; offre d'analyse et de consultation financières en ligne permettant à la clientèle d'optimiser les intérêts et les frais associés à des comptes financiers et à des comptes-cartes détenus dans des établissements financiers; offre d'information à la clientèle dans le domaine de la gestion financière de particuliers et de petites entreprises; mise en relation de la clientèle avec des offres de tiers visant des services financiers dans le domaine de la fiscalité et des soins de santé par un site Web interactif; offre de services d'information d'affaires aux particuliers et aux petites entreprises leur permettant d'optimiser les intérêts et les frais associés à des comptes financiers et à des comptes de cartes de crédit; services d'évaluation et de modélisation de risques financiers; offre d'information sur les antécédents financiers, les habitudes de paiement, les prêts et le poids de la dette à des particuliers; offre de données permettant à des particuliers de se comparer à des particuliers semblables dans les domaines des finances, des placements financiers, des évaluations financières et des aspects financiers de la retraite; offre de données financières regroupées et anonymisées dans les domaines des opérations personnelles, d'affaires et commerciales, à des tiers pour l'analyse de tendances économiques et financières; offre d'analyse de données financières et de conseils financiers dans les domaines de la fiscalité et des opérations personnelles et commerciales; services de consultation et d'information concernant l'optimisation des intérêts et la réduction des frais associés à des comptes financiers et à des comptes-cartes détenus dans des établissements financiers.

Classe 38

(3) Offre d'un forum en ligne permettant aux utilisateurs de mettre en ligne des questions et de répondre à des questions dans le domaine de la fiscalité; échange de messages, en l'occurrence de questions et de réponses à ces questions par des forums sur Internet; échange électronique de messages au moyen de bavardoirs et de forums sur Internet ainsi qu'offre de babillards électroniques pour la transmission de messages entre utilisateurs d'ordinateur; offre de bavardoirs et de babillards électroniques en ligne pour la transmission de messages entre utilisateurs par un réseau de communication électronique dans les domaines de la fiscalité et des soins de santé; offre de forums en ligne pour la transmission de messages entre utilisateurs par un réseau de communication électronique sur des téléphones mobiles et des appareils de communication mobile, notamment des téléphones intelligents, des visiophones, des ordinateurs tablettes, des ordinateurs personnels portables; offre de babillards électroniques pour la transmission de messages entre utilisateurs sur des sujets d'intérêt général; offre de forums en ligne dans les domaines des logiciels de planification financière, des logiciels de gestion financière, des services de planification financière en ligne et des services de gestion financière en ligne.

Classe 41

(4) Publication de contenu rédactionnel dans les domaines de la préparation de documents fiscaux, de la planification fiscale et de la production de documents fiscaux; offre d'articles en ligne

dans les domaines de la préparation fiscale, de la planification fiscale et de la production de documents fiscaux; offre de documents infographiques et de vidéos en ligne dans les domaines de la préparation fiscale, de la planification fiscale et de la production de documents fiscaux; publication de contenu rédactionnel dans les domaines des subventions pour soins de santé.

Classe 42

(5) Offre d'utilisation temporaire d'un logiciel en ligne non téléchargeable pour la planification fiscale, les calculs fiscaux ainsi que la préparation et la production de déclarations fiscales; services de logiciel-service (SaaS), à savoir logiciel pour la planification fiscale, les calculs fiscaux et la préparation et la production de déclarations fiscales, le traitement des versements d'impôt, et pour l'organisation, le suivi et la déclaration des dépenses déductibles; offre d'utilisation temporaire d'un logiciel en ligne non téléchargeable pour le traitement de versements d'impôt; offre d'utilisation temporaire d'un logiciel en ligne non téléchargeable pour l'organisation, le suivi et la déclaration des dépenses déductibles; offre d'utilisation temporaire d'un logiciel d'application mobile en ligne non téléchargeable pour la planification fiscale, les calculs fiscaux et la préparation et la production de déclarations fiscales, le traitement des versements d'impôt, et pour l'organisation, le suivi et la déclaration des dépenses déductibles; offre d'utilisation temporaire d'un logiciel en ligne non téléchargeable permettant aux clients de déposer directement leurs remboursements d'impôt dans des comptes détenus dans des établissements financiers; offre d'utilisation temporaire d'un logiciel non téléchargeable servant à préremplir des formulaires fiscaux à l'aide de données fiscales tirées de comptes bancaires en ligne; offre d'utilisation temporaire d'un logiciel en ligne non téléchargeable pour déterminer l'admissibilité à des subventions pour soins de santé et pour calculer des subventions pour soins de santé; offre d'utilisation temporaire d'un logiciel en ligne non téléchargeable permettant à des utilisateurs multiples de partager leur écran et de communiquer par un site Web interactif pour offrir du soutien technique à distance relativement à des logiciels et du soutien technique à distance dans les domaines de la préparation de déclarations fiscales, de la production de déclarations fiscales, de la comptabilité de particuliers et de petites entreprises, de la gestion financière et de la production et de la soumission de demandes de services financiers; offre d'utilisation temporaire d'un logiciel en ligne non téléchargeable permettant à plusieurs utilisateurs de partager leur écran et de communiquer par un site Web interactif pour l'offre d'aide en matière de comptabilité et de fiscalité; offre d'utilisation temporaire d'un logiciel en ligne non téléchargeable permettant aux utilisateurs de saisir, de téléverser, de télécharger, de stocker, d'organiser, d'afficher, de créer, de modifier, de crypter, d'envoyer et de transmettre des reçus, des documents, de l'information, des renseignements fiscaux, des images numériques, des photos et des messages électroniques, tous dans les domaines de la planification fiscale, de la préparation de déclarations fiscales, de la production de déclarations fiscales, de la comptabilité de particuliers et de petites entreprises, de la gestion financière et de la production et de la soumission de demandes de services financiers; offre d'utilisation temporaire d'un logiciel en ligne non téléchargeable pour offrir de l'aide en comptabilité et en fiscalité; offre d'utilisation temporaire d'un logiciel en ligne non téléchargeable permettant la communication, au moyen d'un site Web interactif, entre des professionnels de la fiscalité et leur clientèle; offre d'utilisation temporaire d'un logiciel en ligne non téléchargeable permettant la communication, au moyen d'un site Web interactif entre des représentants du soutien technique et leur clientèle; offre d'utilisation temporaire d'un logiciel en ligne non téléchargeable pour l'offre de soutien technique; offre d'utilisation temporaire d'un logiciel en ligne non téléchargeable pour le dépannage de problèmes liés à la préparation de documents fiscaux à des logiciels et à des services informatiques en ligne, notamment à des logiciels non téléchargeables pour la comptabilité, la planification financière, la gestion financière, la planification fiscale, les calculs fiscaux et la préparation et la production de déclarations fiscales,

par téléphone, clavardage, courriel, vidéo et d'autres moyens, nommément par les médias sociaux et par messagerie instantanée; hébergement d'un site Web et d'un logiciel non téléchargeable offrant une technologie (système) d'interface qui envoie des instructions personnalisées aux utilisateurs en fonction de l'analyse en temps réel de la structure et de la sémantique de leurs questions, dans les domaines des logiciels, de la gestion des affaires, des finances, des soins de santé et de la fiscalité; hébergement d'un site Web proposant une technologie qui suggère aux utilisateurs de reformuler leurs questions en leur fournissant des conseils pour les aider, dans les domaines des logiciels, de la gestion des affaires, des finances, des soins de santé et de la fiscalité; hébergement d'un site Web proposant une technologie permettant aux utilisateurs de mettre en ligne des questions et de répondre à des questions dans les domaines de la fiscalité et des subventions pour soins de santé; hébergement d'un site Web proposant une technologie permettant aux utilisateurs de fournir et de modifier du contenu numérique, nommément des documents, de l'information, des renseignements fiscaux, des images numériques, des photos et des messages électroniques, tous dans le domaine de la fiscalité; hébergement d'un site Web proposant une technologie permettant aux utilisateurs de déterminer leur admissibilité à des subventions pour soins de santé; hébergement d'un site Web proposant une technologie permettant aux utilisateurs de calculer le montant de subventions pour soins de santé; hébergement d'un site Web permettant aux utilisateurs inscrits d'une communauté en ligne de participer à des discussions dans les domaines de la fiscalité et des subventions pour soins de santé; services de soutien technique, nommément dépannage de logiciels et de services informatiques en ligne, nommément de logiciels non téléchargeables pour la comptabilité, la planification financière, la gestion financière, la planification fiscale, les calculs fiscaux et la préparation et la production de déclarations fiscales, par téléphone, courriel et d'autres moyens, nommément par clavardage, par les médias sociaux et par messagerie instantanée; offre d'utilisation temporaire d'un logiciel non téléchargeable pour mettre en relation les utilisateurs d'un site Web interactifs avec des offres de tiers visant des services de planification financière et de gestion financière; offre d'utilisation temporaire d'un logiciel non téléchargeable pour l'offre de services de gestion financière automatisés à des particuliers et à de petites entreprises; offre d'utilisation temporaire d'un logiciel non téléchargeable pour la répartition d'actifs et l'analyse de secteurs; offre d'utilisation temporaire d'un logiciel non téléchargeable permettant aux clients de créer un profil financier global pour eux-mêmes, leurs entreprises et leurs familles; offre d'utilisation temporaire d'un logiciel non téléchargeable permettant aux particuliers et aux petites entreprises de réunir, de consulter, d'afficher et de manipuler des dossiers financiers de divers comptes en un seul endroit; plateforme-service (PaaS), à savoir plateforme logicielle permettant aux particuliers et aux petites entreprises de réunir, de consulter, d'afficher, de manipuler et de partager des dossiers financiers de divers comptes en un seul endroit; services de protection contre la fraude, nommément services de sécurité informatique, en l'occurrence analyse des menaces afin de protéger les renseignements personnels et financiers, surveillance électronique d'opérations par carte de crédit pour la détection de fraudes par Internet, services de protection contre le vol d'identité et la fraude, nommément surveillance Internet de renseignements financiers et personnels, services de protection contre le vol, nommément prévention de la fraude à savoir surveillance de renseignements personnels et financiers (identité), aide en cas de fraude, nommément conseils et consultation dans le domaine du vol d'identité; services de protection et de rétablissement d'identité, nommément surveillance électronique de renseignements personnels pour détecter le vol d'identité par Internet; hébergement d'un site Web fournissant des liens en ligne vers des sites Web de tiers dans le domaine de l'information financière dans le domaine des subventions pour soins de santé; hébergement d'un site Web permettant aux clients de communiquer avec des fournisseurs de services financiers tiers offrant des taux d'intérêt et des frais intérieurs pour des comptes financiers et des comptes de cartes de crédit; hébergement d'un

site Web qui présente aux clients des recommandations automatisées concernant le choix de fournisseurs de services financiers tiers dans les domaines des placements financiers, des évaluations financières, des aspects financiers de la retraite, des prévisions financières, de la gestion financière, de la planification financière, de l'évaluation des risques financiers, du contrôle du crédit et du débit et du financement de prêts; hébergement d'un site Web permettant aux utilisateurs inscrits d'une communauté en ligne de publier et d'échanger du contenu qu'ils ont créé dans les domaines des finances, de la comptabilité, des prêts, des rapports de solvabilité, de la fiscalité et des soins de santé, accessible par des téléphones mobiles et des appareils de communication mobile, notamment des téléphones intelligents, des visiophones, des ordinateurs tablettes, des ordinateurs personnels portables; hébergement d'un site Web proposant des vidéos non téléchargeables dans les domaines de la préparation de documents fiscaux, de la planification fiscale, de la production de documents fiscaux et des subventions pour soins de santé; hébergement d'un site Web à partir duquel utilisateurs fournissent et modifient du contenu numérique, notamment des documents, de l'information, des données financières et fiscales, des images, des photos et des messages électroniques, tous dans les domaines de la fiscalité, de la comptabilité et de la gestion financière (particuliers et entreprises).

Numéro de la demande 1,836,830**Date de production** 2017-05-10**Langue de la demande** Anglais

DÉTAILS DU REQUÉRANT ET DE L'AGENT

Requérant

SOTI INC.
6975 Creditview Rd., Unit 4
Mississauga
ONTARIO
L5N8E9

Agent

NORTON ROSE FULBRIGHT CANADA LLP/S.
E.N.C.R.L., S.R.L.
1, Place Ville Marie, Suite 2500, Montreal,
QUEBEC, H3B1R1

DÉTAILS DE LA MARQUE DE COMMERCE

SOTI ONE

Type de la marque de commerce

Mot

Produits**Classe 09**

Plateforme logicielle téléchargeable pour l'intégration et la gestion d'applications mobiles et de logiciels de développement pour favoriser les activités commerciales, notamment pour la sécurité de systèmes d'exploitation informatique, les systèmes de positionnement intérieurs, les systèmes de contrôle en fonction de la présence, la gestion et le suivi des données transmises sur des réseaux de données sans fil entre un système informatique stationnaire et de multiples ordinateurs mobiles; logiciels téléchargeables pour la gestion d'appareils intelligents qui présentent certaines propriétés informatiques omniprésentes, notamment de téléphones intelligents, de numériseurs intelligents, d'ordinateurs tablettes, de moniteurs d'activité intelligents, de haut-parleurs intelligents, de montres intelligentes, d'assistants numériques personnels, d'assistants à commande vocale, d'imprimantes intelligentes, de boîtes de livraison de colis intelligentes, de serrures intelligentes ainsi que de thermostats et de capteurs intelligents, notamment de sondes de température, de capteurs de poids, de détecteurs de mouvement, de détecteurs de lumière, de capteurs d'humidité, de capteurs tactiles à technologie capacitive projetée et de capteurs à biopuces; logiciels de services de soutien technique, notamment de dépannage de matériel informatique et de logiciels, logiciels informatiques pour l'analyse de données et l'offre de données prévisionnelles sur les résultats pour gérer des appareils intelligents; logiciels qui imitent d'elles-mêmes le comportement humain par l'apprentissage de différents schémas de données et de points de vue pour gérer des appareils intelligents; logiciels de télématique pour dispositifs et appareils intelligents, notamment logiciels de télématique pour l'analyse à distance de capteurs intelligents dans des appareils intelligents, la communication avec ceux-ci et la commande de ceux-ci, notamment des imprimantes intelligentes et des appareils intelligents, notamment des appareils de cuisine, des appareils de soins personnels, notamment des appareils vibromasseurs électriques, des miroirs intelligents, des pèse-personnes intelligents, des appareils électriques de rasage de cheveux, des appareils électrique de tonte de cheveux, des appareils de séchage de cheveux, des appareils de frisage de cheveux, des appareils de lissage de cheveux et des appareils de coiffure, des appareils CVCA; appareils de soins pour animaux de compagnie et bébés, notamment moniteurs d'activité intelligents, moniteurs intelligents, caméras intelligentes, mangeoires automatiques, caisses à litière numériques pour animaux, refuges temporaires numériques pour animaux;

appareils de soins pour personnes âgées et handicapées, notamment fauteuils roulants intelligents, piluliers intelligents, détecteurs de chute et coussins détecteurs intelligents pour lits.

Services

Classe 41

(1) Services d'enseignement et de formation dans le domaine de la gestion d'appareils intelligents; publication en ligne de guides et de tutoriels de soutien technique pour les logiciels dans le domaine du dépannage technique en cas de problèmes de logiciels.

Classe 45

(2) Octroi de licences d'utilisation de logiciels et de propriété intellectuelle.

Numéro de la demande 1,849,953
Langue de la demande Anglais

Date de production 2017-07-28

DÉTAILS DU REQUÉRANT ET DE L'AGENT

Requérant

American Lebanese Syrian Associated
Charities, Inc.
501 St. Jude Place
Memphis, TN 38105
UNITED STATES OF AMERICA

Agent

BERESKIN & PARR LLP/S.E.N.C.R.L., S.R.L.
SCOTIA PLAZA, 40 KING STREET WEST,
40th FLOOR, TORONTO, ONTARIO, M5H3Y2

DÉTAILS DE LA MARQUE DE COMMERCE

FINDING CURES. SAVING CHILDREN.

Type de la marque de commerce
Caractères standard

Services

Classe 36

(1) Collecte de fonds à des fins caritatives.

Classe 41

(2) Offre d'exposés, de séminaires, de conférences et d'ateliers éducatifs dans les domaines de la médecine et de la recherche médicale, et offre de matériel didactique connexe; formation de professionnels de la médecine et de la chirurgie, de cliniciens, de travailleurs de la santé et de scientifiques dans le domaine de la recherche biomédicale; offre de services de bibliothèque de recherche médicale et scientifique; offre de services de bibliothèque en ligne; offre de services d'exposés, de conférences et de séances de tutorat en ligne dans les domaines de la médecine, des services de soins de santé pour le traitement du cancer et des troubles sanguins, des services hospitaliers, des cliniques médicales, des soins médicaux, des services de diagnostic et d'analyse ayant trait au traitement de patients, des services d'examens médicaux, des soins infirmiers, des services de soins infirmiers à domicile, de la réadaptation physique, des conseils en alimentation, des soins et des traitements dentaires et de la science médicale; offre d'information éducative dans le domaine de la pratique et de la recherche médicales.

(3) Services éducatifs, nommément tenue d'exposés, de séminaires et de conférences éducatifs dans les domaines de la médecine et de la recherche, et offre de matériel didactique connexe; formation de cliniciens et de scientifiques dans le domaine de recherche biomédicale; diffusion du matériel éducatif de tiers dans le domaine de la médecine, nommément offre de services de bibliothèque de recherche médicale et scientifique, offre de services de bibliothèque en ligne, offre d'information éducative dans le domaine de la pratique et de la recherche médicales, offre d'information éducative dans le domaine de la prévention et du traitement des maladies catastrophiques chez les enfants, surtout des cancers pédiatriques et des troubles sanguins.

Classe 44

(4) Services hospitaliers et services d'analyse, de diagnostic et de soins médicaux ayant trait au traitement de patients; cliniques médicales; services de diagnostic médical et chirurgical; services d'examen médical; services d'évaluation médicale pour les patients en réadaptation et recevant

des soins médicaux en vue de déterminer le traitement approprié et d'en évaluer l'efficacité; offre d'information médicale dans les domaines des services de soins de santé pour le traitement du cancer et des troubles sanguins, des services hospitaliers, des cliniques médicales, des soins médicaux, des services de diagnostic et d'analyse ayant trait au traitement de patients, des services d'examen médical, des soins infirmiers, des services de soins infirmiers à domicile, des réadaptation physique, des conseils en alimentation, des soins et des traitements dentaires et de la science médicale; offre d'information par Internet dans le domaine des maladies catastrophiques chez les enfants, surtout des cancers pédiatriques; soins infirmiers; services de soins infirmiers à domicile; réadaptation physique; conseils en alimentation; soins et traitements dentaires.

(5) Services hospitaliers et services d'analyse, de diagnostic et de soins médicaux ayant trait au traitement de patients; cliniques médicales; services d'évaluation médicale pour les patients en réadaptation en vue de déterminer le traitement approprié et d'en évaluer l'efficacité; offre d'information médicale dans les domaines des services de soins de santé pour le traitement du cancer et des troubles sanguins, des services hospitaliers, des cliniques médicales, des services d'analyse, de diagnostic et de soins médicaux ayant trait au traitement de patients, des services d'examen médical, des soins infirmiers, des services de soins infirmiers à domicile, de la réadaptation physique, des conseils en alimentation, des soins et des traitements dentaires et de la science médicale; offre d'information dans le domaine des maladies catastrophiques chez les enfants, surtout des cancers pédiatriques, par Internet; soins infirmiers; services de soins infirmiers à domicile; réadaptation physique; conseils en alimentation; et services de dentiste et d'hygiéniste dentaire.

Numéro de la demande 1,850,738

Date de production 2017-08-02

Langue de la demande Anglais

DÉTAILS DU REQUÉRANT ET DE L'AGENT

Requérant

Czarnowski Display Service, Inc.
2287 South Blue Island Ave.
Chicago, IL 60608
UNITED STATES OF AMERICA

Agent

GOWLING WLG (CANADA) LLP
TD Canada Trust Tower, Suite 1600, 421 -7
Avenue SW, Calgary, ALBERTA, T2P4K9

DÉTAILS DE LA MARQUE DE COMMERCE

Type de la marque de commerce

Dessin

Représentation visuelle



Services

Classe 39

(1) Services logistique (chaîne d'approvisionnement), en l'occurrence entreposage, livraison et transport par avion, camion et bateau de structures portatives autres qu'en métal et entreposage de structures portatives autres qu'en métal pour des tiers.

Classe 40

(2) Fabrication et production sur mesure de tentes et de structures temporaires et portatives de tentes modulaires en métal et autres qu'en métal.

Classe 42

(3) Planification, génie et conception architecturale ayant trait à des structures portatives et temporaires; développement créatif de produits ayant trait à des structures temporaires.

Classe 43

(4) Location de tentes; location d'hébergement temporaire, en l'occurrence de structures modulaires portatives; location de structures temporaires et portatives de tentes modulaires en métal et autres qu'en métal conçues sur mesure, y compris les revêtements de sol et les échafauds connexes pour des activités, des festivals et des événements sportifs participatifs.

Revendications

Date de priorité de production: 16 juin 2017, Pays ou Bureau: ÉTATS-UNIS D'AMÉRIQUE, demande no: 87/493436 en liaison avec le même genre de services

Numéro de la demande 1,852,671

Date de production 2017-08-16

Langue de la demande Anglais

DÉTAILS DU REQUÉRANT ET DE L'AGENT

Requérant

Jayco, Inc.
903 S. Main Street P.O. Box 460
Middlebury, IN 46540
UNITED STATES OF AMERICA

Agent

MARKS & CLERK
33 Yonge Street, , Suite 300, Toronto,
ONTARIO, M5E1G4

DÉTAILS DE LA MARQUE DE COMMERCE

QWEST

Type de la marque de commerce

Mot

Autorisation pour l'emploi

Le consentement de la Quest University Canada a été déposé.

Produits

Classe 12

Véhicules de plaisance, nommément autocaravanes aménagées à des fins récréatives.

Revendications

Date de priorité de production: 14 août 2017, Pays ou Bureau: ÉTATS-UNIS D'AMÉRIQUE,
demande no: 87568129 en liaison avec le même genre de produits

Numéro de la demande 1,853,142
Langue de la demande Anglais

Date de production 2017-08-18

DÉTAILS DU REQUÉRANT ET DE L'AGENT

Requérant

Ontario Association of Home Inspectors
205-1515 Matheson Blvd E
Mississauga
ONTARIO
L4W2P5

Agent

PERLEY-ROBERTSON, HILL & MCDUGALL
LLP
1400 - 340 ALBERT STREET, OTTAWA,
ONTARIO, K1R0A5

DÉTAILS DE LA MARQUE DE COMMERCE

Registered Home Inspector-OAHI

Type de la marque de commerce
Mot

Services

Classe 37

(1) Services d'inspecteur de maisons; services d'inspecteur de maisons et de biens; services d'association pour la promotion des intérêts d'inspecteurs de maisons et de biens; services liés à l'exploitation d'une association professionnelle d'inspecteurs de maisons et de biens, notamment formation, relations publiques, admission de membres, maintien d'un registre public des membres ainsi que du statut et du niveau des membres, évaluation des compétences, élaboration et maintien de normes de pratique, élaboration et maintien d'un code d'éthique et mesures disciplinaires concernant les membres, ayant tous trait aux services d'inspection de maisons et de biens.

Classe 41

(2) Publication et distribution de bulletins d'information et de brochures concernant les services d'inspection de maisons et de biens; services éducatifs, notamment séminaires, conférences et séances de formation ayant trait aux services d'inspection de maisons et de biens; sensibilisation du public concernant les services d'inspection de maisons et de biens; offre d'information ayant trait aux services d'inspection de maisons par un site Web.

Numéro de la demande 1,853,144
Langue de la demande Anglais

Date de production 2017-08-18

DÉTAILS DU REQUÉRANT ET DE L'AGENT

Requérant

Ontario Association of Home Inspectors
205-1515 Matheson Blvd E
Mississauga
ONTARIO
L4W2P5

Agent

PERLEY-ROBERTSON, HILL & MCDUGALL
LLP
1400 - 340 ALBERT STREET, OTTAWA,
ONTARIO, K1R0A5

DÉTAILS DE LA MARQUE DE COMMERCE

OAHI Registered Home Inspector

Type de la marque de commerce
Mot

Services

Classe 37

(1) Services d'inspecteur de maisons; services d'inspecteur de maisons et de biens; services d'association pour la promotion des intérêts d'inspecteurs de maisons et de biens; services liés à l'exploitation d'une association professionnelle d'inspecteurs de maisons et de biens, notamment formation, relations publiques, admission de membres, maintien d'un registre public des membres ainsi que du statut et du niveau des membres, évaluation des compétences, élaboration et maintien de normes de pratique, élaboration et maintien d'un code d'éthique et mesures disciplinaires concernant les membres, ayant tous trait aux services d'inspection de maisons et de biens.

Classe 41

(2) Publication et distribution de bulletins d'information et de brochures concernant les services d'inspection de maisons et de biens; services éducatifs, notamment séminaires, conférences et séances de formation ayant trait aux services d'inspection de maisons et de biens; sensibilisation du public concernant les services d'inspection de maisons et de biens; offre d'information ayant trait aux services d'inspection de maisons par un site Web.

Numéro de la demande 1,860,364

Date de production 2017-09-29

Langue de la demande Anglais

DÉTAILS DU REQUÉRANT ET DE L'AGENT

Requérant

Praemo Inc.
4 Wesleyan Crt
Ancaster
ONTARIO
L9G5C5

Agent

MILLER THOMSON LLP
ACCELERATOR BUILDING, 295 HAGEY
BLVD., SUITE 300, WATERLOO, ONTARIO,
N2L6R5

DÉTAILS DE LA MARQUE DE COMMERCE

RAZOR

Type de la marque de commerce

Mot

Produits

Classe 09

Logiciels téléchargeables pour services d'automatisation et de collecte de données au moyen de logiciels propriétaires pour l'évaluation, l'analyse et la collecte de données statistiques de production sur les activités de champs de pétrole et de gaz; logiciels pour la gestion de bases de données; logiciels téléchargeables pour l'exploration de données; logiciels téléchargeables pour la surveillance de systèmes informatiques à des fins de sécurité; logiciels pour utilisation relativement à un réseau de véhicules et de bâtiments comprenant des appareils électroniques, des logiciels, des capteurs et une connectivité de réseau; logiciels pour la surveillance et la communication électroniques des propriétés physiques de biens industriels.

Services

Classe 42

Services de surveillance de biens industriels, nommément services de surveillance de systèmes informatiques, surveillance de systèmes informatiques par accès à distance et surveillance de systèmes informatiques pour la détection de pannes; consultation en sécurité informatique; consultation en logiciels; consultation en matière de conception et de développement de matériel informatique; services de consultation ayant trait aux logiciels; services de logiciel-service (SaaS) et services de plateforme-service (PaaS), tout ce qui précède offrant des logiciels pour utilisation relativement à un réseau de véhicules et de bâtiments comprenant des appareils électroniques, des logiciels, des capteurs et une connectivité de réseau.

Numéro de la demande 1,866,160

Date de production 2017-11-03

Langue de la demande Anglais

DÉTAILS DU REQUÉRANT ET DE L'AGENT

Requérant

Registered Nurses' Association of Ontario
500-4211 Yonge Street
Toronto
ONTARIO
M2P2A9

Agent

MARKS & CLERK
33 Yonge Street, , Suite 300, Toronto,
ONTARIO, M5E1G4

DÉTAILS DE LA MARQUE DE COMMERCE

Type de la marque de commerce

Dessin

Représentation visuelle



Produits

Classe 09

(1) Enregistrements téléchargeables de webinaires dans les domaines des soins aux malades, de la promotion de carrière, du développement des compétences en leadership, du réseautage d'affaires, du réseautage social, du réseautage professionnel, du mentorat pour les professionnels de la santé et de la gestion financière.

(2) Brochures électroniques téléchargeables, magazines, périodiques, porte-documents, bulletins d'information, dépliants d'information, articles, documents d'information dans les domaines des soins aux malades, de la promotion de carrière, du développement des compétences en leadership, du réseautage d'affaires, du réseautage social, du réseautage professionnel, du mentorat et de la gestion financière.

Classe 16

(3) Brochures imprimées, magazines, périodiques, porte-documents, bulletins d'information, dépliants d'information, articles, lettres et documents d'information et de nouvelles dans les domaines des soins aux malades, de la promotion de carrière, du développement des compétences en leadership, du réseautage d'affaires, du réseautage social, du réseautage professionnel, du mentorat et de la gestion financière.

Services

Classe 35

(1) Offre d'information par un site Web dans les domaines de la promotion de carrière, du développement des compétences en leadership, du réseautage d'affaires, du réseautage professionnel et du mentorat pour les professionnels de la santé; services de publicité, nommément évènements et information publicitaires sur les produits et les services de tiers sur un site Web; services d'association pour promouvoir les intérêts des professionnels de la santé, des administrateurs de soins de santé et des étudiants en soins infirmiers dans les domaines des soins aux malades, de la promotion de carrière, du développement des compétences en leadership, du réseautage professionnel, du réseautage d'affaires, du mentorat professionnel et du mentorat d'affaires ainsi que de la gestion financière d'établissements de santé; services de consultation dans les domaines de la promotion de carrière, du développement des compétences en leadership, du réseautage d'affaires, du réseautage professionnel pour les professionnels de la santé.

Classe 36

(2) Gestion financière d'établissements de santé; services éducatifs, nommément offre de bourses d'études, de prix et de subventions; services de consultation dans le domaine de la gestion financière.

(3) Offre d'information sur un site Web dans le domaine de la gestion financière d'établissements de santé.

Classe 41

(4) Organisation et tenue de conférences, de webinaires, de séminaires, de réunions, d'évènements de réseautage et de cours dans les domaines des soins aux malades, de la promotion de carrière, du développement des compétences en leadership, du réseautage d'affaires, du réseautage professionnel, du mentorat des professionnels de la santé et de la gestion financière d'établissements de santé; services éducatifs, nommément prix et bourses de recherche dans les domaines des soins aux malades, de la promotion de carrière, du développement des compétences en leadership, du réseautage d'affaires, du réseautage professionnel, du mentorat des professionnels de la santé et de la gestion financière d'établissements de santé.

(5) Offre d'information sur un site Web dans le domaine du mentorat pour les professionnels de la santé; services de consultation dans le domaine du mentorat pour les professionnels de la santé.

Classe 44

(6) Services de consultation dans le domaine des soins aux malades; offre d'information dans le domaine des soins aux malades par un site Web.

Classe 45

(7) Organisation et tenue de conférences, de webinaires, de séminaires, de réunions, d'évènements de réseautage et de cours dans le domaine du réseautage social; services éducatifs, nommément prix et bourses de recherche dans le domaine du réseautage social; offre d'information sur un site Web dans le domaine du réseautage social.

(8) Offre d'information sur un site Web dans le domaine du réseautage social.

Numéro de la demande 1,866,755

Date de production 2017-11-07

Langue de la demande Anglais

DÉTAILS DU REQUÉRANT ET DE L'AGENT

Requérant

Canadian Association of Insolvency and
Restructuring Professionals
277 Wellington Street West
Toronto
ONTARIO
M5V3H2

Agent

GOODMANS LLP
ATTN: INTELLECTUAL PROPERTY GROUP,
BAY ADELAIDE CENTRE, 333 BAY STREET,
SUITE 3400, TORONTO, ONTARIO, M5H2S7

DÉTAILS DE LA MARQUE DE COMMERCE

Type de la marque de commerce

Dessin

Représentation visuelle



Rebuilding Success • Rétablir le succès

Services

Classe 35

(1) Services d'association pour la promotion des intérêts des membres, à savoir de syndic et d'autres personnes prenant part à l'administration de dossiers d'insolvabilité, à des examens d'entreprises, à la restructuration d'entreprises, au redressement d'entreprises en difficulté et aux services de conseil connexes; services de représentation pour la promotion des services des membres, à savoir examens d'entreprises, restructuration d'entreprises, redressement d'entreprises en difficulté et services de conseil connexes ainsi que protéger l'intérêt public connexe; services d'association représentant les opinions et les intérêts communs des professionnels de l'insolvabilité et de la restructuration en ce qui concerne les lois et les politiques; services d'établissement et de promotion de la coopération entre les professionnels de l'insolvabilité et de la restructuration relativement au travail des syndic, des séquestres, des gestionnaires, des agents, des liquidateurs et des superviseurs prenant part à l'administration de dossiers d'insolvabilité, à des examens d'entreprises, à la restructuration d'entreprises et au redressement d'entreprises en difficulté.

Classe 45

(2) Services d'établissement et de promotion de normes de pratique professionnelle pour les membres relativement au travail des syndic, des séquestres, des gestionnaires, des agents, des liquidateurs, des superviseurs et d'autres personnes prenant part à l'administration de dossiers d'insolvabilité, à des examens d'entreprises, à la restructuration d'entreprises et au redressement d'entreprises en difficulté au Canada; services de réglementation ayant trait à la discipline et à la déontologie des membres.

Numéro de la demande 1,867,357

Date de production 2017-11-10

Langue de la demande Anglais

DÉTAILS DU REQUÉRANT ET DE L'AGENT

Requérant

Bolt Threads, Inc.
5858 Horton Street, Suite 400
Emeryville, CA 94608
UNITED STATES OF AMERICA

Agent

RIDOUT & MAYBEE LLP
5500 North Service Road, Suite 101,
Burlington, ONTARIO, L7L6W6

DÉTAILS DE LA MARQUE DE COMMERCE

MICROSILK

Type de la marque de commerce

Mot

Produits

Classe 22

(1) Fibres et filaments protéiques de soie naturels et synthétiques pour la fabrication de tissus, de textiles, de fils et de tapis, fibres et filaments synthétiques pour la fabrication de tissus, de textiles, de fils et de tapis, fibres de fils, fibres, en l'occurrence rembourrure, nommément bourre non faite de caoutchouc, de plastique ni de papier, en l'occurrence rembourrure et plumes pour le rembourrage, tous les produits susmentionnés étant faits entièrement ou principalement de soie, de soie d'araignée, de soie technique et de soie d'araignée technique.

Classe 23

(2) Fil, fil de fibres mélangées, fil de soie, fil de soie d'araignée, fils pour la confection de textiles, de vêtements ainsi que de mobilier et d'articles décoratifs pour la maison, fil synthétique, fil personnalisable, fils, et fils de fibres semi-synthétiques, à savoir fil de fibres naturelles traité chimiquement, fil de fibres naturelles, tous les produits susmentionnés étant faits entièrement ou principalement de soie, de soie d'araignée, de soie technique et de soie d'araignée technique; fils naturels faits entièrement ou principalement de soie d'araignée; fil de fibres protéiques naturelles, fil protéique naturel, fils personnalisables et fils de fibres protéiques, tous les produits susmentionnés étant faits entièrement ou principalement de soie, de soie d'araignée, de soie technique et de soie d'araignée technique.

Classe 24

(3) Tissus naturels faits principalement de soie et de soie d'araignée et tissus de fibres protéiques naturels faits entièrement ou principalement de soie, de soie d'araignée, de soie d'araignée technique et de soie technique; tissus faits principalement de soie, nommément de soie d'araignée technique et de soie technique, de soie d'araignée et tissus de fibres protéiques naturels faits entièrement ou principalement de soie, de soie d'araignée, de soie d'araignée technique et de soie technique; tissus faits de soie d'araignée, nommément de soie d'araignée technique.

Classe 25

(4) Vêtements, nommément vêtements de sport, à savoir chandails, pantalons, shorts, sous-vêtements longs, vêtements de dessous, chapeaux, chaussettes et foulards, vestes, tous les produits susmentionnés étant faits entièrement ou principalement de soie, de soie d'araignée, de

soie technique et de soie d'araignée technique; vêtements de luxe prêts à porter, notamment hauts, vestes, pantalons, cravates, chaussettes, robes, chandails et costumes, tous les produits susmentionnés étant faits entièrement ou principalement de soie, de soie d'araignée, de soie technique et de soie d'araignée technique; articles chaussants, notamment chaussures, bottes, sandales, pantoufles et tongs, tous les produits susmentionnés étant faits entièrement ou principalement de soie, de soie d'araignée, de soie technique et de soie d'araignée technique.

Numéro de la demande 1,872,888
Langue de la demande Anglais

Date de production 2017-12-13

DÉTAILS DU REQUÉRANT ET DE L'AGENT

Requérant
ELECTRICAL AND ELECTRONIC
CONTROLS (EEC) LTD.
17 Stewart Crt
Orangeville
ONTARIO
L9W3Z9

Agent
OLLIP P.C.
Gladwin Business Park, 2212 Gladwin
Crescent, Building B, Unit B4, Ottawa,
ONTARIO, K1B5N1

DÉTAILS DE LA MARQUE DE COMMERCE

Type de la marque de commerce
Dessin

Représentation visuelle



Produits

Classe 09

Commandes de moteurs industriels, nommément interrupteurs de courant électrique pour détecter les problèmes d'alimentation et protéger les sources d'alimentation, minuteries, interrupteurs au pied, interrupteurs de fin de course, interrupteurs de sécurité, interrupteurs coupe-charge, sectionneurs à fusibles servant à la mise sous tension et hors tension pour la protection contre les courts-circuits et les surtensions, interrupteurs à solénoïde, contacteurs électriques, relais électriques, relais de surcharge thermique et relais de commutation; connecteurs pour circuits électroniques; cartes de circuits imprimés électroniques; conducteurs électroniques pour cartes de circuits imprimés; conducteurs électroniques pour circuits intégrés; circuits intégrés électroniques; minuteries; condensateurs; relais et transformateurs électriques; transformateurs de tension électrique; régulateurs de tension; limiteurs de surtension.

Numéro de la demande 1,883,261

Date de production 2018-02-14

Langue de la demande Anglais

DÉTAILS DU REQUÉRANT ET DE L'AGENT

Requérant

VGW HOLDINGS LIMITED
Level 11, 15-17 William Street
Perth, Western Australia 6000
AUSTRALIA

Agent

KENNETH R. CLARK
(AIRD & BERLIS LLP), BROOKFIELD PLACE,
SUITE 1800, 181 BAY STREET, BOX 754,
TORONTO, ONTARIO, M5J2T9

DÉTAILS DE LA MARQUE DE COMMERCE

SUPER DAZZLING 7's

Type de la marque de commerce

Mot

Produits

Classe 09

Logiciels, nommément logiciels de jeux de casino et de machine à sous et de jeux de casino et de machine à sous en ligne; logiciels téléchargeables et logiciels d'application téléchargeables contenant des jeux de casino, de machine à sous et de loterie promotionnelle; logiciels pour jeux de loterie promotionnelle; logiciels pour jeux à caractère social, y compris jeux de loterie promotionnelle à caractère social; logiciels pour jeux de hasard offerts sur toute plateforme informatique, y compris consoles de jeu à vocation spéciale, téléphones mobiles, ordinateurs tablettes et machines à sous vidéo.

Services

Classe 38

(1) Offre d'accès à un site Web contenant des jeux en ligne; offre d'accès à un site Web contenant un portail en ligne pour l'exploitation et la coordination de jeux, de tournois et de ligues à des fins récréatives; services de divertissement, nommément offre de jeux en ligne de casino et de machine à sous, de loteries promotionnelles et de jeux informatiques à caractère social; offre d'accès à un site Web contenant des jeux de casino en ligne, nommément des loteries promotionnelles et des services de loterie; offre d'accès à un site Web contenant des jeux de divertissement téléchargeables et non téléchargeables; offre d'accès à un site Web présentant des services de divertissement, nommément offre d'environnements virtuels dans lesquels les utilisateurs peuvent interagir par des jeux sociaux à des fins de divertissement et de jeu; offre d'accès à un site Web contenant des systèmes de paiement de primes obtenues en jouant à des appareils de jeu virtuels, nommément systèmes de paiement de primes pour appareils de jeu; offre d'accès à un site Web présentant des services de divertissement, nommément offre d'environnements virtuels dans lesquels les utilisateurs peuvent interagir par des jeux sociaux à des fins récréatives, de loisir ou de divertissement, nommément offre de jeux de casino et de machine à sous, de loteries promotionnelles et de jeux informatiques.

Classe 41

(2) Services de jeu en ligne, nommément offre de jeux de casino et de machine à sous, de loteries promotionnelles et de jeux informatiques à caractère social en ligne; services de casino.

Numéro de la demande 1,885,910**Date de production** 2018-03-02**Langue de la demande** Anglais

DÉTAILS DU REQUÉRANT ET DE L'AGENT

Requérant

Attraqt Limited
3 Waterhouse Square
138 Holborn
London EC1N 2SW
UNITED KINGDOM

Agent

BENNETT JONES LLP
4500 BANKERS HALL EAST, 855 - 2ND
STREET S.W., CALGARY, ALBERTA, T2P4K7

DÉTAILS DE LA MARQUE DE COMMERCE

ATTRAQT

Type de la marque de commerce

Mot

Produits**Classe 09**

Logiciels pour le commerce électronique, nommément logiciels de commerce électronique permettant aux utilisateurs d'effectuer des opérations commerciales électroniques par un réseau informatique mondial; logiciels pour des services de vente au détail en ligne, nommément logiciels pour l'exploitation d'une boutique en ligne; logiciels pour la collecte de données concernant les habitudes d'achat des consommateurs; logiciels pour le traitement administratif de commandes, nommément logiciels permettant aux utilisateurs de traiter des commandes électroniquement dans une boutique en ligne; logiciels pour le contrôle des stocks; logiciels pour la gestion de la chaîne logistique, nommément logiciels pour la gestion et le contrôle de calendriers de production, de calendriers d'expédition, d'achats de matériaux, des stocks et de comptes; logiciels ayant trait à la prise en charge d'opérations financières, nommément logiciels permettant aux utilisateurs d'effectuer des opérations financières par un réseau informatique mondial; logiciels pour le merchandising en ligne, nommément logiciels pour la présentation des produits et des services de tiers par un réseau informatique mondial à des fins de vente au détail; logiciels pour la promotion des produits et des services de tiers, nommément logiciels pour la promotion des produits et des services de tiers par des publicités sur des sites Web ou des publicités offertes par un réseau informatique mondial; logiciels moteurs de recherche; logiciels pour l'offre de services de moteur de recherche; logiciels de commerce électronique donnant accès à des bases de données électroniques et permettant de les consulter; logiciels pour la création de sites Web dynamiques; logiciels de gestion de contenu Web; logiciels pour la navigation sur des sites Web; logiciels pour des tests de rendement de sites Web; logiciels pour l'analyse de données commerciales dans les domaines du commerce électronique, des magasins de détail en ligne et du merchandising; logiciels téléchargeables pour utilisation comme interface de programmation d'applications (API) dans les domaines du commerce électronique, des magasins de détail en ligne et du merchandising; logiciels pour la publicité en ligne des produits et des services de tiers par des médias électroniques, plus précisément par Internet; logiciels pour l'intégration de publicité en ligne dans des sites Web; logiciels pour l'intégration de publicité personnalisée dans des sites Web; logiciels pour la conception de publicité en ligne sur des sites Web; logiciels pour le marketing en ligne des produits et des services de tiers; logiciels pour des services de

comparaison de prix en ligne; logiciels pour l'offre de recommandations de produits en ligne, nommément logiciels pour l'offre d'information en ligne aux utilisateurs ayant trait à des produits; applications pour appareils mobiles dans le domaine du commerce électronique, nommément applications logicielles de commerce électronique permettant aux utilisateurs d'effectuer des opérations commerciales électroniques par un réseau informatique mondial.

Services

Classe 35

(1) Services de présentation à des fins de merchandising pour des tiers; merchandising en ligne, nommément présentation des produits et des services de tiers par un réseau de communication mondial à des fins de vente au détail; promotion des produits et des services de tiers sur Internet, nommément promotion des produits et des services de tiers par des publicités sur des sites Web ou des publicités offertes par un réseau informatique mondial; offre de services de publicité, nommément publicité des produits et des services de tiers; services de publicité en ligne, nommément publicité des produits et des services de tiers en ligne; offre d'espace sur des sites Web pour la publicité de produits et de services; promotion des produits et des services de tiers par des publicités sur des sites Web; marketing direct des produits et des services de tiers; services de comparaison de prix en ligne; services de vente au détail de logiciels, nommément vente au détail de logiciels; services d'analyse et de présentation de statistiques à des fins commerciales; consultation en publicité et en gestion des affaires; services de consultation ayant trait au traitement administratif de commandes; services de consultation ayant trait à la gestion de la chaîne logistique; services de consultation ayant trait au commerce électronique, nommément offre de services d'information et de conseil ayant trait au commerce électronique.

Classe 41

(2) Services de formation dans les domaines des logiciels, de la conception Web ou du développement Web, de la conception et du développement de sites Web dynamiques, de la conception de moteurs de recherche ou de bases de données; services de formation dans le domaine du commerce électronique, nommément services de formation destinés aux commerçants pour l'utilisation d'applications logicielles de commerce électronique permettant aux utilisateurs d'effectuer des opérations commerciales électroniques par un réseau informatique mondial; services de formation dans le domaine du merchandising, nommément services de formation permettant aux commerçants de présenter leurs produits et services par un réseau de communication mondial à des fins de vente au détail; services de formation sur la planification stratégique ayant trait à la publicité, à la promotion, au marketing et aux affaires; organisation et tenue de webinaires dans les domaines des logiciels, de la conception Web ou du développement Web, de la conception et du développement de sites Web dynamiques, de la conception de moteurs de recherche ou de bases de données; organisation et tenue de webinaires dans le domaine du commerce électronique, nommément organisation et tenue de webinaires destinés aux commerçants pour l'utilisation d'applications logicielles de commerce électronique permettant aux utilisateurs d'effectuer des opérations commerciales électroniques par un réseau informatique mondial; organisation et tenue de webinaires dans le domaine du merchandising, nommément des services de formation permettant aux commerçants de présenter leurs produits et services par un réseau de communication mondial à des fins de vente au détail; organisation et tenue de webinaires dans le domaine de la planification stratégique ayant trait à la publicité, à la promotion, au marketing et aux affaires.

Classe 42

(3) SaaS pour le commerce électronique, nommément logiciel-service de commerce électronique permettant aux utilisateurs d'effectuer des opérations commerciales électroniques par un réseau

informatique mondial; SaaS pour des services de vente au détail en ligne, nommément logiciel-service pour l'exploitation d'une boutique en ligne; offre de logiciels en ligne non téléchargeables pour le commerce électronique, nommément de logiciels en ligne non téléchargeables de commerce électronique permettant aux utilisateurs d'effectuer des opérations commerciales électroniques par un réseau informatique mondial; offre de logiciels en ligne non téléchargeables pour des services de vente au détail en ligne, nommément de logiciels en ligne non téléchargeables pour la gestion des affaires de magasins de vente au détail et de vente au détail en ligne; SaaS pour la collecte de données concernant les habitudes d'achat des consommateurs; offre de logiciels en ligne non téléchargeables pour la collecte de données concernant les habitudes d'achat des consommateurs; SaaS pour le traitement administratif de commandes, nommément logiciel-service permettant aux utilisateurs de traiter des commandes électroniquement dans une boutique en ligne; SaaS pour le contrôle des stocks; SaaS pour la gestion de la chaîne logistique, nommément logiciel-service pour la gestion et le contrôle de calendriers de production, de calendriers d'expédition, d'achats de matériaux, des stocks et de comptes; SaaS ayant trait à la prise en charge d'opérations financières, nommément logiciel-service permettant aux utilisateurs d'effectuer des opérations financières par un réseau informatique mondial; offre de logiciels en ligne non téléchargeables pour le traitement administratif de commandes nommément de logiciels en ligne non téléchargeables permettant aux utilisateurs de traiter des commandes électroniquement dans une boutique en ligne; offre de logiciels en ligne non téléchargeables pour le contrôle des stocks; offre de logiciels en ligne non téléchargeables pour la gestion de la chaîne logistique, nommément offre de logiciels en ligne non téléchargeables pour la gestion et le contrôle de calendriers de production, de calendriers d'expédition, d'achats de matériaux, des stocks et de comptes; offre de logiciels en ligne non téléchargeables ayant trait à la prise en charge d'opérations financières, nommément de logiciels en ligne non téléchargeables permettant aux utilisateurs d'effectuer des opérations financières par un réseau informatique mondial; SaaS pour le marchandisage en ligne, nommément SaaS pour la présentation des produits et des services de tiers par un réseau de communication mondial à des fins de vente au détail; SaaS pour la promotion des produits et des services de tiers, nommément logiciel-service pour la promotion des produits et des services de tiers par des publicités sur des sites Web ou des publicités offertes par un réseau informatique mondial; offre de logiciels en ligne non téléchargeables pour le marchandisage en ligne, nommément offre de logiciels en ligne non téléchargeables pour la présentation des produits et des services de tiers dans les médias par un réseau de communication mondial à des fins de vente au détail; offre de logiciels en ligne non téléchargeables pour la promotion des produits et des services de tiers, nommément offre de logiciels en ligne non téléchargeables pour la promotion des produits et des services de tiers par des publicités sur des sites Web ou des publicités offertes par un réseau informatique mondial; SaaS pour l'offre de services de moteur de recherche; SaaS donnant accès à des bases de données électroniques et permettant de les consulter; offre de logiciels en ligne non téléchargeables pour l'offre de services de moteur de recherche; offre de logiciels en ligne non téléchargeables donnant accès à des bases de données électroniques et permettant de les consulter; SaaS pour la création de sites Web dynamiques; SaaS pour la gestion de contenu Web; SaaS pour la navigation sur des sites Web; SaaS pour des tests de rendement de sites Web; offre de logiciels en ligne non téléchargeables pour la création de sites Web dynamiques; offre de logiciels en ligne non téléchargeables pour la gestion de contenu Web; offre de logiciels en ligne non téléchargeables pour la navigation sur des sites Web; offre de logiciels en ligne non téléchargeables pour des tests de rendement de sites Web; SaaS pour utilisation comme interface de programmation d'applications (API) dans les domaines du commerce électronique, des magasins de détail en ligne et du marchandisage; offre de logiciels en ligne non téléchargeables pour utilisation comme interface de programmation d'applications (API) dans les domaines du

commerce électronique, des magasins de détail en ligne et du merchandising; SaaS pour la publicité des produits et des services de tiers; SaaS pour l'intégration de publicité en ligne dans des sites Web; SaaS pour la conception de publicité en ligne sur des sites Web; logiciels en ligne non téléchargeables pour la publicité des produits et des services de tiers par des médias électroniques, plus précisément par Internet; offre de logiciels en ligne non téléchargeables pour l'intégration de publicité en ligne dans des sites Web; offre de logiciels en ligne non téléchargeables pour l'intégration de publicité personnalisée dans des sites Web; offre de logiciels en ligne non téléchargeables pour la conception de publicité en ligne sur des sites Web; SaaS pour des services de comparaison de prix en ligne; offre de logiciels en ligne non téléchargeables pour des services de comparaison de prix en ligne; conception et développement de logiciels; conception et développement de logiciels pour le commerce électronique; conception et développement de logiciels pour le merchandising; conception et développement de logiciels pour des services de vente au détail en ligne; conception et développement de logiciels pour l'offre de services de vente au détail en ligne personnalisés; conception et développement de logiciels pour la collecte de données concernant les consommateurs pour l'offre de services de vente au détail en ligne personnalisés; conception et développement de logiciels pour l'optimisation ou la personnalisation d'expériences clients en matière de commerce électronique; conception et développement de logiciels pour la communication; conception et développement de logiciels pour la recherche sur Internet ou dans des bases de données; conception et développement de logiciels pour la création, la maintenance ou l'essai de sites Web; conception et développement de logiciels pour l'analyse de données; conception et développement de logiciels pour la publicité ou le marketing; conception et développement de logiciels pour des services de comparaison de prix ou de recommandation de produits en ligne; hébergement de plateformes de commerce électronique sur Internet; programmation de logiciels pour plateformes de commerce électronique; services de conception de moteurs de recherche; offre de moteurs de recherche pour Internet; offre de moteurs de recherche de données par des réseaux de communication; offre de moteurs de recherche de données provenant de bases de données en ligne; conception et construction de sites Web; hébergement de sites Web; maintenance de sites Web pour des tiers; mise à jour de sites Web pour des tiers; offre de services de gestion de contenu Web pour des tiers; consultation ayant trait à la création et à la conception de sites Web de commerce électronique; consultation ayant trait à la gestion de contenu Web; services de consultation ayant trait aux logiciels utilisés dans le domaine du commerce électronique; consultation ayant trait à l'installation et à la configuration de logiciels; consultation ayant trait à l'intégration de logiciels; consultation ayant trait à l'intégration de logiciels à des logiciels pour la gestion d'information sur les produits, la gestion des relations avec la clientèle, la planification des ressources d'entreprise, la gestion de contenu Web et le commerce électronique.

Revendications

Date de priorité de production: 05 décembre 2017, Pays ou Bureau: ROYAUME-UNI, demande no: UK00003275275 en liaison avec le même genre de produits et en liaison avec le même genre de services

Numéro de la demande 1,892,359

Date de production 2018-04-06

Langue de la demande Anglais

DÉTAILS DU REQUÉRANT ET DE L'AGENT

Requérant

Wood Group UK Limited
15 Justice Mill Lane
Aberdeen AB11 6EQ
UNITED KINGDOM

Agent

GOWLING WLG (CANADA) LLP
SUITE 1600, 1 FIRST CANADIAN PLACE, 100
KING STREET WEST, TORONTO, ONTARIO,
M5X1G5

DÉTAILS DE LA MARQUE DE COMMERCE

Type de la marque de commerce

Dessin

Représentation visuelle



Produits

Classe 01

(1) Produits chimiques pour l'industrie, notamment alcènes, polymères, monomères, aromates, alcools, glycols, oxyde d'éthylène, oxides d'alkylène, isocyanates, amines, anhydrides, acide chlorhydrique, acide fluorhydrique, acide glycolique, acide acétique, acide formique, chlorure de potassium, chlorure de sodium, produits biochimiques pour les industries pétrolière et gazière ainsi que l'industrie des pâtes et papiers, et gaz d'installations, à savoir argon, hélium, hydrogène, oxyde d'éthylène, dioxyde de carbone, oxygène, air respirable, air comprimé, acétylène, silane, et produits chimiques de traitement des déchets pour le traitement de déchets liquides biologiques, de déchets chimiques et de déchets toxiques; résines artificielles à l'état brut; matières plastiques à l'état brut; compositions extinctrices; produits chimiques de trempe et de soudure; préparations pour l'amollissement et la soudure de métaux; fluides de forage; additifs chimiques pour boues de forage.

Classe 06

(2) Métaux communs et leurs alliages; matériaux de construction en métal, notamment planches, panneaux, parement, solins, cloisons, colonnes, doublures, rampes, brames, carreaux muraux, carreaux de sol et garnitures, ainsi que matériaux de renforcement en métal pour bâtiments, et pièces et accessoires spécialement adaptés connexes; constructions transportables en métal, notamment immeubles de bureaux transportables en métal pour chantiers de construction, digues portatives, remises portatives ainsi que pièces et accessoires spécialement adaptés connexes; matériaux en métal pour voies ferrées; câbles et fils non électriques en métal commun; serrurerie, notamment petits articles de quincaillerie en métal, à savoir vis, clous, écrous, boulons, poignées de porte et de fenêtre, boutons de porte et de fenêtre, tirettes de porte et de fenêtre, charnières de porte et fenêtre, manchons de tuyau, raccords en métal pour tuyaux, joints de dilatation pour murs et planchers, joints de dilatation pour tuyaux et conduits; tuyaux et tubes

en métal, nommément pipes à eau, tuyaux d'égout, tuyaux pour le transfert de liquides et de gaz, tuyaux pour installations de chauffage central, conduites forcées, tuyaux de descente d'eaux pluviales, conduits d'évacuation, tubes de marquage pour pipelines ainsi que tuyaux souterrains; minerais; barils en métal; bouées d'amarrage en métal ainsi que pièces et accessoires spécialement adaptés connexes; capsules en métal pour gaz comprimé ainsi que pièces et accessoires spécialement adaptés connexes; plaques en métal émaillées pour revêtements; matériaux de construction en métal laminé et coulé, nommément barres d'acier laminées à chaud, acier laminé, tuyaux souterrains laminés en acier, acier laminé et moulé, fonte; rails en métal et autres matériaux de métal pour chemins de fer ainsi que pièces et accessoires spécialement adaptés connexes; chaînes (sauf les chaînes de transmission pour véhicules terrestres); câbles et fils en métal non électriques; billes en acier; grands clous et vis en métal; raccords de dilatation en métal pour tuyaux et conduits, ainsi que pour murs et planchers; raccords de vidange pour conduits d'évacuation en métal; embrayages, tuyaux et câbles d'expansion en métal; systèmes de drainage, à savoir tuyaux et tubes d'égouts et de décharge en métal, ainsi que pièces et accessoires spécialement adaptés connexes.

Classe 07

(3) Machinerie et appareils de production de vapeur, nommément générateurs de vapeur industriels, moteurs à vapeur pour machinerie industrielle, soufflets pour machines, turbines à vapeur, ainsi que pièces et accessoires spécialement adaptés connexes; machinerie et appareils pour centrales nucléaires, nommément génératrices d'électricité ainsi que pièces et accessoires spécialement adaptés connexes; machinerie et appareils pour la transformation d'huiles, de graisses ou de pétrole et pour utilisation dans l'industrie chimique, nommément agitateurs, mélangeurs, machines de calcination, désintégateurs, machines d'émulsion, appareils d'extraction, séparateurs, ainsi que pièces et accessoires spécialement adaptés connexes; moteurs à usage industriel ainsi que pièces et accessoires spécialement adaptés connexes; valves, à savoir pièces de machine; accouplements et organes de transmission de machine ainsi que pièces et accessoires spécialement adaptés connexes; machines et équipement de machines pour l'industrie, nommément génératrices, éjecteurs d'air à vapeur, ainsi que pièces et accessoires spécialement adaptés connexes; machines-outils, nommément concasseurs de roches, broyeurs à percussion, broyeurs de charbon, tritureuses, convoyeurs, courroies transporteuses, centrifugeuses, coalesceurs, à savoir pièces de machine, compresseurs pour machines, mélangeurs ainsi que pièces connexes, tous pour l'exploitation minière industrielle et commerciale; machines et équipement de machines pour le raffinage de pétrole ainsi que pièces et accessoires spécialement adaptés connexes; machines et équipement de machines pour le traitement d'huiles lubrifiantes ainsi que pièces et accessoires spécialement adaptés connexes; condenseurs de vapeur ainsi que pièces et accessoires spécialement adaptés connexes; machines et équipement de machines à usage industriel, nommément pompes centrifuges et pompes à vide, ainsi que pièces et accessoires spécialement adaptés connexes; machines et équipement de machines à usage industriel, nommément pour la production d'électricité et pour le nettoyage de gaz de combustion, ainsi que pièces et accessoires spécialement adaptés connexes; machines et équipement de machines pour la production d'électricité en tant que sous-produit de l'incinération de déchets, ainsi que pièces et accessoires spécialement adaptés connexes; pièces et accessoires pour installations et appareils industriels pour la transformation d'huiles, de graisses et de pétrole; soupapes de ventilation pour la récupération de chaleur pour moteurs ainsi que pièces et accessoires spécialement adaptés connexes; installations et appareils industriels hydrauliques de pressage, de découpage et d'extraction de solvant pour traitement et la récupération d'huiles, de graisses et de pétrole, de produits pétroliers et de dérivés du pétrole ainsi que pièces et accessoires spécialement adaptés connexes.

Classe 09

(4) Instruments scientifiques, nautiques, géodésiques, télégraphiques, photographiques, cinématographiques et optiques, nommément instruments de laboratoire à circuit d'écoulement, sondes à hydrogène, sondes de résistance électriques, fils de télégraphe, câbles électriques et optiques, périscopes à fibres optiques, capteurs de gaz à fibres optiques, capteurs d'humidité à fibres optiques, capteurs de niveau de liquide à fibres optiques, capteurs thermiques à fibres optiques, capteurs de vibrations à fibres optiques, ainsi que pièces et accessoires spécialement adaptés connexes; instruments de pesée, de signalisation et de mesure nommément indicateurs de concentration, compteurs électriques, viscosimètres (gel), magnétomètres, appareils de mesure du cisaillement, gravimètres de puits, débitmètres, dynamomètres, inclinomètres, compteurs de gaz, compteurs d'eau, vibromètres, viscosimètres, porosimètres, densitomètres à rayons gamma, densimètres de fluides nucléaires, tensiomètres, magnétomètres, balances industrielles pour les industries de l'exploitation minière, pétrolière et gazière, balances chimiques pour biocarburants, balises lumineuses à des fins de sécurité ou d'avertissement, racleurs munis d'instruments pour enregistrer la corrosion des pipelines, ainsi que pièces et accessoires spécialement adaptés connexes; instruments électriques, nommément appareils de commande, à savoir thermostats, panneaux électriques, systèmes de commande électrique pour systèmes de chauffage et de climatisation, régulateurs électriques pour moteurs de machinerie industrielle, commandes électriques pour systèmes de gicleurs d'urgence, appareils électrodynamiques pour la commande à distance d'aiguilles de chemin de fer, ainsi que pièces et accessoires connexes; vêtements pour la protection contre le feu, les blessures, les accidents et l'irradiation; équipement de protection contre le feu, les blessures, les accidents et l'irradiation, nommément avertisseurs d'incendie, panneaux de commande pour avertisseurs d'incendie, systèmes d'alarme-incendie, couvertures antifeu, bateaux-pompes, seaux à incendie, échelles de sauvetage, boyau d'incendie, lances d'incendie, gicleurs d'incendie, filets de protection contre les accidents, ainsi que pièces et accessoires spécialement adaptés connexes; vêtements de sécurité pour la protection contre les accidents et les blessures; extincteurs, ainsi que pièces et accessoires spécialement adaptés connexes; détecteurs d'incendie ainsi que pièces et accessoires connexes; détecteurs de fumée ainsi que pièces et accessoires connexes; systèmes de contrôle de la combustion, nommément capteurs de pression, de température, de flammes et de gaz, analyseurs de gaz, configurations de valves; logiciels pour l'exploitation de modélisation de réservoirs pour le génie pétrolier, gazier et minier, pour favoriser la production de pétrole et de gaz ainsi que pour la production de rapports concernant l'entretien, la gestion et la révision de turbines à gaz industrielles pour l'exploitation de services de réparation dans les domaines du pétrole et du gaz; périodiques électroniques téléchargeables, en l'occurrence sur le génie, le soutien à la production, la gestion de l'entretien ainsi que les services de révision et de réparation de turbines à gaz industrielles dans les domaines du pétrole et du gaz; appareils de télécommunication, nommément réseaux électriques, terminaux pour supports de lignes d'alimentation, commutateurs de transfert automatiques, commutateurs pour appareils de télécommunication, concentrateurs, commutateurs et routeurs pour réseaux informatiques, mâts pour antennes sans fil, échangeurs téléphoniques automatiques, radios bidirectionnelles, appareils téléphoniques, micros-casques, standards téléphoniques, terminaux téléphoniques, fils téléphoniques, téléphones voix sur IP, ainsi que pièces et accessoires connexes; logiciels, matériel informatique et micrologiciels pour la collecte, l'entrée, la sortie, l'affichage, l'analyse, la communication et la production d'information et de rapports pour la gestion des affaires pour les industries minière, gazière et pétrolière; blocs d'alimentation et appareils d'alimentation électrique, nommément boîtes et unités de distribution pour l'électricité, convertisseurs électriques, panneaux de distribution électrique, transformateurs de puissance, fils d'alimentation, régulateurs de tension, ainsi que pièces et accessoires

connexes; systèmes de détection d'incendie et de gaz, nommément détecteurs d'incendie, alarmes pour la détection de gaz inflammables, détecteurs de dioxyde de carbone, détecteurs de monoxyde de carbone, détecteurs d'incendie et de fumée, avertisseurs de fuite de gaz, systèmes de détection des fuites de gaz, ainsi que pièces et accessoires connexes; aides à la navigation et appareils, instrumentation et systèmes de navigation, nommément appareils de navigation pour véhicules marins et terrestres, à savoir ordinateurs de bord, compas gyroscopiques, sextants, radars, boussoles, compas magnétiques, balises lumineuses, compteurs de vitesse, ainsi que pièces et accessoires connexes; systèmes et instrumentation de surveillance à distance, nommément logiciels téléchargeables pour la gestion, la surveillance et la mesure du traitement du pétrole et du gaz ainsi que pour la gestion des opérations et de la performance concernant le pétrole et le gaz, pour la surveillance des biens concernant les droits miniers pour l'industrie pétrolière et gazière, pour la surveillance de la production et des flux pour le traitement du gaz et du pétrole, pour la gestion d'information environnementale et de la conformité dans les domaines des obligations nationales en matière d'émission de polluants, des émissions de gaz à effet de serre et de la gestion d'incidents, ainsi que pour l'analyse et la production de rapports connexes; systèmes d'alarme à fonction de radiomessagerie et à liaison multipoint, à savoir systèmes de téléappel d'urgence; capteurs de niveau d'huile; condensateurs; appareils d'intelligence artificielle, nommément logiciels téléchargeables pour l'analyse de la performance, l'analyse statistique, l'analyse de données et la prévision automatiques dans les domaines de l'exploration pétrolière et gazière et des effets sur l'environnement; bouées de balisage et de signalisation, bouées de navigation ainsi que pièces et accessoires spécialement adaptés connexes; appareils pour centrales nucléaires, nommément appareils photo et caméras et systèmes d'exploitation informatique pour centrales nucléaires, ainsi que pièces et accessoires spécialement adaptés connexes.

Classe 11

(5) Appareils de chauffage, de production de vapeur, de réfrigération, de séchage, de ventilation, d'alimentation en eau et à usage sanitaire, nommément chaudières pour installations de chauffage, chaudières pour installations de production d'électricité, chaudières de chauffage, chaudières industrielles, chaudières de récupération, tuyaux pour chaudières de chauffage, générateurs de vapeur à récupération de chaleur, appareils de chauffage fonctionnant au gaz, au pétrole, à la biomasse et aux carburants solides, réchauffeurs d'eau d'alimentation et condenseurs de vapeur en tant que pièces d'installations de chauffage, systèmes CVCA, appareils de séchage pour systèmes de chauffage, de ventilation, systèmes de climatisation et systèmes de réfrigération, équipement de traitement de l'eau, nommément appareils à osmose inverse et de dessalement, ainsi que pièces et accessoires spécialement adaptés connexes; installations de ventilation pour la récupération de chaleur dans l'air ainsi que pièces et accessoires spécialement adaptés connexes; fours et fourneaux à contre-courant pour le traitement des déchets ainsi que pièces et accessoires spécialement adaptés connexes; installations pour la production de vapeur et d'énergie nucléaire, nommément générateurs nucléaires, ainsi que pièces et accessoires spécialement adaptés connexes; installations de tour de raffinage chimique à usage industriel pour l'industrie pétrolière et gazière ainsi que pièces et accessoires spécialement adaptés connexes; générateurs de vapeur ainsi que pièces et accessoires spécialement adaptés connexes; ventilateurs pour échangeurs de chaleur ainsi que pièces et accessoires spécialement adaptés connexes; ventilateurs récupérateurs de chaleur ainsi que pièces et accessoires spécialement adaptés connexes; unités de récupération de vaporeur pour l'industrie pétrolière et gazière; chauffe-eau; appareils de chauffage à combustible ainsi que pièces et accessoires spécialement adaptés connexes; appareils de chauffage industriels ainsi que pièces et accessoires spécialement adaptés connexes; fours de séchage ainsi que pièces et accessoires spécialement

adaptés connexes; fours de séchage rotatifs (à usage industriel) ainsi que pièces et accessoires spécialement adaptés connexes; condensateurs de gaz autres que des pièces de machines; surchauffeurs ainsi que pièces et accessoires spécialement adaptés connexes; désurchauffeurs ainsi que pièces et accessoires spécialement adaptés connexes; désalinisateurs ainsi que pièces et accessoires spécialement adaptés connexes; réchauffeurs d'air ainsi que pièces et accessoires spécialement adaptés connexes; appareils de chauffage pour l'eau d'alimentation pour chaudières de chauffage, ainsi que pièces et accessoires spécialement adaptés connexes; installations frigorifiques pour l'industrie pétrolière et gazière; colonnes de production et de condensation de vapeur pour l'industrie pétrolière et gazière; appareils de dessalement, usines de dessalement; installations d'élimination des déchets, plus précisément installations d'élimination de déchets avec valorisation énergétique des déchets, nommément incinérateurs pour l'élimination de déchets; installations et équipement de purification de l'air, nommément laveurs et appareils de nettoyage de gaz de carneau; appareils de chauffage et de refroidissement, nommément réchauffeurs d'eau d'alimentation; échangeurs de chaleur pour éliminer les gaz de combustion; brûleurs et chaudières, nommément brûleurs à gaz acide, incinérateurs thermiques, fourneaux à combustion, chambres de combustion, fours de reformage à la vapeur, fours pour l'élimination de déchets, incinérateurs pour l'élimination de déchets, fourneaux à combustion pour combustibles résiduaires, fours pour le traitement des déchets; appareils de chauffage pour le traitement des combustibles résiduaires; appareils de chauffage chimiques, pétrochimiques, au gaz et au mazout à usage industriel; appareils chimiques de lavage de gaz de combustion ainsi que pièces et accessoires connexes; appareils pour centrales nucléaires, nommément réacteurs nucléaires, ainsi que pièces et accessoires spécialement adaptés connexes; appareils de ventilation à récupération de chaleur ainsi que pièces et accessoires spécialement adaptés connexes.

Classe 12

(6) Véhicules aériens sans pilote, véhicules submersibles sans pilote, véhicules autonomes pour l'inspection des fonds marins; appareils de locomotion par voie terrestre, aérienne ou maritime, nommément embarcations marines, à savoir navires, hélicoptères, drones de photographie, locomotives, automobiles, camions.

Classe 14

(7) Métaux précieux et leurs alliages.

Classe 16

(8) Papier; carton; film plastique et contenants pour l'emballage; manuels imprimés pour logiciels pour la conception et la simulation de processus industriels.

Classe 17

(9) Caoutchouc brut; gutta-percha; gomme brute et non transformée; amiante; mica; plastiques extrudés pour la fabrication; matériaux isolants, nommément isolateurs électriques, thermiques et acoustiques, isolants électriques, fibre de verre, mousse isolante pour la construction, feuilles de métal pour l'isolation de bâtiments; tuyaux flexibles en plastique pour le transport de gaz naturel; pompes centrifuges; joints de dilatation.

Classe 21

(10) Éponges à récurer; articles de nettoyage, nommément brosses pour le nettoyage de réservoirs et de contenants, chiffons de nettoyage et de polissage, tampons en métal pour le nettoyage, seaux en plastique; laine d'acier; verre brut et mi-ouvré (sauf le verre utilisé en construction).

Classe 22

(11) Cordes, ficelle, filets commerciaux, filets en fibres de verre, filets en plastique polyestérique pour l'emballage de marchandises, auvents, bâches, voiles; poils d'animaux artificiels pour le matelassage et le rembourrage.

Services

Classe 35

(1) Services de consultation en affaires et en gestion dans les domaines du génie mécanique et du génie civil, de l'acquisition, de la gestion de construction, du soutien opérationnel aux entreprises et de la gestion d'installations; services de gestion des affaires pour le développement de projets de la conception, à la réalisation, à la mise en service et à l'administration, ainsi qu'information et conseils dans le domaine de la gestion des affaires pour le développement de projets de la conception à la réalisation; services d'affaires ayant trait à la mise en service de projets dans les industries pétrolière et gazière, l'industrie automobile, des biens de consommation, des pâtes et papiers, des produits pharmaceutiques, des produits chimiques et des polymères, des raffineries et des produits pétrochimiques, ainsi qu'information et conseils dans le domaine de la mise en service de projets dans les industries pétrolière et gazière, l'industrie automobile, des biens de consommation, des pâtes et papiers, des produits pharmaceutiques, des produits chimiques et des polymères, des raffineries et des produits pétrochimiques; services de gestion des affaires pour faciliter les opérations clés en main, ainsi qu'information et conseils dans le domaine des services de gestion des affaires pour faciliter les opérations clés en mains; services d'affaires et gestion des affaires pour des installations de traitement de pétrole et de gaz et pour des installations industrielles, ainsi qu'information et conseils dans les domaines des services d'affaires et de la gestion des affaires pour des installations de traitement de pétrole et de gaz et pour des installations industrielles; offre de techniques d'efficacité commerciale ayant trait à des processus et des installations industrielles, ainsi qu'information et conseils dans le domaine des techniques d'efficacité commerciale ayant trait à des processus et des installations industrielles; offre d'études de faisabilité commerciale, nommément d'études ayant trait à la connexion d'installations à des réseaux électriques, ainsi qu'information et conseils dans le domaine des études de faisabilité commerciale concernant la connexion d'installations à des réseaux électriques; prévision de l'offre et de la demande ainsi qu'analyse et évaluation de processus de distribution de produits pour des tiers, ainsi qu'information et conseils dans les domaines de la prévision de l'offre et de la demande ainsi que de l'analyse et de l'évaluation de processus de distribution de produits pour des tiers; services d'achat et d'approvisionnement, à savoir achat d'équipement lourd, ainsi qu'information et conseils dans les domaines de l'achat et de l'approvisionnement, à savoir de l'achat de machinerie lourde; administration des affaires, ainsi qu'information et conseils dans le domaine de l'administration des affaires; gestion des coûts de construction ainsi qu'information et conseils dans le domaine de l'estimation des coûts de construction; analyse des coûts; planification stratégique d'entreprise ainsi qu'offre d'information et de conseils dans le domaine de la planification stratégique d'entreprise; analyse du risque d'entreprise ainsi qu'offre d'information et de conseils dans le domaine de l'analyse du risque d'entreprise; conseils en affaires ayant trait à la planification financière et à la gestion des risques; gestion des entrepreneurs, planification d'entreprise, planification de projets d'affaires ainsi qu'offre d'information et de conseils dans les domaines de la gestion des entrepreneurs, de la planification d'entreprise et de la planification de projets d'affaires; gestion de personnel ainsi qu'offre d'information et de conseils dans le domaine de la gestion de personnel; services de soutien à l'administration du personnel, ainsi qu'offre d'information et de conseils dans le domaine des services de soutien à l'administration du personnel; recrutement, sélection et placement de personnel ainsi qu'offre d'information et de conseils dans les domaines du recrutement, de la sélection et du placement de personnel; mise en oeuvre de programmes de compétence pour le personnel ainsi qu'offre d'information et de

conseils dans le domaine de la mise en oeuvre de programmes de compétence pour le personnel; services d'administration de la paie pour des tiers; préparation de la paie (pour des tiers); offre d'information et de conseils dans les domaines de l'administration de la paie et de la préparation de la paie pour des tiers; services d'administration de visas et de permis de travail ainsi qu'offre d'information et de conseils dans le domaine de l'administration de visas et de permis de travail; gestion de la chaîne logistique ainsi qu'offre d'information et de conseils dans le domaine de la gestion de la chaîne logistique; services d'affaires ayant trait à l'évaluation des technologies, à l'optimisation des actifs commerciaux et à la planification des ressources des entreprises, ainsi qu'offre d'information et de conseils dans les domaines de l'évaluation des technologies, de l'optimisation des actifs commerciaux et de la planification des ressources des entreprises; préparation de documents et gestion de documents, nommément copie de documents pour des tiers, reproduction de documents, indexation de documents pour des tiers, ainsi qu'offre d'information et de conseils dans le domaine de la gestion des affaires dans le domaine des documents, et offre d'information et de conseils dans le domaine de la gestion des affaires dans le domaine des documents; gestion de données, nommément services de gestion des affaires ayant trait à la compilation et à l'analyse d'information et de données, ainsi qu'offre d'information et de conseils dans le domaine des services de gestion des affaires ayant trait à la compilation et à l'analyse d'information et de données; préparation d'études de faisabilité pour des projets d'affaire ainsi qu'offre d'information et de conseils dans le domaine de la préparation d'études de faisabilité pour des projets d'affaire; services de conseil ayant trait à la gestion des affaires et aux activités commerciales; services d'expert en rendement, nommément optimisation de la gestion des affaires concernant l'exploitation d'usines, ainsi qu'offre d'information et de conseils dans le domaine de l'optimisation de la gestion des affaires concernant l'exploitation d'usines; aide aux entreprises en matière d'exploitation d'entreprise ainsi qu'offre d'information et de conseils dans le domaine de l'aide aux entreprises en matière d'exploitation d'entreprise; services de gestion des opérations commerciales pour des services de logistique ainsi qu'offre d'information et de conseils dans le domaine des services de gestion des opérations commerciales pour des services de logistique; services de contrôle de documents ainsi qu'offre d'information et de conseils dans le domaine des services de contrôle de documents; offre de services de gestion d'urgence, ainsi qu'offre d'information et de conseils dans le domaine de l'offre de services de gestion d'urgence; services de conseil et de consultation en fiscalité; offre de services de gestion des affaires pour la réduction des coûts, l'amélioration des calendriers, la gestion des risques, la maximisation de la sécurité et la réalisation des objectifs essentiels de projets, ainsi qu'offre d'information et de conseils dans le domaines des services de gestion des affaires pour la réduction des coûts, l'amélioration des calendriers, la gestion des risques, la maximisation de la sécurité et la réalisation des objectifs essentiels de projets; services de sondage ainsi qu'offre d'information et de conseils dans le domaine des services de sondage; services d'analyse des coûts financiers; services de contrôle des coûts de projet; évaluation d'entreprise ainsi que sélection d'octroyeurs de licence et coordination d'octroyeurs de licence; services de validation de projets, nommément planification stratégique d'entreprise préalable à un projet.

Classe 36

(2) Études de faisabilité financière, et consultation dans le domaine des études de faisabilité financière; services de gestion d'actifs financiers et consultation dans le domaine des services de gestion d'actifs financiers; services de financement de projets et de montage financier, nommément gestion des risques financiers, ainsi que consultation dans le domaine de la gestion des risques financiers; analyse de placements financiers ainsi que consultation dans le domaine de l'analyse de placements financiers; services de consultation ayant trait à la finance, nommément concernant l'achat et la vente d'entreprises; consultation financière dans le secteur

de l'énergie; financement de projets énergétiques et d'ingénierie (sauf le financement par emprunt) ainsi que consultation dans le domaine du financement de projets énergétiques et d'ingénierie; financement de projets ainsi que consultation dans le domaine du financement de projets; planification financière de projets ainsi que consultation dans le domaine de la planification financière de projets; gestion de la valeur financière ainsi que consultation dans le domaine de la gestion de la valeur financière; services de gestion des fournisseurs, nommément courtage immobilier, ainsi que consultation dans le domaine des services de gestion des fournisseurs, nommément du courtage immobilier; services d'estimation des coûts de construction; services d'estimation des coûts de construction.

Classe 37

(3) Construction, installation, entretien, réparation, nettoyage, mise en service, à savoir vérification et essai de toutes les fonctions d'installations industrielles avant le début des opérations, services de déclassement, à savoir déconstruction d'installations industrielles à la fin du cycle de vie, tous pour les industries pétrolière, gazière et de l'énergie renouvelable, l'industrie automobile, les industries des biens de consommation de tiers, l'industrie des pâtes et papiers, l'industrie pharmaceutique, les raffineries de produits chimiques et de polymères, les centrales nucléaires, les usines et les installations de biocarburant, les projets d'énergie renouvelable, les installations industrielles, nommément les installations de traitement industriel et l'équipement d'installations de traitement industriel, et les usines et les installations pétrochimiques, ainsi que services d'information, de conseil et de consultation dans les domaines de la construction, de l'installation, de l'entretien, de réparation, du nettoyage, de la mise en service, à savoir de la vérification et de l'essai de toutes les fonctions d'installations industrielles avant le début des opérations, des services de déclassement, à savoir de la déconstruction d'installations industrielles à la fin du cycle de vie, tous pour les industries pétrolière, gazière et de l'énergie renouvelable, l'industrie automobile, les industries des biens de consommation de tiers, l'industrie des pâtes et papiers, industrie pharmaceutique, les raffineries de produits chimiques et de polymères, les centrales nucléaires, les usines et les installations de biocarburant, les projets d'énergie renouvelable, les installations industrielles, nommément les installations de traitement industriel et l'équipement d'installations de traitement industriel, ainsi que les usines et les installations pétrochimiques; gestion de projets d'ingénierie ayant trait à la construction et à la mise en service d'installations industrielles et d'usines de transformation, ainsi que de services d'information, de conseil et de consultation dans le domaine de la gestion de projets d'ingénierie ayant trait à la construction et à la mise en service d'installations industrielles et d'usines de transformation; supervision de projets de construction ainsi que services d'information, de conseil et de consultation dans le domaine de la supervision de projets de construction; services de supervision de la construction d'usines et d'ouvrages de génie ainsi que services d'information, de conseil et de consultation dans le domaine des services de supervision de la construction d'usines et d'ouvrages de génie; construction d'installations industrielles, nommément d'usines de traitement de gaz et de pétrole ainsi que d'équipement pour la production et le traitement de gaz et de pétrole, à savoir de pompes de pétrole à palette coulissante, d'installations de production d'énergie pour la production de charbon, d'énergie nucléaire, d'énergie renouvelable, de produits pharmaceutiques, de vapeur, d'électricité, de gaz de combustion, de produits chimiques, de métaux, de produits pétrochimiques et de gaz naturel, ainsi que services d'information, de conseil et de consultation dans le domaine de la construction d'installations industrielles, nommément d'usines de traitement de gaz et de pétrole et d'équipement pour la production et le traitement de gaz et de pétrole, à savoir de pompes de pétrole à palette coulissante, d'installations de production d'énergie pour la production de charbon, d'énergie nucléaire, d'énergie renouvelable, de produits pharmaceutiques, de vapeur, d'électricité, de gaz de combustion, de produits chimiques, de métaux, de produits pétrochimiques

et de gaz naturel; gestion de projets ayant trait à la réparation d'installations d'exploration, d'extraction et de production pétrolières et gazières; supervision de travaux de construction et services de supervision de la construction de bâtiments, ainsi que services d'information, de conseil et de consultation dans le domaine de la supervision de travaux de construction et des services de supervision de la construction de bâtiments; mise à niveau d'usines et d'installations industrielles ainsi que services d'information, de conseil et de consultation dans le domaine de la mise à niveau d'usines et d'installations industrielles; forage gazier et pétrolier ainsi que services d'information, de conseil et de consultation dans le domaine du forage gazier et pétrolier; exploitation minière, ainsi que services d'information, de conseil et de consultation dans le domaine de l'exploitation minière; consultation dans le domaine de la construction (génie civil) ainsi que services d'information, de conseil et de consultation dans le domaine de la consultation dans le domaine de la construction (génie civil); services de construction sous-marine (génie civil) ainsi que services d'information, de conseil et de consultation dans le domaine des services de construction sous-marine (génie civil); installation d'appareils de production pétrolière ainsi que services d'information, de conseil et de consultation dans le domaine de l'installation d'appareils de production pétrolière; installation d'appareils d'exploration pétrolière ainsi que services d'information, de conseil et de consultation dans le domaine de l'installation d'appareils d'exploration pétrolière; services d'achèvement des travaux de construction de puits de pétrole et d'eau ainsi que d'assainissement de l'environnement concernant des puits de pétrole et d'eau, ainsi que services d'information, de conseil et de consultation dans le domaine des services d'achèvement des travaux de construction de puits de pétrole et d'eau ainsi que d'assainissement de l'environnement concernant des puits de pétrole et d'eau; nettoyage de bâtiments et de locaux industriels ainsi que services d'information, de conseil et de consultation dans le domaine du nettoyage de bâtiments et de locaux industriels; services de consultation technique ayant trait à l'installation d'usines de transformation et d'installations industrielles dans l'industrie pétrolière et gazière; services de réparation de pipelines, ainsi que services d'information, de conseil et de consultation dans le domaine des services de réparation de pipelines; services d'entretien (génie civil) pour des projets de construction ainsi que services d'information, de conseil et de consultation dans le domaine des services d'entretien (génie civil) pour des projets de construction; services de réparation, d'entretien, de nettoyage et d'installation ayant trait à des installations industrielles, comme des installations pétrolières et gazières en amont ainsi que des usines et de l'équipement de traitement, notamment ceux utilisés dans la production et le traitement de pompes de pétrole à palette coulissante pour raffineries, d'installations de production d'énergie pour la production de charbon, d'énergie nucléaire, d'énergie renouvelable, de produits pharmaceutiques, de vapeur, d'électricité, de gaz de combustion, de produits chimiques, de métaux, de produits pétrochimiques et de gaz naturel, ainsi que d'équipement, d'outils et d'appareils d'exploration et d'extraction pétrolières et gazières; services de gestion de la planification de l'entretien de la construction, de la fiabilité, de l'optimisation de la construction et de la supervision de la construction de bâtiments, services d'information, de conseil et de consultation dans le domaine des services de réparation, d'entretien, de nettoyage et d'installation ayant trait à des installations industrielles, comme des installations pétrolières et gazières en amont ainsi que des usines et de l'équipement de traitement, notamment ceux utilisés dans les la production et le traitement de pompes de pétrole à palette coulissante pour raffineries, d'installations de production d'énergie pour la production de charbon, d'énergie nucléaire, d'énergie renouvelable, de produits pharmaceutiques, de vapeur, d'électricité, de gaz de combustion, de produits chimiques, de métaux, de produits pétrochimiques et de gaz naturel, ainsi que d'équipement, d'outils et d'appareils d'exploration et d'extraction pétrolières et gazières; services de gestion de la planification de l'entretien de la construction, de la fiabilité, de l'optimisation de la construction et de la supervision de la construction de bâtiments; services de

déclassement, à savoir déconstruction d'installations industrielles à la fin du cycle de vie concernant des bâtiments, des structures, des installations et des projets, ainsi que de services d'information, de conseil et de consultation dans le domaine des services de déclassement, à savoir de la déconstruction d'installations industrielles à la fin du cycle de vie concernant des bâtiments, des structures, des installations et des projets; services d'installation, d'entretien et de réparation d'appareils électriques ainsi que services d'information, de conseil et de consultation dans le domaine des services d'installation, d'entretien et de réparation d'appareils électriques; installation, entretien et réparation de systèmes de détection et d'alarme ayant trait aux incendies et aux gaz et d'appareils de protection contre les incendies, ainsi que services d'information, de conseil et de consultation dans les domaines de l'installation, de l'entretien et de la réparation de systèmes de détection et d'alarme ayant trait aux incendies et aux gaz et d'appareils de protection contre les incendies; services d'installation, d'entretien et de réparation de pompes de puits de pétrole et de gaz, ainsi que services d'information, de conseil et de consultation dans le domaine des services d'installation, d'entretien et de réparation de pompes de puits de pétrole et de gaz; entretien, réparation, mise à niveau et révision de compresseurs pour puits de pétrole et de gaz, de pompes, de génératrices et d'équipement rotatif, ainsi que services d'information, de conseil et de consultation dans les domaines de l'entretien, de la réparation, de la mise à niveau et de la révision de compresseurs pour puits de pétrole et de gaz, de pompes, de génératrices et d'équipement rotatif; services de réparation sous-marine d'installations de forage pétrolier et gazier ainsi que services d'information, de conseil et de consultation dans le domaine des services de réparation sous-marine d'installations de forage pétrolier et gazier; location d'installations industrielles et d'équipement d'installation industrielle à des fins de réparation, ainsi que services d'information, de conseil et de consultation dans le domaine de la location d'installations industrielles et d'équipement d'installation industrielle à des fins de réparation; installation, construction, entretien, révision et réparation d'appareils, d'équipement et d'installations de production d'énergie, ainsi que services d'information, de conseil et de consultation dans les domaines de l'installation, de la construction, de l'entretien, de la révision et de la réparation d'appareils, d'équipement et d'installations de production d'énergie; location d'équipement et d'appareils pour les industries pétrolière et gazière; démontage et installation de projets et d'usines de génie du bâtiment.

Classe 38

(4) Télécommunications, nommément services de communication personnelle (SCP) et communication téléphonique et par téléphones voix sur IP, et offre de consultation dans le domaine des services de communication personnelle (SCP) et de la communication téléphonique et par téléphones voix sur IP; télécommunications, nommément exploitation de standards téléphoniques, de terminaux téléphoniques, offre d'accès à un réseau informatique mondial ainsi que services de consultation dans les domaines de l'exploitation de standards téléphoniques, de terminaux téléphoniques et de l'offre d'accès à un réseau informatique mondial; service de communication à bord du véhicule, nommément communication à bord du véhicule par la navigation et le suivi sans fil de véhicules, les radiocommunications bidirectionnelles, ainsi qu'offre de services de consultation dans le domaine de la communication à bord du véhicule par la navigation et le suivi sans fil de véhicules et par radiocommunications bidirectionnelles; gestion des spectres radioélectriques, à savoir gestion de radiofréquences pour la radiodiffusion, ainsi que consultation dans le domaine de la gestion de radiofréquences pour la radiodiffusion.

Classe 39

(5) Services de transport, nommément transport par hélicoptère, ainsi qu'offre d'information, de conseil et de consultation dans le domaine du transport par hélicoptère; transport de pétrole et de gaz, d'équipement, de machinerie et de personnel par de voie aérienne, par voie maritime, par

voie terrestre et par voie ferroviaire, ainsi qu'offre d'information, de conseil et de consultation dans le domaine du transport pétrole et de gaz, d'équipement, de machinerie et de personnel par voie aérienne, par voie maritime, par voie terrestre et par voie ferroviaire; emballage d'articles pour le transport et entreposage de marchandises, ainsi qu'offre d'information, de conseil et de consultation dans les domaines de l'emballage d'articles pour le transport et de l'entreposage de marchandises; livraison de marchandises par voie ferroviaire, par voie aérienne, par camion, par navire, ainsi qu'offre d'information, de conseil et de consultation dans le domaine de livraison de marchandises par voie ferroviaire, par voie aérienne, par camion, par navire; services de logistique, nommément services de chaîne logistique et de logistique inverse, à savoir transport de marchandises pour des tiers par avion, train, navire ou camion, ainsi qu'offre d'information, de conseil et de consultation dans le domaine des services de chaîne logistique et de logistique inverse, à savoir transport de marchandises pour des tiers par avion, train, navire ou camion; transport de pétrole et de gaz par pipelines, ainsi qu'offre d'information, de conseil et de consultation dans le domaine du transport de pétrole et de gaz par pipeline; services d'entrepôt, nommément logistique de planification et de gestion, ainsi qu'offre d'information, de conseil et de consultation dans le domaine des services d'entrepôt, nommément de la logistique de planification et de gestion; conteneurisation et transport de fret par camion, par train, par bateau, par avion, ainsi qu'information, conseils et consultation dans les domaines de la conteneurisation et du transport de fret par camion, par train, par bateau et par avion.

Classe 40

(6) Services de raffinerie, nommément filtration et purification de gaz, ainsi que de consultation dans le domaine des raffineries pour filtration et la purification de gaz; fabrication sur mesure de générateurs de vapeur ainsi que consultation dans le domaine de la fabrication sur mesure de générateurs de vapeur; fabrication sur mesure d'équipement pour installations énergétiques et industrielles de services publics, nommément de ce qui suit : générateurs de vapeur et pièces connexes, condenseurs, appareils de chauffage, brûleurs à gaz acide, fours de séchage rotatifs, pulvérisateurs de charbon et gazogènes et équipement d'épuration de gaz de combustion, ainsi que consultation dans le domaine de la fabrication sur mesure d'équipement pour installations énergétiques et industrielles de services publics, à savoir ce qui suit : générateurs de vapeur et pièces connexes, condenseurs, appareils de chauffage, brûleurs à gaz acide, fours de séchage rotatifs, pulvérisateurs de charbon et gazogènes et équipement d'épuration de gaz de combustion; fabrication sur mesure d'équipement pour installations industrielles, nommément de systèmes de manutention pour mines, ainsi que consultation dans le domaine de la fabrication sur mesure d'équipement pour installations industrielles, nommément de systèmes de manutention pour mines; fabrication sur mesure de pièces de rechange pour générateurs de vapeur, condenseurs, appareils de chauffage (y compris appareils de chauffage à combustible), pulvérisateurs de charbon, gazogènes, ainsi que consultation dans le domaine de la fabrication sur mesure de pièces de rechange pour générateurs de vapeur, condenseurs, appareils de chauffage (y compris appareils de chauffage à combustible), pulvérisateurs de charbon, gazogènes; traitement thermique de matériaux, nommément incinération de gaz et incinération de déchets, ainsi que consultation dans le domaine de l'incinération de gaz et de l'incinération de déchets; traitement de puits de pétrole et de gaz ainsi que consultation dans le domaine du traitement de puits de pétrole et de gaz; transformation de pétrole et de gaz ainsi que consultation dans le domaine de la transformation de pétrole et de gaz; production d'énergie, à savoir production d'électricité et production de pétrole et de gaz, ainsi que consultation dans le domaine de la production d'électricité et de la production de pétrole et de gaz; soudure à des fins de réparation; gestion et contrôle de la production pétrolière et gazière.

Classe 41

(7) Services de formation dans les domaines de l'exploration pétrolière et gazière et de l'extraction et de la production pétrolières et gazières, ainsi que consultation dans le domaine des services de formation dans les domaines de l'exploration pétrolière et gazière et de l'extraction et de la production pétrolières et gazières; offre de programmes de formation dans les domaines de l'exploration pétrolière et gazière et de l'extraction et de la production pétrolières et gazières, ainsi que consultation dans le domaine des programmes de formation dans les domaines de l'exploration pétrolière et gazière et de l'extraction et de la production pétrolières et gazières; formation en matière d'utilisation et qualification opérationnelle dans les domaines de l'exploration pétrolière et gazière et de l'extraction et de la production pétrolières et gazières, ainsi que consultation dans les domaines des services de formation en matière d'utilisation et de qualification opérationnelle dans les domaines de l'exploration pétrolière et gazière et de l'extraction et de la production pétrolières et gazières; services de formation ayant trait à la sécurité et aux appareils de sécurité dans les domaines de l'exploration pétrolière et gazière et de l'extraction et de la production pétrolières et gazières, ainsi que consultation dans le domaine des services de formation ayant trait à la sécurité et aux appareils de sécurité dans les domaines de l'exploration pétrolière et gazière et de l'extraction et de la production pétrolières et gazières; services de formation ayant trait à l'installation et à l'entretien d'équipement de sécurité, ainsi que consultation dans le domaine des services de formation ayant trait à l'installation et à l'entretien d'équipement de sécurité; services de formation pour la planification de l'entretien dans les domaines de l'exploration pétrolière et gazière et de l'extraction et de la production pétrolières et gazières, ainsi que consultation dans le domaine de la formation pour la planification de l'entretien dans les domaines de l'exploration pétrolière et gazière et de l'extraction et de la production pétrolières et gazières; organisation et tenue de conférences, de séminaires et d'expositions dans les domaines de l'exploration pétrolière et gazière et de l'extraction et de la production pétrolières et gazières, ainsi que consultation dans les domaines de l'organisation et de la tenue de conférences, de séminaires et d'expositions dans les domaines de l'exploration pétrolière et gazière et de l'extraction et de la production pétrolières et gazières; publication de manuels de fonctionnement technique ainsi que de consultation dans le domaine de la publication de manuels de fonctionnement technique; publication de livres et de manuels, d'imprimés dans les domaines de l'exploration pétrolière et gazière et de l'extraction et de la production pétrolières et gazières, ainsi que consultation dans le domaine de la publication de livres et de manuels, d'imprimés dans les domaines de l'exploration pétrolière et gazière et de l'extraction et de la production pétrolières et gazières; production de vidéos et d'enregistrements de formation dans les domaines de l'exploration pétrolière et gazière et de l'extraction et de la production pétrolières et gazières, ainsi que consultation dans le domaine de la production de vidéos et d'enregistrements de formation dans les domaines de l'exploration pétrolière et gazière et de l'extraction et de la production pétrolières et gazières; information ayant trait à la formation et à l'enseignement dans les domaines de l'exploration pétrolière et gazière et de l'extraction et de la production pétrolières et gazières, offerte en ligne à partir d'une base de données ou d'Internet, ainsi que consultation dans le domaine de l'information ayant trait à la formation et à l'enseignement dans les domaines de l'exploration pétrolière et gazière et de l'extraction et de la production pétrolières et gazières; offre de publications électroniques en ligne (non téléchargeables) à partir de bases de données ou d'Internet dans les domaines de l'exploration pétrolière et gazière et de l'extraction et de la production pétrolières et gazières, ainsi que consultation dans le domaine de l'offre de publications électroniques en ligne à partir d'une base de données ou d'Internet dans les domaines de l'exploration pétrolière et gazière et de l'extraction et de la production pétrolières et gazières; publication de sites Web multimédias en ligne dans les domaines de l'exploration pétrolière et gazière et de l'extraction et de la production pétrolières et gazières, ainsi que consultation dans le domaine de la publication de sites Web multimédias en ligne dans les domaines de l'exploration

pétrolière et gazière et de extraction et de la production pétrolières et gazières; édition, correction et contrôle de la qualité de document éducatifs écrits dans les domaines de l'exploration pétrolière et gazière et de l'extraction et de la production pétrolières et gazières, ainsi que consultation dans les domaines de l'édition, de la correction et du contrôle de la qualité dans les domaines de l'exploration pétrolière et gazière et de l'extraction et de la production pétrolières et gazières; élaboration de spécifications concernant des documents de formation dans les domaines de l'exploration pétrolière et gazière et de l'extraction et de la production pétrolières et gazières, ainsi que consultation dans le domaine de l'élaboration de spécifications concernant des documents de formation dans les domaines de l'exploration pétrolière et gazière et de l'extraction et de la production pétrolières et gazières; examen et rassemblement de documents éducatifs dans les domaines de l'exploration pétrolière et gazière et de l'extraction et de la production pétrolières et gazières, ainsi que consultation dans les domaines de l'examen et du rassemblement de documents éducatifs dans les domaines de l'exploration pétrolière et gazière et de l'extraction et de la production pétrolières et gazières; mise en forme, modification et mise à jour de documents, édition électronique et mise en forme de publications électroniques à des fins de publication, ainsi que services de consultation concernant la mise en forme, la modification et la mise à jour de documents, l'édition électronique et la mise en forme de publications électroniques à des fins de publication.

Classe 42

(8) Services de génie mécanique, ainsi que consultation technique dans le domaine des services de génie mécanique; services de génie concernant les usines et les installations de biocarburant, les centrales nucléaires, les projets d'énergie renouvelable, les projets d'énergie de remplacement, les installations et les usines pharmaceutiques, chimiques, pétrolières et gazières et les installations et les usines de traitement industriel, ainsi que consultation technique dans le domaine des services de génie concernant les usines et les installations de biocarburant, les centrales nucléaires, projets d'énergie renouvelable, les projets d'énergie de remplacement, les installations et les usines pharmaceutiques, chimiques, pétrolières et gazières et les installations et les usines de traitement industriel; services de génie ayant trait à l'extraction, à la transformation, au traitement et à l'utilisation de sables bitumineux, ainsi que consultation technique dans le domaine des services de génie ayant trait à l'extraction, à la transformation, au traitement et à l'utilisation de sables bitumineux; services scientifiques et technologiques concernant les usines et les installations de biocarburant, les centrales nucléaires, projets d'énergie renouvelable, les projets d'énergie de remplacement, les installations et les usines pharmaceutiques, chimiques, pétrolières et gazières et les installations et les usines de traitement industriel, ainsi que consultation technique dans le domaine des services scientifiques et technologiques concernant les usines et les installations de biocarburant, les centrales nucléaires, les projets d'énergie renouvelable, les projets d'énergie de remplacement, les installations et les usines pharmaceutiques, chimiques, pétrolières et gazières et les installations et les usines de traitement industriel; services de recherche et de conception concernant les usines et les installations de biocarburant, les centrales nucléaires, les projets d'énergie renouvelable, les projets d'énergie de remplacement, les installations et les usines pharmaceutiques, chimiques, pétrolières et gazières et les installations et les usines de traitement industriel, ainsi que consultation technique dans le domaine des services de recherche et de conception concernant les usines et les installations de biocarburant, les centrales nucléaires, les projets d'énergie renouvelable, les projets d'énergie de remplacement, les installations et les usines pharmaceutiques, chimiques, pétrolières et gazières et les installations et les usines de traitement industriel; services d'analyse et de recherche industrielles concernant les usines et les installations de biocarburant, centrales nucléaires, les projets d'énergie renouvelable, les projets d'énergie de

remplacement, les installations et les usines pharmaceutiques, chimiques, pétrolières et gazières et les installations et les usines de traitement industriel, ainsi que consultation technique dans le domaine des services scientifiques et technologiques concernant les usines et les installations de biocarburant, les centrales nucléaires, les projets d'énergie renouvelable, les projets d'énergie de remplacement, les installations et les usines pharmaceutiques, chimiques, pétrolières et gazières et les installations et les usines de traitement industriel; services de conception technique concernant l'énergie nucléaire et la production d'énergie, ainsi que consultation technique dans le domaine des services de conception technique concernant l'énergie nucléaire et la production d'énergie; services de conception (concept et mise en oeuvre) concernant des usines et des installations de biocarburant, des centrales nucléaires, des projets d'énergie renouvelable, des projets d'énergie de remplacement, des installations et des usines pharmaceutiques, chimiques, pétrolières et gazières et des installations et des usines de traitement industriel, ainsi que consultation technique dans le domaine de la conception (concept et mise en oeuvre) concernant des usines et des installations de biocarburant, des centrales nucléaires, des projets d'énergie renouvelable, des projets d'énergie de remplacement, des installations et des usines pharmaceutiques, chimiques, pétrolières et gazières et des installations et des usines de traitement industriel; services de dessin en génie civil et réalisation d'études de faisabilité, ainsi que consultation technique dans les domaines du dessin en génie civil et de la réalisation d'études de faisabilité; services de conception et d'évaluation de conception concernant des usines et des installations de biocarburant, des centrales nucléaires, des projets d'énergie renouvelable, des projets d'énergie de remplacement, des installations et des usines pharmaceutiques, chimiques, pétrolières et gazières et des installations et des usines de traitement industriel, ainsi que consultation technique dans les domaines de la conception et de l'évaluation de conception concernant des usines et des installations de biocarburant, des centrales nucléaires, des projets d'énergie renouvelable, des projets d'énergie de remplacement, des installations et des usines pharmaceutiques, chimiques, pétrolières et gazières et des installations et des usines de traitement industriel; services de génie dans les domaines du génie des structures, du génie des processus industriels pour la production de produits pétrochimiques, de la conception industrielle dans les domaines des instruments, des télécommunications, des appareils électriques et électroniques, du génie mécanique, de la configuration de la tuyauterie, de la production d'énergie et des installations industrielles, ainsi que consultation technique dans le domaine des services de génie dans les domaines du génie des structures, du génie des processus industriels pour la production de produits pétrochimiques, de la conception industrielle dans les domaines des instruments, des télécommunications, des appareils électriques et électroniques, du génie mécanique, de la configuration de la tuyauterie, de la production d'énergie et des installations industrielles; conception et développement de matériel informatique et de logiciels, ainsi que consultation technique dans les domaines de la conception et du développement de matériel informatique et de logiciels; conception et développement de matériel informatique et de logiciels pour les industries pétrolière et gazière et pour l'exploration et la prospection de champs de pétrole, ainsi que consultation technique dans les domaines de la conception et du développement de matériel informatique et de logiciels pour les industries pétrolière et gazière et pour l'exploration et la prospection de champs de pétrole; services de prospection et de production de pétrole et de gaz ainsi que services de consultation technique dans le domaine des services de prospection et de production de pétrole et de gaz; offre de recherche et de soutien techniques pour les industries pétrolière et gazière, ainsi que services de consultation technique dans les domaines de la recherche et du soutien techniques pour les industries pétrolière et gazière; offre d'installations (ateliers) de dessin pour le génie civil ainsi que consultation technique concernant l'offre d'installations (ateliers) de dessin pour le génie civil; étalonnage d'usines et d'installations de biocarburant, de centrales nucléaires, de projets d'énergie renouvelable, de projets d'énergie de

remplacement, d'installations et d'usines pharmaceutiques, chimiques, pétrolières et gazières et d'installations et d'usines de traitement industriel, ainsi que consultation technique concernant des usines et des installations de biocarburant, des centrales nucléaires, des projets d'énergie renouvelable, des projets d'énergie de remplacement, des installations et des usines pharmaceutiques, chimiques, pétrolières et gazières et des installations et des usines de traitement industriel; services d'évaluation de mesures dans les domaines des usines et des installations de biocarburant, des centrales nucléaires, des projets d'énergie renouvelable, des projets d'énergie de remplacement, des installations et des usines pharmaceutiques, chimiques, pétrolières et gazières et des installations et des usines de traitement industriel, ainsi que consultation technique dans le domaine de l'évaluation de mesures concernant des usines et des installations de biocarburant, des centrales nucléaires, des projets d'énergie renouvelable, des projets d'énergie de remplacement, des installations et des usines pharmaceutiques, chimiques, pétrolières et gazières et des installations et des usines de traitement industriel; offre de services de contrôle de la qualité concernant des usines et des installations de biocarburant, des centrales nucléaires, des projets d'énergie renouvelable, des projets d'énergie de remplacement, des installations et des usines pharmaceutiques, chimiques, pétrolières et gazières et des installations et des usines de traitement industriel, ainsi que consultation technique ayant trait au contrôle de la qualité concernant des usines et des installations de biocarburant, des centrales nucléaires, des projets d'énergie renouvelable, de projets d'énergie de remplacement, des installations et des usines pharmaceutiques, chimiques, pétrolières et gazières et des installations et des usines de traitement industriel; services de certification, nommément essai, analyse et évaluation des services de tiers pour déterminer la conformité aux normes de certification concernant des usines et des installations de biocarburant, des centrales nucléaires, des projets d'énergie renouvelable, des projets d'énergie de remplacement, des installations et des usines pharmaceutiques, chimiques, pétrolières et gazières et des installations et des usines de traitement industriel, ainsi que consultation technique ayant trait à l'essai, à l'analyse et à l'évaluation des services de tiers pour déterminer la conformité aux normes de certification concernant des usines et des installations de biocarburant, des centrales nucléaires, des projets d'énergie renouvelable, des projets d'énergie de remplacement, des installations et des usines pharmaceutiques, chimiques, pétrolières et gazières et des installations et des usines de traitement industriel; essai de l'intégration de systèmes informatiques, ainsi que consultation technique dans le domaine de l'essai de l'intégration de systèmes informatiques; essai d'authentification de données dans les domaines des usines et des installations de biocarburant, des centrales nucléaires, des projets d'énergie renouvelable, des projets d'énergie de remplacement, des installations et des usines pharmaceutiques, chimiques, pétrolières et gazières et des installations et des usines de traitement industriel, ainsi que consultation technique dans le domaine de l'essai d'authentification de données dans les domaines des usines et des installations de biocarburant, des centrales nucléaires, des projets d'énergie renouvelable, des projets d'énergie de remplacement, des installations et des usines pharmaceutiques, chimiques, pétrolières et gazières et des installations et des usines de traitement industriel; essai d'appareils et d'équipement concernant des usines et des installations de biocarburant, des centrales nucléaires, des projets d'énergie renouvelable, des projets d'énergie de remplacement, des installations et des usines pharmaceutiques, chimiques, pétrolières et gazières et des installations et des usines de traitement industriel, ainsi que consultation technique dans le domaine de l'essai d'appareils et d'équipement concernant des usines et des installations de biocarburant, des centrales nucléaires, des projets d'énergie renouvelable, de projets d'énergie de remplacement, des installations et des usines pharmaceutiques, chimiques, pétrolières et gazières et des installations et des usines de traitement industriel; vérification de la sécurité de biens de consommation (produits et appareils) ainsi que consultation technique dans le domaine de la vérification de la sécurité de biens de

consommation (produits et appareils); offre d'installations d'essai et d'inspection pour de l'équipement et des appareils pétroliers et gaziers ainsi que consultation technique dans le domaine des installations d'essai et d'inspection pour de l'équipement et des appareils pétroliers et gaziers; services d'essai de matériaux ainsi que services de consultation technique dans le domaine des services d'essai de matériaux; essai de matériaux en laboratoire ainsi que consultation technique dans le domaine des essai de matériaux en laboratoire; essai de matériaux et de produits chimiques industriels pour des projets d'ingénierie, et essai de matériaux et de produits chimiques industriels pour des projets d'ingénierie; services de recherche en soudage; travaux préliminaires de génie civil, arpentage, prospection de champs de pétrole, ainsi que consultation technique dans les domaine des travaux préliminaires de génie civil, de l'arpentage et de la prospection de champs de pétrole; offre d'installations d'analyse, d'essai et de recherche pour des projets d'ingénierie de nouveaux produits pour des tiers, et consultation technique dans le domaine des installations d'analyse, d'essai et de recherche pour des projets d'ingénierie de nouveaux produits pour des tiers; services de recherche dans le domaine de la protection de l'environnement ainsi que consultation technique dans le domaine des services de recherche dans le domaine de la protection de l'environnement; services de planification environnementale dans les domaines des vérifications et de l'évaluation des risques pour des projets d'ingénierie dans l'industrie pétrolière et gazière, l'industrie de l'énergie nucléaire et l'industrie minière, ainsi que consultation technique dans les domaines des vérifications et de l'évaluation des risques concernant la planification environnementale pour des projets d'ingénierie dans l'industrie pétrolière et gazière, l'industrie de l'énergie nucléaire et l'industrie minière; services d'aménagement environnemental dans les domaines de l'exploitation minière et du pétrole et du gaz, ainsi que consultation technique dans le domaine de l'aménagement environnemental dans les domaines de l'exploitation minière et du pétrole et du gaz; services de conception pour des tiers ainsi que consultation technique dans le domaine des services de conception pour des tiers; services de recherche et d'exploration géologiques ainsi que consultation technique dans le domaine des services de recherche et d'exploration géologiques; gestion et contrôle de l'exploration pétrolière et gazière; services de conception assistée par ordinateur (CAO) dans le domaine de la construction ainsi que consultation technique dans le domaine de la conception assistée par ordinateur pour la construction; documents et rapports techniques pour des projets d'ingénierie ainsi que consultation technique dans les domaines des documents et des rapports techniques pour des projets d'ingénierie; services de conception graphique et services d'infographie pour des dessins techniques, ainsi que consultation technique dans le domaine des services de conception graphique et des services d'infographie pour des dessins techniques; services de conception, de recherche et de développement en génie civil pour des tiers ainsi que consultation technique dans le domaine des services de conception, de recherche et de développement en génie civil pour des tiers; recherche technique en chimie pour des tiers ainsi que consultation technique dans le domaine de la recherche en chimie pour des tiers; services de conception en génie civil ainsi que consultation technique dans le domaine des services de conception en génie civil; services de validation technique dans le domaine de la vérification énergétique, ainsi que consultation technique dans le domaine de la validation technique pour la vérification énergétique; services de conception technique ayant trait à la planification de travaux de construction, à l'architecture, au génie civil, au génie mécanique, à la conception civile (génie), au génie pour la prévention des incendies, au génie pétrochimique et aux installations industrielles, ainsi que consultation technique dans le domaine des services de conception technique ayant trait à la planification de travaux de construction, à l'architecture, au génie civil, au génie mécanique, à la conception civile (génie), au génie pour la prévention des incendies, au génie pétrochimique et aux installations industrielles; services de conception de systèmes pour le génie mécanique ainsi que consultation technique dans le domaine de la conception de systèmes

pour le génie mécanique; offre de conseils en sécurité concernant le génie du bâtiment et les projets de production ainsi que les installations et les processus industriels; offre d'études en ce qui concerne les dangers et l'exploitabilité ayant trait à la gestion des matières dangereuses, ainsi que consultation technique dans les domaines de la gestion des matières dangereuses et des études concernant l'exploitabilité; services de génie logiciel; conception de réseaux informatiques ainsi que consultation technique dans le domaine de la conception de réseaux informatiques; services de conception et de planification associés à de l'équipement pour puits de pétrole et de gaz et à la configuration d'usines; aide technique et technologique pour l'obtention de permis environnementaux; services de géotechnique; services de conception et de mise en place de systèmes de tuyauterie pour le pétrole et le gaz, ainsi que consultation technique dans le domaine des services de conception et de mise en place de systèmes de tuyauterie pour le pétrole et le gaz; conception de systèmes et d'appareils de ventilation, de chauffage et de climatisation; conception et coordination en matière de génie civil ainsi que services de consultation connexes; modélisation en génie informatique et services de modélisation informatique de procédés concernant des usines et des installations de biocarburant, des centrales nucléaires, des projets d'énergie renouvelable, des projets d'énergie de remplacement, des installations et des usines pharmaceutiques, chimiques, pétrolières et gazières et des installations et des usines de traitement industriel, ainsi que consultation technique dans les domaines de la modélisation en génie informatique et de la modélisation de processus pour l'industrie minière et l'industrie pétrolière et gazière; services de modélisation par ordinateur; modélisation par éléments finis; services d'analyse par éléments finis; modélisation thermodynamique; simulation de procédé et optimisation d'installations et de projets industriels; services de dépannage pour des processus informatiques; services de détermination des dangers offerts par modélisation informatique; services de génie de la dynamique numérique des fluides; génie informatique et services technologiques informatiques pour l'automatisation de systèmes informatiques et des opérations d'installations industrielles; services de vérification énergétique; services d'analyse sismique; services de conception de produits pour des tiers; services de sécurité et de gestion de la sécurité pour des installations industrielles et des chantiers de construction; services de vérification environnementale au préalable; inspection et essai d'équipement pour installations industrielles, champs de pétrole, brûleurs à mazout et pipelines; services de consultation ayant trait aux questions environnementales; rédaction technique de guides d'utilisation techniques et de génie; services de conception de systèmes de commande à distance de puits de pétrole ainsi que consultation technique dans le domaine des services de conception de systèmes de commande à distance de puits de pétrole; conception technique d'ordinateurs et de systèmes pour le pétrole et le gaz; services de certification de projet ainsi que consultation technique dans le domaine des services de certification de projet; services de transfert technique d'installations industrielles dans l'industrie pétrolière et gazière, ainsi que consultation technique dans le domaine du transfert technique d'installations industrielles dans l'industrie pétrolière et gazière; coordination des permis de travail en génie du bâtiment; examens de vérification en génie du bâtiment pour la situation des processus d'intégrité; rédaction et dessin techniques; services d'ingénierie et de construction d'infrastructures civiles; services d'ingénierie et de consultation technique dans les domaines de la production pétrolière et gazière, des pipelines et des installations de transformation; conception de systèmes d'information ayant trait à la gestion des affaires; services de balayage laser 3D d'installations pétrolières et gazières ainsi que consultation technique dans le domaine du balayage laser 3D d'installations pétrolières et gazières; services de levé technique concernant des usines et des installations industrielles, ainsi que consultation technique dans le domaine des services de levé technique concernant des usines et des installations industrielles; systèmes de gestion de la conception d'installations de génie civil; développement de logiciels multimédias interactifs ainsi que consultation technique dans le domaine du développement de logiciels

multimédias interactifs; services de conception de logiciels pour la conception de systèmes sous-marins, de pipelines et de colonnes montantes et la gestion de données connexes; services de conception de valves; développement de systèmes de gestion informatiques de génie du bâtiment ainsi que consultation technique dans le domaine du développement de systèmes de gestion informatiques de génie du bâtiment; création de logiciels techniques dans le domaine des services de conception technique ayant trait à la planification de travaux de construction, à l'architecture, au génie civil, au génie mécanique, à la conception civile (génie), au génie pour la prévention des incendies, au génie pétrochimique et aux installations industrielles, ainsi que consultation technique dans le domaine de la création de logiciels techniques dans le domaine des services de conception technique ayant trait à la planification de travaux de construction, à l'architecture, au génie civil, au génie mécanique, à la conception civile (génie), au génie pour la prévention des incendies, au génie pétrochimique et aux installations industrielles; édition de programmes informatiques; services de génie concernant l'intégrité relative au cycle de vie de puits de pétrole et de gaz, de pipelines, d'usines, d'appareils de forage et de mines, ainsi que consultation technique dans le domaine du génie concernant l'intégrité relative au cycle de vie de puits de pétrole et de gaz, de pipelines, d'usines et d'appareils de forage; conseils techniques et de génie ayant trait aux services de génie en matière de sécurité-incendie; gestion de projets d'ingénierie ayant trait à la conception et aux opérations de génie chimique pour installations industrielles et de traitement du pétrole et du gaz, ainsi que consultation technique dans le domaine de la gestion de projets d'ingénierie ayant trait à la conception et aux opérations de génie chimique pour installations industrielles et de traitement du pétrole et du gaz; conception et développement de logiciels de gestion du cycle de vie ainsi que consultation technique dans les domaines de la conception et du développement de logiciels de gestion du cycle de vie; inspection et étalonnage de systèmes de sécurité, de systèmes de détection d'incendie et de gaz, d'aides à la navigation, d'extincteurs, de systèmes de surveillance à distance, de systèmes d'alarme à fonction de radiomessagerie et à liaison multipoint et de systèmes de sécurité pneumatiques ou électriques, tous pour les industries pétrolière, gazière et de l'énergie renouvelable, ainsi que consultation technique dans les domaines de l'inspection et de l'étalonnage de systèmes de sécurité, de systèmes de détection d'incendie et de gaz, d'aides à la navigation, d'extincteurs, de systèmes de surveillance à distance, de systèmes d'alarme à fonction de radiomessagerie et à liaison multipoint et de systèmes de sécurité pneumatiques ou électriques, tous pour les industries pétrolière, gazière et de l'énergie renouvelable; études de projets techniques et génie concernant la conception de construction ayant trait à la planification de travaux de construction, à l'architecture, au génie mécanique, au génie pour la prévention des incendies, au génie pétrochimique et aux installations industrielles; études de conception concernant des systèmes de manutention pour utilisation dans des mines, ainsi que consultation technique dans le domaine des études de conception concernant des systèmes de manutention pour utilisation dans des mines; services de génie électrique; génie mécanique; génie géotechnique; génie thermique; consultation technique dans les domaines du génie électrique, du génie mécanique et du génie thermique; conception technique concernant la commande d'instruments pour les industries de l'exploitation minière, pétrolière et gazière, ainsi que consultation technique dans le domaine de l'exploitation minière et du pétrole et du gaz; études sur l'énergie et les gaz de torche, ainsi que consultation technique dans le domaine des études sur l'énergie et les gaz de torche; conception de systèmes de génie mécanique, ainsi que consultation technique dans le domaine de la conception de systèmes de génie mécanique; conception de systèmes électriques pour la distribution d'énergie; conception de systèmes pour contenants d'emballage, ainsi que consultation technique dans le domaine de la conception d'emballage; conception de systèmes de tuyauterie pour le pétrole et le gaz et conception de systèmes de tuyauterie pour l'eau, ainsi que consultation technique dans le domaine de la conception de systèmes de tuyauterie pour le pétrole et le gaz et de la conception

de systèmes de tuyauterie pour l'eau; conception de systèmes de manutention pour l'industrie minière ainsi que consultation technique dans le domaine de la conception de systèmes de manutention pour l'industrie minière; conception de systèmes de chauffage, de ventilation et de climatisation ainsi que consultation technique dans le domaine de la conception de systèmes de chauffage, de ventilation et de climatisation; génie logiciel, et consultation technique dans le domaine du génie logiciel; services d'analyse de données pour l'exploitation minière et l'exploration de champs de pétrole, ainsi que consultation technique dans le domaine de l'analyse de données pour exploitation minière et l'exploration de champs de pétrole; conversion de données d'un support physique vers un support électronique et d'un support à un autre, consultation technique dans le domaine de la conversion de données d'un support physique vers un support électronique et d'un support à un autre; exploration de données dans les domaines de l'exploitation minière, du pétrole et du gaz et du secteur de l'énergie, ainsi que consultation technique dans le domaine de l'exploration de données pour l'exploitation minière, le pétrole et le gaz et le secteur de l'énergie; services de conception et de développement informatiques et consultation technique dans les domaines de la conception et du développement informatiques; offre de logiciels non téléchargeables pour l'exploration de données dans les domaines de l'exploitation minière, du pétrole et du gaz et du secteur de l'énergie, ainsi que consultation technique dans le domaine des logiciels non téléchargeables pour l'exploration de données pour l'exploitation minière, le pétrole et le gaz et les secteurs de l'énergie; études technologiques et études techniques ayant trait à des projets, des produits et processus industriels, notamment élaboration de procédés industriels; études technologiques et techniques, notamment études ayant trait aux codes de réseaux de distribution d'électricité et à la connexion d'installations à des réseaux électriques; services technologiques pour l'automatisation informatique de systèmes dans les industries de l'exploitation minière, pétrolière et gazière et de la production d'énergie; préparation, conception et tenue d'études énergétiques, ainsi que consultation technique dans les domaines de la préparation, de la conception et de la tenue d'études énergétiques; préparation, conception et tenue de vérifications, plus précisément de vérifications dans le domaine des réserves minières et dans le domaine de l'énergie, ainsi que consultation technique dans les domaines de la préparation, de la conception et de la tenue de vérifications dans le domaine des réserves minières et dans le domaine de l'énergie; préparation, conception et tenue d'études liées à l'énergie; réalisation d'études de faisabilité techniques; consultation technique dans le domaine de la cokéfaction retardée; consultation technique dans les domaines de l'énergie et de la gestion des émissions, ainsi que du désasphaltage au solvant, de la viscoréduction, de la production d'hydrogène et du traitement du soufre et des gaz résiduels; services d'interprétation de données sismiques ainsi que consultation technique dans le domaine de l'interprétation de données sismiques; services d'architecture ainsi que consultation technique dans le domaine de la conception architecturale et de structures dans le domaine du génie civil; services de conception de structures dans le domaine du génie civil; études concernant l'état de bâtiments ainsi que consultation technique dans le domaine des études concernant l'état de bâtiments; services d'arpentage, notamment arpentage de terrains, services de métré concernant le cycle de vie d'une installation pétrolière, gazière ou minière, tenue de levés d'étude, tenue études géologiques et levé de champs pétrolifères et gazifères, ainsi que consultation technique dans les domaines de l'arpentage de terrains, des services de métré concernant le cycle de vie d'une installation pétrolière, gazière ou minière, de la tenue de levés d'étude, de la tenue études géologiques et du levé de champs pétrolifères et gazifères; services d'amélioration du rendement pour les industries minière, pétrolière et gazière, consultation technique dans le domaine de l'amélioration du rendement pour les industries minière, pétrolière et gazière; services d'intégration de systèmes informatiques ainsi que consultation technique dans le domaine des services d'intégration de systèmes informatiques; vérifications et études sur la consommation énergétique d'installations

industrielles; inspection et évaluation d'équipement de sécurité incendie ainsi que évaluation de la sécurité d'installations industrielles et de machines connexes, ainsi que consultation technique dans les domaines de l'inspection et de l'évaluation d'équipement de sécurité incendie, ainsi que de l'évaluation de la sécurité d'installations industrielles et de machines connexes; services d'évaluation de la qualité de biens de consommation, ainsi que consultation technique dans le domaine des services d'évaluation de la qualité de biens de consommation; services d'essai de matériaux, nommément essai de biens de consommation pour des tiers; évaluation, simulation et modélisation de processus industriels dans le domaine de l'exploitation minière et du pétrole et du gaz; dépannage et optimisation concernant des processus industriel dans le domaine de l'exploitation minière et du pétrole et du gaz; consignes de sécurité concernant des projets et des processus de génie et de production, études sur les risques et l'exploitabilité; services d'exploration pétrolière et gazière ainsi que consultation technique dans le domaine de l'exploration pétrolière et gazière; gestion de projets de construction et d'ingénierie; tenue études de faisabilité technique ayant trait à la construction; services de dessin en génie civil; consultation en matière de conception de génie civil concernant la plomberie et des installations de gaz et d'eau; gestion du trafic sur des réseaux informatiques.

Classe 44

(9) Entretien et aménagement paysagers.

Classe 45

(10) Services de consultation ayant trait à la santé et la sécurité au travail, ainsi qu'offre d'information dans les domaines de la santé et de la sécurité au travail; consultation en gestion des risques ayant trait à la santé et la sécurité au travail; élaboration et gestion de programmes de santé et de sécurité au travail ainsi que consultation connexe; études sur les risques professionnels et l'efficacité opérationnelle et processus de détermination des risques professionnels, ainsi qu'offre d'information, de conseil et de consultation dans les domaines des études sur les risques professionnels et l'efficacité opérationnelle et de la détermination des risques professionnels; vérifications d'installations et sur place et inspection de tiers dans les domaines de la santé et de la sécurité au travail, ainsi qu'offre de services d'information, de conseil et de consultation dans les domaines des vérifications d'installations et sur place dans les domaines de la santé et de la sécurité au travail; gestion de la sécurité des sites et de la sécurité pour répondre aux besoins d'entreprises commerciales et industrielles, ainsi qu'offre de services d'information, de conseil et de consultation dans les domaines de la gestion de la sécurité des sites et de la sécurité pour des entreprises commerciales et industrielles; services de conseil dans les domaines de la réglementation et de la conformité concernant la sécurité au travail; vérification de la conformité avec les règlements en matière de santé et de sécurité au travail, ainsi qu'offre de services d'information, de conseil et de consultation dans le domaine de la vérification de la conformité avec les règlements en matière de santé et de sécurité au travail; révision de normes et de pratiques pour veiller au respect des lois et des règlements concernant la sécurité au travail, ainsi qu'offre de services d'information, de conseil et de consultation dans le domaine de la révision des normes et des pratiques pour veiller au respect des lois et des règlements concernant la sécurité au travail; location d'équipement de sécurité, à savoir de vêtements de protection, ainsi qu'offre de services d'information, de conseil et de consultation dans le domaine de la location d'équipement de sécurité; services de surveillance d'avertisseurs d'incendie et d'alarmes antivol; surveillance de systèmes de sécurité; services d'information, de conseil et de consultation dans les domaines de la surveillance d'avertisseurs d'incendie et d'alarmes antivol et de la surveillance de systèmes de sécurité; services de protection incendie et de détection des incendies.

Revendications

Date de priorité de production: 08 octobre 2017, Pays ou Bureau: SWAZILAND, demande no: UK00003262016 en liaison avec le même genre de services (4); 08 octobre 2017, Pays ou Bureau: ROYAUME-UNI, demande no: UK00003262016 en liaison avec le même genre de produits et en liaison avec le même genre de services (1), (2), (3), (5), (6), (7), (8), (10)

Numéro de la demande 1,893,197

Date de production 2018-04-11

Langue de la demande Anglais

DÉTAILS DU REQUÉRANT ET DE L'AGENT

Requérant

Homecare Products, Inc.
700 Milwaukee Avenue North
Algona, Washington , WA 98001
UNITED STATES OF AMERICA

Agent

JENSEN IP
103 - 2150 Thurston Drive, Ottawa, ONTARIO,
K1G5T9

DÉTAILS DE LA MARQUE DE COMMERCE

EZ-ACCESS

Type de la marque de commerce

Mot

Produits

Classe 06

(1) Escaliers portatifs en métal; escaliers en métal; rampes modulaires en métal pour entrées de porte, portes coulissantes en verre et paliers surélevés; produits conformes aux exigences de l'Occupational Safety and Health Administration (OSHA) pour utilisation sur les chantiers de construction temporaires dans l'industrie des constructions modulaires mobiles, nommément escaliers portatifs en métal; rampes portatives en métal, nommément rampes d'accès, rampes de franchissement de seuil, rampes d'entrée pour véhicules, rampes de chargement pour véhicules, rampes de quai de chargement, rampes d'entrée pour bâtiments résidentiels, commerciaux et industriels et rampes pour piétons; rampes en métal polyvalentes à usage commercial et industriel, nommément rampes d'accès, rampes de franchissement de seuil, rampes d'entrée pour véhicules, rampes de chargement pour véhicules, rampes de quai de chargement, rampes d'entrée pour bâtiments et rampes pour piétons; plateformes en métal pour la construction de passerelles modulaires et de passerelles modulaires multiniveaux; plateformes de travail et plateformes de construction en métal pour chantiers de construction et chantiers industriels.

Classe 07

(2) Ouvre-portes électriques; plateformes de travail élevables, plateformes de construction élevables et plateformes élévatrices mécaniques pour le chargement et le déchargement de marchandises et pour le déplacement de fauteuils roulants à bord de véhicules et dans des bâtiments résidentiels, commerciaux et industriels.

Classe 09

(3) Blocs-batteries pour l'alimentation de fauteuils roulants, d'ouvre-portes, de dispositifs d'ouverture de sièges de toilette, de lève-personnes et pour l'alimentation de plateformes élévatrices pour le déplacement de fauteuils roulants à bord de véhicules et dans des bâtiments résidentiels, commerciaux et industriels.

Classe 10

(4) Accessoires de toilette, nommément élévateurs de toilette; élévateurs de toilette, nommément élévateurs pouvant être fixés aux sièges de toilette pour les lever et les abaisser; rehausseurs de siège de toilette; accessoires de toilette, nommément élévateurs de toilette comprenant un

accouder et un rehausseur de siège, tous les produits susmentionnés conçus pour les patients ou les personnes handicapées; élévateurs de toilette, notamment sièges de toilette conçus pour les patients et les personnes handicapées; sièges de toilette réglables conçus pour les patients et les personnes handicapées; lève-personnes, notamment appareils de mobilité pour aider à transporter les patients d'un endroit à un autre; lève-personnes pivotants, notamment bras articulés montés du mur au plancher ou du plancher au plafond pour fixer une toile de levage à moteur servant à transporter les patients d'un endroit à un autre ou à les changer de position.

Classe 11

(5) Douches portatives, baignoires gonflables; lavabos gonflables.

Revendications

Date de priorité de production: 11 octobre 2017, Pays ou Bureau: ÉTATS-UNIS D'AMÉRIQUE, demande no: 87/642224 en liaison avec le même genre de produits

Numéro de la demande 1,895,665

Date de production 2018-04-25

Langue de la demande Anglais

DÉTAILS DU REQUÉRANT ET DE L'AGENT

Requérant

Apple Inc.
One Apple Park Way
Cupertino, CA 95014
UNITED STATES OF AMERICA

Agent

BAKER & MCKENZIE LLP
BROOKFIELD PLACE, 181 BAY STREET,
SUITE 2100, P.O. BOX 874, TORONTO,
ONTARIO, M5J2T3

DÉTAILS DE LA MARQUE DE COMMERCE

Type de la marque de commerce

Tridimensionnelle

Représentation visuelle

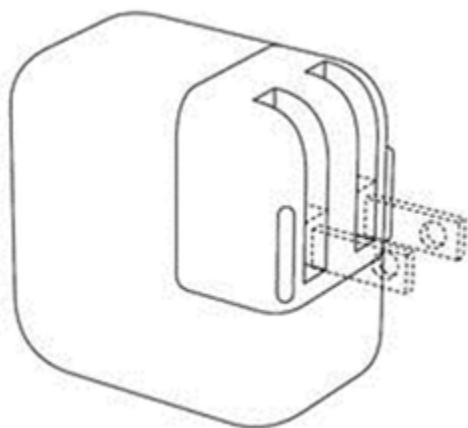

Description de la marque de commerce

La couleur n'est pas revendiquée comme caractéristique de la marque. La marque est constituée d'une représentation tridimensionnelle d'un adaptateur en forme de cube ayant quatre côtés aux coins arrondis, une surface avant plate et une surface arrière plate. Les pointillés illustrant des broches électriques indiquent le positionnement de la marque sur les produits, mais n'en font pas partie.

Reconnue comme étant enregistrable

Reconnue pour enregistrable en vertu de la loi sur les marques de commerce.

Produits

Classe 09

Adaptateurs pour utilisation avec des ordinateurs, des périphériques d'ordinateur et des appareils électroniques grand public, notamment des appareils électroniques numériques de poche et portatifs notamment des ordinateurs de poche, des ordinateurs tablettes, des téléphones mobiles, des lecteurs de livres et blocs-notes électroniques, des agendas électroniques, des assistants numériques personnels, des calendriers électroniques, des appareils de système mondial de localisation (GPS), des appareils photo et caméras, des jeux de poche électroniques, ainsi que des lecteurs de supports numériques notamment des lecteurs MP3.

Numéro de la demande 1,897,002

Date de production 2018-05-02

Langue de la demande Anglais

DÉTAILS DU REQUÉRANT ET DE L'AGENT

Requérant

Ojo Labs, Inc.

Floor 14

600 Congress Avenue

Austin, TX 78701

UNITED STATES OF AMERICA

Agent

CASSELS BROCK & BLACKWELL LLP

SCOTIA PLAZA, SUITE 2100, 40 KING

STREET WEST, TORONTO, ONTARIO,

M5H3C2

DÉTAILS DE LA MARQUE DE COMMERCE

OJO

Type de la marque de commerce

Caractères standard

Produits

Classe 09

Applications mobiles téléchargeables pour l'offre aux consommateurs en temps réel de recommandations, de caractéristiques démographiques et de données d'emplacement ayant trait aux entreprises et aux activités de loisirs locales grâce au traitement du langage naturel et à l'intelligence artificielle; logiciels pour l'offre d'interaction entre un utilisateur et une interface utilisateur conversationnelle pour la distribution d'information destinée aux consommateurs dans le domaine de l'immobilier; logiciels pour la récupération d'information d'un utilisateur et la transmission à l'utilisateur d'information contextuelle et d'information propre à l'utilisateur dans le domaine de l'information destinée aux consommateurs relativement à l'immobilier; logiciels pour la transmission d'information à l'utilisateur à partir d'un agent logiciel adaptatif à intelligence artificielle dans le domaine de l'information destinée aux consommateurs relativement à l'immobilier; logiciels dans le domaine de l'intelligence artificielle, nommément logiciels pour la conversion de voix et de texte en langage naturel en commandes exécutables par une machine; logiciel, nommément interface d'interprétation pour faciliter l'interaction entre les humains, les ordinateurs et les téléphones mobiles par des agents et des robots conversationnels à commande vocale et avec fonction de messagerie texte; logiciels pour le traitement de commandes vocales et textuelles en langage naturel ainsi que pour la création de réponses vocales et textuelles en langage naturel à des commandes vocales et textuelles; logiciels pour l'offre d'information d'achat en réponse à des données vocales et textuelles; logiciels pour l'offre d'information sur le processus d'achat de maison et d'information d'achat en réponse à des données vocales et textuelles; logiciel, nommément interface interactive pour la réception d'information sur les préférences des consommateurs et l'offre d'information sur des biens immobiliers à vendre; logiciel, nommément interface interactive pour la réception d'information sur les préférences des consommateurs et l'offre d'information sur des biens immobiliers à vendre; logiciels d'application pour téléphones mobiles, lecteurs multimédias portatifs et ordinateurs de poche, nommément logiciels d'intelligence artificielle et de traitement du langage naturel servant à l'offre de données et d'information éducatives pour la recherche, la localisation, le classement, l'évaluation et l'offre d'instructions pour l'achat de biens immobiliers, de biens de consommation et de services aux consommateurs; logiciels d'application pour téléphones mobiles, lecteurs multimédias portatifs et ordinateurs de

poche, nommément logiciels d'intelligence artificielle et de traitement du langage naturel servant à l'offre de données et d'information éducatives pour la recherche, la localisation, le classement, l'évaluation et l'offre d'instructions pour le processus d'achat de maison; logiciels pour l'offre d'information ayant trait au processus d'achat de maison; logiciels pour la recherche de fournisseurs de services dans les domaines de l'immobilier, des prêts hypothécaires, des services de déménagement, des services pour la maison, des services liés aux titres de propriété et de l'assurance; logiciel avec fonctions d'assistant virtuel personnel pour les utilisateurs d'ordinateur et de téléphone mobile; logiciels d'application pour téléphones mobiles, nommément logiciels pour la recherche de fournisseurs de services dans les domaines de l'immobilier et des prêts hypothécaires; logiciels pour la recherche de fournisseurs de services pour utilisation dans les domaines de l'immobilier et des prêts hypothécaires; logiciels pour l'offre d'information aux consommateurs dans les domaines des prêts hypothécaires, des services de déménagement, des services pour la maison, des services liés aux titres de propriété.

Services

Classe 35

(1) Offre d'information sur les biens de consommation et les services connexes dans le domaine de l'immobilier par Internet et par messagerie texte.

Classe 36

(2) Offre d'information aux consommateurs dans les domaines de l'immobilier, du financement hypothécaire, des services d'assurance de titres immobiliers et de l'assurance; offre de fiches descriptives immobilières par Internet et par messagerie texte.

Classe 37

(3) Offre d'information aux consommateurs dans le domaine des services de réparation résidentielle.

Classe 39

(4) Offre d'information aux consommateurs dans le domaine des services de déménagement.

Classe 42

(5) Offre de logiciels en ligne non téléchargeables pour la détermination des préférences des consommateurs et l'appariement avec des biens de consommation et des services aux consommateurs offerts sur le marché; offre de logiciels en ligne non téléchargeables pour la détermination des préférences des consommateurs et l'appariement avec des biens immobiliers offerts sur le marché; offre de logiciels de sondage en ligne non téléchargeables pour la production de rapports d'appariement immobiliers et de rapports immobiliers personnalisés sur les préférences ainsi que pour la détermination des options qui conviennent pour l'achat de biens immobiliers; offre d'utilisation temporaire de logiciels en ligne non téléchargeables pour la récupération d'information d'un utilisateur et la transmission à l'utilisateur d'information contextuelle et d'information propre à l'utilisateur dans les domaines de l'immobilier, du financement hypothécaire et de l'assurance hypothécaire; offre d'utilisation temporaire de logiciels en ligne non téléchargeables pour la transmission d'information dans les domaines de l'immobilier, du financement hypothécaire et de l'assurance hypothécaire à l'utilisateur à partir d'un agent logiciel adaptatif à intelligence artificielle; offre d'utilisation temporaire de logiciels en ligne non téléchargeables pour l'offre de fonctions ayant trait aux biens de consommation et aux services aux consommateurs ainsi que pour l'offre d'information d'achat en réponse à des données vocales et textuelles; offre d'utilisation temporaire de logiciels en ligne non téléchargeables pour l'offre d'information sur le marché immobilier et sur l'achat en réponse à des données vocales et textuelles; offre d'utilisation temporaire de logiciels en ligne non téléchargeables avec une

interface interactive pour la réception d'information sur les préférences des consommateurs et l'offre d'information sur l'immobilier, les prêts hypothécaires, les services de déménagement, les services pour la maison, les services liés aux titres de propriété et l'assurance.

Classe 45

(6) Offre d'information aux consommateurs dans le domaine des services de recherche de titres.

Numéro de la demande 1,897,003

Date de production 2018-05-02

Langue de la demande Anglais

DÉTAILS DU REQUÉRANT ET DE L'AGENT

Requérant

Ojo Labs, Inc.

Floor 14

600 Congress Avenue

Austin, TX 78701

UNITED STATES OF AMERICA

Agent

CASSELS BROCK & BLACKWELL LLP

SCOTIA PLAZA, SUITE 2100, 40 KING

STREET WEST, TORONTO, ONTARIO,

M5H3C2

DÉTAILS DE LA MARQUE DE COMMERCE

Type de la marque de commerce

Dessin

Représentation visuelle



Produits

Classe 09

Applications mobiles téléchargeables pour l'offre aux consommateurs en temps réel de recommandations, de caractéristiques démographiques et de données d'emplacement ayant trait aux entreprises et aux activités de loisirs locales grâce au traitement du langage naturel et à l'intelligence artificielle; logiciels pour l'offre d'interaction entre un utilisateur et une interface utilisateur conversationnelle pour la distribution d'information destinée aux consommateurs dans le domaine de l'immobilier; logiciels pour la récupération d'information d'un utilisateur et la transmission à l'utilisateur d'information contextuelle et d'information propre à l'utilisateur dans le domaine de l'information destinée aux consommateurs relativement à l'immobilier; logiciels pour la transmission d'information à l'utilisateur à partir d'un agent logiciel adaptatif à intelligence artificielle dans le domaine de l'information destinée aux consommateurs relativement à l'immobilier; logiciels dans le domaine de l'intelligence artificielle, nommément logiciels pour la conversion de voix et de texte en langage naturel en commandes exécutables par une machine; logiciel, nommément interface d'interprétation pour faciliter l'interaction entre les humains, les ordinateurs et les téléphones mobiles par des agents et des robots conversationnels à commande vocale et avec fonction de messagerie texte; logiciels pour le traitement de commandes vocales et textuelles en langage naturel ainsi que pour la création de réponses vocales et textuelles en langage naturel à des commandes vocales et textuelles; logiciels pour l'offre d'information d'achat en réponse à des données vocales et textuelles; logiciels pour l'offre d'information sur le processus d'achat de

maison et d'information d'achat en réponse à des données vocales et textuelles; logiciel, nommément interface interactive pour la réception d'information sur les préférences des consommateurs et l'offre d'information sur des biens immobiliers à vendre; logiciel, nommément interface interactive pour la réception d'information sur les préférences des consommateurs et l'offre d'information sur des biens immobiliers à vendre; logiciels d'application pour téléphones mobiles, lecteurs multimédias portatifs et ordinateurs de poche, nommément logiciels d'intelligence artificielle et de traitement du langage naturel servant à l'offre de données et d'information éducatives pour la recherche, la localisation, le classement, l'évaluation et l'offre d'instructions pour l'achat de biens immobiliers, de biens de consommation et de services aux consommateurs; logiciels d'application pour téléphones mobiles, lecteurs multimédias portatifs et ordinateurs de poche, nommément logiciels d'intelligence artificielle et de traitement du langage naturel servant à l'offre de données et d'information éducatives pour la recherche, la localisation, le classement, l'évaluation et l'offre d'instructions pour le processus d'achat de maison; logiciels pour l'offre d'information ayant trait au processus d'achat de maison; logiciels pour la recherche de fournisseurs de services dans les domaines de l'immobilier, des prêts hypothécaires, des services de déménagement, des services pour la maison, des services liés aux titres de propriété et de l'assurance; logiciel avec fonctions d'assistant virtuel personnel pour les utilisateurs d'ordinateur et de téléphone mobile; logiciels d'application pour téléphones mobiles, nommément logiciels pour la recherche de fournisseurs de services dans les domaines de l'immobilier et des prêts hypothécaires; logiciels pour la recherche de fournisseurs de services pour utilisation dans les domaines de l'immobilier et des prêts hypothécaires; logiciels pour l'offre d'information aux consommateurs dans les domaines des prêts hypothécaires, des services de déménagement, des services pour la maison, des services liés aux titres de propriété.

Services

Classe 35

(1) Offre d'information sur les biens de consommation et les services connexes dans le domaine de l'immobilier par Internet et par messagerie texte.

Classe 36

(2) Offre d'information aux consommateurs dans les domaines de l'immobilier, du financement hypothécaire, des services d'assurance de titres immobiliers et de l'assurance; offre de fiches descriptives immobilières par Internet et par messagerie texte.

Classe 37

(3) Offre d'information aux consommateurs dans le domaine des services de réparation résidentielle.

Classe 39

(4) Offre d'information aux consommateurs dans le domaine des services de déménagement.

Classe 42

(5) Offre de logiciels en ligne non téléchargeables pour la détermination des préférences des consommateurs et l'appariement avec des biens de consommation et des services aux consommateurs offerts sur le marché; offre de logiciels en ligne non téléchargeables pour la détermination des préférences des consommateurs et l'appariement avec des biens immobiliers offerts sur le marché; offre de logiciels de sondage en ligne non téléchargeables pour la production de rapports d'appariement immobiliers et de rapports immobiliers personnalisés sur les préférences ainsi que pour la détermination des options qui conviennent pour l'achat de biens immobiliers; offre d'utilisation temporaire de logiciels en ligne non téléchargeables pour la récupération d'information d'un utilisateur et la transmission à l'utilisateur d'information contextuelle

et d'information propre à l'utilisateur dans les domaines de l'immobilier, du financement hypothécaire et de l'assurance hypothécaire; offre d'utilisation temporaire de logiciels en ligne non téléchargeables pour la transmission d'information dans les domaines de l'immobilier, du financement hypothécaire et de l'assurance hypothécaire à l'utilisateur à partir d'un agent logiciel adaptatif à intelligence artificielle; offre d'utilisation temporaire de logiciels en ligne non téléchargeables pour l'offre de fonctions ayant trait aux biens de consommation et aux services aux consommateurs ainsi que pour l'offre d'information d'achat en réponse à des données vocales et textuelles; offre d'utilisation temporaire de logiciels en ligne non téléchargeables pour l'offre d'information sur le marché immobilier et sur l'achat en réponse à des données vocales et textuelles; offre d'utilisation temporaire de logiciels en ligne non téléchargeables avec une interface interactive pour la réception d'information sur les préférences des consommateurs et l'offre d'information sur l'immobilier, les prêts hypothécaires, les services de déménagement, les services pour la maison, les services liés aux titres de propriété et l'assurance.

Classe 45

(6) Offre d'information aux consommateurs dans le domaine des services de recherche de titres.

Numéro de la demande 1,897,077

Date de production 2018-05-02

Langue de la demande Anglais

DÉTAILS DU REQUÉRANT ET DE L'AGENT

Requérant

4 Pillar Dynasty LLC (A Limited Liability
Company of the state of New York)
525 7th Avenue, Suite 1601
New York, NY 10018
UNITED STATES OF AMERICA

Agent

ANDREWS ROBICHAUD
1673 Carling Avenue, Suite 215, Ottawa,
ONTARIO, K2A1C4

DÉTAILS DE LA MARQUE DE COMMERCE

HYPERTEK

Type de la marque de commerce

Mot

Produits

Classe 09

(1) Lunettes de sport; casques de sport.

Classe 18

(2) Sacs de transport tout usage; sacs de sport; sacs à dos; sacs à usage général pour le transport de matériel de yoga, nommément sacs de sport pour le transport d'équipement de yoga; sacs de sport.

Classe 21

(3) Gourdes de sport vendues vides.

Classe 24

(4) Serviettes en textile.

Classe 25

(5) Pantalons de sport; chemises de sport; shorts de sport; articles vestimentaires de sport, nommément hauts et bas pour le yoga; maillots de bain; vêtements de plage; bikinis; bas d'ensemble d'entraînement; soutiens-gorge; pantalons capris; casquettes; articles chaussants, nommément, chaussures, chaussures de sport, pantoufles, bottes et sandales; gants; chapeaux; bandeaux; chandails molletonnés à capuchon; vestes; leggings; vêtements d'intérieur; pantalons; chemises; shorts; chaussettes; soutiens-gorge de sport; casquettes et chapeaux de sport; pantalons molletonnés; chandails molletonnés; tee-shirts; débardeurs; collants; sous-vêtements; pantalons de yoga; tee-shirts de yoga.

Classe 27

(6) Tapis de yoga.

Classe 28

(7) Poids d'exercice; cordes à sauter; équipement d'exercice manuel pour l'entraînement physique, nommément pour le yoga; bandes élastiques pour le yoga et l'entraînement physique; blocs de yoga.

Numéro de la demande 1,900,332

Date de production 2018-05-22

Langue de la demande Anglais

DÉTAILS DU REQUÉRANT ET DE L'AGENT

Requérant

8372683 CANADA INC.
7250 Route Transcanada
Saint-Laurent
QUEBEC
H4T1A3

Agent

RONALD R. TOLEDANO
(SPIEGEL SOHMER INC.), 1255 Peel Street,
Suite 1000, Montreal, QUEBEC, H3B2T9

DÉTAILS DE LA MARQUE DE COMMERCE

UV ALERT

Type de la marque de commerce

Mot

Produits

Classe 25

Vêtements, nommément pantalons, chasubles, chemises, polos, chandails, gilets, chandails molletonnés, vêtements sport et vêtements de sport; vêtements d'extérieur, nommément pantalons de neige, habits de neige, manteaux, imperméables, vêtements imperméables, pardessus, manteaux d'hiver, trench-coats et vestes; combinaisons pour nourrissons et tout-petits; articles chaussants, nommément articles chaussants pour nourrissons et enfants, articles chaussants d'extérieur, articles chaussants d'hiver, articles chaussants imperméables, articles chaussants tout-aller, articles chaussants de sport, articles chaussants d'entraînement, chaussures, bottes, bottes de ski, bottes de construction et espadrilles; chaussettes; gants; couvre-chefs, nommément bandeaux, chapeaux, casquettes, casquettes de baseball et chapeaux de soleil.

Numéro de la demande 1,902,738

Date de production 2018-06-05

Langue de la demande Français

DÉTAILS DU REQUÉRANT ET DE L'AGENT

Requérant

FRAMATOME, Société par actions simplifiée
1 Place Jean Millier, Tour Areva
92400, Courbevoie
FRANCE

Agent

LAVERY, DE BILLY, LLP
1 Place Ville Marie, Suite 4000, Montréal,
QUÉBEC, H3B4M4

DÉTAILS DE LA MARQUE DE COMMERCE

Framatome

Type de la marque de commerce

Mot

Produits

Classe 01

(1) Produits chimiques rentrant dans la composition et constituant des résines neutroniques nommément produits chimiques industriels pour les industries énergétiques pour la fabrication de produits synthétiques de caoutchoucs et de polymères, membranes de résine échangeuse d'ions, en l'occurrence produits chimiques, produits chimiques destinés à être utilisés dans le cycle nucléaire sous forme de matières nucléaires, nommément minerai d'uranium, uranium, plutonium sous toute forme chimique et composition isotopique; combustibles nucléaires.

Classe 04

(2) Combustibles nommément huiles, graisses et lubrifiants destinés à être utilisés dans les industries de l'énergie nucléaire.

Classe 05

(3) Produits pharmaceutiques pour la médecine nucléaire nommément isotopes à usage médical, indicateurs radioactifs à usage thérapeutique, et pour l'imagerie médicale; produits pour le diagnostic à usage médical, notamment pour la localisation de tumeurs cancéreuses dans le corps humain nommément indicateurs radioactifs pour le diagnostic, préparations réactives pour le diagnostic médical, préparations pharmaceutiques radioactives pour le diagnostic in vivo.

Classe 06

(4) Métaux communs bruts et semi-ouvrés et leurs alliages utilisés dans les industries de l'énergie nucléaire, usines et centres de stockage, d'entreposage, de séparation isotopique, de traitement, de retraitement et de recyclage de combustibles, de minerais, de matériaux nucléaires, d'uranium, de plutonium et de déchets nucléaires; matériaux de construction métalliques et constructions transportables métalliques pour centrales nucléaires, pour réacteurs nucléaires et réacteurs à eau; câbles et fils métalliques, quincaillerie métallique nommément clous de quincaillerie, baguettes métalliques pour le brasage et le soudage, vis métalliques, écrous métalliques et tuyaux métalliques pour centrales nucléaires, pour réacteurs nucléaires.

Classe 07

(5) Machines-outils pour le travail des métaux; moteurs à l'exception des moteurs pour véhicules terrestres nommément moteurs et groupes moteurs pour la production d'électricité, moteurs diesel pour machinerie industrielle, moteurs électriques pour machines; accouplements non électriques autres que pour véhicules terrestres nommément accouplements de machines, accouplements hydrauliques en tant que parties de machines; organes et courroies de transmission à l'exception de ceux pour véhicules terrestres nommément manchons d'accouplement et composants de transmission, transmissions pour machinerie industrielle; machines nommément pompes nommément pompes centrifuges, pompes autorégulatrices à combustible, pompes comme pièces de machines et de moteurs, pompes hydrauliques, machines nommément groupes motopompes; machines nommément équipements mécaniques nommément vérins de levage mécaniques, générateurs à turbine, turbines de centrales thermiques, utilisés pour et dans le domaine nucléaire, machines nommément robots industriels, pressuriseurs nommément réservoir destiné à réguler la pression du circuit primaire utilisés dans le domaine nucléaire, turbocompresseurs, mécanismes de grappe, ainsi que toutes leurs pièces de rechange; outils à mains commandés électriquement et électroniquement nommément générateurs électriques, perceuses, scies à fil diamanté et en acier, scies circulaires, outils de découpe au laser et routeurs; machines-outils, machines et appareils utilisés dans l'industrie de l'énergie nucléaire pour la fabrication, la manutention, le traitement, l'entreposage, la séparation isotopique et le stockage de minerais, de métaux, de combustibles nucléaires, de matériaux nucléaires, de plutonium, d'uranium et de déchets nucléaires nommément machine de chargement et déchargement de combustible nucléaire, dispositif motorisé de commande de robinetterie utilisée dans un réacteur nucléaire, outillage motorisé et robotisé et téléopéré pour le contrôle et l'inspection et la réparation et le remplacement de composants d'un réacteur nucléaire et d'installation nucléaire et de combustible nucléaire nommément bras de robots, bras télescopiques, bras téléopérés, leurs composants et pièces de rechange nommément bras manipulateurs, bras télescopiques et bras téléopérés de robots industriels ainsi que leurs composants et pièces de rechange; robots pour l'intervention, le contrôle, la mesure, la collecte, le prélèvement et l'inspection en milieu contaminé nommément robots industriels, drones caméras et robots industriels sous-marins autonomes; générateurs d'électricité; démarreurs pour moteurs; centre de commande des moteurs; machines électriques tournantes et statiques nommément vérins pneumatiques et hydrauliques et régulateurs de vitesse de machines et de moteurs, variateurs électroniques de vitesse pour moteurs électriques, moteurs électriques pour machines, leurs combinaisons en entraînement à vitesse variable nommément des régulateurs de vitesse, de machines et de moteur; machines-outils de conception, de fabrication et de test de composants électriques et électroniques.

Classe 09

(6) Appareils et instruments scientifiques, géodésiques, électriques, électroniques, optiques, de pesage, de mesurage, de signalisation, de contrôle, d'inspection, de secours et de sauvetage, tous utilisés dans les industries de l'énergie nucléaire nommément instruments de contrôle et instruments d'analyse physicochimique destinés aux centrales nucléaires, aux réacteurs nucléaires, rubans à mesurer au laser, instruments de contrôle et instruments d'analyse de la radioactivité nommément détecteurs de rayonnement nucléaire; appareils, instruments et dispositifs pour le contrôle et la surveillance d'installations industrielles dans les domaines de l'énergie nucléaire nommément caméras, installations de vidéosurveillance; appareils de détection de radioactivité nommément compteurs Geiger; programmes d'ordinateurs nommément progiciels, logiciels et alarmes pour le contrôle et la surveillance d'installations industrielles; programmes d'ordinateurs nommément programmes de technologie de l'information sous forme de programmes d'exploitation d'ordinateurs nommément logiciels de contrôle et de gestion d'applications de serveur d'accès, logiciels de gestion de bases de données utilisés dans les

industries de l'énergie nucléaire, logiciels de moteur de recherche et d'indexation de l'information, logiciels de surveillance, de gestion liés aux activités nucléaires, logiciels de supervision de processus et de criticité, logiciels nommément programmes de technologie de l'information sous forme de programmes d'exploitation informatiques de contrôle opérationnel et de contrôle de sûreté (criticité du coeur) de la génération d'électricité à partir d'installations nucléaires; composants électriques et électroniques, nommément semi-conducteurs, dispositifs à semi-conducteurs nommément puces pour semi-conducteurs, circuits intégrés à semi-conducteurs, cartes électroniques, circuits et microcircuits électroniques, circuits intégrés nommément puces, microprocesseurs, microcontrôleurs, circuits intégrés composés d'un réseau de cellules programmables et ensembles réunissant ces éléments; appareils et instruments de topographies nommément scanners tridimensionnels; masques de protection contre les radiations; cartes de mémoire flash, cartes de mémoire vive; accouplements électriques; machines électriques tournantes et statiques nommément régulateur de tension; variateurs électroniques de vitesse pour moteurs électriques; variateurs électroniques de vitesse pour moteurs électriques, moteurs électriques pour machines, leurs combinaisons en entraînement à vitesse variable nommément des régulateurs de vitesse, de machines et de moteur; machines-outils de conception, de fabrication et de test de composants électriques et électroniques.

Classe 11

(7) Appareils de chauffage, de production de vapeur, d'échange de chaleur nommément installations de production de vapeur, accumulateurs et générateurs de vapeur, échangeurs de chaleur, échangeurs de chaleur pour le traitement chimique, accumulateurs de chaleur, régulateurs de température et de vapeur pour les installations de chauffage industrielles destinées à la production d'énergie, armoires frigorifiques, chambres frigorifiques, condenseurs frigorifiques, conteneurs de transport réfrigérés, machines à séchage de fibres chimiques, séchoirs rotatifs à usage industriel, turbines soufflantes pour la ventilation, ventilateurs à turbine éolienne destinés aux centrales nucléaires, aux réacteurs nucléaires, aux usines et centres de stockage, d'entreposage, de séparation isotopique, de traitement, de retraitement et de recyclage de combustibles, de minerais, de matériaux nucléaires, d'uranium, de plutonium et de déchets nucléaires; générateur de vapeur; chaudières à vapeur industrielles pour la production d'énergie pour la machinerie, chaudières industrielles, chaudières de chauffage; îlots nucléaires, installations et assemblages nucléaires pour le traitement de modérateurs nucléaires et combustibles nommément réacteurs nucléaires, générateurs nucléaires; générateurs de gaz notamment par électrolyse, reformage, gazéification, décomposition de l'eau.

Classe 19

(8) Matériaux de construction non métalliques et construction transportables non métalliques nommément matériaux de renforcement nommément verre isolant pour la construction, verre pour la construction, mélanges de ciment, agrégats de ciment, ciment de remplissage, ciment de couverture, béton et bitume pour centrales nucléaires, pour réacteurs nucléaires, pour mines d'uranium, usines et centres de stockage, d'entreposage, de séparation isotopique, de traitement, de retraitement et de recyclage de combustibles, de minerais, de matériaux nucléaires, d'uranium, de plutonium et de déchets nucléaires; matériaux de construction non métalliques et constructions transportables non métalliques nommément conduits et tuyaux rigides non métalliques pour les chaudières non nucléaires nommément conduits et tuyaux rigides en pvc utilisés pour la construction, tuyaux d'écoulement en matières plastiques, tuyaux de drainage de fibre de verre; conduites et tuyaux rigides non métalliques nommément tuyaux de descente non métalliques, tuyaux de drainage non métalliques, pour centrales nucléaires, pour réacteurs nucléaires, pour mines d'uranium, usines et centres de stockage, d'entreposage, de séparation isotopique, de traitement, de retraitement et de recyclage de combustibles, de minerais, de matériaux nucléaires,

d'uranium, de plutonium et de déchets nucléaires; conduites et tuyaux rigides non métalliques pour les chaudières non nucléaires nommément tuyaux de descente non métalliques, tuyaux de drainage non métalliques.

Services

Classe 35

(1) Publicité et affaires dans les domaines de l'énergie nucléaire nommément publicité afférente aux produits et services de tiers réalisée à l'aide de tous les moyens de communication publics, analyses stratégiques d'affaires dans les domaines de l'énergie nucléaire; aide à la direction des affaires dans les domaines de l'énergie nucléaire; aide aux entreprises filiales dans le cadre de la direction de leurs affaires; gestion administrative d'entreprises filiales; gestion administrative de parts sociales et d'actions détenues au sein d'entreprises tierces; services de conseils aux entreprises filiales pour l'organisation et la direction des affaires; conseils et consultations en matière de management, de stratégie, d'organisation et de gestion d'entreprise et du personnel; recherches et études de marchés en vue de la prise de participations au sein de sociétés tierces; comptabilité, établissement de déclarations fiscales, établissement de relevés de comptes, vérification de comptes; prévisions économiques; parrainage et mécénat publicitaires et commerciaux nommément développement de campagnes publicitaires pour des tiers, médiation publicitaire pour le compte de tiers; analyse, conception, réalisation et gestion de systèmes d'information et de technologies informatiques nommément mise à disposition en ligne de répertoires d'informations commerciales sur Internet, centre d'échanges d'informations générale, collecte d'informations en matière de recherches de marché.

Classe 37

(2) Services de construction, d'installation, d'exploitation et de maintenance d'infrastructures, d'usines, installations, d'équipements et d'appareils dans les domaines de l'énergie nommément des énergies renouvelables et des changements climatiques et du réchauffement climatique, et de l'électronique nommément détecteurs combinés de fumée et monoxyde carbone, détecteurs de radon, détecteurs de rayons gamma, détecteurs thermiques; service de construction, d'installation et de maintenance d'usines et de centres de stockage, de traitement, de retraitement et de recyclage de combustibles, de minerais, de matériaux nucléaires, d'uranium et de plutonium; services de construction, d'installation et de maintenance de centrales nucléaires, de réacteurs nucléaires, de chaudières non nucléaires, d'installations et équipements de recherche et d'ingénierie dans les domaines de l'énergie, des énergies renouvelables et des changements climatiques et du réchauffement climatique; services de construction, d'installation et de maintenance d'installations, d'équipements destinés au transport de matières dans le domaine de l'énergie nucléaire; supervision de travaux de construction, informations en matière de construction dans les domaines de l'énergie nucléaire, des énergies renouvelables et des changements climatiques et du réchauffement climatique; services de nettoyage, de dépollution, d'assainissement, d'entretien et de rénovation, d'installations nucléaires, d'équipements et appareils dans le domaine nucléaire.

Classe 38

(3) Services de courrier et messagerie électronique; communication par terminaux d'ordinateurs et transmission d'information dans les domaines de l'énergie nucléaire et de l'électronique par le biais de sites Web et des services de courrier électronique sécurisé; communication à distance nommément fourniture d'accès à un réseau informatique pour le contrôle et la conduite à distance des équipements des installations générateurs et réacteurs nucléaires nommément pour le contrôle le réglage, la mesure, la signalisation, la régulation, la commande, la conduite, la protection, et la surveillance desdites installations; diffusion et transmission de messages,

d'informations et de renseignements par réseaux extranet, internet et intranet dans les domaines de l'énergie nucléaire et de l'électronique; services de réseaux de transmission de données et d'informations en ligne filaire et sans fil nommément fourniture d'accès à des réseaux informatiques mondiaux d'information à des utilisateurs multiples pour le transfert et la diffusion d'un large éventail d'informations.

Classe 40

(4) Production et stockage d'énergie nommément production d'électricité à partir de l'énergie nucléaire, stockage de combustible nucléaire; production d'énergie nucléaire; production, conversion, et stockage d'énergie à partir d'hydrogène; services d'assemblage de matériaux sur commande pour des tiers sous la forme de fabrication sur mesure d'équipement de centrale nucléaire, de bâtiments transportables, de machines pour réacteurs nucléaires; traitement de matériaux dans le domaine de l'énergie nucléaire; services de nettoyage, de dépollution, d'assainissement, d'entretien et de rénovation, d'installations nucléaires, d'équipements et appareils dans le domaine nucléaire.

Classe 41

(5) Formation, éducation, instruction, enseignement dans le domaine de l'Énergie; organisation et conduite de colloques, congrès, séminaires, conférences dans le domaine de l'Énergie; organisation et conduite d'ateliers de formation dans le domaine de l'Énergie; édition et publication de livres, revues, imprimés, journaux, magazines, cédérom dans le domaine de l'Énergie; cours par correspondance dans le domaine de l'Énergie; institutions et services d'enseignement, nommément pour la formation continue et académique et le perfectionnement dans le domaine de l'Énergie nommément formation, enseignement du personnel et des exploitants de sites miniers, d'installations, d'usines, de centres et d'infrastructures nucléaires.

Classe 42

(6) Ingénierie nommément travaux d'ingénieurs dans les domaines de l'énergie nucléaire et des changements climatiques; travaux de laboratoires nommément recherche en laboratoire en chimie, gestion de projets scientifique et technologique nommément travaux d'ingénieurs dans les domaines de l'énergie et de l'électronique; travaux d'ingénieurs nommément conseil technique dans le domaine de la détection de pollution, conseil technique dans le domaine des sciences environnementales, surveillance technique, travaux de laboratoires et gestion de projets scientifique et technologique nommément travaux d'ingénieurs dans les domaines de l'énergie; travaux d'ingénieurs, à savoir travaux de recherches, de développements, d'analyses, d'études et de conceptions dans le domaine de l'énergie; travaux d'ingénieurs nommément conseil, expertises et essais de matériaux dans les domaines de l'énergie; travaux d'ingénieurs nommément services de simulation et de contrôle dans les domaines de l'énergie; travaux d'ingénieurs nommément services de recherche scientifiques et industrielle, de conception, d'études, d'expertises, de conseils et d'informations liés à la protection de l'environnement, au développement durable, aux énergies renouvelables et à la lutte contre le changement climatique; services d'audits environnementaux pour les sites, les installations et les équipements dans les domaines de l'énergie et de l'électronique; conception, programmation, mise à jour, maintenance et location de logiciels appliqués au domaine de l'énergie, incluant notamment les domaines des énergies renouvelables et de la lutte contre le changement climatique, de l'électronique et de la cyber sécurité; services de chimie nommément recherche en laboratoire en chimie dans les domaines de l'énergie nucléaire et de l'électronique; travaux d'ingénieurs nommément services de prévention des risques de pollution liés aux activités développées dans les domaines de l'énergie et de l'électronique; services rendus par des ingénieurs nommément contrôle de matières nucléaires, services de contrôle des installations et des équipements nucléaires; travaux

d'ingénieurs nommément services de contrôle d'usines et de centre d'entreposage, de stockage, de traitement, de séparation isotopique, de retraitement et de recyclage de combustibles, de minerais, de matériaux utilisés dans le domaine nucléaire, de matériaux nucléaires, d'uranium, de plutonium et de déchets nucléaires, de centrales nucléaires, de réacteurs nucléaires; conception de systèmes informatiques et leur sécurité; inspection de chantiers de constructions en matière de sécurité; études de projets de mixte énergétique et impact sur les réseaux intelligents de transport et de distribution de l'énergie électrique; service de sécurité informatique des réseaux et des données diffusées.

Classe 45

(7) Services de sécurité nommément services de surveillance et services d'agents de sécurité pour des usines et centre d'entreposage, de stockage, de traitement, de séparation isotopique, de retraitement et de recyclage de combustibles, de minerais, de matériaux utilisés dans le domaine nucléaire, de matériaux nucléaires, d'uranium, de plutonium et de déchets nucléaires, de centrales nucléaires, de réacteurs nucléaires; inspection de chantiers de constructions nommément vérification de la sécurité pour améliorer la sécurité des ouvriers en bâtiment sur les chantiers de construction commercial, industriel et institutionnel.

Revendications

Date de priorité de production: 17 décembre 2017, Pays ou Bureau: FRANCE, demande no: 17 4413918 en liaison avec le même genre de services (2); 18 décembre 2017, Pays ou Bureau: FRANCE, demande no: 17 4413918 en liaison avec le même genre de produits et en liaison avec le même genre de services (1), (3), (4), (5), (6), (7)

Numéro de la demande 1,906,373
Langue de la demande Anglais

Date de production 2018-06-26

DÉTAILS DU REQUÉRANT ET DE L'AGENT

Requérant

DIXON TICONDEROGA COMPANY
2525 North Casaloma Drive
Appleton, Wisconsin 54913
UNITED STATES OF AMERICA

Agent

BORDEN LADNER GERVAIS LLP
World Exchange Plaza, 100 Queen Street,
Suite 1300, Ottawa, ONTARIO, K1P1J9

DÉTAILS DE LA MARQUE DE COMMERCE

CREATIVITY STREET WHERE FUN & IMAGINATION MEET

Type de la marque de commerce
Caractères standard

Produits

Classe 02

(1) Bâtons de peinture à tempera pour l'artisanat, nommément peintures sous forme de bâtons de poche.

Classe 16

(2) Bandes adhésives et pastilles adhésives pour coller des articles d'artisanat et d'autres articles sur du papier, de la mousse et d'autres surfaces; nécessaires de peinture d'artisanat; nécessaires de peinture d'artisanat, nécessaires d'argile pour l'artisanat et nécessaires d'artisanat en papier, tous constitués de ce qui suit : marqueurs, crayons à dessiner, crayons de couleur, pastels, peintures, pinceaux, ciseaux et gommes à effacer, godets pour la peinture et pinceaux, chevalets et blocs de conférence, nécessaires de peinture, pastels à l'huile, craies, argile à modeler, argile à effacer, argile pour façonner, sculpter et fabriquer des figurines; matériel d'artisanat, nommément carton ainsi que formes, chiffres et lettres découpés dans du carton comportant un endos adhésif à des fins de montage; pellicule cellulosique pour l'emballage et l'artisanat; craies, tableaux noirs; porte-craies pour tenir des craies à tableau noir; tableaux combinés, nommément tableaux noirs et tableaux blancs; efface-craies et brosses à tableau blanc; armature pour le tressage de paniers, nommément armature de papier pour la fabrication artisanale de paniers; crayons de couleur; boîtes en papier ondulé pour le rangement et la distribution de fil; colle d'artisanat pour l'artisanat, le bureau ou la maison; colle d'artisanat en stylo pour l'artisanat ou le bureau; colle d'artisanat à paillettes pour l'artisanat, le bureau ou la maison; papier crêpé; napperons de dentelle en papier; tableaux blancs; pochettes pour tableaux blancs, nommément pochettes à papiers dotées de surfaces d'écriture à essuyage à sec; feuilles de papier gaufré et ensembles de feuilles de papier gaufré pour l'artisanat; bobines à fil coniques vides en carton gris pour le rangement et la distribution de fil; bâtonnets de colle pour l'artisanat, le bureau ou la maison; supports pour ruban-cache; argile à modeler; film plastique iridescent pour l'emballage, l'empaquetage, l'artisanat et la décoration, à usage autre que commercial ou industriel; applicateurs de peinture, à savoir bouteilles à embout éponge, rouleaux de mousse, pinceaux en mousse, éponges; papier à origami; patrons et métiers en carton à encoches pour le tissage artisanal; pinceaux; porte-

pinceaux; bacs à peinture; godets à peinture avec couvercles; couvercles de godet à peinture; rouleaux à peinture; carton en forme de lunettes pour la décoration; ruban pour artisanat en papier, à savoir ruban à endos adhésif pour les projets d'artisanat; couronnes en papier pour la décoration; boîtes en papier pour la décoration; formes en papier mâché pour l'artisanat décoratif, notamment cadres, boîtes, maisons d'oiseaux et coffres en papier mâché pour la décoration; accessoires spécialement conçus pour l'argile à modeler, notamment parties du corps et vêtements en plastique pour la décoration ainsi qu'outils pour le façonnage et la coupe de la pâte; pastels; papier à motif, à savoir papier décoratif pour l'artisanat; feuilles de plastique pour l'écriture, l'impression, le marquage, la peinture, la marbrure et la fabrication de pochoirs et de formes découpées; ruban de papier; roches pour la décoration; autocollants; pochoirs; papier de soie; tableaux blancs adhésifs et magnétiques; effaceurs pour tableaux blancs; tableaux blancs, notamment formes, notamment cartes géographiques, personnes et visages; nécessaires d'artisanat composés de feuilles de papier gaufré pour l'artisanat, de craies, de crayons de couleur, de crayons à dessiner, d'un bac à peinture, de pastels, d'un nécessaire d'aquarelle et d'un feuillet d'instructions; argile à modeler.

Classe 20

(3) Formes assorties en bois pour l'artisanat; formes en bois pour l'artisanat, notamment bâtonnets d'artisanat en bois façonnés, bâtonnets d'artisanat en bois à embout de coton, épingles à linge en bois pour l'artisanat, bobines d'artisanat en bois, cure-dents décoratifs en bois, cadres en bois pour photos, goujons d'artisanat en bois, chiffres et lettres en bois pour l'artisanat, cuillères en bois pour l'artisanat, tiges de bois pour l'artisanat; bases de bois pour le tressage de paniers; outils en bois pour façonner la pâte à modeler et l'argile jouet, notamment rouleaux à pâte et outils à façonner; brillant décoratif; miroirs; boîtes en bois; affichettes de porte en bois pour la décoration; cadres pour photos en bois; boîtes décoratives en plastique; cadres pour photos en papier mâché.

Classe 26

(4) Articles d'artisanat, notamment tiges en chenille, pierres précieuses en acrylique, lettres et formes en acrylique, cloches, perles de fantaisie pour l'artisanat, toile de jute décorative, boutons, confettis, cordons pour l'enfilage de perles de fantaisie, ouate d'artisanat; perles de fantaisie non conçues pour la confection de bijoux, notamment perles de fantaisie perméables à l'eau pour la décoration et la stimulation sensorielle; cheveux synthétiques pour l'artisanat; plumes pour la décoration; fermoirs en plastique pour l'artisanat; formes décoratives en plastique pour la mosaïque (artisanat); aiguilles en plastique pour la couture ou le tissage; yeux à pupille mobile en plastique, pompons, paillettes, particules brillantes; nécessaires d'artisanat composés de tiges décoratives en chenille, de pompons, d'yeux à pupille mobile.

Classe 28

(5) Dés; marionnettes à gaine; jouets de construction emboîtables; masques en papier et en carton; masques en papier mâché; casse-tête; jouet à sculpter souple pour le façonnage de la mousse; toupies; blocs de jeu de construction; pâte à modeler jouet; masques jouets et de fantaisie; outils jouets, y compris outils de coupe jouets; pâte à modeler jouet; accessoires spécialement conçus pour la pâte à modeler jouet, notamment parties du corps et vêtements jouets en plastique pour la décoration et pâte à modeler jouet, couteaux à modeler pour le façonnage et la coupe de pâte; jouets pour enfants, à savoir bâtonnets de cire et formes cirées pouvant être pliées, collées les unes aux autres et collées sur d'autres surfaces; disques à va-et-vient; nécessaires d'artisanat jouets, notamment nécessaires pour la fabrication d'affichettes de porte décoratives composés de tiges en chenille, de colle d'artisanat, d'affichettes de porte en mousse, de plumes, de colle à paillettes en stylo, de paillettes, de particules brillantes;

nécessaires d'artisanat jouets composés de tiges en chenille, d'ouate d'artisanat, de colle à paillettes en stylo pour l'artisanat, de coupe-pâte, d'argile à modeler, de plumes, de feuilles de feutre, de brillants, de pompons, de paillettes, de particules brillantes, d'yeux à pupille mobile, de pierres précieuses en acrylique, de boutons, de perles de fantaisie, de cordons arc-en-ciel pour l'enfilage de perles de fantaisie, de bâtonnets d'artisanat en bois, de formes et de feuilles de mousse; nécessaires d'artisanat jouets pour la fabrication de drapeaux de fantaisie jouets en mousse, nommément nécessaires de drapeaux composés de feuilles de mousse, d'étoiles en mousse et de bandes de mousse; nécessaires d'artisanat jouets pour la fabrication de masques jouets et de masques de fantaisie, nommément nécessaires pour masques composés de masques, de cheveux synthétiques pour l'artisanat, de plumes et de colle à paillettes en stylo; nécessaires d'artisanat jouets, nommément nécessaires de pâte à modeler jouet composés de pâte à modeler jouet, de coupe-pâte et d'outils pour la pâte; nécessaires d'artisanat jouets composés de bâtonnets de cire et de formes cirées pouvant être pliées, collées les unes aux autres et collées sur d'autres surfaces, de tiges en chenille, d'ouate d'artisanat, de colle à paillettes en stylo pour l'artisanat, de cheveux synthétiques pour l'artisanat, de bâtonnets d'artisanat en bois, de pompons, de paillettes, de particules brillantes, d'yeux à pupille mobile; nécessaires d'artisanat jouets pour l'enseignement de niveau préscolaire et les enfants ayant des besoins spéciaux, nommément bâtonnets de cire et formes cirées pouvant être pliées, collées les unes aux autres et collées sur d'autres surfaces, tiges en chenille, papier de bricolage, ouate d'artisanat, colle à paillettes en stylo pour l'artisanat, cheveux synthétiques pour l'artisanat, bâtonnets d'artisanat en bois, pompons, paillettes, particules brillantes, yeux à pupille mobile et plans de leçons; nécessaires pour masques en papier composés de masques en papier avec revêtement à gratter, de cordons élastiques et de bâtonnets de gravure; nécessaires d'artisanat jouets composés de signets en papier, de ruban et de perles de fantaisie; nécessaires d'artisanat jouets composés de carton et de formes découpées dans du carton comportant un endos adhésif à des fins de montage, de perles de fantaisie, de tiges en chenille, de plumes, de formes en mousse, de brillants, de paillettes, de particules brillantes, d'yeux à pupille mobile; nécessaires d'artisanat jouets composés de couronnes en papier pour la décoration, de lunettes en papier pour la décoration, de feuilles pour les collages de papier, de paillettes, de crayons de couleur, de brillants et de certificats vierges; nécessaires d'artisanat jouets composés de pierres précieuses en acrylique, de boîtes en papier mâché, de colle d'artisanat, de plumes, de colle à paillettes en stylo, de pompons, de formes en mousse, de paillettes, de particules brillantes; nécessaires d'artisanat pour signets, nommément nécessaires pour la fabrication de signets composés de perles de fantaisie, de cordons décoratifs et de mousse; nécessaires d'artisanat jouets pour la fabrication et la décoration de marionnettes jouets, composés de sacs en papier et de marionnettes en toile ainsi que d'articles d'artisanat et d'autres articles pour la décoration de marionnettes, nommément de tiges en chenille, de plumes, de formes en mousse, de brillants, de paillettes, de particules brillantes, d'yeux à pupille mobile; nécessaires d'artisanat jouets composés d'argile à modeler, de tiges en chenille, d'ouate d'artisanat, de colle à paillettes en stylo pour l'artisanat, de coupe-pâte, de plumes, de feuilles de feutre, de brillants, de pompons, de paillettes, de particules brillantes, d'yeux à pupille mobile, de pierres précieuses en acrylique, de boutons, de perles de fantaisie, de cordons arc-en-ciel pour l'enfilage de perles de fantaisie, de bâtonnets d'artisanat en bois, de formes et de feuilles de mousse; nécessaires d'artisanat jouets composés de formes assorties en bois, nommément de bâtonnets d'artisanat en bois, de bâtonnets de construction, de cuillères, de goujons en bois et de feuilletés d'instructions; nécessaires d'artisanat jouets pour la fabrication de cadres pour photos décorés composés de cadres en papier mâché pour photos, de pierres précieuses en acrylique, de colle à paillettes en stylo pour l'artisanat, de plumes, de formes en mousse, de paillettes.

Revendications

Date de priorité de production: 25 janvier 2018, Pays ou Bureau: ÉTATS-UNIS D'AMÉRIQUE,
demande no: 87/770,360 en liaison avec le même genre de produits

Numéro de la demande 1,907,295

Date de production 2018-06-26

Langue de la demande Anglais

DÉTAILS DU REQUÉRANT ET DE L'AGENT

Requérant

Mernova Medical Inc.
128 Brook Street
Lake Fletcher
NOVA SCOTIA
B2T1A5

Agent

COX & PALMER
PO BOX 2380 CENTRAL, Nova Centre - South
Tower, 1500 - 1625 Grafton Street, HALIFAX,
NOVA SCOTIA, B3J0E8

DÉTAILS DE LA MARQUE DE COMMERCE

Ritual Green

Type de la marque de commerce

Mot

Produits

Classe 05

(1) Nutraceutiques contenant du cannabis et des dérivés du cannabis; suppléments nutraceutiques contenant du cannabis et des dérivés du cannabis; suppléments alimentaires pour animaux.

Classe 30

(2) Grignotines, nommément croustilles, grignotines à base de pommes de terre, grignotines à base de blé, grignotines à base d'amidon, croustilles de maïs, grignotines à base de maïs, maïs éclaté, croustilles de patate douce, grignotines à base de patate douce, grignotines à base de granola, grignotines à base de riz, grignotines à base de céréales contenant toutes des dérivés de cannabis; bonbons, chocolat, chocolats, tablettes de chocolat, menthes au chocolat, confiseries au chocolat; confiseries au sucre, barbe à papa, guimauves, bonbons et biscuits secs contenant tous des dérivés de cannabis; produits de boulangerie-pâtisserie à base de dérivés de cannabis, nommément gâteaux, biscuits, biscuits secs, craquelins, brownies, muffins, petits gâteaux, beignes, tartes, pain et petits pains, matzo (pain sans levain), pâtisseries, cornets de crème glacée, barres de céréales, barres énergisantes, barres granola; condiments nommément sirop d'érable, sirop doré, sirop de table, sirop à crêpes et sirop à base de maïs, ketchup, relish, moutarde, chutney, mayonnaise, raifort, sauce épicée, pâte de piments, pâte de chanvre, pâte de soya, sauces à salade, vinaigre blanc, vinaigre de bière et vinaigre de malt, sauce soya, pesto, compote de pommes, contenant tous du cannabis ou des dérivés.

Classe 31

(4) Nourriture pour animaux.

Classe 32

(3) Boissons non alcoolisées contenant du cannabis, des extraits de cannabis, des résines de cannabis, des huiles de cannabis, des teintures de cannabis, des cires de cannabis et des dérivés, nommément boissons aromatisées aux fruits, boissons gazeuses, boissons énergisantes, boissons pour sportifs enrichies de protéines, boissons pour sportifs, boissons fouettées; eau, nommément eaux minérales et gazeuses.

Numéro de la demande 1,907,654
Langue de la demande Anglais

Date de production 2018-07-04

DÉTAILS DU REQUÉRANT ET DE L'AGENT

Requérant

RMA Global Limited
PO Box 4556, Richmond East
Victoria, 3121
AUSTRALIA

Agent

BENNETT JONES LLP
SUITE 3400, ONE FIRST CANADIAN PLACE,
P.O. BOX 130, TORONTO, ONTARIO,
M5X1A4

DÉTAILS DE LA MARQUE DE COMMERCE

Type de la marque de commerce
Dessin

Représentation visuelle



Services

Classe 35

(1) Préparation, regroupement et offre aux consommateurs d'évaluations, de critiques et de recommandations ayant trait à des agents immobiliers, à des agences immobilières, à des gestionnaires de biens locatifs et à des fournisseurs de services dans le marché immobilier et l'industrie de l'immobilier à des fins commerciales; recherche, évaluation, examen et classement d'agents immobiliers et d'agences immobilières ainsi que de fournisseurs de services connexes à des fins commerciales; recherche, évaluation, examen et classement d'agents immobiliers en fonction de divers critères, y compris du nombre de biens à vendre et vendus, du temps écoulé entre la mise en vente et la vente des biens, de l'exactitude des estimations, du type de biens vendus, du prix de vente moyen des biens, des commentaires et des évaluations des consommateurs, le tout à des fins commerciales; offre de recommandations d'agents immobiliers et d'agences immobilières.

Classe 36

(2) Affaires financières et monétaires, notamment information financière dans le domaine des services d'achat, de gestion et d'analyse de biens immobiliers; services d'agence immobilière; consultation en immobilier; offre d'information sur l'immobilier; offre d'information de fiches

descriptives immobilières; offre d'information dans le domaine de l'immobilier; offre de données d'analyse de marchés financiers ayant trait à l'industrie de l'immobilier, y compris de données précises ayant trait aux résultats de vente d'agents immobiliers et d'agences immobilières; offre d'information financière, notamment d'information sur les prêts résidentiels; offre d'information sur l'assurance; services d'information, de conseil et de consultation ayant trait au placement en biens immobiliers; offre de services d'agence immobilière et d'information sur l'immobilier par un réseau informatique mondial.

Revendications

Date de priorité de production: 26 avril 2018, Pays ou Bureau: AUSTRALIE, demande no: 1922576 en liaison avec le même genre de services

Numéro de la demande 1,909,513

Date de production 2018-07-10

Langue de la demande Anglais

DÉTAILS DU REQUÉRANT ET DE L'AGENT

Requérant

Liteline Corporation
90 West Beaver Creek Road
Richmond Hill
ONTARIO
L4B1E7

Agent

BRUNO P. SOUCY
(Blaney McMurtry LLP), The Maritime Life
Tower, Suite 1500, 2 Queen Street East,
Toronto, ONTARIO, M5C3G5

DÉTAILS DE LA MARQUE DE COMMERCE

Type de la marque de commerce

Position

Représentation visuelle



Description de la marque de commerce

La marque de commerce est constituée de la position de la couleur bleue (PANTONE PMS 300) sur la surface extérieure de l'emballage, comme l'illustre la représentation visuelle. (Pantone est une marque de commerce déposée) l'objet représenté en pointillés ne fait pas partie de la marque de commerce et sert uniquement à montrer l'emplacement de la marque.

Revendication de couleur

La couleur est revendiquée comme caractéristique de la marque de commerce. La marque de commerce est constituée de la position de la couleur bleue (PANTONE PMS 300) sur la surface extérieure de l'emballage, comme l'illustre la représentation visuelle (Pantone est une marque de commerce déposée).

Produits

Classe 09

(1) Gradateurs de lumière; interrupteurs d'éclairage électriques; systèmes de commande électrique pour systèmes d'éclairage; gradateurs de lumière; interrupteurs d'éclairage.

Classe 11

(2) Ampoules fluocompactes; tubes à décharge électrique pour l'éclairage; torches d'éclairage électriques; appareils d'éclairage électrique sur rail; appareils d'éclairage fluorescent; ampoules à halogène; ampoules à incandescence; appareils d'éclairage infrarouges; éclairage paysager à DEL; ampoules à DEL; ampoules; diffuseurs de lumière; globes d'éclairage; appareils d'éclairage; lampes à fixer au mur; appliques.

Classe 16

(3) Publications imprimées, notamment feuillets publicitaires, livres, magazines, manuels, bulletins d'information, guides.

Numéro de la demande 1,912,674**Date de production** 2018-07-31**Langue de la demande** Anglais

DÉTAILS DU REQUÉRANT ET DE L'AGENT

Requérant

Gaming Laboratories International, LLC
600 Airport Road
Lakewood , NJ 08701
UNITED STATES OF AMERICA

Agent

MCCARTHY TETRAULT LLP
745 Thurlow Street, Suite 2400, VANCOUVER,
BRITISH COLUMBIA, V6E0C5

DÉTAILS DE LA MARQUE DE COMMERCE

GLI

Type de la marque de commerce

Mot

Services**Classe 35**

(1) Vérification d'entreprises, en l'occurrence d'appareils électroniques de jeu et de loterie, de systèmes de jeu, de loterie et de pari mutuel, ainsi que services de consultation connexes; vérification d'entreprises; vérification d'entreprises dans les domaines du jeu, des jeux sur Internet, des paris, des paris sur Internet, des loteries, des paris mutuels, des sports électroniques, des paris sportifs, ainsi que services de consultation connexes; services de consultation en affaires ayant trait à la continuité des activités, à la planification des mesures en cas de sinistre et à la reprise après sinistre; services d'information, de conseil, de soutien et de consultation dans les domaines de la continuité des activités, de la planification des mesures en cas de sinistre, de la reprise après sinistre et de la vérification d'entreprises.

Classe 41

(2) Services d'enseignement et de formation dans les domaines des jeux électroniques, des jeux vidéo, des jeux sur Internet, des paris, des paris sur Internet, des loteries, des paris mutuels, des sports électroniques et des paris sportifs; services d'enseignement et de formation en ligne dans les domaines des jeux électroniques, des jeux vidéo, des jeux sur Internet, des paris, des paris sur Internet, des loteries, des paris mutuels, des sports électroniques et des paris sportifs; services de formation et d'enseignement dans les domaines du matériel informatique, des logiciels, des systèmes de technologies de l'information (TI), nommément des systèmes informatiques et des réseaux informatiques, des services de technologies de l'information (TI), nommément des services informatiques et des services de réseau informatique, ainsi que de la cybersécurité; organisation et tenue de conférences, de cours, d'ateliers et de séances de formation dans les domaines du matériel informatique, des logiciels, des systèmes de technologies de l'information (TI), nommément des systèmes informatiques et des réseaux informatiques, des services de technologies de l'information (TI), nommément des services informatiques et des services de réseau informatique, ainsi que de la cybersécurité; offre d'information et de formation dans les domaines des jeux sur Internet, des paris, des paris sur Internet, des loteries, des paris mutuels, des sports électroniques et des paris sportifs; services d'information, de conseil, de soutien et de consultation dans les domaines des jeux sur Internet, des paris, des paris sur Internet, des loteries, des paris mutuels, des sports électroniques et des paris sportifs.

Classe 42

(3) Services scientifiques et technologiques, nommément analyse et essai de produits et de services de tiers dans les domaines des jeux électroniques, des jeux vidéo, des jeux sur Internet, des paris, des paris sur Internet, des loteries, des paris mutuels, des sports électroniques et des paris sportifs, ainsi que recherche et conception connexes; services scientifiques et technologiques, nommément analyse et essai de produits et de services de tiers dans les domaines des jeux électroniques, des jeux vidéo, des jeux sur Internet, des paris, des paris sur Internet, des loteries, des paris mutuels, des sports électroniques et des paris sportifs pour en déterminer la conformité avec les normes de certification; services scientifiques et technologiques, nommément essai, analyse et évaluation des services de tiers pour en déterminer la conformité avec les normes de certification; services scientifiques et technologiques, nommément essai, analyse et évaluation de produits ou de services de tiers dans les domaines du jeu, des jeux sur Internet, des paris, des paris sur Internet, des loteries, des paris mutuels, des sports électroniques et des paris sportifs selon les commandes et les spécifications d'entreprises, d'administrations publiques et d'organismes de réglementation; services scientifiques et technologiques, nommément analyse et essai de produits et de services dans les domaines des jeux électroniques, des jeux vidéo, des jeux sur Internet, des paris, des paris sur Internet, des loteries, des paris mutuels, des sports électroniques et des paris sportifs, ainsi que recherche et conception connexes; services d'analyse et de recherche industrielles, nommément recherche, essai, analyse et évaluation de produits et de services de tiers pour en assurer la conformité avec les normes industrielles, réglementaires, juridiques, professionnelles et de certification; services d'analyse et de recherche industrielles, nommément recherche, essai, analyse et évaluation de produits et de services de tiers pour en déterminer la conformité avec les normes de certification; services d'analyse et de recherche industrielles, nommément évaluation de produits ou de services de tiers dans les domaines du jeu, des jeux sur Internet, des paris, des paris sur Internet, des loteries, des paris mutuels, des sports électroniques et des paris sportifs selon les commandes et les spécifications d'entreprises, d'administrations publiques et d'organismes de réglementation; services d'analyse et de recherche industrielles, nommément recherche, essai, analyse et évaluation de produits et de services de tiers pour en assurer la conformité avec les normes industrielles, réglementaires, juridiques, professionnelles et de certification dans les domaines du jeu, des jeux sur Internet, des paris, des paris sur Internet, des loteries, des paris mutuels, des sports électroniques et des paris sportifs; services de contrôle de la qualité et d'essai d'appareils de jeux électroniques, de programmes de jeux électroniques, de jeux de loterie et de jeux de hasard pour le compte d'organismes nationaux ou gouvernementaux de réglementation des jeux; services de certification, nommément services de vérification de la légalité et d'approbation d'appareils de jeux électroniques, de programmes de jeux électroniques, de jeux de loterie et de jeux de hasard pour le compte d'organismes nationaux ou gouvernementaux de réglementation des jeux; services de certification technologique, nommément services de vérification de la légalité et d'approbation d'appareils de jeux électroniques, de programmes de jeux électroniques, de jeux de loterie et de jeux de hasard pour le compte d'organismes nationaux ou gouvernementaux de réglementation des jeux; essai et inspection des fonctions d'appareils électroniques de jeu et de loterie, de systèmes de loterie et de pari mutuel et d'équipement connexe, ainsi que services de consultation connexes; essai, analyse et évaluation d'équipement de jeu et de logiciels de jeu de tiers à des fins de certification par un appareil de communication sans fil; offre de services d'essai, de vérification et de certification à distance d'appareils de jeu, d'appareils de jeux électroniques, de jeux électroniques, de jeux de loterie, de jeux de hasard, de machines à sous et de machines à sous vidéo; services de consultation en technologies de l'information (TI), nommément services de consultation dans les domaines des systèmes informatiques, des réseaux informatiques, des

services informatiques et des services de réseau informatique; gestion de la conformité des TI, nommément essai, analyse et évaluation des logiciels et des systèmes de technologies de l'information (TI), nommément des systèmes informatiques et de télécommunication, de tiers pour en assurer la conformité avec les normes de l'industrie et les normes de certification; contrôle de la qualité, nommément services de vérification de la qualité de produits dans les domaines des jeux électroniques, des jeux vidéo, des jeux sur Internet, des paris, des paris sur Internet, des loteries, des paris mutuels, des sports électroniques et des paris sportifs; services de certification des TI, nommément essai, analyse et évaluation de systèmes de technologies de l'information (TI), nommément de systèmes informatiques et de télécommunication de tiers, pour en déterminer la conformité avec les normes de certification; services de certification de matériel informatique, de logiciels, de systèmes de technologies de l'information (TI), nommément de systèmes informatiques et de télécommunication, de services de technologies de l'information (TI), nommément de services informatiques et de télécommunication, de données et de la cybersécurité; services d'essai, de vérification, d'analyse et d'évaluation pour la certification de matériel informatique, de logiciels, de systèmes de technologies de l'information (TI), nommément de systèmes informatiques et de télécommunication, de technologies de l'information (TI), nommément de services informatiques et de télécommunication, de données et de la cybersécurité; services d'information, de conseil, de soutien et de consultation dans les domaines du matériel informatique, des logiciels ainsi que de l'essai, de l'analyse et de la certification de produits et de services de tiers dans les domaines des jeux électroniques, des jeux vidéo, des jeux sur Internet, des paris, des paris sur Internet, des loteries et des paris mutuels.

Classe 45

(4) Services d'intervention et d'enquête en cas d'incident lié à la sécurité; examen des normes et des pratiques pour veiller au respect des lois et des règlements dans les domaines du jeu, des jeux sur Internet, des paris, des paris sur Internet, des paris mutuels, des loteries, des sports électroniques et des paris sportifs; réalisation d'entrevues avec le personnel à des fins de sécurité; réalisation d'entrevues avec le personnel pour détecter et évaluer l'accès non autorisé à de l'information et à des données sensibles; services de consultation en sécurité physique, nommément examen de matériel et de dossiers de formation pour détecter et évaluer l'accès non autorisé à de l'information et à des données sensibles pour les entreprises et les organisations; services d'information, de conseil, de soutien et de consultation ayant trait au respect des lois et des règlements dans les domaines du jeu, des jeux sur Internet, des paris, des paris sur Internet, des paris mutuels, des loteries, des sports électroniques et des paris sportifs.

Numéro de la demande 1,915,253

Date de production 2018-08-16

Langue de la demande Anglais

DÉTAILS DU REQUÉRANT ET DE L'AGENT

Requérant

Varsinais-Suomen sairaanhoitopiirin
kuntayhtymä
PL 52
20521 Turku
FINLAND

Agent

ANDREWS ROBICHAUD
1673 Carling Avenue, Suite 215, Ottawa,
ONTARIO, K2A1C4

DÉTAILS DE LA MARQUE DE COMMERCE

Type de la marque de commerce

Dessin

Représentation visuelle



Revendication de couleur

La couleur est revendiquée comme caractéristique de la marque de commerce. Le texte et le dessin sont verts. La pointe de la fleur est violette. L'arrière-plan est blanc.

Services

Classe 41

(1) Enseignement en santé et en bien-être pour les travailleurs de la santé, à savoir séances de formation théorique et pratique pour le traitement des enfants; formation en santé et en bien-être pour les parents ayant un enfant malade, à savoir séances de formation théorique et pratique pour le traitement des enfants; formation médicale pour les travailleurs de la santé, à savoir séances de formation théorique et pratique pour le traitement des enfants; formation médicale et formation pour les parents ayant un enfant malade, à savoir séances de formation théorique et pratique pour le traitement des enfants.

Classe 44

(2) Services hospitaliers et services de clinique médicale pour enfants; services de conseil médical pour les parents ayant un enfant malade.

Revendications

Date de priorité de production: 22 mars 2018, Pays ou Bureau: EUIPO (UE), demande no: 017878484 en liaison avec le même genre de services

Numéro de la demande 1,915,728

Date de production 2018-08-20

Langue de la demande Anglais

DÉTAILS DU REQUÉRANT ET DE L'AGENT

Requérant

Hedera Hashgraph, LLC
224 W. Campbell Rd.
Suite 504
Richardson, Texas 75080
UNITED STATES OF AMERICA

Agent

SMART & BIGGAR LLP
1100-150 York street, TORONTO, ONTARIO,
M5H3S5

DÉTAILS DE LA MARQUE DE COMMERCE

HEDERA

Type de la marque de commerce

Mot

Produits

Classe 09

Plateformes logicielles pour l'informatique distribuée à consensus, notamment les calculs à consensus basés sur la technologie des registres distribués; logiciels d'application pour plateformes à registres distribués, notamment logiciels pour l'utilisation d'algorithmes de consensus intégrant la technologie des registres distribués pour la protection de données par cryptographie.

Services

Classe 35

(1) Services de magasin de vente au détail en ligne de logiciels offerts par Internet et d'autres réseaux de communication informatique et électronique; tâches administratives, notamment gestion de réseaux informatiques, notamment de réseaux informatiques dotés de plateformes à registres distribués; sensibilisation du public à la technologie des registres distribués.

Classe 41

(2) Services éducatifs, notamment offre de formation dans les domaines des logiciels et de la technologie des registres distribués.

Classe 42

(3) Conception, développement et implémentation de logiciels pour plateformes informatiques distribuées; conception, développement et implémentation de logiciels pour la technologie registres distribués; recherche et développement de logiciels; consultation en développement de logiciels et en développement de produits dans le domaine des plateformes informatiques distribuées; offre d'information sur les logiciels à registres distribués par un site Web; services de logiciels-services (SaaS), à savoir logiciels pour la technologie des registres distribués, les cryptomonnaies, les monnaies virtuelles et les jetons numériques; plateformes-services, à savoir plateformes logicielles pour la technologie des registres distribués ainsi que l'authentification,

l'optimisation et le traitement de données dans les domaines des cryptomonnaies, des monnaies virtuelles et des jetons numériques; offre d'information dans les domaines des logiciels et de la technologie des registres distribués.

Revendications

Date de priorité de production: 20 février 2018, Pays ou Bureau: ÉTATS-UNIS D'AMÉRIQUE, demande no: 87/803,631 en liaison avec le même genre de produits et en liaison avec le même genre de services

Numéro de la demande 1,918,167

Date de production 2018-09-04

Langue de la demande Anglais

DÉTAILS DU REQUÉRANT ET DE L'AGENT

Requérant

Yung Gravy, LLC
16 West 22nd Street
2nd Floor
New York, NY 10010
UNITED STATES OF AMERICA

Agent

LORRAINE M. FLECK
WeirFoulds LLP, 4100 - 66 Wellington Street
West, PO Box 35, TD Bank Tower, Toronto,
ONTARIO, M5K1B7

DÉTAILS DE LA MARQUE DE COMMERCE

YUNG GRAVY

Type de la marque de commerce

Caractères standard

Autorisation pour l'emploi

Le consentement de Matthew Raymond Hauri, connu professionnellement sous le nom de Yung Gravy, a été déposé.

Produits

Classe 09

(1) Contenu numérique, nommément fichiers audio téléchargeables de prestations préenregistrées de compositions musicales et d'enregistrements sonores; enregistrements vidéo de musique téléchargeables; enregistrements musicaux téléchargeables.

Classe 25

(2) Vêtements, nommément chapeaux, couvre-chefs, nommément bandeaux, fichus, casquettes, petits bonnets, visières, chapeaux cloches et bandanas, chandails molletonnés, maillots de sport, tee-shirts.

Services

Classe 41

Services de divertissement offerts par un artiste de musique et producteur, nommément composition musicale pour lui-même et des tiers, et production d'enregistrements musicaux pour lui-même et des tiers; divertissement, nommément représentations devant public par un artiste de musique; services de divertissement, à savoir prestations de musique devant public; services de divertissement, à savoir prestations vocale devant public par un artiste de musique; services de divertissement, à savoir prestations audio devant public par un artiste de musique; services de divertissement, nommément présence d'un artiste de musique, d'un producteur de musique ou d'un groupe de musique; services de divertissement, nommément musique préenregistrée non téléchargeable par un réseau informatique mondial; production d'enregistrements musicaux; production d'enregistrements sonores et de vidéos musicales.

Revendications

Date de priorité de production: 02 mars 2018, Pays ou Bureau: ÉTATS-UNIS D'AMÉRIQUE, demande no: 87817782 en liaison avec le même genre de produits (1); 02 mars 2018, Pays ou

Bureau: ÉTATS-UNIS D'AMÉRIQUE, demande no: 87817798 en liaison avec le même genre de services; 02 mars 2018, Pays ou Bureau: ÉTATS-UNIS D'AMÉRIQUE, demande no: 87818047 en liaison avec le même genre de produits (2)

Numéro de la demande 1,919,070

Date de production 2018-09-10

Langue de la demande Français

DÉTAILS DU REQUÉRANT ET DE L'AGENT

Requérant

Philippe Côté
6750 Avenue De L'esplanade
#240
Montréal
QUÉBEC
H2V4M1

Agent

BENOÎT & CÔTÉ INC.
560 boul. Crémazie Est, 3e étage, Montréal,
QUÉBEC, H2P1E8

DÉTAILS DE LA MARQUE DE COMMERCE

PICOBO

Type de la marque de commerce

Mot

Produits

Classe 09

(1) Logiciels et programmes d'ordinateur, nommément logiciels, applications et programmes téléchargeables ludiques de jeux de sociétés virtuels et de jeux vidéo; logiciels et programmes d'ordinateur, nommément logiciels, applications et programmes téléchargeables pour le développement de jeux de sociétés virtuels et de jeux vidéo; cartouches de jeux vidéo; robots pédagogiques, nommément, robot de laboratoire; assistants numériques personnels (PDA), éléments graphiques téléchargeables pour téléphones mobiles; instrument de mesure, nommément capteur de consommation énergétique pour appareils électroniques résidentiels.

Classe 28

(2) Jouets et jeux, nommément jeux de société, jeux de réflexion, jeux de stratégie, jeux de dextérité, jeux d'adresse, jeux et jouets éducatifs, jeux de table, jeux de poche pourvus d'écrans à cristaux liquides, jeux portatifs pourvus d'un écran cristaux liquides, jeux d'échecs, jeux de cartes, cartes à jouer, blocs de construction, robots, puzzle, jeux de dés, jeux vidéo informatisés de table, jouets pour animaux de compagnie; appareils de jeux électroniques de poche; jeux vidéo électroniques de poche; bicyclettes stationnaires d'entraînement; manèges; robot pédagogiques, nommément robots jouets; jeux de parc, nommément toboggans pour terrains de jeux.

Services

Classe 41

(1) Services d'enseignement, éducation et instruction, nommément organisation de colloques, ateliers, cours et conférences dans le domaine ludique des jeux de réflexion, jeux de stratégie et jeux éducatifs; services de divertissement culturel dans le domaine ludique, nommément production de jeux de réflexion, jeux de stratégie et jeux éducatif; services de divertissement culturel dans le domaine ludique, nommément offre de jeux de réflexion, jeux de stratégie et jeux éducatifs en ligne; offre de jeux vidéo et jeux de société en ligne; mise à disposition de jeux vidéo et jeux de société en ligne.

Classe 42

(2) Logiciel-service (SaaS) pour l'exploitation de jeux vidéo et jeux de société en ligne, nommément logiciel-service pour le développement de jeux vidéo et jeux de société virtuels; conception et développement de logiciels de jeux vidéo et jeux de société virtuels; plateforme informatique en tant que service (PaaS) pour l'exploitation de jeux vidéo et jeux de société en ligne; conception de systèmes informatiques pour l'exploitation de jeux vidéo et jeux de société.

Numéro de la demande 1,919,290

Date de production 2018-09-11

Langue de la demande Anglais

DÉTAILS DU REQUÉRANT ET DE L'AGENT

Requérant

ALO, LLC
6670 Flotilla Street
Commerce, CA 90040
UNITED STATES OF AMERICA

Agent

GOWLING WLG (CANADA) LLP
SUITE 2600, 160 ELGIN STREET, OTTAWA,
ONTARIO, K1P1C3

DÉTAILS DE LA MARQUE DE COMMERCE

AIRLIFT

Type de la marque de commerce

Caractères standard

Produits

Classe 25

Vêtements, notamment vêtements pour le bas du corps, notamment shorts, pantalons, pantalons d'intérieur, pantalons molletonnés, collants, leggings.

Revendications

Date de priorité de production: 09 avril 2018, Pays ou Bureau: ÉTATS-UNIS D'AMÉRIQUE, demande no: 87/869,182 en liaison avec le même genre de produits

Numéro de la demande 1,920,826

Date de production 2018-09-19

Langue de la demande Anglais

DÉTAILS DU REQUÉRANT ET DE L'AGENT

Requérant

Neutron Holdings, Inc.
85 Second Street
Suite 100
San Francisco, CA 94105
UNITED STATES OF AMERICA

Agent

GOWLING WLG (CANADA) LLP
TD Canada Trust Tower, Suite 1600, 421 -7
Avenue SW, Calgary, ALBERTA, T2P4K9

DÉTAILS DE LA MARQUE DE COMMERCE

LIME

Type de la marque de commerce

Mot

Produits

Classe 09

Logiciel téléchargeable pour la gestion des réservations dans le domaine des services de partage et de location de véhicules.

Services

Classe 39

(1) Services de partage de véhicules; location de vélos, de scooters et de véhicules électriques et à moteur; offre d'un site Web présentant de l'information sur la location et le partage de véhicules; services de consultation en transport concernant la location et le partage de véhicules; services de réservation pour la location et le partage de véhicules.

Classe 42

(2) Fournisseur d'un logiciel-service (SaaS) dans le domaine de la gestion des réservations de services de partage et de location de véhicules.

Revendications

Date de priorité de production: 21 juin 2018, Pays ou Bureau: ÉTATS-UNIS D'AMÉRIQUE, demande no: 88/010478 en liaison avec le même genre de produits et en liaison avec le même genre de services

Numéro de la demande 1,922,128

Date de production 2018-09-26

Langue de la demande Anglais

DÉTAILS DU REQUÉRANT ET DE L'AGENT

Requérant

Products Unlimited, Inc.

915 N 43rd Ave

Omaha, NE 68131

UNITED STATES OF AMERICA

Agent

KIMBERLEY CUNNINGHAM

(BENNETT JONES LLP), 3200 TELUS

HOUSE, SOUTH TOWER, 10020 - 100TH

STREET, EDMONTON, ALBERTA, T5J0N3

DÉTAILS DE LA MARQUE DE COMMERCE

Type de la marque de commerce

Position

Représentation visuelle



Description de la marque de commerce

La marque de commerce est constituée de la position d'ouvertures généralement en forme de losange légèrement décalées par rapport à celles des colonnes voisines, le trait tireté entourant ces formes ne fait pas partie de la marque de commerce et sert uniquement à illustrer l'emplacement de la marque de commerce.

Produits

Classe 11

Filtres à air pour appareils de chauffage, climatiseurs, purificateurs d'air ambiant, humidificateurs et déshumidificateurs, ainsi que pour d'autres applications et installations industrielles et commerciales, nommément filtres pour cabines de peinture.

Revendications

Date de priorité de production: 05 septembre 2018, Pays ou Bureau: ÉTATS-UNIS D'AMÉRIQUE, demande no: 88104887 en liaison avec le même genre de produits

Numéro de la demande 1,922,437

Date de production 2018-09-27

Langue de la demande Anglais

DÉTAILS DU REQUÉRANT ET DE L'AGENT

Requérant

John Robert Davy and Marisa Peer
848 N. Rainbow Blvd, #3358
Las Vegas, NV 89107
UNITED STATES OF AMERICA

Agent

MBM INTELLECTUAL PROPERTY LAW LLP
275 SLATER STREET, 14TH FLOOR,
OTTAWA, ONTARIO, K1P5H9

DÉTAILS DE LA MARQUE DE COMMERCE

RTC

Type de la marque de commerce

Mot

Autorisation pour l'emploi

Le consentement de la Société de transport de Québec a été déposé.

Services

Classe 41

Services éducatifs dans les domaines du développement personnel et du perfectionnement professionnel; formation dans les domaines du développement personnel et du perfectionnement professionnel; services éducatifs, nommément offre, en personne et en ligne, de cours, de conférences, d'ateliers dans le domaine du développement personnel, ainsi que distribution de matériel de cours et de formation connexe; services de formation dans le domaine du développement personnel; services de club de membres, nommément offre de formation aux membres dans le domaine du perfectionnement professionnel.

Revendications

Date de priorité de production: 23 avril 2018, Pays ou Bureau: EUIPO (UE), demande no: 017890982 en liaison avec le même genre de services

Numéro de la demande 1,922,541**Date de production** 2018-09-28**Langue de la demande** Anglais

DÉTAILS DU REQUÉRANT ET DE L'AGENT

Requérant

Id Software LLC
1500 N Greenville Ave #700
Richardson, TX 75081
UNITED STATES OF AMERICA

Agent

DLA PIPER (CANADA) LLP
1 FIRST CANADIAN PLACE, SUITE 6000, P.
O. BOX 367, 100 KING STREET WEST,
TORONTO, ONTARIO, M5X1E2

DÉTAILS DE LA MARQUE DE COMMERCE

COMMANDER KEEN

Type de la marque de commerce

Caractères standard

Produits**Classe 09**

Logiciels d'application mobiles, nommément programmes de jeux électroniques; logiciels de jeux informatiques pour jeux interactifs en ligne; jeux vidéo pour appareils mobiles, programmes de jeux électroniques; programmes de jeux électroniques téléchargeables; logiciels de jeux électroniques; programmes de jeux informatiques; programmes de jeux informatiques téléchargeables; programmes de jeux interactifs; logiciels de jeux interactifs; logiciels de jeux informatiques téléchargeables offerts par Internet et des appareils sans fil; logiciels de jeux informatiques pour ordinateurs et consoles de jeux vidéo; logiciels de jeux informatiques et vidéo téléchargeables offerts par Internet et des appareils sans fil; appareils électroniques contenant des logiciels de jeux informatiques pour ordinateurs et consoles de jeux vidéo; supports numériques préenregistrés, en l'occurrence CD-ROM et DVD contenant des jeux informatiques et vidéo, des papiers peints, des économiseurs d'écran, des fichiers de musique numérique ainsi que des images, des vidéos, des films, des fichiers multimédias, des films cinématographiques et des animations dans les domaines des jeux vidéo et des jeux informatiques; contenu numérique téléchargeable, nommément images téléchargeables, illustrations téléchargeables, messages texte téléchargeables, messages téléchargeables, films, images et musique téléchargeables, logiciels de jeux téléchargeables et films téléchargeables.

Services**Classe 41**

Services de divertissement, nommément offre de jeux informatiques interactifs en ligne; jeux interactifs en ligne accessibles par des téléphones mobiles et des appareils sans fil; services de divertissement, nommément offre d'information et de divertissement, à savoir de nouvelles, d'information, d'images artistiques non téléchargeables, d'extraits vidéo non téléchargeables et de bandes-annonces non téléchargeables ayant trait aux jeux informatiques électroniques par Internet; offre de publications électroniques non téléchargeables, à savoir de livres, de magazines, de revues et de journaux dans les domaines des romans, des bandes dessinées et des dessins animés; production de films; productions télévisées; distribution de films; location de machines et d'appareils de jeu, nommément de consoles de jeux vidéo et de contenu numérique, nommément de jeux vidéo, de jeux informatiques, de films cinématographiques et de films d'animation dans les

domaines des jeux vidéo et des jeux informatiques; location de machines et d'appareils de jeu, nommément de consoles de jeux vidéo et de supports numériques, nommément de jeux vidéo, de jeux informatiques, de films cinématographiques et de films d'animation dans les domaines des jeux vidéo et des jeux informatiques.

Revendications

Date de priorité de production: 02 août 2018, Pays ou Bureau: HONDURAS, demande no: 33905-2018 en liaison avec le même genre de services; 02 août 2018, Pays ou Bureau: HONDURAS, demande no: 33904-2018 en liaison avec le même genre de produits

Numéro de la demande 1,922,981**Date de production** 2018-10-01**Langue de la demande** Anglais

DÉTAILS DU REQUÉRANT ET DE L'AGENT

Requérant

Academy Soccer Coach Limited
Archer House, Britland
Northbourne Road
Eastbourne
East Sussex BN22 8PW
UNITED KINGDOM

Agent

MARKS & CLERK
180 Kent Street, Suite 1900, Ottawa,
ONTARIO, K1P0B6

DÉTAILS DE LA MARQUE DE COMMERCE

Type de la marque de commerce

Dessin

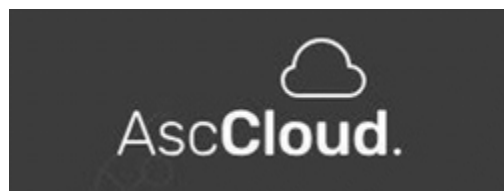
Représentation visuelle**Produits****Classe 09**

Logiciels pour l'enseignement, l'entraînement et le coaching sportifs; logiciels d'application mobiles pour l'enseignement, l'entraînement et le coaching sportifs; applications logicielles téléchargeables pour l'enseignement, l'entraînement et le coaching sportifs; applications mobiles téléchargeables pour l'enseignement, l'entraînement et le coaching sportifs; logiciels éducatifs pour l'entraînement et le coaching sportifs; publications électroniques, à savoir fichiers PDF, fichiers vidéo, diagrammes et images numériques sur l'enseignement, l'entraînement et le coaching sportifs; balados radio téléchargeables; enregistrements vidéo téléchargeables contenant des instructions pour le sport et l'exercice; rapports électroniques téléchargeables sur l'enseignement, l'entraînement et le coaching sportifs; bulletins d'information électroniques téléchargeables; matériel de cours téléchargeable, notamment fichiers PDF, fichiers vidéo, diagrammes et images numériques pour l'enseignement, l'entraînement et le coaching sportifs; modèles de séance de sport téléchargeables; livres électroniques téléchargeables; journaux d'entraînement sportif téléchargeables; logiciels interactifs téléchargeables pour l'enseignement, l'entraînement et le coaching sportifs; CD et DVD préenregistrés contenant des extraits audio et vidéo dans les domaines de l'enseignement et de l'entraînement sportifs ainsi que de l'éducation et de l'entraînement physiques pour les entraîneurs; moniteurs d'activité vestimentaires; moniteurs d'affichage vidéo vestimentaires; montres intelligentes; logiciels téléchargeables ayant trait à l'enseignement sportif; logiciels pour l'entraînement en sport adapté; logiciels pour l'éducation physique.

Services

Classe 41

(1) Offre d'enregistrements vidéo non téléchargeables pour les entraîneurs, à savoir pour l'enseignement et l'entraînement sportifs ainsi que l'éducation et l'entraînement physiques; offre de publications électroniques non téléchargeables, à savoir de fichiers PDF, de fichiers vidéo, de diagrammes et d'images numériques pour l'enseignement, l'entraînement et le coaching sportifs; publication de livres éducatifs; publication de livres et de revues électroniques en ligne; offre de cours et de ressources dans les domaines de l'enseignement, de l'entraînement et du coaching sportifs; entraînement et coaching sportifs par simulateur informatique virtuel; coaching sportif; organisation et tenue de conférences dans les domaines de l'enseignement, de l'entraînement et du coaching sportifs; offre d'information et de ressources éducatives aux entraîneurs dans les domaines de l'entraînement et du coaching sportifs; location d'équipement de sport, sauf de véhicules; offre d'installations sportives; offre d'ateliers dans les domaines de l'enseignement, de l'entraînement et du coaching sportifs; offre de modèles et de plans numériques non téléchargeables pour séances d'entraînement et de coaching sportifs; offre de modèles de séance de sport non téléchargeables; planification de leçons de sport; offre de services de conseil, de consultation et d'information dans les domaines de l'enseignement, de l'entraînement et du coaching sportifs.

Classe 42

(2) Offre de logiciels non téléchargeables dans les domaines de l'enseignement, de l'entraînement et du coaching sportifs; recherche, conception et développement de matériel informatique et de logiciels; hébergement Web; offre de logiciels non téléchargeables pour appareils mobiles dans les domaines de l'enseignement, de l'entraînement et du coaching sportifs; services de consultation ayant trait aux logiciels pour l'enseignement, l'entraînement et le coaching sportifs; logiciels-services [SaaS] dans les domaines de l'enseignement, de l'entraînement et du coaching sportifs; programmation informatique; consultation en programmation informatique; location d'un serveur de base de données à des tiers; stockage électronique de données ayant trait à l'enseignement, à l'entraînement et au coaching sportifs; hébergement de sites Web; services d'hébergement Web par infonuagique; services de fournisseur d'hébergement infonuagique; conception et développement de logiciels d'exploitation de réseaux infonuagiques; offre d'information sur l'informatique et la programmation par un site Web; offre de logiciels en ligne non téléchargeables ayant trait à l'enseignement sportif; offre de logiciels en ligne non téléchargeables pour l'entraînement en sport adapté; offre de logiciels en ligne non téléchargeables pour l'éducation physique.

Numéro de la demande 1,923,115**Date de production** 2018-10-02**Langue de la demande** Anglais

DÉTAILS DU REQUÉRANT ET DE L'AGENT

Requérant

ALTANA AG
Abelstr. 43
46483 Wesel
GERMANY

Agent

OSLER, HOSKIN & HARCOURT LLP
SUITE 1900, 340 ALBERT STREET,
OTTAWA, ONTARIO, K1R7Y6

DÉTAILS DE LA MARQUE DE COMMERCE

ALTANA

Type de la marque de commerce

Mot

Produits**Classe 01**

(1) Produits chimiques et substances chimiques pour processus de production, notamment pour la production de peintures, de revêtements, de vernis, d'adhésifs, d'encres, de scellants, de cosmétiques, de produits d'entretien ménager et de soins personnels, de plastiques, de ciment, et pour utilisation dans l'industrie de la construction; additifs chimiques pour le traitement de peintures, de revêtements, de vernis, d'adhésifs, d'encres, de scellants, de cosmétiques, de produits d'entretien ménager et de soins personnels, de plastiques, de ciment, et pour utilisation dans l'industrie de la construction; silicates, notamment silicate d'aluminium, silicate de calcium, silicate de sodium et silicate de zinc; produits chimiques pour la gélification; additifs chimiques, notamment agents gonflants et épaississants, agents thixotropes pour matières en suspension; bentonite; agents émulsionnants, notamment agents émulsionnants pour la fabrication d'encres, de peintures, de cosmétiques et de produits d'entretien ménager et de soins personnels; durcisseurs, notamment durcisseurs pour la fabrication d'encres, de peintures, de cosmétiques et de produits d'entretien ménager et de soins personnels, agents dispersants, notamment agents dispersants pour la fabrication d'encres, de peintures, de cosmétiques et de produits d'entretien ménager et de soins personnels; agents de surface pour peintures et laques (surfactifs); résines synthétiques et matières plastiques à l'état brut; adhésifs polyuréthanes; adhésifs de résine synthétique à usage industriel, adhésifs à usage général, adhésifs pour l'industrie de la construction; adhésifs pour la fabrication de rubans adhésifs; silicones; catalyseurs, notamment catalyseurs pour la fabrication de produits chimiques industriels; additifs chimiques pour résines; résines synthétiques à l'état brut et résines artificielles à l'état brut, résines et matières plastiques therm durcissables, notamment produits chimiques industriels à l'état brut therm durcissables; résines époxydes à l'état brut; résines époxydes et de polyuréthane à l'état brut; résines réactives (résines synthétiques à l'état brut); résines artificielles brutes; matières plastiques brutes; plastique en feuilles, en dalles et en tiges comme produits semi-finis; résines synthétiques comme produits semi-finis; émulsionnants pour résines; agents mouillants, notamment agents mouillants pour la fabrication d'encres, de peintures, de cosmétiques et de produits d'entretien ménager et de soins personnels; élastomères liquides, élastomères thermoplastiques, plastisols, plastisols de polychlorure de vinyle; métaux communs et leurs alliages sous forme de grains, de paillettes et de poudres ainsi que de pâtes faites de ces poudres pour peintres, décorateurs et applications

industrielles, notamment pour l'industrie des peintures et des laques, l'industrie des encres d'imprimerie, l'industrie des encres d'impression à jet d'encre, l'industrie du revêtement, l'industrie des cosmétiques, l'industrie du plastique et l'industrie chimique; verre sous forme de grains, de paillettes et de poudres ainsi que de pâtes faites de ces poudres pour peintres, décorateurs et applications industrielles, notamment pour l'industrie des peintures et des laques, l'industrie des encres d'imprimerie, l'industrie des encres d'impression à jet d'encre, l'industrie du revêtement, l'industrie des cosmétiques, l'industrie du plastique et l'industrie chimique.

Classe 02

(2) Peintures, nommément peintures à l'aluminium, peintures anticorrosion, peintures antisalissures, peintures acryliques; vernis, nommément vernis bitumineux, vernis de protection de planchers, vernis copal; laques, nommément laques à l'aluminium, laques anticorrosion, laques antisalissures, laques acryliques; revêtements en poudre et peintures en poudre pour la prévention de la corrosion, la création de textures, la création de surfaces résistant aux égratignures, la création de surfaces mates; produits anticorrosion, nommément graisses, huiles, peintures et cires anticorrosion; produits antirouille pour prévenir la formation de rouille sur les surfaces plaquées et ferreuses; teintures pour prévenir la corrosion et la formation de rouille sur les surfaces plaquées et ferreuses; résines naturelles à l'état brut; émail isolant; gommés-résines; résines naturelles pour revêtements; revêtements à base de résines naturelles pour les métaux et le papier; agents liants pour peintures à base de résines; agents et composés pour sécher les peintures et les laques; agents diluants et épaississants pour peintures, laques et encres; agents liants, épaississants, agents de fixation pour peintures et laques; peintures à l'aluminium; pigments, notamment pigments de fer, pigments à effet nacré, pigments à effet métallique, pigments d'interférence; métaux en feuilles et métaux en poudre pour peintres et décorateurs; pâtes d'impression (encres) pour imprimantes, liquides d'impression (encres) pour imprimantes; encres pour l'impression; encres en cartouche, nommément cartouches d'encre remplies pour imprimantes; peintures d'impression contenant des pigments à effet métallique; élastomères thermoplastiques à base de copolymères blocs styrène; plastisols de polychlorure de vinyle pour l'immersion à chaud.

Classe 06

(3) Métaux communs découpés en formes régulières, notamment en forme de feuilles; feuilles de métaux communs (non conçues pour les peintres, les décorateurs ou l'isolation).

Classe 07

(4) Machines à gaufrer, machines d'impression flexographique, machines pour l'impression sur des feuilles de métal, imprimantes 3D, imprimantes thermiques d'étiquettes, non conçues pour le bureau; machines d'impression numérique pour la décoration de canettes et de verres; presses à imprimer, rouleaux d'impression (pièces de machine), têtes d'impression pour imprimantes (pièces de machine); valves de distribution, à savoir pièces de machine, valves de régulation thermostatique pour machines; filtres d'impression en matières textiles (pièces de machine); machines de couchage du papier; distributeurs de ruban adhésif; machines à gaufrer; convoyeurs pneumatiques, accumulateurs hydrauliques, à savoir pièces de machine; joints d'étanchéité (pièces de machine); machines à sceller pour l'emballage industriel; joints mécaniques.

Classe 09

(5) Appareils et instruments de mesure et d'essai, y compris pièces et accessoires pour les produits susmentionnés, nommément appareils pour mesurer l'épaisseur, la viscosité, le niveau de lustre et la structure de surface de couleurs, appareils pour l'analyse des propriétés physiques de revêtements et de plastiques; thermomètres numériques; thermomètres infrarouges; vérificateurs de graduation pour l'étalonnage; appareils de traitement de données et ordinateurs, nommément

moniteurs d'ordinateur, claviers d'ordinateur, périphériques d'entrée, notamment blocs d'alimentation cc et distributeurs, mémoires d'ordinateur et dispositifs d'extension de fonctions d'ordinateur, notamment unités d'extension de mémoire et de fonctions, et interfaces informatiques pour la transmission de données de mesure à un ordinateur externe; logiciels d'exploitation; commandes électriques et électroniques pour machines d'impression, machines de couchage du papier et machines à sceller; unités de commande de processus numériques pour machines d'impression, machines de couchage du papier et machines à sceller; imprimantes 3D, imprimantes couleur, imprimantes couleur numériques, imprimantes à impact, imprimantes thermiques, imprimantes laser couleur; conducteurs électriques pour moteurs électriques et cartes de circuits imprimés électriques.

Classe 17

(6) Matières isolantes en caoutchouc naturel, en gutta-percha, en caoutchouc ou en mica; caoutchouc naturel, gutta-percha, caoutchouc, mica et produits faits de ces matières, notamment scellants adhésifs, scellants pour capsules de bouteille et couvercles de verre et de canette, fermetures pour emballages de produits médicaux et pharmaceutiques, solutions de caoutchouc, isolateurs pour fils électriques, peintures isolantes; mica, notamment mica synthétique, également enduit, sous forme de poudres, de plaques, de flocons ou de granules ainsi que sous forme de pâtes, pour imprimeurs, artistes et applications industrielles (compris dans cette classe); produits de plastique (produits semi-finis), notamment feuilles de plastique à usage général pour l'industrie ou la fabrication; matières à sceller, à calfeutrer et à isoler, notamment rubans isolants, feuilles, enduits isolants, couvercles, capsules et bouchons isolants pour contenants d'emballage industriel, matériel d'emballage pour sceller les emballages de produits médicaux et pharmaceutiques, revêtements isolants; joints racleurs (non métalliques); matières liquides pour l'isolation électrique; articles et matériaux d'isolation électrique; scellants pour bouteilles, verres et couvercles de canette; rubans à sceller; feuilles de caoutchouc, composés en caoutchouc de silicone; rubans adhésifs (à usage autre que médical, pour le papier ou la maison); rubans adhésifs pour l'isolation électrique; résines synthétiques liquides comme produits semi-finis, notamment résines synthétiques liquides pour la fabrication; résines synthétiques, conductrices et thermodurcissables (produits semi-finis); polymères élastomères (produits semi-finis), notamment polymères élastomères en feuilles pour la fabrication.

Classe 21

(7) Verre en poudre pour la décoration; baguettes de verre; verre pressé.

Services

Classe 37

(1) Entretien, vérification, réparation et nettoyage de machines à gaufrer, de machines d'impression flexographique, de machines pour l'impression sur des feuilles de métal, d'imprimantes 3D; entretien, réparation et installation de machines et de systèmes de commande pour machines à gaufrer, machines d'impression flexographique, machines pour l'impression sur des feuilles de métal, imprimantes 3D.

Classe 42

(2) Analyse chimique et recherche en chimie; conception et développement de matériel informatique et de logiciels.

Revendications

Date de priorité de production: 24 août 2018, Pays ou Bureau: ALLEMAGNE, demande no: 3020181094090 en liaison avec le même genre de produits et en liaison avec le même genre de services

Numéro de la demande 1,923,203

Date de production 2018-10-02

Langue de la demande Anglais

DÉTAILS DU REQUÉRANT ET DE L'AGENT

Requérant

ToolPro, Inc.
1460-B Lockhart Drive
Kennesaw, GA 30144
UNITED STATES OF AMERICA

Agent

ROBIC
630, boul. René-Lévesque Ouest, 20e étage,
Montréal, QUEBEC, H3B1S6

DÉTAILS DE LA MARQUE DE COMMERCE

BAT KNIFE

Type de la marque de commerce

Caractères standard

Produits

Classe 08

Couteaux à moulures concaves; couteaux à moulures concaves pour cloisons sèches; couteaux d'angle; couteaux d'angle flexibles pour cloisons sèches.

Revendications

Date de priorité de production: 30 mai 2018, Pays ou Bureau: ÉTATS-UNIS D'AMÉRIQUE, demande no: 87/941,708 en liaison avec le même genre de produits

Numéro de la demande 1,923,207

Date de production 2018-10-02

Langue de la demande Anglais

DÉTAILS DU REQUÉRANT ET DE L'AGENT

Requérant

Victory Arts Incorporated
9 Harvey St
Ottawa
ONTARIO
K1S5S5

Agent

ANDREWS ROBICHAUD
1673 Carling Avenue, Suite 215, Ottawa,
ONTARIO, K2A1C4

DÉTAILS DE LA MARQUE DE COMMERCE

BAMBOO LOVE

Type de la marque de commerce

Mot

Produits

Classe 03

(1) Antisudorifiques; huiles d'aromathérapie; faux ongles; huile pour bébés; lingettes pour bébés; gels de bain; poudre de bain; masques de beauté; fard à joues; crèmes, lotions et poudres pour le corps; rafraîchisseur d'haleine; bain moussant; cosmétiques; dentifrices; déodorants à usage personnel; poudre de bain; huiles essentielles à usage personnel; traceur pour les yeux; poudre pour le visage; crèmes pour le visage; lotion pour le visage; masques pour le visage; désincrustants pour le visage; mèches odorantes pour parfumer l'air ambiant; parfums à usage personnel; gel capillaire; revitalisants; shampooings; mousse capillaire; crèmes capillaires; fixatif; crème à mains; lotions à mains; savons à mains; baume à lèvres; rouge à lèvres; étuis à rouge à lèvres; brillant à lèvres; savons liquides; maquillage; mascara; rince-bouche; produits de soins des ongles; brillant à ongles; durcisseurs à ongles; vernis à ongles; parfums; pot-pourri; parfums d'ambiance; crème à raser; savon de toilette; poudres de talc; crèmes pour la peau; hydratant pour la peau; écran solaire total; écran solaire.

Classe 05

(2) Couches jetables pour bébés.

Classe 09

(3) Disques audio, enregistrements audio, enregistrements audio et vidéo, enregistrements musicaux et enregistrements vidéo, à savoir disques compacts, CD-ROM, DVD, disques numériques universels, disques vidéonumériques, disques optiques et disques magnéto-optiques préenregistrés contenant tous de la musique, des contes, des jeux pour enfants, du divertissement pour enfants et familles, du divertissement animé pour enfants et familles, des films et des émissions de télévision; haut-parleurs; jumelles; calculatrices; caméscopes; appareils photo et caméras; téléphones cellulaires; accessoires de téléphone cellulaire, notamment micro-casques, casques d'écoute, adaptateurs et piles pour téléphones cellulaires; étuis pour téléphones cellulaires; façades pour téléphones cellulaires; lecteurs de disques compacts; graveurs de disques compacts; jeux informatiques; cartouches et disques de jeux informatiques; logiciels, notamment jeux informatiques et didacticiels pour enfants; téléphones sans fil; aimants

décoratifs; appareils photo et caméras numériques; lecteurs de DVD; graveurs de DVD; agendas électroniques personnels; étuis à lunettes; lunettes; règles pour le bureau; casques d'écoute; appareils de karaoké; microphones; lecteurs MP3; tapis de souris; films; radiomessagers; chaînes stéréo personnelles; assistants numériques personnels; radios; lunettes de soleil; téléphones; téléviseurs; caméras vidéo; cartouches de jeux vidéo; disques de jeux vidéo; visiophones; émetteurs-récepteurs portatifs; repose-poignets et accoudoirs pour le travail à l'ordinateur.

Classe 14

(4) Réveils; boucles de ceinture en métal précieux; cravates-ficelles avec embout en métal précieux; bracelets; bustes en métal précieux; éteignoirs en métal précieux; bougeoirs en métal précieux; breloques de bijouterie; horloges; boucles d'oreilles; bijoux; coffrets à bijoux en métal précieux; chaînes; anneaux porte-clés en métal précieux; épinglettes; coupe-papier en métal précieux; chaînes de cou; colliers; épingles à cravate; jetons et pièces sans valeur pécuniaire; épinglettes décoratives; pendentifs; bagues de bijouterie; anneaux à cravate-ficelle; chronomètres; pinces à cravate; épingles à cravate; pinces cravate; horloges murales; bracelets de montre; boîtiers de montre; chaînes de montre; sangles de montre; montres; alliances; montres-bracelets.

Classe 16

(5) Carnets d'adresses; almanachs; appliques, à savoir décalcomanies; carnets de rendez-vous; reproductions artistiques; nécessaires de peinture d'artisanat; carnets d'autographes; livres pour bébés; cartes de baseball; reliures; serre-livres; signets; livres; autocollants pour pare-chocs; calendriers; bandes dessinées; cartes de Noël; craie; tableaux noirs; livres d'activités pour enfants; sous-verres en papier; albums de pièces de monnaie; livres à colorier; pages à colorier; livres de bandes dessinées; bandes dessinées; carnets de bons de réduction; décalcomanies; ornements de table décoratifs en papier; agendas; règles à dessin; tableaux blancs; enveloppes; cartes éclair; cartes-cadeaux; papier-cadeau; globes; cartes de souhaits; livres d'or; magazines; cartes géographiques; argile à modeler; bulletins d'information; journaux; tableaux (peintures); drapeaux en papier; serviettes de table en papier; presse-papiers; boucles en papier pour emballages-cadeaux; fanions en papier; napperons en papier; nappes en papier; dessus de table en plastique; sacs de fête en plastique; périodiques; albums photos; photos; photos artistiques; livres d'images; plastique pour l'emballage, à savoir sacs et film; portraits; cartes postales; affiches; attestations de prix imprimées; certificats imprimés; invitations imprimées; menus imprimés; livres de recettes; tampons en caoutchouc; sacs à sandwich; cartes de pointage; albums de timbres; agrafeuses; autocollants; cartes à collectionner; plateaux, nommément corbeilles à courrier, bacs à peinture; règles non graduées.

Classe 18

(6) Sacs de sport tout usage; sacs de sport; sacs à dos porte-bébés; sacs à dos; sacs de plage; sacs à livres; étuis pour cartes de visite; porte-monnaie; porte-monnaie; sacs à couches; sacs polochons; sacs banane; sacs de sport; sacs à main; sacs à dos; étuis porte-clés; chaînes porte-clés en cuir; étuis à rouge à lèvres; bagages; étiquettes à bagages; sacs court-séjour; sacs à main; sacoches; sacs à provisions; fourre-tout; parapluies; sacs banane; portefeuilles.

Classe 19

(7) Plaques de pierre taillées et gravées.

Classe 20

(8) Matelas pneumatiques de camping; berceaux; lits; bancs (mobilier); maisons d'oiseaux; bibliothèques; armoires (mobilier); chaises; pinces à photos; portemanteaux; boîtes pliantes en plastique à usage domestique; plateaux à clavier d'ordinateur; lits d'enfant; canapés; tringles à

rideaux; paillettes décoratives; mobiles décoratifs; bureaux; figurines et statuettes en os, plâtre, plastique, cire et bois; hampes de drapeau autres qu'en métal; repose-pieds; mobilier, nommément mobilier de chambre, mobilier pour ordinateurs, mobilier de salle à manger, mobilier de jardin, mobilier de patio, mobilier de bureau et mobilier de salle de séjour; décorations d'emballages-cadeaux en plastique; éventails; miroirs à main; boîtes à bijoux autres qu'en métal; breloques porte-clés autres qu'en métal; causeuses; porte-revues; matelas; miroirs; décorations autres que pour Noël en os, plâtre, plastique, cire et bois; ottomanes; décorations de fête en plastique; socles pour statues, trophées et oeuvres d'art; cadres; oreillers et coussins; supports à plante en treillis et en métal; plaques murales décoratives; drapeaux en plastique; porte-nom en plastique; plaques d'immatriculation de fantaisie en plastique; fanions en plastique; décorations à gâteau en plastique; coquillages; tables; coffres à jouets; porte-parapluies; stores vénitiens; carillons éoliens.

Classe 21

(9) Gants pour barbecue; verres à boire; bols; balais; plats à gâteau; moules à gâteau; pelles à gâteau; chandeliers autres qu'en métal précieux; éteignoirs; bidons; figurines en céramique; sous-verres autres qu'en papier et n'étant pas du linge de table; jarres à biscuits; emporte-pièces; tire-bouchons; tasses; poches à douille de pâtisserie; prismes décoratifs en cristal; verre décoratif; assiettes décoratives; vaisselle; pailles; figurines en porcelaine de Chine, cristal, terre cuite, verre ou porcelaine; pots à fleurs; brosses à cheveux; peignes à cheveux; contenants isothermes pour aliments et boissons; manchons isothermes pour contenants à boissons; boîtes-repas; grandes tasses; porte-serviettes de table; ronds de serviette autres qu'en métaux précieux; gants de cuisinier; gobelets en papier; assiettes en papier; moules à tarte; pelles à tarte; tasses en plastique; gourdes en plastique; assiettes; maniques; porte-savons; bouilloires; services à thé; contenants isothermes pour aliments ou boissons; brosses à dents; bacs, nommément moules à glaçons, plateaux à repas et plateaux de service; sous-plats; bouteilles isothermes; corbeilles à papier.

Classe 24

(10) Couvertures en tricot; linge de toilette; serviettes de bain; couvertures; baldaquins; linge de lit; draps; cache-sommiers; couvre-lits; jetés; calicot; couvertures pour enfants; sous-verres en tissu; napperons en dentelle; drapeaux en toile; fanions en toile; édredons; bandes protectrices pour lit d'enfant; rideaux; drapeaux en tissu; fanions en feutre; serviettes de golf; essuie-mains; mouchoirs; capes de bain; linge de maison; linges à vaisselle; taies d'oreiller; housses d'oreillers; courtpointes; couvertures de bébé; couvertures en soie; sacs de couchage; linge de table; serviettes de table en tissu; napperons en tissu; nappes en tissu; jetés; serviettes en tissu; débarbouillettes; couvertures de laine.

Classe 25

(11) Bandanas; casquettes de baseball; cache-maillots; vêtements de plage; ceintures; bavoirs en plastique; bikinis; blazers; noeuds papillon; soutiens-gorge; casquettes; protège-pantalons; bavoirs en tissu; manteaux; robes; cache-oreilles; articles chaussants, nommément chaussures, chaussures de sport, pantoufles, bottes et sandales; gants; chemises de golf; costumes d'Halloween; chapeaux; bandeaux; couvre-chefs, nommément casquettes de baseball, casquettes, casquettes à visière, bonnets, tuques, casquettes, chapeaux, chapeaux mous, chapeaux à larges bords, chapeaux de golf et chapeaux à bords tombants; bonneterie; vêtements pour nourrissons; vestes; jeans; jerseys; fichus; maillots; jambières; mitaines; cravates; chemises de nuit; robes de nuit; salopettes; pyjamas; pantalons; bas-culottes; polos; ponchos; vêtements imperméables; robes de chambre; peignoirs de plage; foulards; chemises; jupes; shorts; pantalons sport; pantoufles; vêtements de nuit; chaussettes; bas; chandails; pantalons molletonnés;

chandails molletonnés; maillots de bain; débardeurs; collants; tee-shirts; sous-vêtements; gilets; serre-poignets.

Classe 28

(12) Jeux d'adresse; figurines d'action et accessoires connexes; jeux de plateau; jeux de cartes; jouets multiactivités; jeux de badminton; ballons de fête; bâtons de baseball; ballons de basketball; jouets de bain; balles de baseball; ballons de plage; jeux de poches; poupées rembourrées avec des billes; blocs de jeu de construction; boules de quilles; nécessaires à bulles de savon; gants de receveur; jeux d'échecs; cosmétiques jouets; bas de Noël; décorations d'arbre de Noël; figurines de collection; mobiles pour lits d'enfant; jouets pour lits d'enfant; disques volants jouets; poupées; vêtements de poupée; accessoires de poupée; jeux de poupées; jouets d'action électriques; matériel vendu comme un tout pour jeux de cartes; articles de pêche; balles de golf; gants de golf; repères de balle de golf; jeux électroniques de poche; rondelles de hockey; jouets gonflables; casse-tête; cordes à sauter; cerfs-volants; articles de magie; billes; jeux de manipulation, nommément jeux de cible, jeux d'arcade et casse-tête à manipuler; jouets mécaniques; boîtes à musique; jouets musicaux; jeux de société; cotillons de fête en papier; chapeaux de fête en papier; décorations à gâteau en papier; décorations de fête en papier; sacs de fête en papier; cotillons, en l'occurrence petits jouets; jeux de fête; cartes à jouer; jouets en peluche; ballons de boxe; marionnettes; disques à va-et-vient; patins à roulettes; balles de caoutchouc; planches à roulettes; planches à neige; boules à neige; ballons de soccer; toupies; jouets à presser; jouets rembourrés; tables de tennis de table; jeux de cible; oursons en peluche; balles de tennis; figurines d'action jouets; ensembles de seau et de pelle jouets; mobiles jouets; véhicules jouets; scooters jouets; autos jouets; trousse de modélisme; figurines jouets; tirelires; camions jouets; montres jouets; jouets arroseurs; jouets à remonter.

Classe 29

(13) Fromage; fromage à tartiner; fruits confits; lait au chocolat; produits laitiers, sauf la crème glacée, le lait glacé et le yogourt glacé; trempettes pour grignotines; fruits secs; yogourts à boire; plats congelés composés principalement de viande, de poisson, de volaille ou de légumes; conserves de fruits; grignotines à base de fruits; confitures; gelées alimentaires; boissons à haute teneur en lait; viandes; préparations pour faire des laits fouettés; noix; beurre d'arachide; croustilles; grignotines à base de pommes de terre; lait en poudre; raisins secs; mélange de grignotines composé principalement de fruits transformés, de noix transformées et/ou de raisins secs; soupe; préparations pour soupes; desserts sucrés à la gélatine; yogourt.

Classe 30

(14) Bagels; biscuits; pain; céréales de déjeuner; grignotines à base de céréales; gomme; gâteaux; préparations à gâteaux; bonbons; bonbons décoratifs pour gâteaux; ketchup; barres-collations à base de céréales; gomme; chocolat; boissons à base de chocolat; boissons à base de cacao; cornets à crème glacée; bonbons; biscuits; grignotines à base de maïs; craquelins; sandwichs à la charcuterie; desserts à la gélatine aromatisés et sucrés; friandises glacées; repas congelés composés principalement de pâtes alimentaires ou de riz; yogourt glacé; miel; crème glacée; lait glacé; réglisse; guimauves; mayonnaise; muffins; moutarde; nouilles; gruau; crêpes; préparations à crêpes; pâtes alimentaires; pâtisseries; sirop à crêpes; tartes; pizza; maïs éclaté; bretzels; crèmes-desserts; riz; petits pains; sauces à salade; sauces, nommément compote de pommes, sauce au fromage, sauce au chocolat, sauce au poisson, sauce aux fruits, sauce au jus de viande, sauce épicée, sauce à la viande, sauce pour pâtes alimentaires, sauce poivrée, sauce soya, sauce à spaghettis, sauce tartare et sauce tomate; sorbet; épices; thé; tortillas; gaufres.

Classe 32

(15) Eau potable; boissons énergisantes; eaux aromatisées; jus de fruits; boissons aromatisées aux fruits; concentrés de jus de fruits; limonade; punch aux fruits; boissons non alcoolisées, nommément boissons gazeuses; boissons non alcoolisées contenant des jus de fruits; boissons fouettées; eau gazeuse; boissons pour sportifs; sirops pour la préparation de boissons gazeuses; eau de table; jus de légumes.

Services

Classe 41

Production, présentation, distribution et location de films; production, présentation, distribution et location d'émissions de télévision et de radio; production, présentation, distribution et location d'enregistrements audio et vidéo; production d'émissions de divertissement, d'émissions d'information de divertissement et de programmes interactifs, nommément de films, d'émissions de télévision, de musique et de jeux informatiques pour diffusion à la télévision, à la télévision par câble, par satellite, sur des disques laser, des disques informatiques et Internet; production et distribution de divertissement humoristique, dramatique et musical, de nouvelles et d'information dans les domaines des films, des émissions de télévision, de la musique et des jeux informatiques par des réseaux informatiques et de communication, nommément par Internet; services de parc d'attractions et de parc thématique; spectacles, nommément spectacles humoristiques, dramatiques et musicaux; représentations devant public, nommément représentations d'oeuvres humoristiques, dramatiques et musicales; productions théâtrales; services d'animation, nommément prestations humoristiques, dramatiques et musicales d'artistes professionnels.

Numéro de la demande 1,924,412

Date de production 2018-10-10

Langue de la demande Anglais

DÉTAILS DU REQUÉRANT ET DE L'AGENT

Requérant

Acquire Industries Ltd.
68 Munro Blvd.
Toronto
ONTARIO
M2P1C2

Agent

ROWAND LLP
3080 Yonge Street, Suite 6060, Toronto,
ONTARIO, M4N3N1

DÉTAILS DE LA MARQUE DE COMMERCE

POWER ROLL

Type de la marque de commerce

Mot

Produits

Classe 02

(1) Revêtements, à savoir encres conductrices d'électricité pour la fabrication de circuits imprimés.

Classe 07

(2) Génératrices d'électricité; rouleaux compresseurs; machines de construction de routes, nommément épanduses routières, finisseuses, fraiseuses routières et machines de finition, niveleuses, rouleaux compresseurs, compacteurs, bulldozers, décapeuses, chargeuses, tracteurs à chenilles et à pneus munis d'accessoires, nommément faucheuses, tarières, perceuses, compacteurs, équipement pulvérisateur, souffleuses à neige, chasse-neige, bennes et pelles, camions à pierre, grues mobiles hors route, excavatrices hors route et balayeuses à basse vitesse.

Classe 08

(3) Outils de coupe à main; pinces à percer; poinçons à main; outils de sertissage.

Classe 09

(4) Câbles électriques; fils électriques; rallonges électriques; fil de cuivre isolé; conducteurs électriques, nommément radiateurs électriques imprimés sur des films souples à l'aide d'encres conductrices; condensateurs; accumulateurs pour véhicules; piles et batteries à usage général; piles solaires; cellules photovoltaïques; cellules piézoélectriques; cellules thermoélectriques; appareils de mesure de précision, nommément compas, micromètres, jauges de profondeur, jauges d'épaisseur et indicateurs de niveau; circuits imprimés; gaines pour câbles électriques; gaines pour appareils électriques; vêtements, couvre-chefs, visières, articles chaussants et gants de protection contre les accidents; dispositifs de protection contre les défauts de terre; disjoncteurs; contacteurs à commande électrique; relais électriques; limiteurs électriques; tableaux de distribution; consoles de distribution; panneaux d'interrupteur électrique; transformateurs électriques; convertisseurs électriques; convertisseurs continu-alternatif; boîtes de distribution; boîtes de branchement; boîtes de jonction; cache-prises électriques; boîtiers de batterie; chargeurs de batterie électrique pour câbles de distribution électrique planaires; chargeurs de batterie électrique pour appareils de production planaires; batteries électriques planaires; batteries pour véhicules automobiles; condensateurs; adaptateurs électriques, nommément pour câbles de

distribution électrique planaires; régulateurs de chaleur; interrupteurs de courant électrique; prises de courant; redresseurs de courant; lignes électriques; cathodes; câbles électriques; fil de cuivre isolé; conducteurs électriques, nommément pour l'assemblage de systèmes de distribution électrique planaires; conducteurs électriques, nommément pour l'assemblage d'appareils de production planaires; terminaux pour l'interfaçage avec des conducteurs; connecteurs de conduite d'électricité; raccords pour lignes électriques; connecteurs électriques; serre-fils mécaniques; manchons d'accouplement pour câbles électriques; prises électriques, fils d'identification pour fils électriques; gaines d'identification pour fils électriques; installations électriques pour la commande à distance d'opérations de production, de distribution et de stockage d'électricité, nommément conducteurs de ligne et récepteurs et émetteurs-récepteurs radio sans fil; tableaux de commande pour la mesure, la régulation de la température et de la puissance, la protection et le comptage; compteurs pour la surveillance de la consommation d'électricité; thermostats numériques de régulation de la température; appareils de surveillance électriques, nommément unités de contrôle de tension et de courant, appareils pour le suivi et la surveillance de la consommation d'énergie; appareils de mesure, nommément détecteurs de mesure électromagnétique, appareils pour mesurer la tension électrique; ohmmètres (appareils de mesure électrique); ampèremètres; thermostats; thermomètres numériques à usage autre que médical; indicateurs de température; timbres indicateurs de température, à usage autre que médical; rhéostats; hydromètres; indicateurs de niveau d'eau; capteurs piézoélectriques; minuteries; balances électroniques à usage personnel; cellules photovoltaïques; écrans fluorescents; feux clignotants de sécurité; signaux lumineux ou mécaniques; diodes électroluminescentes organiques [DELO]; diodes électroluminescentes à points quantiques [QLED]; appareils à diodes électroluminescentes [DEL]; récepteurs GPS; émetteurs GPS; antennes pour signaux radio; alarmes antivols; alarmes antivols, non conçues pour les véhicules; filtres pour la suppression d'interférences radio; électrovannes [interrupteurs électromagnétiques]; circuits intégrés; puces intégrées; cartes à circuits intégrés; programmes d'exploitation informatique; moniteurs d'ordinateur; écrans d'affichage d'ordinateur; écrans vidéo; programmes informatiques pour la commande d'interfaces humaines d'entrée-sortie, nommément d'interfaces d'affichage électronique et de tableaux de commande; étiquettes électroniques pour produits; couvertures antifeu; cônes de signalisation; imprimantes.

Classe 17

(5) Feuilles de métal pour l'isolation; films plastiques pour l'isolation électrique; films polymères pour la fabrication; substances plastiques mi-ouvrées; papier pour condensateurs électriques; rubans adhésifs pour l'assemblage d'appareils de distribution d'électricité; rubans adhésifs pour l'assemblage d'appareils de production d'électricité; rubans adhésifs pour le scellement, le montage et l'assemblage d'appareils de production, de distribution et de stockage d'électricité, de détection, de chauffage et d'éclairage, nommément de panneaux solaires, de câbles d'alimentation, de batteries, de sondes de température, d'appareils de chauffage et de lampes; isolants électriques; matériaux réfractaires isolants; isolateurs pour réseaux électriques; fibres de verre pour l'isolation; tissus en fibres de verre pour l'isolation; fils à souder en plastique; rubans isolants; papier isolant; feutre isolant; enduits isolants; tissus isolants; vernis isolant; peintures isolantes; fibres de carbone; mica; revêtements de tuyau autres qu'en métal; membranes d'étanchéité isolantes; matières de rembourrage en caoutchouc ou en plastique; solutions de caoutchouc; composés coupe-froid; joints d'étanchéité en métal; caoutchouc synthétique; tampons amortisseurs en caoutchouc; caoutchouc naturel; caoutchouc liquide; matériaux de calfeutrage; garnitures pour joints de dilatation; fibre vulcanisée; fil de caoutchouc et fil de gomme guipé; fibres de carbone; composés scellants pour joints; résines synthétiques mi-ouvrées; substances plastiques mi-ouvrées; résines acryliques mi-ouvrées; filaments de plastique pour l'impression 3D.

Classe 19

(6) Revêtements de ciment ignifuges, liants pour la réparation de routes, feuilles et bandes de matière synthétique pour le marquage des routes, gypse.

Services

Classe 37

(1) Construction et réparation de bâtiments; supervision de la construction de bâtiments; services d'électricien; mise en place d'installations de services publics sur des chantiers de construction; location d'équipement de construction; services d'assemblage ayant trait à l'installation de machines, de machines-outils et de systèmes automatiques pour le traitement des métaux.

Classe 40

(2) Sérigraphie; impression flexographique; impression offset; impression sérigraphique; impression à jet d'encre; fabrication sur mesure de moulures en béton et en métal; location de génératrices d'électricité; teintage de fenêtres; revêtement de surface, nommément revêtement et traitement de surfaces pour l'assemblage d'appareils électriques planaires; revêtement de surface, nommément revêtement et traitement de surfaces pour l'assemblage d'éléments électriques planaires et solaires photovoltaïques, filaires, de condensateur, de chauffage et d'éclairage; argenture; cadmiage; chromage; étamage de métaux; nickelage; dorure; coulée de métaux; découpage au laser de plastique, de métaux et de céramique; services de sablage au jet, galvanisation, magnétisation, services de soudure, soudure, impression 3D personnalisée pour des tiers.

Classe 41

(3) Édition de livres, de magazines, de critiques, de manuels scolaires, de guides d'utilisation et de documents techniques; formation dans le domaine des matériaux de construction.

Classe 42

(4) Conception industrielle; génie dans le domaine des sciences des matériaux; dessin de construction; recherche scientifique dans le domaine des sciences des matériaux; recherche technologique dans le domaine des sciences des matériaux; services de consultation en conception de produits; ingénierie de projets de construction; recherche et développement de nouveaux produits pour des tiers; recherche dans le domaine de la construction de bâtiments; services d'assurance de la qualité dans l'industrie de la construction; étalonnage d'équipement électronique; essai de matériaux; essai de tissus; recherche en laboratoire dans le domaine de la chimie; recherche en chimie; analyse chimique; essai de matériaux en laboratoire; recherche scientifique et technologique ayant trait à la cartographie de brevets; consultation dans le domaine de l'économie d'énergie; recherche dans le domaine de la protection de l'environnement; urbanisme; conseils et consultation ayant trait à la compensation des émissions de carbone; vérification énergétique; recherche dans le domaine des technologies de télécommunication; consultation en matière de conception et de développement de matériel informatique; programmation informatique; conception de logiciels; installation de logiciels; location de logiciels; maintenance de logiciels; mise à jour de logiciels; surveillance de systèmes informatiques par accès à distance; sauvegarde de données à distance; services de fournisseur d'infonuagique pour le stockage général de données; hébergement de sites Web; hébergement de serveurs; création et conception de répertoires d'information sur des sites Web pour des tiers; conception d'emballages; conception graphique de matériel promotionnel.

Numéro de la demande 1,925,158**Date de production** 2018-10-15**Langue de la demande** Anglais

DÉTAILS DU REQUÉRANT ET DE L'AGENT

Requérant

Meopta - optika, s.r.o.
2682/1 Kabelikova
Prerov CZ75002
CZECH REPUBLIC

Agent

CHOOI LAW PROFESSIONAL
CORPORATION
738 Spadina Avenue, Suite 200, Toronto,
ONTARIO, M5S2J8

DÉTAILS DE LA MARQUE DE COMMERCE

DICHROTECH

Type de la marque de commerce

Mot

Produits**Classe 09**

Télescopes et périscopes; lunettes de visée; lentilles optiques; filtres optiques; prismes optiques; jumelles; lunettes d'observation; collimateurs; projecteurs stéréo; projecteurs holographiques 3D; instruments d'analyse pour la photogrammétrie; spectrographes astronomiques; sacs spécialement conçus pour les appareils photo et l'équipement photographique; biomicroscopes; boroscopes; câbles pour la transmission de signaux électriques et optiques; câbles pour la transmission de signaux optiques; étuis conçus pour l'équipement photographique; projecteurs cinématographiques; filtres colorés pour caméras de télévision et caméras cinématographiques; filtres colorés pour caméras de télévision et de cinéma; programmes informatiques et logiciels pour le traitement d'images; filtres d'écran d'ordinateur; logiciels pour la reconnaissance optique de caractères; logiciels pour l'organisation et la visualisation d'images et de photos numériques; logiciels pour la numérisation, la modification et la retouche de photos; miroirs de sécurité convexes; systèmes photo-optiques numériques; égouttoirs pour la photographie; séchoirs pour la photographie; satellites terrestres pour l'observation de la Terre; câbles électriques pour projecteurs; microscopes électroniques; épidiscopes; télescopes équatoriaux, posemètres pour appareils photographiques; conducteurs à fibres optiques pour l'éclairage et les images; périscopes à fibres optiques; boroscopes à fibres optiques; lampes éclair pour la photographie; microscopes à fluorescence; cadres pour transparents photographiques; gyroscopes; projecteurs de cinéma maison; iconoscopes; tubes intensificateurs d'images; miroirs d'inspection; écrans renforçateurs pour films radiographiques; projecteurs ACL; microscopes à DEL; barillets d'objectif pour microscopes; barillets d'objectif pour télescopes; filtres d'objectif pour appareils photo et caméras; barillets d'objectif; objectifs pour l'astrophotographie; objectifs pour jumelles; objectifs pour appareils photo et caméras; objectifs pour microscopes; verres pour monocles; objectifs pour télescopes; objectifs pour caméras vidéo; objectifs macro pour appareils photo et caméras; lentilles grossissantes; lunettes méridiennes; vis micrométriques pour instruments d'optique; dispositifs d'éclairage pour microscopes; lampes de microscope; lentilles de microscope; lames de microscope; lames de microscope pour utilisation en laboratoire; microscopes; microscopes et pièces connexes; microscopes à usage médical; microscopes opératoires; appareils photo et caméras sans miroir; projecteurs cinématographiques; projecteurs de montage cinématographique; projecteurs de cinéma; projecteurs multimédias; dispositifs optiques

d'affichage près de l'oeil; fusées d'observation; épiscopos; amplificateurs optiques; appareils optiques pour guider les projectiles; appareils optiques, à savoir stéréomicroscopes; condensateurs optiques; lecteurs de disque optique; lecteurs de disques optiques; filtres optiques; filtres optiques pour écrans au plasma; filtres optiques pour écrans; montures optiques; appareils de métrologie à fréquence optique; verre optique; lentilles optiques semi-finies; viseurs optiques; lentilles optiques; microscopes optiques à usage biologique; microscopes optiques à usage industriel; microscopes optiques pour l'essai de matériaux; microscopes optiques à usage scientifique; multiplexeurs optiques; déphaseurs optiques; capteurs de position optiques; wattmètres optiques; profilomètres optiques; récepteurs optiques; réflecteurs optiques; lecteurs optiques; amplificateurs optiques à semi-conducteurs; capteurs optiques; obturateurs optiques; commutateurs optiques; émetteurs-récepteurs optiques; émetteurs optiques; guides d'ondes optiques; tubes oscilloscopes; oscilloscopes; rétroprojecteurs; périscopes; appareils photo; appareils photo à développement instantané; appareils photo numériques; posemètres pour la photographie; filtres photographiques; flashes pour appareils photo; lampes éclair de photographie; objectifs de photographie; objectifs de photographie aérienne; négatifs photographiques; projecteurs photographiques; supports photographiques; diapositives; viseurs photographiques; lampes pour chambres noires; projecteurs photographiques; réflecteurs photographiques; projecteurs de planétarium; polarimètres; fibres optiques à maintien de la polarisation; filtres polarisants pour appareils photo et caméras numériques; microscopes polarisants; lunettes polarisantes; prismes pour microscopes; prismes pour télescopes; projecteurs de profil; capteurs tactiles à technologie capacitive projetée; claviers à projection; écrans de projection; écrans de projection pour films cinématographiques; écrans de projection pour films; projecteurs pour cinémas maison; projecteurs pour l'industrie du divertissement; antennes de réception pour la radiodiffusion par satellite; réflecteurs pour microscopes; réflecteurs pour la photographie; réflecteurs pour télescopes; télécommandes pour projecteurs; antennes de satellite; antennes satellitaires; antennes paraboliques; antennes paraboliques pour la transmission par satellite; pointeurs de satellite; dispositifs de navigation par satellite; systèmes de navigation par satellite; processeurs de satellite; récepteurs de signaux de satellite; émetteurs-récepteurs de signaux de satellite; émetteurs de signaux de satellite; satellites; satellites à usage scientifique; projecteurs à mise au point automatique; déclencheurs d'obturateur pour la photographie; obturateurs pour la photographie; lunettes de tir pour armes à feu; logiciels pour systèmes de navigation par satellite; appareils de spectrographie; spectrophotomètres; spectrophotomètres pour utilisation en laboratoire; spectroscopes; spectroscopes pour utilisation en laboratoire; analyseurs de spectre; bobines pour la photographie; lunettes d'observation; stéréomicroscopes; stéréoscopes; stroboscopes; microscopes chirurgicaux; téléobjectifs pour appareils photo et caméras; télescopes; miroirs télescopiques pour l'inspection de véhicules automobiles; viseurs télescopiques; lunettes de visée pour carabines; microscopes pour outilleurs; boîtiers de transistor avec objectif intégré; microscopes électroniques à transmission; transparents pour la photographie; trépieds pour télescopes; plaques tournantes, à savoir pièces de microscope; lasers à impulsions ultracourtes pour la spectroscopie; processeurs vidéo pour microscopes; bacs de lavage pour la photographie; objectifs grand-angulaires pour appareils photo et caméras; lunettes zénithales; zooms pour appareils photo; microscopes à zoom.

Numéro de la demande 1,925,320

Date de production 2018-10-15

Langue de la demande Anglais

DÉTAILS DU REQUÉRANT ET DE L'AGENT

Requérant

Unispace Global Pty Ltd
43/225 George Street
Sydney NSW 2000
AUSTRALIA

Agent

MILLER THOMSON LLP
SCOTIA PLAZA, 40 KING STREET WEST,
SUITE 5800, P.O. BOX 1011, TORONTO,
ONTARIO, M5H3S1

DÉTAILS DE LA MARQUE DE COMMERCE

UNISPACE

Type de la marque de commerce

Mot

Services

Classe 35

(1) Consultation en organisation d'entreprise; consultation en organisation de la gestion d'entreprise; services de logistique, nommément services de gestion et d'organisation d'entreprise dans le domaine des installations et des ressources commerciales; services de gestion de projets d'affaires pour des projets de construction; gestion de bureaux d'affaires pour des tiers; services d'évaluation du risque d'entreprise, nommément évaluations dans le domaine des pratiques organisationnelles à des fins de gestion d'entreprise; services de gestion de projets d'affaires pour des projets de décoration intérieure.

(2) Évaluation d'entreprise et évaluation d'affaires commerciales; consultation en gestion des affaires ainsi qu'élaboration de processus pour l'analyse et la mise en oeuvre de plans stratégiques et de projets de gestion; consultation en gestion des affaires en matière de stratégie, de marketing, de production, de personnel et de vente au détail; services de planification stratégique d'entreprise; services d'élaboration de stratégies d'entreprise; réalisation d'enquêtes auprès des entreprises et d'études de marché pour des tiers; réalisation de sondages d'opinion publique; services de consultation et de conseil dans le domaine des stratégies d'entreprise; conception de sondages de marketing; conception de sondages d'opinion publique; services d'étude et d'analyse des bénéfices; évaluation statistique de données tirées d'études de marché; évaluation statistique de données d'études de marché; évaluation statistique de données de marketing.

Classe 36

(3) Gestion d'investissements immobiliers; services d'investissement immobilier; gestion immobilière; offre d'information dans le domaine de l'immobilier.

Classe 37

(4) Services de rénovation et de restauration de bâtiments, nommément rénovation, transformation et remise à neuf d'immeubles de bureaux et de bâtiments commerciaux; services de gestion de projets de construction; services d'entrepreneur général en construction; services d'entrepreneur général; rénovation, transformation et remise à neuf de bureaux; modernisation intérieure de bâtiments; remise à neuf intérieure de bâtiments.

(5) Services de construction de bâtiments; consultation concernant la supervision de la construction de bâtiments.

Classe 42

(6) Services de conception architecturale; services de décoration intérieure; décoration intérieure de bureaux; gestion de projets architecturaux; planification immobilière, notamment planification de travaux de construction, planification et conception d'ensembles résidentiels ainsi que planification et conception de bâtiments commerciaux.

(7) Planification de travaux de construction; conception de décoration intérieure; services de levé technique; décoration intérieure.

Revendications

Date de priorité de production: 11 mai 2018, Pays ou Bureau: AUSTRALIE, demande no: 01926188 en liaison avec le même genre de services

Numéro de la demande 1,925,321

Date de production 2018-10-15

Langue de la demande Anglais

DÉTAILS DU REQUÉRANT ET DE L'AGENT

Requérant

Unispace Global Pty Ltd
43/225 George Street
Sydney NSW 2000
AUSTRALIA

Agent

MILLER THOMSON LLP
SCOTIA PLAZA, 40 KING STREET WEST,
SUITE 5800, P.O. BOX 1011, TORONTO,
ONTARIO, M5H3S1

DÉTAILS DE LA MARQUE DE COMMERCE

Type de la marque de commerce

Dessin

Représentation visuelle



Services

Classe 35

(1) Consultation en organisation d'entreprise; consultation en organisation de la gestion d'entreprise; services de logistique, nommément services de gestion et d'organisation d'entreprise dans le domaine des installations et des ressources commerciales; services de gestion de projets d'affaires pour des projets de construction; gestion de bureaux d'affaires pour des tiers; services d'évaluation du risque d'entreprise, nommément évaluations dans le domaine des pratiques organisationnelles à des fins de gestion d'entreprise; services de gestion de projets d'affaires pour des projets de décoration intérieure.

(2) Évaluation d'entreprise et évaluation d'affaires commerciales; consultation en gestion des affaires ainsi qu'élaboration de processus pour l'analyse et la mise en oeuvre de plans stratégiques et de projets de gestion; consultation en gestion des affaires en matière de stratégie, de marketing, de production, de personnel et de vente au détail; services de planification stratégique d'entreprise; services d'élaboration de stratégies d'entreprise; réalisation d'enquêtes auprès des entreprises et d'études de marché pour des tiers; réalisation de sondages d'opinion publique; services de consultation et de conseil dans le domaine des stratégies d'entreprise; conception de sondages de marketing; conception de sondages d'opinion publique; services d'étude et d'analyse des bénéfiques; évaluation statistique de données tirées d'études de marché; évaluation statistique de données d'études de marché; évaluation statistique de données de marketing.

Classe 36

(3) Gestion d'investissements immobiliers; services d'investissement immobilier; gestion immobilière; offre d'information dans le domaine de l'immobilier.

Classe 37

(4) Services de rénovation et de restauration de bâtiments, nommément rénovation, transformation et remise à neuf d'immeubles de bureaux et de bâtiments commerciaux; services

de gestion de projets de construction; services d'entrepreneur général en construction; services d'entrepreneur général; rénovation, transformation et remise à neuf de bureaux; modernisation intérieure de bâtiments; remise à neuf intérieure de bâtiments.

(5) Services de construction de bâtiments; consultation concernant la supervision de la construction de bâtiments.

Classe 42

(6) Services de conception architecturale; services de décoration intérieure; décoration intérieure de bureaux; gestion de projets architecturaux; planification immobilière, notamment planification de travaux de construction, planification et conception d'ensembles résidentiels ainsi que planification et conception de bâtiments commerciaux.

(7) Planification de travaux de construction; conception de décoration intérieure; services de levé technique; décoration intérieure.

Revendications

Date de priorité de production: 11 mai 2018, Pays ou Bureau: AUSTRALIE, demande no: 01926209 en liaison avec le même genre de services

Numéro de la demande 1,925,601

Date de production 2018-10-17

Langue de la demande Anglais

DÉTAILS DU REQUÉRANT ET DE L'AGENT

Requérant

LORD Corporation
111 Lord Drive
Cary, NC 27511
UNITED STATES OF AMERICA

Agent

PERLEY-ROBERTSON, HILL & MCDUGALL
LLP
1400 - 340 ALBERT STREET, OTTAWA,
ONTARIO, K1R0A5

DÉTAILS DE LA MARQUE DE COMMERCE

COOLTHERM

Type de la marque de commerce

Mot

Produits

Classe 01

Adhésifs industriels pour les industries de l'automobile, du transport, de l'électronique et de l'équipement industriel; adhésifs industriels pour le revêtement et le scellement dans les industries de l'automobile, du transport, de l'électronique et de l'équipement industriel; adhésifs pour la gestion thermique dans les industries de l'automobile, du transport, de l'électronique et de l'équipement industriel; adhésifs pour le transfert de chaleur dans des composants électriques dans les industries de l'automobile, du transport, de l'électronique et de l'équipement industriel; composés polymères, nommément produits d'enrobage, produits d'obturation, revêtements, adhésifs et agents d'encapsulation thermoconducteurs, tous pour les industries de l'automobile, du transport, de l'électronique et de l'équipement industriel.

Numéro de la demande 1,925,820

Date de production 2018-10-18

Langue de la demande Anglais

DÉTAILS DU REQUÉRANT ET DE L'AGENT

Requérant

Loblaws Inc.
1 President's Choice Circle
Brampton
ONTARIO
L6Y5S5

Agent

BORDEN LADNER GERVAIS LLP
World Exchange Plaza, 100 Queen Street,
Suite 1300, Ottawa, ONTARIO, K1P1J9

DÉTAILS DE LA MARQUE DE COMMERCE

Type de la marque de commerce

Dessin

Représentation visuelle



Services

Classe 35

(1) Services d'épicerie de détail en ligne; publicité des produits et des services de tiers, notamment publicité et promotion des événements d'appréciation de la clientèle et des événements communautaires de tiers; services d'épicerie de détail.

(2) Publicité des produits et des services de tiers, notamment publicité et promotion des collectes d'aliments et des événements de bienfaisance de tiers.

(3) Tenue de campagnes dans les médias sociaux par la création d'un mot-clic pour la sensibilisation du public aux bienfaits de partager des repas avec des tiers.

Classe 42

(4) Création d'une communauté en ligne par l'utilisation d'un mot-clic permettant aux utilisateurs de prendre part à des discussions et de faire du réseautage social pour la sensibilisation du public aux bienfaits de partager des repas.

Numéro de la demande 1,926,044

Date de production 2018-10-18

Langue de la demande Anglais

DÉTAILS DU REQUÉRANT ET DE L'AGENT

Requérant

HEWMAC INDUSTRIES LTD.
5151 45th Avenue
Delta
BRITISH COLUMBIA
V4K1K6

Agent

OYEN WIGGS GREEN & MUTALA LLP
480-THE STATION, 601 WEST CORDOVA
STREET, VANCOUVER, BRITISH
COLUMBIA, V6B1G1

DÉTAILS DE LA MARQUE DE COMMERCE

HEWMAC INDUSTRIES LTD.

Type de la marque de commerce

Mot

Produits

Classe 09

Capuchons de barre d'armature pour protéger les travailleurs contre l'empalement ou les autres blessures, appareils de prévention de l'empalement à placer sur le dessus et le contour des extrémités exposées de barres d'armature, capuchons pour la protection verticale et horizontale de barres d'armature, capuchons pour barres d'armature exposées sur des chantiers de construction pour la protection contre les chutes et les éraflures, et pièces pour les produits susmentionnés.

Services

Classe 35

(1) Vente en gros de produits de coffrage du béton, notamment de capuchons de barre d'armature, et de pièces connexes; vente au détail de produits de coffrage du béton, notamment de capuchons de barre d'armature, et de pièces connexes; vente en ligne de produits de coffrage du béton, notamment de capuchons de barre d'armature, et de pièces connexes.

Classe 37

(2) Location de produits de coffrage du béton, notamment de capuchons de barre d'armature, et de pièces connexes; services de consultation ayant trait à la protection verticale et horizontale de barres d'armature; services de consultation ayant trait à la protection contre les chutes et les éraflures; installation de capuchons sur des barres d'armature exposées sur des chantiers de construction.

Numéro de la demande 1,926,045

Date de production 2018-10-18

Langue de la demande Anglais

DÉTAILS DU REQUÉRANT ET DE L'AGENT

Requérant

HEWMAC INDUSTRIES LTD.
5151 45th Avenue
Delta
BRITISH COLUMBIA
V4K1K6

Agent

OYEN WIGGS GREEN & MUTALA LLP
480-THE STATION, 601 WEST CORDOVA
STREET, VANCOUVER, BRITISH
COLUMBIA, V6B1G1

DÉTAILS DE LA MARQUE DE COMMERCE

HEWMAC

Type de la marque de commerce

Mot

Produits

Classe 09

Capuchons de barre d'armature pour protéger les travailleurs contre l'empalement ou les autres blessures, appareils de prévention de l'empalement à placer sur le dessus et le contour des extrémités exposées de barres d'armature, capuchons pour la protection verticale et horizontale de barres d'armature, capuchons pour barres d'armature exposées sur des chantiers de construction pour la protection contre les chutes et les éraflures, et pièces pour les produits susmentionnés.

Services

Classe 35

(1) Vente en gros de produits de coffrage du béton, notamment de capuchons de barre d'armature, et de pièces connexes; vente au détail de produits de coffrage du béton, notamment de capuchons de barre d'armature, et de pièces connexes; vente en ligne de produits de coffrage du béton, notamment de capuchons de barre d'armature, et de pièces connexes.

Classe 37

(2) Location de produits de coffrage du béton, notamment de capuchons de barre d'armature, et de pièces connexes; services de consultation ayant trait à la protection verticale et horizontale de barres d'armature; services de consultation ayant trait à la protection contre les chutes et les éraflures; installation de capuchons sur des barres d'armature exposées sur des chantiers de construction.

Numéro de la demande 1,926,461

Date de production 2018-10-22

Langue de la demande Anglais

DÉTAILS DU REQUÉRANT ET DE L'AGENT

Requérant

Gant Financial Inc.
515 Park Road North
Brantform
ONTARIO
N3R7K8

Agent

MARCEL D. MONGEON
3-35 Stone Church Road, Suite 374, Ancaster,
ONTARIO, L9K1S5

DÉTAILS DE LA MARQUE DE COMMERCE

WHAT'S YOUR BEACON?

Type de la marque de commerce

Mot

Désistement

Le droit à l'emploi exclusif du mot BEACON en dehors de la marque de commerce n'est pas accordé.

Produits

Classe 16

(1) Matériel éducatif dans le domaine des connaissances financières, notamment livres et cahiers d'exercices.

Classe 25

(2) Vêtements promotionnels, notamment tee-shirts et chapeaux.

Services

Classe 36

(1) Services de consultation en analyse financière.

Classe 41

(2) Services éducatifs dans le domaine de la planification financière.

Numéro de la demande 1,926,837

Date de production 2018-10-24

Langue de la demande Anglais

DÉTAILS DU REQUÉRANT ET DE L'AGENT

Requérant

CNH INDUSTRIAL N.V.
25 St. James's Street
London SW1A 1HA
UNITED KINGDOM

Agent

GOWLING WLG (CANADA) LLP
SUITE 2600, 160 ELGIN STREET, OTTAWA,
ONTARIO, K1P1C3

DÉTAILS DE LA MARQUE DE COMMERCE

Type de la marque de commerce

Dessin

Représentation visuelle



Revendication de couleur

La couleur est revendiquée comme caractéristique de la marque de commerce. Le gris, le noir, l'or et le blanc sont revendiqués. Le dessin de feuille brisée est gris. La courbe qui commence sous la feuille et passe sous les mots NEW HOLLAND est colorée en tons foncés et clairs d'or. Les mots NEW HOLLAND sont blancs avec un contour noir. .

Produits

Classe 07

(1) Machinerie d'agriculture et de terrassement et instruments connexes, nommément machines agricoles de récolte, presses à balles agricoles, moissonneuses-batteuses, charrettes pour l'empilage de balles, organes de coupe de moissonneuse-batteuse, récolteuses-hacheuses, ensileuses, broyeurs et mélangeurs d'aliments pour animaux, équipement de tonte, nommément tracteurs de pelouse et de jardin, faucheuses-conditionneuses, râteaux-faneurs, râteaux et faneuses rotatifs, andaineurs, vire-andains, épandeurs de fumier, transporteurs de balles, tractochargers, matériel de travail du sol et d'ensemencement, pulvérisateurs, ainsi que pièces et accessoires pour tous les produits susmentionnés; équipement de manutention, nommément grappins, fourches, élévateurs, rampes, godets de chargeuse-pelleteuse, chariots élévateurs à portée variable, ainsi que pièces et accessoires pour tous les produits susmentionnés.

Classe 12

(2) Tracteurs agricoles et industriels ainsi que pièces et accessoires pour tous les produits susmentionnés.

Numéro de la demande 1,926,838

Date de production 2018-10-24

Langue de la demande Anglais

DÉTAILS DU REQUÉRANT ET DE L'AGENT

Requérant

CNH INDUSTRIAL N.V.
25 St. James's Street
London SW1A 1HA
UNITED KINGDOM

Agent

GOWLING WLG (CANADA) LLP
SUITE 2600, 160 ELGIN STREET, OTTAWA,
ONTARIO, K1P1C3

DÉTAILS DE LA MARQUE DE COMMERCE

Type de la marque de commerce

Dessin

Représentation visuelle

NEW HOLLAND

Produits

Classe 07

(1) Machinerie d'agriculture et de terrassement et instruments connexes, nommément machines agricoles de récolte, presses à balles agricoles, moissonneuses-batteuses, charrettes pour l'empilage de balles, organes de coupe de moissonneuse-batteuse, récolteuses-hacheuses, ensileuses, broyeurs et mélangeurs d'aliments pour animaux, équipement de tonte, nommément tracteurs de pelouse et de jardin, faucheuses-conditionneuses, râteaux-faneurs, râteaux et faneuses rotatifs, andaineuses, vire-andains, épandeurs de fumier, transporteurs de balles, tracto-chargeurs, matériel de travail du sol et d'ensemencement, pulvérisateurs, ainsi que pièces et accessoires pour tous les produits susmentionnés; équipement de manutention, nommément grappins, fourches, élévateurs, rampes, godets de chargeuse-pelleteuse, chariots élévateurs à portée variable, ainsi que pièces et accessoires pour tous les produits susmentionnés; équipement de construction et engins de terrassement, nommément machines d'exploitation forestière, d'aménagement du sol et de défrichage, nommément chargeuses, chargeuses à direction à glissement, chargeuses-pelleteuses, bulldozers, excavatrices, pelles racleuses transporteuses, niveleuses, bulldozers à chenilles, ainsi que pièces et accessoires pour les produits susmentionnés.

Classe 12

(2) Tracteurs agricoles et industriels ainsi que pièces et accessoires pour tous les produits susmentionnés.

Numéro de la demande 1,927,534**Date de production** 2018-10-26**Langue de la demande** Anglais

DÉTAILS DU REQUÉRANT ET DE L'AGENT

Requérant

RIEDHAMMER GmbH
Klingenhofstr. 72
90411 Nürnberg
GERMANY

Agent

KIRBY EADES GALE BAKER
100 Murray Street, Suite 500, Ottawa,
ONTARIO, K1N0A1

DÉTAILS DE LA MARQUE DE COMMERCE

RIEDHAMMER

Type de la marque de commerce

Mot

Produits**Classe 07**

(1) Moteurs pour ventilateurs de four industriel; chaînes d'entraînement pour convoyeurs servant à faire circuler des produits dans des fours industriels; arbres de transmission pour machines servant à faire circuler des produits dans des fours industriels; pièces de machine, nommément roulements, multiplicateurs de pression hydrauliques, accumulateurs hydrauliques, engrenages réducteurs, engrenages de changement de vitesse; pièces de machine, nommément pompes et compresseurs, ventilateurs et courroies de ventilateur pour moteurs; ouvre-portes et ouvre-fenêtres automatiques; ouvre-portes et ouvre-fenêtres hydrauliques, ouvre-portes et ouvre-fenêtres pneumatiques; appareils de levage électriques, hydrauliques et pneumatiques, appareils de levage à câble, tables élévatrices hydrauliques, câbles pour ascenseurs; convoyeurs et courroies transporteuses; moteurs à courant continu, servomoteurs à courant alternatif, moteurs électriques pour machines, moteurs de treuil, moteurs d'outil électrique; génératrices pour machinerie industrielle, convertisseurs catalytiques pour moteurs, bielles pour machines et moteurs, radiateurs de refroidissement pour machines et moteurs, cylindres pour moteurs; valves de régulation thermostatique pour machines; pompes à carburant pour stations-service; carreaux pour chaudières de moteur; soupapes de sûreté; rouleaux en céramique pour fours à sole roulante; pièces et accessoires pour moteurs pour ventilateurs de four industriel, chaînes d'entraînement pour machines servant à faire circuler des produits dans des fours industriels, arbres de transmission pour machines servant à faire circuler des produits dans des fours industriels, pièces de machine, nommément roulements, multiplicateurs de pression hydrauliques, accumulateurs hydrauliques, engrenages réducteurs, engrenages de changement de vitesse; pièces de machine, nommément pompes et compresseurs, ventilateurs et courroies de ventilateur pour moteurs, ouvre-portes et ouvre-fenêtres automatiques, ouvre-portes et ouvre-fenêtres hydrauliques, ouvre-portes et ouvre-fenêtres pneumatiques, appareils de levage électriques, hydrauliques et pneumatiques, appareils de levage à câble, tables élévatrices hydrauliques, câbles pour ascenseurs, convoyeurs et courroies transporteuses, moteurs à courant continu, servomoteurs à courant alternatif, moteurs électriques pour machines, moteurs de treuil, moteurs d'outil électrique, génératrices pour machinerie industrielle, convertisseurs catalytiques pour moteurs, bielles pour machines et moteurs, radiateurs de refroidissement pour machines, moteurs, cylindres pour moteurs, valves de régulation thermostatique pour machines et pompes à carburant

pour stations-service, carnaux pour chaudières de moteur, soupapes de sûreté et rouleaux en céramique pour fours à sole roulante.

Classe 11

(2) Fours industriels, chaudières pour appareils de chauffage, brûleurs de four de chauffage à usage industriel, brûleurs à gaz, sécheurs d'air automatiques pour le refroidissement de fours industriels, réfrigérateurs industriels, évaporateurs de refroidissement, bacs refroidisseurs et ventilateurs électriques avec dispositifs de refroidissement par évaporation pour fours industriels, refroidisseurs pour fours industriels; installations de traitement industriel, nommément filtres à carburant pour moteurs, machines d'épuration des gaz, laveurs de gaz; fours de séchage, hauts fourneaux, générateurs de gaz à usage industriel; carnaux pour chaudières de chauffage, ventilateurs d'extraction pour fours industriels; brûleurs à gaz, brûleurs à mazout, brûleurs pour fours, brûleurs oxydiques, brûleurs à essence, chaudières électriques, chaudières pour appareils de chauffage, chaudières de chauffage, chauffe-eau, chauffe-eau au gaz, thermoplongeurs, appareils de chauffage pour véhicules; foyers; épurateurs d'air pour éliminer la poussière, la fumée et les allergènes présents dans l'air à usage industriel, épurateurs d'eau à usage industriel; fours de séchage; lampes de sûreté pour installations au gaz; pièces et accessoires pour fours industriels, chaudières pour appareils de chauffage, brûleurs de four de chauffage à usage industriel, brûleurs à gaz, sécheurs d'air automatiques pour le refroidissement de fours industriels, réfrigérateurs industriels, évaporateurs de refroidissement, bacs refroidisseurs et ventilateurs électriques avec dispositifs de refroidissement par évaporation pour fours industriels, refroidisseurs pour fours industriels, installations de traitement industriel, nommément filtres à carburant pour moteurs, machines d'épuration des gaz, laveurs de gaz, fours de séchage, hauts fourneaux, générateurs de gaz à usage industriel, carnaux pour chaudières de chauffage, ventilateurs d'extraction pour fours industriels, brûleurs à gaz, brûleurs à mazout, brûleurs pour fours, brûleurs oxydiques, brûleurs à essence, chaudières électriques, chaudières pour appareils de chauffage, chaudières de chauffage, chauffe-eau, chauffe-eau au gaz, thermoplongeurs, appareils de chauffage pour véhicules, foyers, épurateurs d'air pour éliminer la poussière, la fumée et les allergènes présents dans l'air à usage industriel, épurateurs d'eau à usage industriel, fours de séchage, lampes de sûreté pour installations au gaz.

Classe 19

(3) Revêtements de four réfractaires autres qu'en métal, revêtements de four industriel autres qu'en métal ainsi que pièces et accessoires connexes; pièces en céramique réfractaire, nommément accessoires pour fours de séchage industriels; matériaux et éléments de construction autres qu'en métal, matériaux et éléments de construction, matériaux et éléments de construction réfractaires, nommément briques réfractaires, mélanges coulables réfractaires, béton réfractaire, mortiers réfractaires, ciment pour hauts fourneaux, ciment pour fours ou fourneaux, valves en céramique pour conduites d'eau, blocs de béton, cheminées en ciment, mélanges de ciment, tuyaux en mortier de ciment, cloisons en ciment pour bâtiments, tuyaux d'égout en ciment, dalles de ciment, revêtements de ciment ignifuges et ciment d'ancrage; monuments en céramique pour fours industriels; tuyaux de drainage en céramique, tuyaux et conduits en argile, tuyaux en béton, conduits d'évacuation en fibres de verre, tuyaux de drainage autres qu'en métal, tuyaux de raccordement en plastique, tuyaux d'égout pluvial en plastique pour la construction, conduites d'eau en plastique, conduits en PVC pour la construction, tuyaux rigides en PVC pour la construction, tuyaux d'égout en PVC, conduites d'eau en PVC, tuyaux en grès; pièces et accessoires pour pièces en céramique réfractaire, nommément accessoires pour fours de séchage industriels, matériaux et éléments de construction autres qu'en métal, matériaux et éléments de construction, matériaux et éléments de construction réfractaires, nommément briques réfractaires, mélanges coulables réfractaires, béton réfractaire, mortiers réfractaires, ciment pour

hauts fourneaux, ciment pour fours ou fourneaux, valves en céramique pour conduites d'eau, blocs de béton, cheminées en ciment, mélanges de ciment, tuyaux en mortier de ciment, cloisons en ciment pour bâtiments, tuyaux d'égout en ciment, dalles de ciment, revêtements de ciment ignifuges et ciment d'ancrage, monuments en céramique pour fours industriels, tuyaux de drainage en céramique, tuyaux et conduits en argile, tuyaux en béton, conduits d'évacuation en fibres de verre, tuyaux de drainage autres qu'en métal, tuyaux de raccordement en plastique, tuyaux d'égout pluvial en plastique pour la construction, conduites d'eau en plastique, conduits en PVC pour la construction, tuyaux rigides en PVC pour la construction, tuyaux d'égout en PVC, conduites d'eau en PVC et tuyaux en grès.

Services

Classe 37

(1) Services de conseil liés à la construction de bâtiments; construction de bâtiments; construction et réparation de bâtiments; services d'entrepreneur en construction; services de construction de bâtiments; supervision de la construction de bâtiments; démolition de bâtiments; désinfection de bâtiments; inspection de bâtiments; isolation de bâtiments; entretien et réparation d'immeubles; construction de magasins; renforcement de bâtiments; restauration de bâtiments; nettoyage de surfaces extérieures de bâtiments; nettoyage de bâtiments; construction et rénovation de bâtiments; construction et réparation de bâtiments; consultation concernant la supervision de la construction de bâtiments; information concernant la location d'équipement de construction; installation d'isolants pour bâtiments; entretien et réparation de bâtiments; remise à neuf de bâtiments; réparation et entretien de bâtiments en cas de démolition; réparation de bâtiments; travaux de réparation de bâtiments; entretien et réparation de brûleurs; entretien de mobilier; réparation et installation de composants électriques de conditionneurs d'air; réparation et installation de composants électriques de moteurs électriques; réparation et installation de composants électriques d'appareils de chauffage; réparation et installation de composants électriques d'appareils d'éclairage; installation et réparation d'avertisseurs d'incendie; installation et réparation d'appareils de chauffage; installation et réparation d'équipement de chauffage; installation et réparation de conditionneurs d'air; installation de machines électriques et de générateurs; construction, installation, entretien et réparation de machines et de matériel, en particulier de machines et de matériel pour la fabrication de produits réfractaires, d'anodes, de cathodes et d'électrodes ainsi que de produits en céramique, particulièrement de céramiques techniques, d'appareils sanitaires, de couverts ainsi que de pièces et d'accessoires en céramique pour fours industriels; construction, installation, entretien et réparation de machines et de matériel, en particulier de fours, notamment pour la fabrication de produits réfractaires, d'anodes, de cathodes et d'électrodes ainsi que de produits en céramique, particulièrement de céramiques techniques, d'appareils sanitaires, de couverts ainsi que de pièces et d'accessoires en céramique pour fours industriels.

Classe 42

(2) Planification de bâtiments et d'infrastructures pour bâtiments; recherche dans le domaine de la construction de bâtiments; recherche en construction de bâtiments; services de conception de bâtiments résidentiels et commerciaux; recherche en biochimie; recherche en chimie; recherche en physique; recherche sur la prévention de la pollution; recherche et développement de nouveaux produits pour des tiers; recherche dans le domaine de la protection de l'environnement; recherche ayant trait au génie mécanique; offre d'information technologique dans l'industrie pétrolière et gazière; conception industrielle; services de consultation en conception de produits; conception d'outils; conception et développement de machines et de matériel, en particulier de machines et de matériel pour la fabrication de produits réfractaires, d'anodes, de cathodes et

d'électrodes ainsi que de produits en céramique, particulièrement de céramiques techniques, d'appareils sanitaires, de couverts ainsi que de pièces et d'accessoires en céramique pour fours industriels; conception et développement de machines et de matériel, en particulier de fours, notamment pour la fabrication de produits réfractaires, d'anodes, de cathodes et d'électrodes ainsi que de produits en céramique, particulièrement de céramiques techniques, d'appareils sanitaires, de couverts ainsi que de pièces et d'accessoires en céramique pour fours industriels; recherche, développement et conception dans le domaine des fours industriels ainsi que des pièces et des accessoires pour fours industriels; services de génie dans le domaine des fours industriels ainsi que des pièces et des accessoires pour fours industriels.

Numéro de la demande 1,927,688**Date de production** 2018-10-29**Langue de la demande** Anglais

DÉTAILS DU REQUÉRANT ET DE L'AGENT

Requérant

BENECKE-KALIKO AG

Beneckeallee 40

30419

Hannover

GERMANY

Agent

ROBIC

630, boul. René-Lévesque Ouest, 20e étage,

Montréal, QUEBEC, H3B1S6

DÉTAILS DE LA MARQUE DE COMMERCE

ACELLA

Type de la marque de commerce

Mot

Produits**Classe 12**

(1) Véhicules, nommément véhicules tout-terrain, véhicules utilitaires sport, camions, voitures automobiles, voitures électriques, véhicules automobiles à deux roues, nommément scooters, scooters électriques, motos; appareils de locomotion par voie terrestre, aérienne ou maritime, nommément avions, bateaux, trains; matériaux de revêtement pour le revêtement d'intérieur de véhicules, nommément garnitures d'embrayage pour véhicules terrestres, pièces de garniture intérieure pour automobiles; revêtements intérieurs de véhicule, nommément garniture intérieure pour automobile; panneaux intérieurs pour véhicules; housses de siège pour véhicules; housses de siège (formées) pour automobiles; marchepieds d'automobile en caoutchouc; housses de siège ajustées en caoutchouc pour véhicules; housses de siège en caoutchouc pour véhicules automobiles; sièges de véhicule automobile et appuie-tête pour sièges de véhicule automobile en caoutchouc; tableaux de bord d'automobile en caoutchouc; portes et panneaux latéraux en caoutchouc, nommément panneaux de porte en caoutchouc pour véhicules, panneaux intérieurs d'automobile en caoutchouc, consoles centrales de véhicule automobile en caoutchouc, pare-soleil en caoutchouc pour automobiles; feuilles en mousse plastique adhésives pour le revêtement de supports, de parois et d'intérieurs de véhicule, nommément revêtements de supports pour véhicules terrestres, garniture intérieure pour automobiles; treillis en plastique pour utilisation comme filets de sécurité spécialement conçus pour être fixés sur des véhicules de course et des véhicules de plaisance hors route et pour utilisation comme filets à bagages pour véhicules; moustiquaires ajustées pour poussettes; couvercles de coffre; produits en cuir et en similicuir, nommément coussins, panneaux en cuir et en similicuir, revêtements de parois, housses de siège, sièges de véhicule et appuie-tête pour sièges de véhicule, tableaux de bord, portes et panneaux latéraux, consoles centrales, pare-soleil, tous pour l'intérieur de voitures.

Classe 17

(2) Feuilles de caoutchouc, barres et tiges en caoutchouc, caoutchouc pour la fabrication, caoutchouc brut, caoutchouc de silicone, caoutchouc liquide, caoutchouc mi-ouvré, caoutchouc mousse, caoutchouc naturel, caoutchouc synthétique, gutta-percha, gomme brute, gomme mi-ouvrée, amiante, mica; produits faits de ces matières, nommément matériaux de calage en

caoutchouc; plastiques extrudés pour la fabrication; matières à calfeutrer, à obturer et à isoler, nommément garnitures en caoutchouc pour conteneurs d'expédition, feuilles de caoutchouc pour l'emballage, garnitures de joints pour tuyaux, garnitures d'étanchéité en graphite pour joints et valves, matériaux d'emballage en plastique pour conteneurs d'expédition, mousse de polyuréthane à faible densité pour l'emballage, bouchons en caoutchouc, ruban isolant, feuilles de caoutchouc pour l'isolation, feutre isolant, tissus isolants; matériaux de revêtement en plastique (PVC), nommément feuilles de plastique à usage général pour l'industrie ou la fabrication, film plastique teinté pour fenêtres; revêtements muraux pour l'insonorisation en plastique; feuilles en caoutchouc et en plastique pour la fabrication; films plastiques réfléchissants ou non pour vitres de véhicule, films plastiques stratifiés pour vitres de véhicule, films plastiques teintés pour vitres de véhicule.

Classe 18

(3) Cuir et similicuir; peaux d'animaux, cuirs bruts; malles et bagages; parapluies, parasols et cannes; fouets, harnais et articles de sellerie; cuir et similicuir pour la décoration.

Classe 24

(4) Moustiquaires.

Classe 27

(5) Revêtements muraux en caoutchouc.

Numéro de la demande 1,928,062
Langue de la demande Anglais

Date de production 2018-10-31

DÉTAILS DU REQUÉRANT ET DE L'AGENT

Requérant

ZURU (Singapore) Pte. Ltd
1003, BUKIT MERAH CENTRAL
#06-07, SINGAPORE 159836
SINGAPORE

Agent

BENOÎT & CÔTÉ INC.
560 boul. Crémazie Est, 3e étage, Montréal,
QUEBEC, H2P1E8

DÉTAILS DE LA MARQUE DE COMMERCE

ITTY BITTY PRETTYS

Type de la marque de commerce
Mot

Produits

Classe 28

Jouets, jeux et articles de jeu, nommément poupées, vêtements de poupée et accessoires de poupée; ensembles de jeu pour poupées; étuis pour poupées jouets; modèles réduits jouets; jouets en plastique, nommément figurines jouets, figurines d'action jouets; personnages jouets, nommément jouets représentant des personnages imaginaires; étuis de collection pour jouets, nommément pour poupées, véhicules jouets, modèles réduits jouets, figurines jouets, figurines d'action jouets et jouets représentant des personnages imaginaires.

Numéro de la demande 1,928,428

Date de production 2018-10-29

Langue de la demande Anglais

DÉTAILS DU REQUÉRANT ET DE L'AGENT

Requérant

Tire Discounter Group Inc.
65379 County Rd. #3
East Garafraxa
ONTARIO
L9W7J8

Agent

M. LIANNE GORELLE
(CHURCH & FITZPATRICK), BARRISTERS
AND SOLICITORS, 28 FIRST AVENUE,
ORANGEVILLE, ONTARIO, L9W1H8

DÉTAILS DE LA MARQUE DE COMMERCE

Type de la marque de commerce

Dessin

Représentation visuelle



Revendication de couleur

La couleur est revendiquée comme caractéristique de la marque de commerce. Le rouge, le bleu et le blanc sont revendiqués comme caractéristiques de la marque de commerce. Le rouge (PANTONE* Bright Red C, Hex #F93822 RGB : (249, 56, 34)) est la couleur revendiquée du rectangle du milieu (la barre centrale de la lettre stylisée « E ») du côté gauche de la marque. Le bleu (PANTONE* 647C, Hex #236192 RGB (35, 97, 146)) est la couleur revendiquée du rectangle du bas (la barre inférieure de la lettre stylisée « E ») du côté gauche de la marque. Le blanc est la couleur revendiquée du rectangle du haut (la barre supérieure de la lettre stylisée « E ») du côté gauche de la marque, de la lettre « D » située du côté droit de la marque et du mot EURODESIGN. L'arrière-plan peut être de n'importe quelle couleur autre que les couleurs revendiquées, et est représenté en noir à des fins d'illustration. *PANTONE est une marque de commerce déposée.

Produits

Classe 12

Roues de véhicule; jantes pour roues de véhicule.

Services

Classe 35

(1) Vente en gros de pneus, de jantes et de roues de véhicule.

Classe 37

(2) Services d'installation, de réparation, de permutation et d'équilibrage de pneus, de jantes et de roues de véhicule.

Classe 39

(3) Distribution, nommément livraison et transport par camion de pneus, de jantes et de roues de véhicule.

Numéro de la demande 1,928,635

Date de production 2018-11-05

Langue de la demande Anglais

DÉTAILS DU REQUÉRANT ET DE L'AGENT

Requérant

HAUSBRANDT TRIESTE 1892 SPA
Via Foscarini 52
31040 Nervesa della Battaglia (TV)
ITALY

Agent

MARKS & CLERK
180 Kent Street, Suite 1900, Ottawa,
ONTARIO, K1P0B6

DÉTAILS DE LA MARQUE DE COMMERCE

Type de la marque de commerce

Dessin

Représentation visuelle



TRIESTE 1892

HAUSBRANDT

Produits

Classe 30

Café, thé, cacao; sucre et miel; aromatisants pour boissons au café; succédané de café; boissons à base de café; boissons à base de cacao; thé d'orge; miel; orge broyée; orge moulue; boissons non alcoolisées à base de chocolat; gaufres; chocolat; préparations végétales pour utilisation comme succédanés de café; biscuits secs; infusions de thé; infusions de tisane; infusions de thé aux fruits, tisanes non médicales, infusions à base de fruits, préparations aromatiques pour faire des infusions non médicamenteuses, thé aromatisé aux fruits, autre que médicinal, tisanes, nommément tisane.

Services

Classe 35

Services de mise en page à des fins publicitaires; services de publicité pour la promotion de la production pour des tiers concernant ce qui suit : café, thé, cacao, sucre et miel, aromatisants pour café, succédané de café, boissons à base de café, boissons à base de thé, boissons à base de cacao, boissons à l'orge, miel, orge broyée, orge moulue, chocolat à boire, gaufres, chocolat, préparations végétales pour utilisation comme succédanés de café, biscuits secs, infusions non médicinales, tisanes non médicales, infusions à base de fruits, préparations aromatiques pour faire des infusions non médicamenteuses, thé aromatisé aux fruits, autre que médicinal, tisanes;

publipostage pour des tiers, nommément au moyen de feuillets, de prospectus, d'imprimés, d'échantillons; publication de textes publicitaires; services de publicité en ligne pour des tiers sur un réseau informatique (Internet); rédaction de textes publicitaires; services de vente au détail en ligne de produits liés à ce qui suit : café, thé, cacao, sucre et miel, aromatisants pour café, succédané de café, boissons à base de café, boissons à base de thé, boissons à base de cacao, boissons à l'orge, miel, orge broyée, orge moulue, chocolat à boire, gaufres, chocolat, préparations végétales pour utilisation comme succédanés de café, biscuits secs, infusions non médicinales, tisanes non médicales, infusions à base de fruits, préparations aromatiques pour faire des infusions non médicamenteuses, thé aromatisé aux fruits, autre que médicinal, tisanes; vente au détail ou vente en gros de produits liés à ce qui suit : café, thé, cacao, sucre et miel, aromatisants pour café, succédané de café, boissons à base de café, boissons à base de thé, boissons à base de cacao, boissons à l'orge, miel, orge broyée, orge moulue, chocolat à boire, gaufres, chocolat, préparations végétales pour utilisation comme succédanés de café, biscuits secs, infusions non médicinales, tisanes non médicales, infusions à base de fruits, préparations aromatiques pour faire des infusions non médicamenteuses, thé aromatisé aux fruits, autre que médicinal, tisanes; services de franchisage, nommément conseils en matière de gestion et d'organisation de restaurants, de bars, de cafétérias; services de présentation en vitrine pour magasins de détail.

Revendications

Date de priorité de production: 09 mai 2018, Pays ou Bureau: ITALIE, demande no: 302018000016470 en liaison avec le même genre de produits et en liaison avec le même genre de services

Numéro de la demande 1,928,947

Date de production 2018-11-06

Langue de la demande Anglais

DÉTAILS DU REQUÉRANT ET DE L'AGENT

Requérant

Boehringer Ingelheim Vetmedica GmbH
55218 Ingelheim
GERMANY

Agent

MARKS & CLERK
33 Yonge Street, , Suite 300, Toronto,
ONTARIO, M5E1G4

DÉTAILS DE LA MARQUE DE COMMERCE

PRRSFLEX

Type de la marque de commerce

Mot

Produits

Classe 05

Vaccins pour les porcs.

Numéro de la demande 1,930,295

Date de production 2018-11-13

Langue de la demande Anglais

DÉTAILS DU REQUÉRANT ET DE L'AGENT

Requérant

ALESSI DOMENICO S.P.A., a legal entity
VIA DEI TULIPANI, 3/5
BASSANO DEL GRAPPA (VICENZA)
ITALY

Agent

ROBIC
630, boul. René-Lévesque Ouest, 20e étage,
Montréal, QUEBEC, H3B1S6

DÉTAILS DE LA MARQUE DE COMMERCE

Type de la marque de commerce

Dessin

Représentation visuelle



Produits

Classe 14

(1) Épinglettes de bijouterie décoratives; bijoux; argent brut ou en feuilles; fermoirs pour bijoux; alliages de métaux précieux; bijoux d'imitation; bijoux, nommément fils de métaux précieux; ornements pour chaussures en métal précieux; ornements de chapeau en métal précieux; or brut ou en feuilles; breloques de bijouterie; bijoux personnels, nommément boucles d'oreilles, bagues, broches, médaillons, diadèmes, boutons de manchette, épingles à cravate, pendentifs et breloques.

(2) Chaînes de bijouterie décoratives; bijoux personnels, nommément bracelets.

(3) Bijoux personnels, nommément colliers; ras-de-cou; bracelets de cheville.

Revendications

Date de priorité de production: 22 mai 2018, Pays ou Bureau: ITALIE, demande no: 302018000017840 en liaison avec le même genre de produits

Numéro de la demande 1,930,562

Date de production 2018-11-15

Langue de la demande Anglais

DÉTAILS DU REQUÉRANT

Requérant

TAOYUAN WANG

21B, Building 1, Man Haining South District

New District Avenue No. 1002, Longhua District

Shenzhen, Guangdong

CHINA

DÉTAILS DE LA MARQUE DE COMMERCE

EnergyCable

Type de la marque de commerce

Mot

Produits

Classe 09

Chargeurs de batterie pour utilisation avec des téléphones; caméscopes; piles et batteries pour appareils photo et caméras; enregistreurs vidéo de voiture; manches à balai; claviers d'ordinateur; souris d'ordinateur; serrures de porte numériques; enregistreurs de DVD; sonnettes de porte électriques; serrures électriques pour véhicules; avertisseurs d'incendie; micrologiciels pour la surveillance à distance de matériel informatique; système mondial de localisation (GPS) composé d'ordinateurs, de logiciels, d'émetteurs, de récepteurs et de dispositifs d'interface réseau; satellites de système mondial de localisation (GPS); téléphones mobiles; batteries pour téléphones mobiles; téléphones mobiles; tapis de souris; ordinateurs portables; télécommandes pour téléviseurs; alarmes de sécurité et avertisseurs d'incendie; perches à égoportrait; lunettes intelligentes; supports conçus pour les téléphones mobiles; instruments géodésiques; téléviseurs; moniteurs vidéo; régulateurs de tension pour véhicules.

Numéro de la demande 1,930,563

Date de production 2018-11-15

Langue de la demande Anglais

DÉTAILS DU REQUÉRANT

Requérant

TAOYUAN WANG

21B, Building 1, Man Haining South District

New District Avenue No. 1002, Longhua District

Shenzhen, Guangdong

CHINA

DÉTAILS DE LA MARQUE DE COMMERCE

EnergyCord

Type de la marque de commerce

Mot

Produits

Classe 09

Chargeurs de batterie pour utilisation avec des téléphones; caméscopes; piles et batteries pour appareils photo et caméras; enregistreurs vidéo de voiture; manches à balai; claviers d'ordinateur; souris d'ordinateur; serrures de porte numériques; enregistreurs de DVD; sonnettes de porte électriques; serrures électriques pour véhicules; avertisseurs d'incendie; micrologiciels pour la surveillance à distance de matériel informatique; système mondial de localisation (GPS) composé d'ordinateurs, de logiciels, d'émetteurs, de récepteurs et de dispositifs d'interface réseau; satellites de système mondial de localisation (GPS); téléphones mobiles; batteries pour téléphones mobiles; téléphones mobiles; tapis de souris; ordinateurs portables; télécommandes pour téléviseurs; alarmes de sécurité et avertisseurs d'incendie; perches à égoportrait; lunettes intelligentes; supports conçus pour les téléphones mobiles; instruments géodésiques; téléviseurs; moniteurs vidéo; régulateurs de tension pour véhicules.

Numéro de la demande 1,930,568

Date de production 2018-11-15

Langue de la demande Anglais

DÉTAILS DU REQUÉRANT

Requérant

TAOYUAN WANG

21B, Building 1, Man Haining South District

New District Avenue No. 1002, Longhua District

Shenzhen, Guangdong

CHINA

DÉTAILS DE LA MARQUE DE COMMERCE

EnergyCell

Type de la marque de commerce

Mot

Produits

Classe 09

Caméscopes; enregistreurs vidéo de voiture; manches à balai; claviers d'ordinateur; souris d'ordinateur; serrures de porte numériques; enregistreurs de DVD; sonnettes de porte électriques; serrures électriques pour véhicules; avertisseurs d'incendie; micrologiciels pour la surveillance à distance de matériel informatique; système mondial de localisation (GPS) composé d'ordinateurs, de logiciels, d'émetteurs, de récepteurs et de dispositifs d'interface réseau; satellites de système mondial de localisation (GPS); téléphones mobiles; téléphones mobiles; tapis de souris; ordinateurs portables; télécommandes pour téléviseurs; alarmes de sécurité et avertisseurs d'incendie; perches à égoportrait; lunettes intelligentes; supports conçus pour les téléphones mobiles; instruments géodésiques; téléviseurs; moniteurs vidéo; régulateurs de tension pour véhicules.

Numéro de la demande 1,930,766

Date de production 2018-11-15

Langue de la demande Français

DÉTAILS DU REQUÉRANT ET DE L'AGENT

Requérant

SOLETANCHE FREYSSINET, Société par
actions simplifiée
280 avenue Napoléon Bonaparte
92500 RUEIL-MALMAISON
FRANCE

Agent

LAVERY, DE BILLY, LLP
1 Place Ville Marie, Suite 4000, Montréal,
QUÉBEC, H3B4M4

DÉTAILS DE LA MARQUE DE COMMERCE

BEYOND

Type de la marque de commerce

Mot

Produits

Classe 09

Appareils et instruments scientifiques, géodésiques, de signalisation, de vérification, de contrôle, de surveillance et de mesure nommément instruments d'analyse pour la photogrammétrie, instruments de calibrage pour hygromètres, instruments pour levés de plans et instruments d'arpentage pour la mesure de distances, de hauteurs, d'amplitudes, de profondeurs, l'arpentage, la surveillance des terrains et des structures de génie civil dans le domaine de la construction, de l'ingénierie, de la géologie, de la géolocalisation et de l'analyse des sols, capteurs de mesure nommément capteurs de distance, capteurs de hauteur, capteurs de profondeur et capteurs d'amplitudes, appareils de mesure de précision nommément machines de mesure des niveaux pour l'arpentage, appareils de mesure de l'humidité des sols nommément hygromètres, appareils et instruments de localisation nommément système mondial de localisation [GPS] consistant en ordinateurs, logiciels, transmetteurs, récepteurs et unités d'interface réseau, appareils et instruments de géolocalisation nommément récepteurs de géolocalisation par satellites [GPS], émetteurs pour systèmes de repérage universel [GPS], dispositifs de cartographie, à savoir appareils et instruments pour de mesure et de modélisation pour cartographier l'état de terrains, applications logicielles téléchargeables pour les ordinateurs portables, tablettes et téléphones intelligents pour la gestion de bases de données et l'analyse de données de géolocalisation, l'analyse de sols, l'analyse de données de sols et la visualisation 3D de données dans le domaine de la construction, de l'ingénierie, de la géologie, de la géolocalisation et de l'analyse des sols, logiciel d'interface pour la conception et l'édition de graphiques, graphiques informatiques téléchargeables, logiciels et programmes informatiques destinés à la construction et au génie civil pour la gestion de bases de données et l'analyse de données de géolocalisation, l'analyse de sols, l'analyse de données de sols et la visualisation 3D de données dans le domaine de la construction, de l'ingénierie, de la géologie, de la géolocalisation et de l'analyse des sols, logiciels et programmes informatiques destinés à l'analyse des sols, logiciels et programmes informatiques destinés à l'analyse de structures de bâtiments et d'ouvrages de génie civil, logiciels de prise de décision nommément logiciels pour la gestion de bases de données et l'analyse de données de géolocalisation, l'analyse de sols, l'analyse de données de sols et la visualisation 3D de données dans le domaine de la construction, de l'ingénierie, de la géologie, de la géolocalisation et de

l'analyse des sols, logiciels et programmes informatiques destinés à la gestion des risques dans le secteur de la construction, logiciels d'évaluation et de gestion des risques géotechniques, environnementaux et structurels, logiciels de cartographie, logiciels et programmes informatiques pour systèmes de géolocalisation, logiciels d'animation en 3D, scanners tridimensionnels, visionneuses tridimensionnelles, logiciels graphiques tridimensionnels, manipulateurs d'images tridimensionnelles nommément logiciels de simulation tridimensionnelle pour la conception et le développement de produits industriels dans le domaine de la construction, de l'ingénierie, de la géologie, de la géolocalisation et de l'analyse des sols, logiciels pour la modélisation et la visualisation en 3D de données tirées de l'analyse des sols et de la structure de bâtiments et d'ouvrages, programmes informatiques (cfao) enregistrés sur supports de logiciels et conçus pour la conception et fabrication assistées par ordinateur nommément la création, le téléchargement, la transmission, la réception, l'édition de données de géolocalisation, l'analyse de sols, l'analyse de données de sols et la visualisation 3D de données dans le domaine de la construction, de l'ingénierie, de la géologie, de la géolocalisation et de l'analyse des sols, bases de données, appareils et équipements de traitement, de transmission, de conversion, de communication, d'enregistrement et de stockages des données nommément ordinateurs pour l'enregistrement, le stockage, la gestion, la transmission et l'archivage de données en matière de construction gestion de données et matériel informatique pour serveurs de stockage en réseau [NAS], dispositifs de télécommunication sans fil pour la transmission de données, pour l'accès à un service de navigation et pour le téléchargement en aval de données nommément matériel informatique de télécommunication, l'ensemble de produits précités étant uniquement en relation avec le domaine de la construction, de l'ingénierie, de la géologie, de la géolocalisation et de l'analyse des sols.

Services

Classe 37

(1) Services de construction de fondations, de bâtiments et d'ouvrages de génie civil; construction et démolition de fondations, de bâtiments et d'ouvrages de génie civil; entretien, réparation et maintenance de fondations, de bâtiments et d'ouvrages de génie civil; supervision de travaux de construction; conseils et fourniture d'informations dans le domaine de la construction; stabilisation, drainage, bonification et entretien des sols et sous-sols; contrôle de l'érosion de sols et sous-sols; services de forage de puits, d'excavation de tranchées et de parois dans le sol; services d'injections de produits dans le sol notamment en vue de sa consolidation et de son étanchéification; pose d'armatures et de tirants pour consolider le sol; travaux de terrassement; travaux de restauration et de réhabilitation des sites dégradés.

Classe 42

(2) Services d'ingénierie dans le domaine de la construction, analyses et recherches scientifiques dans le domaine de la construction, conseils techniques (ingénierie) et assistance technique (ingénierie) pour la réalisation de travaux de construction, établissement de plans de construction, conseils concernant la sécurité de fondations, de bâtiments et d'ouvrages de génie civil, conception de bâtiments et d'ouvrages de génie civil, Inspection de bâtiments [expertise], services d'études de projets techniques et d'analyse de données techniques dans le domaine de la construction, analyse du comportement de la structure de matériaux de construction, services d'analyse des sols, analyse chimiques des sols, échantillonnage de sols à des fins d'analyse, mesure d'échantillons de terre, analyse d'échantillons géologiques, réalisation de tests géologiques sur des terrains à bâtir, tests des sols, monitoring et analyse de comportements de structures de construction, création de programmes de contrôle pour mesure automatique, assemblage, ajustement et visualisation connexe dans le domaine de la construction, de l'ingénierie, de la géologie, de la géolocalisation et de l'analyse des sols, essais géotechniques,

recherches géotechniques, géologiques et géophysiques, recherches en sismographie, recherches en topographie, services d'arpentage topographiques, services d'arpentage et d'exploration de terrains, services de cartographie, services de cartographie numérique, services de surveillance de terrains contaminés, conception, installation, mise à jour, maintenance, location de logiciels dans le domaine de la construction, développement et création de programmes informatiques pour le traitement de données de géolocalisation, l'analyse de sols, l'analyse de données de sols et la visualisation 3D de données dans le domaine de la construction, de l'ingénierie, de la géologie, de la géolocalisation et de l'analyse des sols, exploration, récupération, migration, sécurisation, décodage, sauvegarde, stockage et compression numérique de données, hébergement de données et de bases de données, maintenance de bases de données, conversion de données d'informations électroniques, services de programmation informatique d'équipements pour le traitement de données de géolocalisation, l'analyse de sols, l'analyse de données de sols et la visualisation 3D de données dans le domaine de la construction, de l'ingénierie, de la géologie, de la géolocalisation et de l'analyse des sols, services de conseils techniques relatifs au traitement de données de géolocalisation, l'analyse de sols, l'analyse de données de sols et la visualisation 3D de données dans le domaine de la construction, de l'ingénierie, de la géologie, de la géolocalisation et de l'analyse des sols, l'ensemble de services précités étant uniquement en relation avec le domaine de la construction, de l'ingénierie, de la géologie, de la géolocalisation et de l'analyse des sols.

Revendications

Date de priorité de production: 14 juin 2018, Pays ou Bureau: EUIPO (UE), demande no: 017917994 en liaison avec le même genre de produits et en liaison avec le même genre de services

Numéro de la demande 1,930,897

Date de production 2018-11-16

Langue de la demande Anglais

DÉTAILS DU REQUÉRANT ET DE L'AGENT

Requérant

Watkins Manufacturing Corporation
1280 Park Center Drive
Vista, CA 92081
UNITED STATES OF AMERICA

Agent

PIASETZKI NENNIGER KVAS LLP
SUITE 2308, 120 ADELAIDE STREET WEST,
TORONTO, ONTARIO, M5H1T1

DÉTAILS DE LA MARQUE DE COMMERCE

SEYCHELLES

Type de la marque de commerce

Mot

Produits

Classe 11

Cuves thermales et spas, en l'occurrence piscines chauffées.

Revendications

Date de priorité de production: 11 juin 2018, Pays ou Bureau: ÉTATS-UNIS D'AMÉRIQUE,
demande no: 87/957,214 en liaison avec le même genre de produits

Numéro de la demande 1,931,265**Date de production** 2018-11-19**Langue de la demande** Anglais

DÉTAILS DU REQUÉRANT ET DE L'AGENT

Requérant

Thales UK Limited
350 Longwater Avenue
Green Park
Reading, Berkshire
RG2 6GF
UNITED KINGDOM

Agent

MARKS & CLERK
180 Kent Street, Suite 1900, Ottawa,
ONTARIO, K1P0B6

DÉTAILS DE LA MARQUE DE COMMERCE

FORCESHIELD

Type de la marque de commerce

Mot

Produits**Classe 09**

(1) Radars; systèmes radars; systèmes de contrôle radar; systèmes de contrôle radar et de contrôle de missiles guidés; systèmes de guidage et de contrôle de missiles; systèmes de défense aérienne constitués de missiles de défense aérienne à courte portée, d'un radar, de systèmes de coordination d'armes pour le lancement de missiles et de projectiles guidés, de systèmes d'armes mobiles pour le lancement de missiles et de projectiles guidés, de systèmes de communication pour la coordination du lancement de missiles et de projectiles guidés ainsi que de simulateurs pour la formation des utilisateurs au fonctionnement de systèmes de coordination d'armes pour le lancement de missiles et de projectiles guidés, de systèmes d'armes mobiles pour le lancement de missiles et de projectiles guidés et de systèmes de communication pour la coordination du lancement de missiles et de projectiles guidés; télémètres de mesure des distances pour armes militaires et de défense, nommément missiles et projectiles guidés; dispositifs pour pointer des munitions à guidage de précision, guider des missiles et guider des projectiles, y compris pour former les opérateurs de systèmes d'armes; dispositifs pour guider, radioguider et pointer des munitions à guidage de précision; systèmes de contre-mesure infrarouge directionnelle constitués de capteurs de distance, de capteurs infrarouges, de détecteurs de mouvement et de capteurs optiques pour déterminer la température, la position et la distance de menaces potentielles, émetteurs de signaux infrarouges, lasers et systèmes de traitement informatique connexes pour la détection de menaces, l'évaluation de menaces et la poursuite de missiles, y compris matériel informatique et logiciels pour le fonctionnement de systèmes de contre-mesure infrarouge directionnelle; dispositifs d'avertissement en cas d'arme pour stations de contrôle radar et de contrôle d'interception utilisées avec des missiles pour protéger les forces terrestres contre les menaces de missiles aériens à guidage infrarouge, les menaces d'armes à guidage laser ou assistées par laser et les munitions non guidées en envoyant des avertissements audio et visuels par secteur au pilote, y compris matériel informatique et logiciels pour le fonctionnement de dispositifs d'avertissement en cas d'arme; dispositifs d'avertissement électromagnétiques pour stations de contrôle radar et de contrôle d'interception utilisées avec des missiles pour protéger les forces terrestres contre les menaces de missiles aériens à guidage infrarouge, les menaces

d'armes à guidage laser ou assistées par laser et les munitions non guidées en envoyant des avertissements audio et visuels par secteur au pilote, y compris matériel informatique pour le fonctionnement de dispositifs d'avertissement électromagnétiques; dispositifs, appareils et équipement de détection infrarouge, de détection de chaleur, de détection de radioguidage et de détection de cibles pour armes constitués d'un capteur radar et d'un capteur d'imagerie pour stations de contrôle radar et de contrôle d'interception utilisées avec des missiles; systèmes d'armes pour le lancement de missiles et de projectiles; logiciels pour pointer des armes, guider des missiles ou des projectiles ou former les opérateurs de systèmes d'armes; logiciels pour le contrôle d'armes, le guidage d'armes, la gestion d'armes et l'avertissement en cas d'arme; logiciels pour le contrôle et la gestion de radars; logiciels pour la détection de menaces de missiles et l'avertissement connexe; logiciels et systèmes pour la formation des opérateurs d'armes; pièces et accessoires, pièces de rechange et pièces constituanes pour radars, systèmes radars, systèmes de contrôle radar, systèmes de contrôle radar et de contrôle d'interception pour armes, systèmes de guidage et de contrôle de missiles.

Classe 12

(2) Véhicules militaires sur roues, chars d'assaut, camions, véhicules blindés, navires militaires, drones militaires, avions militaires; pièces et accessoires, pièces de rechange et pièces constituanes pour véhicules militaires terrestres, maritimes et aériens, nommément véhicules militaires sur roues, chars d'assaut, camions, véhicules blindés, navires militaires, drones militaires, avions militaires, systèmes embarqués de contrôle radar et de contrôle d'interception pour armes, véhicules radars terrestres, maritimes et aériens.

Classe 13

(3) Missiles, canons de campagne, mitrailleuses, canons navals et armes balistiques, fusées détonantes, armes lacrymogènes, armes, à savoir bombes à gaz, munitions à guidage de précision et armes de défense aérienne et d'attaque de surface; projectiles perforants, projectiles d'artillerie guidés, projectiles guidés, projectiles éclairants, projectiles et missiles guidés pour armes de défense aérienne et d'attaque de surface; canons; munitions; cartouches de mise à feu explosives; mèches pour explosifs; détonateurs; bombes; substances explosives, nommément explosifs au nitrate d'ammonium, explosifs de dynamitage, cartouches explosives, chargeurs d'explosif, ogives et moteurs-fusées; lance-roquettes, lance-grenades, plateformes de lancement mobiles comme pièces de véhicule pour le lancement de projectiles guidés, plateformes de lancement mobiles à installation fixe pour le lancement de projectiles guidés, lanceurs portatifs légers pour le lancement de projectiles guidés; boucliers pour affûts de canon, écrans protecteurs pour armes à feu, contenants scellés pour le rangement et la protection d'armes, contenants pour ranger et protéger les missiles et les fixer sur des plateformes, étuis de protection et étuis de transport pour utilisation avec tous les produits susmentionnés; pièces et accessoires, pièces de rechange et pièces constituanes pour missiles, canons de campagne, mitrailleuses, canons navals et armes balistiques, fusées détonantes, armes lacrymogènes, armes, à savoir bombes à gaz, munitions à guidage de précision et armes de défense aérienne et d'attaque de surface, projectiles perforants, projectiles d'artillerie guidés, projectiles guidés, projectiles éclairants, projectiles et missiles guidés pour armes de défense aérienne et d'attaque de surface, canons, munitions, cartouches de mise à feu explosives, mèches pour explosifs, détonateurs, bombes, substances explosives, nommément explosifs au nitrate d'ammonium, explosifs de dynamitage, cartouches explosives, chargeurs d'explosif, ogives et moteurs-fusées, lance-roquettes, lance-grenades, plateformes de lancement mobiles comme pièces de véhicule pour le lancement de projectiles guidés, plateformes de lancement mobiles à installation fixe pour le lancement de

projectiles guidés, lanceurs portatifs légers pour le lancement de projectiles guidés, écrans protecteurs ainsi qu'étuis de protection et étuis de transport pour utilisation avec tous les produits susmentionnés.

Revendications

Date de priorité de production: 13 novembre 2018, Pays ou Bureau: ROYAUME-UNI, demande no: UK00003353108 en liaison avec le même genre de produits

Numéro de la demande 1,931,677

Date de production 2018-11-21

Langue de la demande Anglais

DÉTAILS DU REQUÉRANT ET DE L'AGENT

Requérant

Twin Cities Public Television, Inc.
172 E. Fourth Street
St. Paul, MN 55101
UNITED STATES OF AMERICA

Agent

DEETH WILLIAMS WALL LLP
150 YORK STREET, SUITE 400, TORONTO,
ONTARIO, M5H3S5

DÉTAILS DE LA MARQUE DE COMMERCE

HERO ELEMENTARY

Type de la marque de commerce

Caractères standard

Produits

Classe 09

(1) Logiciels de jeux téléchargeables pour utilisation sur des ordinateurs et des appareils de communication mobile pour l'apprentissage et le divertissement de la petite enfance; disques laser et vidéo préenregistrés contenant des programmes de divertissement pour enfants, en l'occurrence des films, des émissions de télévision, des jeux informatiques, des jeux vidéo, des casse-tête éducatifs et de la musique.

Classe 16

(2) Livres d'activités pour enfants, livres à colorier, fiches, papier à notes, décalcomanies, cartes à collectionner, affiches, carnets, chemises de classement, nommément chemises de classement en carton, chemises de classement, chemises de présentation, journaux vierges, agendas, semainiers personnels, signets, étuis à crayons, gommes à effacer, taille-crayons, marqueurs, règles à dessin, crayons, stylos, nécessaires de peinture d'artisanat, calendriers, cartes de souhaits, décorations de fête en papier, serviettes de table en papier, rubans en papier, sacs de fête en papier, papier-cadeau, décorations de fête en papier, sacs de fête en papier; séries de livres de fiction dans le domaine du divertissement pour enfants.

Classe 18

(3) Parapluies, étiquettes à bagages, fourre-tout, sacs à dos, sacs banane, sacoches de messenger, sacs à main, portefeuilles, sacs de sport, porte-monnaie, sacs polochons, sacs de plage.

Classe 25

(4) Vêtements, nommément chandails molletonnés, tee-shirts et chapeaux.

Classe 28

(5) Jouets et jeux, nommément figurines d'action et accessoires connexes.

Services

Classe 41

(1) Services de divertissement, nommément offre de divertissement et d'éducation pour les enfants dans les domaines de l'apprentissage et du divertissement de la petite enfance sur un site Web contenant des jeux interactifs non téléchargeables et des applications informatiques, à savoir des casse-tête et des jeux éducatifs, des livres à colorier, des jeux de cartes, des jeux vidéo, des dessins animés et des bandes dessinées; offre de jeux informatiques en ligne non téléchargeables dans les domaines de l'apprentissage et du divertissement de la petite enfance.

(2) Services d'enseignement et de divertissement, nommément d'émissions continues, à savoir d'émissions de télévision, de webémissions et d'épisodes Web, dans le domaine du divertissement pour enfants, accessibles sur la télévision, sur des supports électroniques satellites, audio et vidéo et sur des réseaux informatiques.

Revendications

Date de priorité de production: 23 mai 2018, Pays ou Bureau: ÉTATS-UNIS D'AMÉRIQUE, demande no: 87933717 en liaison avec le même genre de services (2); 23 mai 2018, Pays ou Bureau: ÉTATS-UNIS D'AMÉRIQUE, demande no: 87933713 en liaison avec le même genre de produits et en liaison avec le même genre de services (1)

Numéro de la demande 1,931,681

Date de production 2018-11-21

Langue de la demande Anglais

DÉTAILS DU REQUÉRANT ET DE L'AGENT

Requérant

Twin Cities Public Television, Inc.
172 E. Fourth Street
St. Paul, MN 55101
UNITED STATES OF AMERICA

Agent

DEETH WILLIAMS WALL LLP
150 YORK STREET, SUITE 400, TORONTO,
ONTARIO, M5H3S5

DÉTAILS DE LA MARQUE DE COMMERCE

PRIMARIA DE HÉROES

Type de la marque de commerce

Caractères standard

Traduction des caractères étrangers

Selon le requérant, la traduction anglaise de la marque espagnole est « hero elementary ».

Produits

Classe 09

(1) Logiciels de jeux téléchargeables pour utilisation sur des ordinateurs et des appareils de communication mobile pour l'apprentissage et le divertissement de la petite enfance; disques laser et vidéo préenregistrés contenant des programmes de divertissement pour enfants, en l'occurrence des films, des émissions de télévision, des jeux informatiques, des jeux vidéo, des casse-tête éducatifs et de la musique.

Classe 16

(2) Livres d'activités pour enfants, livres à colorier, fiches, papier à notes, décalcomanies, cartes à collectionner, affiches, carnets, chemises de classement, nommément chemises de classement en carton, chemises de classement, chemises de présentation, journaux vierges, agendas, semainiers personnels, signets, étuis à crayons, gommes à effacer, taille-crayons, marqueurs, règles à dessin, crayons, stylos, nécessaires de peinture d'artisanat, calendriers, cartes de souhaits, décorations de fête en papier, serviettes de table en papier, rubans en papier, sacs de fête en papier, papier-cadeau, décorations de fête en papier, sacs de fête en papier; séries de livres de fiction dans le domaine du divertissement pour enfants.

Classe 18

(3) Parapluies, étiquettes à bagages, fourre-tout, sacs à dos, sacs banane, sacoches de messenger, sacs à main, portefeuilles, sacs de sport, porte-monnaie, sacs polochons, sacs de plage.

Classe 25

(4) Vêtements, nommément chandails molletonnés, tee-shirts et chapeaux.

Classe 28

(5) Jouets et jeux, nommément figurines d'action et accessoires connexes.

Services

Classe 41

(1) Services d'enseignement et de divertissement, nommément d'émissions continues, à savoir d'émissions de télévision, de webémissions et d'épisodes Web, dans le domaine du divertissement pour enfants, accessibles sur la télévision, sur des supports électroniques satellites, audio et vidéo et sur des réseaux informatiques.

(2) Services de divertissement, nommément offre de divertissement et d'éducation pour les enfants dans les domaines de l'apprentissage et du divertissement de la petite enfance sur un site Web contenant des jeux interactifs non téléchargeables et des applications informatiques, à savoir des casse-tête et des jeux éducatifs, des livres à colorier, des jeux de cartes, des jeux vidéo, des dessins animés et des bandes dessinées; offre de jeux informatiques en ligne non téléchargeables dans les domaines de l'apprentissage et du divertissement de la petite enfance.

Revendications

Date de priorité de production: 23 mai 2018, Pays ou Bureau: ÉTATS-UNIS D'AMÉRIQUE, demande no: 87933708 en liaison avec le même genre de services (1); 23 mai 2018, Pays ou Bureau: ÉTATS-UNIS D'AMÉRIQUE, demande no: 87933699 en liaison avec le même genre de produits et en liaison avec le même genre de services (2)

Numéro de la demande 1,931,789

Date de production 2018-11-21

Langue de la demande Anglais

DÉTAILS DU REQUÉRANT ET DE L'AGENT

Requérant

COMPASS MINERALS USA INC.
9900 West 109th Street, Suite 100
Overland Park, KS 66210-1436
UNITED STATES OF AMERICA

Agent

GOWLING WLG (CANADA) LLP
550 BARRARD STREET, SUITE 2300,
VANCOUVER, BRITISH COLUMBIA, V6C2B5

DÉTAILS DE LA MARQUE DE COMMERCE

Type de la marque de commerce

Dessin

Représentation visuelle



Revendication de couleur

La couleur est revendiquée comme caractéristique de la marque de commerce. Les mots COMPASS MINERALS sont noirs, et le demi-cercle formé de lignes horizontales qui s'amincissent vers la droite est cyan.

Produits

Classe 01

(1) Engrais; sel de qualité alimentaire à usage industriel général, notamment chlorure de sodium; sel et sel avec oligo-éléments pour la consommation animale; produits de dégivrage et de prévention d'accumulation et de glace pour chaussées et trottoirs et autres surfaces pavées; sel pour adoucisseurs d'eau; composés d'adoucissement de l'eau; produits chimiques de traitement de l'eau pour piscines et spas.

Classe 04

(2) Préparations liquides pour revêtements routiers pour le contrôle de la poussière.

Classe 05

(3) Suppléments alimentaires pour animaux.

Classe 30

(4) Sel; sel de qualité alimentaire pour la fabrication d'aliments et la transformation des aliments.

Classe 31

(5) Sel et sel avec oligo-éléments pour la consommation animale.

Numéro de la demande 1,932,009

Date de production 2018-11-22

Langue de la demande Anglais

DÉTAILS DU REQUÉRANT ET DE L'AGENT

Requérant

Chan Zuckerberg Initiative, LLC
2682 Middlefield Road, Suite i
Redwood City, California 94063
UNITED STATES OF AMERICA

Agent

SMART & BIGGAR LLP
1100-150 York street, TORONTO, ONTARIO,
M5H3S5

DÉTAILS DE LA MARQUE DE COMMERCE

CZI

Type de la marque de commerce

Caractères standard

Services

Classe 35

(1) Sensibilisation du public, nommément services de publicité pour la sensibilisation du public dans les domaines de la santé, de la recherche médicale et scientifique en laboratoire, de la technologie de la programmation informatique, de l'alphabétisation, de la réforme de l'immigration, de la protection de l'enfance, de la durabilité agricole et horticole ainsi que des activités d'engagement communautaire; organisation et tenue d'expositions pour promouvoir l'échange d'informations au sein de la communauté de la recherche scientifique et médicale ainsi que de l'industrie de la technologie de la programmation informatique pour réaliser des avancées dans les domaines de la santé, de la recherche médicale et scientifique en laboratoire, de la technologie de la programmation informatique, de l'alphabétisation, de la réforme de l'immigration, de la protection de l'enfance, de la durabilité agricole et horticole ainsi que des activités d'engagement communautaire.

Classe 36

(2) Services philanthropiques, nommément offre de services de gestion de placements pour favoriser le progrès dans les domaines de la santé, de la recherche médicale et scientifique, de l'informatique, de l'alphabétisation, de la réforme de l'immigration, de la protection de l'enfance, de la durabilité ainsi que du développement communautaire; services de financement, nommément offre de subventions dans les domaines de la santé, de l'éducation, de la recherche médicale et scientifique, de la technologie, de l'immigration, de la justice et des activités d'engagement communautaire, campagnes de collecte de fonds à des fins caritatives, financement par capital de risque, distribution et administration de fonds de placement; services d'investissement de capitaux; services de consultation en philanthropie dans le domaine des campagnes de collecte de fonds à des fins caritatives, nommément administration et coordination des campagnes de collecte de fonds à des fins caritatives ainsi que collecte et acceptation de dons de bienfaisance en argent ou sans valeur pécuniaire pour financer la recherche médicale et scientifique. .

Revendications

Date de priorité de production: 22 mai 2018, Pays ou Bureau: ÉTATS-UNIS D'AMÉRIQUE, demande no: 87/931,651 en liaison avec le même genre de services (2); 22 mai 2018, Pays ou

Bureau: ÉTATS-UNIS D'AMÉRIQUE, demande no: 87/931,672 en liaison avec le même genre de services (1)

Numéro de la demande 1,932,010

Date de production 2018-11-22

Langue de la demande Anglais

DÉTAILS DU REQUÉRANT ET DE L'AGENT

Requérant

Chan Zuckerberg Initiative, LLC
2682 Middlefield Road, Suite i
Redwood City, California 94063
UNITED STATES OF AMERICA

Agent

SMART & BIGGAR LLP
1100-150 York street, TORONTO, ONTARIO,
M5H3S5

DÉTAILS DE LA MARQUE DE COMMERCE

Type de la marque de commerce

Dessin

Représentation visuelle



Services

Classe 35

(1) Sensibilisation du public, nommément services de publicité pour la sensibilisation du public dans les domaines de la santé, de la recherche médicale et scientifique en laboratoire, de la technologie de la programmation informatique, de l'alphabétisation, de la réforme de l'immigration, de la protection de l'enfance, de la durabilité agricole et horticole ainsi que des activités d'engagement communautaire; organisation et tenue d'expositions pour promouvoir l'échange d'informations au sein de la communauté de la recherche scientifique et médicale ainsi que de l'industrie de la technologie de la programmation informatique pour réaliser des avancées dans les domaines de la santé, de la recherche médicale et scientifique en laboratoire, de la technologie de la programmation informatique, de l'alphabétisation, de la réforme de l'immigration, de la protection de l'enfance, de la durabilité agricole et horticole ainsi que des activités d'engagement communautaire.

Classe 36

(2) Services philanthropiques, nommément offre de services de gestion de placements pour favoriser le progrès dans les domaines de la santé, de la recherche médicale et scientifique, de

l'informatique, de l'alphabétisation, de la réforme de l'immigration, de la protection de l'enfance, de la durabilité ainsi que du développement communautaire; services de financement, nommément offre de subventions dans les domaines de la santé, de l'éducation, de la recherche médicale et scientifique, de la technologie, de l'immigration, de la justice et des activités d'engagement communautaire, campagnes de collecte de fonds à des fins caritatives, financement par capital de risque, distribution et administration de fonds de placement; services d'investissement de capitaux; services de consultation en philanthropie dans le domaine des campagnes de collecte de fonds à des fins caritatives, nommément administration et coordination des campagnes de collecte de fonds à des fins caritatives ainsi que collecte et acceptation de dons de bienfaisance en argent ou sans valeur pécuniaire pour financer la recherche médicale et scientifique. .

Revendications

Date de priorité de production: 22 mai 2018, Pays ou Bureau: ÉTATS-UNIS D'AMÉRIQUE, demande no: 87/931,708 en liaison avec le même genre de services (2); 22 mai 2018, Pays ou Bureau: ÉTATS-UNIS D'AMÉRIQUE, demande no: 87/931,696 en liaison avec le même genre de services (1)

Numéro de la demande 1,932,011

Date de production 2018-11-22

Langue de la demande Anglais

DÉTAILS DU REQUÉRANT ET DE L'AGENT

Requérant

Chan Zuckerberg Initiative, LLC
2682 Middlefield Road, Suite i
Redwood City, California 94063
UNITED STATES OF AMERICA

Agent

SMART & BIGGAR LLP
1100-150 York street, TORONTO, ONTARIO,
M5H3S5

DÉTAILS DE LA MARQUE DE COMMERCE

Type de la marque de commerce

Dessin

Représentation visuelle

**Chan
Zuckerberg
Initiative** 

Services

Classe 35

(1) Sensibilisation du public, nommément services de publicité pour la sensibilisation du public dans les domaines de la santé, de la recherche médicale et scientifique en laboratoire, de la technologie de la programmation informatique, de l'alphabétisation, de la réforme de l'immigration, de la protection de l'enfance, de la durabilité agricole et horticole ainsi que des activités d'engagement communautaire; organisation et tenue d'expositions pour promouvoir l'échange d'informations au sein de la communauté de la recherche scientifique et médicale ainsi que de l'industrie de la technologie de la programmation informatique pour réaliser des avancées dans les domaines de la santé, de la recherche médicale et scientifique en laboratoire, de la technologie de la programmation informatique, de l'alphabétisation, de la réforme de l'immigration, de la protection de l'enfance, de la durabilité agricole et horticole ainsi que des activités d'engagement communautaire.

Classe 36

(2) Services philanthropiques, nommément offre de services de gestion de placements pour favoriser le progrès dans les domaines de la santé, de la recherche médicale et scientifique, de l'informatique, de l'alphabétisation, de la réforme de l'immigration, de la protection de l'enfance, de la durabilité ainsi que du développement communautaire; services de financement, nommément offre de subventions dans les domaines de la santé, de l'éducation, de la recherche médicale et scientifique, de la technologie, de l'immigration, de la justice et des activités d'engagement communautaire, campagnes de collecte de fonds à des fins caritatives, financement par capital de risque, distribution et administration de fonds de placement; services d'investissement de capitaux; services de consultation en philanthropie dans le domaine des campagnes de collecte de fonds à

des fins caritatives, nommément administration et coordination des campagnes de collecte de fonds à des fins caritatives ainsi que collecte et acceptation de dons de bienfaisance en argent ou sans valeur pécuniaire pour financer la recherche médicale et scientifique. .

Revendications

Date de priorité de production: 22 mai 2018, Pays ou Bureau: ÉTATS-UNIS D'AMÉRIQUE, demande no: 87/931,769 en liaison avec le même genre de services (2); 22 mai 2018, Pays ou Bureau: ÉTATS-UNIS D'AMÉRIQUE, demande no: 87/931,679 en liaison avec le même genre de services (1)

Numéro de la demande 1,932,016

Date de production 2018-11-22

Langue de la demande Anglais

DÉTAILS DU REQUÉRANT ET DE L'AGENT

Requérant

ZAIDI FOODS INC
86 Torgan Trail
Kleinburg
ONTARIO
L4H3X6

Agent

DLA PIPER (CANADA) LLP
1 FIRST CANADIAN PLACE, SUITE 6000, P.
O. BOX 367, 100 KING STREET WEST,
TORONTO, ONTARIO, M5X1E2

DÉTAILS DE LA MARQUE DE COMMERCE

Type de la marque de commerce

Dessin

Représentation visuelle



Produits

Classe 29

(1) Aliments grillés, nommément chichekébabs, mouton, poulet, boeuf; aliments frits, nommément falafel, poisson, frites, ailes de poulet; aliments pour le déjeuner, nommément oeufs, omelettes; produits de la mer, nommément poisson, crevettes; soupes; salades, nommément salades de légumes, salades grecques, taboulé, fattouche; houmos; baba ganousch; lait, lassi.

Classe 30

(2) Sandwichs, nommément hamburgers, pitas; desserts, nommément baklavas, gâteau, gâteau au fromage, mousse, crème glacée; aliments pour le déjeuner, nommément pain doré, céréales; pains, nommément pain pita, pain naan; nachos; riz.

Classe 32

(3) Boissons, nommément café, thé, boissons gazeuses, limonade, jus de fruits, thé glacé, eaux gazeuses et aromatisées.

Services

Classe 43

Services de restaurant, nommément de préparation et de service d'aliments et de boissons dans des restaurants; services de comptoir de plats à emporter; services de traiteur; services de buffet; services de bistro; services de café-restaurant; services de cafétéria; services de café.

Numéro de la demande 1,932,032

Date de production 2018-11-22

Langue de la demande Anglais

DÉTAILS DU REQUÉRANT ET DE L'AGENT

Requérant

Kefir Kultures Inc.
55 De Boers Dr.
PH10
North York
ONTARIO
M3J0G5

Agent

OSLER, HOSKIN & HARCOURT LLP
SUITE 1900, 340 ALBERT STREET,
OTTAWA, ONTARIO, K1R7Y6

DÉTAILS DE LA MARQUE DE COMMERCE

Type de la marque de commerce

Dessin

Représentation visuelle



Revendication de couleur

La couleur est revendiquée comme caractéristique de la marque de commerce. Le dessin circulaire qui entoure le texte central est noir. Les caractères KEFIRKULT et SINCE 2014 qui font partie du dessin circulaire sont également noirs. La partie centrale, nommément le dessin de goutte et le mot FERMENTING, sont orange.

Produits

Classe 01

(1) Bactéries pour la fabrication de produits alimentaires; bactéries pour la fabrication d'aliments; bactéries pour la fabrication alimentaire; bactéries probiotiques pour l'industrie alimentaire; cultures bactériennes probiotiques pour l'industrie alimentaire.

Classe 29

(2) Kéfir.

(3) Kéfir; kéfir à la noix de coco.

Numéro de la demande 1,932,420

Date de production 2018-11-26

Langue de la demande Anglais

DÉTAILS DU REQUÉRANT ET DE L'AGENT

Requérant

YOUNG POONG CO., LTD.
64, Seongseogongdanbuk-ro
Dalseo-gu
Daegu, 42712
REPUBLIC OF KOREA

Agent

MACRAE & CO.
326 Somerset Street West, Ottawa, ONTARIO,
K2P0J9

DÉTAILS DE LA MARQUE DE COMMERCE

Type de la marque de commerce

Dessin

Représentation visuelle



Revendication de couleur

La couleur est revendiquée comme caractéristique de la marque de commerce. Le mot YOPOKKI est rouge. Les caractères coréens sont bruns et la forme rectangulaire arrondie avec trois dents au-dessus des caractères est rouge.

Translittération des caractères étrangers

Selon le requérant, la translittération des caractères coréens est YO et POKKI.

Produits

Classe 30

Céréales prêtes à manger; galettes de riz arrondies en forme de bâtonnets (garaetteok); pâtes alimentaires déshydratées; grignotines à base de céréales; galettes de riz; galette de riz pour soupes avec tranches de galettes de riz; plats cuisinés composés principalement de galettes de riz sauté avec de la pâte de piment fort fermentée (topokki); galettes de riz pour galettes de riz sauté; nouilles instantanées; galettes de riz sauté avec nouilles ramen (rabokki); risotto; nouilles; crêpe de haricots mungo (bindaetteok); pain; spaghettis; pâtes alimentaires; plats cuisinés composés principalement de flocons de pâte avec un bouillon (sujebi).

Numéro de la demande 1,932,497

Date de production 2018-11-26

Langue de la demande Anglais

DÉTAILS DU REQUÉRANT ET DE L'AGENT

Requérant

24-7 Intouch Inc.
200 - 240 Kennedy Street
Winnipeg
MANITOBA
R3C1T1

Agent

MLT AIKINS LLP
2100 Livingston Place, 222-3rd Avenue SW,
Calgary, ALBERTA, T2P0B4

DÉTAILS DE LA MARQUE DE COMMERCE

Type de la marque de commerce

Dessin

Représentation visuelle



Produits

Classe 09

(1) Logiciels d'application téléchargeables pour aider des agents dans les domaines des systèmes prédictifs, de l'automatisation des processus cognitifs, des applications d'informatique visuelle, de la virtualisation des connaissances et de la robotique ainsi que pour utilisation avec des agents virtuels de centre d'appels.

(2) Logiciels d'application de gestion de l'effectif pour la gestion centralisée du temps, des horaires et de la rémunération ainsi que l'engagement des employés; applications logicielles téléchargeables pour la gestion centralisée des flux de travaux, de la rémunération, du temps et des horaires avec des employés de centre d'appels; logiciels pour centres d'appels servant à la gestion de bases de données; logiciels infonuagiques téléchargeables pour centres d'appels servant à la gestion de bases de données.

(3) Logiciels pour aider les développeurs à créer du code pour des applications Internet mobiles et des interfaces clients.

Services

Classe 35

(1) Fournisseur de services en impartition dans le domaine de la gestion des relations avec la clientèle concernant les messages vocaux, les courriels, les messages de clavardage et les messages sur les réseaux sociaux entrants; services d'aide en impartition mondiale pour des tiers dans les domaines de la gestion des relations avec la clientèle, des services de reconfiguration de processus d'affaires et du soutien administratif, nommément de la consultation en administration des affaires, de la reproduction de documents, de la copie de documents, de l'indexation de

documents pour des tiers, de la consultation et de l'analyse client, notamment de l'analyse de marché, de l'analyse de processus, en l'occurrence de l'élaboration et de la mise en oeuvre de plans stratégiques et de projets de gestion, le tout dans le domaine des services de centre d'appels.

Classe 42

(2) Recherche et développement dans le domaine de l'intelligence artificielle concernant les services de gestion des relations avec la clientèle; recherche et développement dans les domaines de l'apprentissage automatique, de la messagerie vocale automatisée liée à la gestion des relations avec la clientèle; conception d'un logiciel assistant virtuel intelligent pour utilisation dans le domaine de la gestion des relations avec la clientèle; conception et développement de logiciels pour l'analyse de données et la recherche avancée de produits dans les domaines de l'intelligence artificielle et de l'apprentissage automatique; conception et développement de robots dotés d'une intelligence artificielle; développement et implémentation d'un logiciel assistant virtuel intelligent pour les services de soutien à la clientèle; développement et implémentation de logiciels pour le renvoi d'appels, pour le filtrage automatique d'appels et pour la reconnaissance vocale dans les domaines de l'intelligence artificielle et de l'apprentissage automatique; développement d'applications logicielles pour la gestion de tâches de flux de travaux automatisés par Internet; plateformes-services (PaaS), à savoir plateformes logicielles pour la gestion de centres d'appels.

Numéro de la demande 1,932,499

Date de production 2018-11-26

Langue de la demande Anglais

DÉTAILS DU REQUÉRANT ET DE L'AGENT

Requérant

24-7 Intouch Inc.
200 - 240 Kennedy Street
Winnipeg
MANITOBA
R3C1T1

Agent

MLT AIKINS LLP
2100 Livingston Place, 222-3rd Avenue SW,
Calgary, ALBERTA, T2P0B4

DÉTAILS DE LA MARQUE DE COMMERCE

24-7 INTOUCH

Type de la marque de commerce

Mot

Produits

Classe 09

(1) Logiciels d'application téléchargeables pour aider des agents dans les domaines des systèmes prédictifs, de l'automatisation des processus cognitifs, des applications d'informatique visuelle, de la virtualisation des connaissances et de la robotique ainsi que pour utilisation avec des agents virtuels de centre d'appels.

(2) Logiciels d'application de gestion de l'effectif pour la gestion centralisée du temps, des horaires et de la rémunération ainsi que l'engagement des employés; applications logicielles téléchargeables pour la gestion centralisée des flux de travaux, de la rémunération, du temps et des horaires avec des employés de centre d'appels; logiciels pour centres d'appels servant à la gestion de bases de données; logiciels infonuagiques téléchargeables pour centres d'appels servant à la gestion de bases de données.

(3) Logiciels pour aider les développeurs à créer du code pour des applications Internet mobiles et des interfaces clients.

Services

Classe 35

(1) Fournisseur de services en impartition dans le domaine de la gestion des relations avec la clientèle concernant les messages vocaux, les courriels, les messages de clavardage et les messages sur les réseaux sociaux entrants; services d'aide en impartition mondiale pour des tiers dans les domaines de la gestion des relations avec la clientèle, des services de reconfiguration de processus d'affaires et du soutien administratif, notamment de la consultation en administration des affaires, de la reproduction de documents, de la copie de documents, de l'indexation de documents pour des tiers, de la consultation et de l'analyse client, notamment de l'analyse de marché, de l'analyse de processus, en l'occurrence de l'élaboration et de la mise en oeuvre de plans stratégiques et de projets de gestion, le tout dans le domaine des services de centre d'appels.

Classe 42

(2) Recherche et développement dans le domaine de l'intelligence artificielle concernant les services de gestion des relations avec la clientèle; recherche et développement dans les domaines de l'apprentissage automatique, de la messagerie vocale automatisée liée à la gestion des relations avec la clientèle; conception d'un logiciel assistant virtuel intelligent pour utilisation dans le domaine de la gestion des relations avec la clientèle; conception et développement de logiciels pour l'analyse de données et la recherche avancée de produits dans les domaines de l'intelligence artificielle et de l'apprentissage automatique; conception et développement de robots dotés d'une intelligence artificielle; développement et implémentation d'un logiciel assistant virtuel intelligent pour les services de soutien à la clientèle; développement et implémentation de logiciels pour le renvoi d'appels, pour le filtrage automatique d'appels et pour la reconnaissance vocale dans les domaines de l'intelligence artificielle et de l'apprentissage automatique; développement d'applications logicielles pour la gestion de tâches de flux de travaux automatisés par Internet; plateformes-services (PaaS), à savoir plateformes logicielles pour la gestion de centres d'appels.

Numéro de la demande 1,932,623

Date de production 2018-11-27

Langue de la demande Anglais

DÉTAILS DU REQUÉRANT ET DE L'AGENT

Requérant

Adeena Wisenthal
215-1568 Merivale Road
Ottawa,
ONTARIO
K2G3J9

Agent

DARRYL JOSEPH BILODEAU
(DB BUSINESS LAW/TM CENTRAL), 104
ROTHESAY DRIVE, KANATA, ONTARIO,
K2L2X1

DÉTAILS DE LA MARQUE DE COMMERCE

ERGO-WISE

Type de la marque de commerce

Mot

Services

Classe 41

(1) Services éducatifs, nommément offre de conférences et d'ateliers éducatifs dans les domaines de la santé mentale au travail, de l'obligation d'adaptation et de l'ergonomie; services d'encadrement dans les domaines de la gestion du stress, des communications efficaces, du sens de l'organisation, de la gestion de la douleur, de l'équilibre vie-travail et du mode de vie sain.

Classe 44

(2) Services de réadaptation, nommément offre de services d'ergothérapie et de counseling dans les domaines de la santé mentale au travail et de la gestion des limitations fonctionnelles; préparation pour le retour au travail, nommément offre d'ergothérapie aux employés, à savoir intervention de traitement pour le réentraînement au travail cognitif, en tenant compte de la reconstruction de l'endurance de travail et des habiletés cognitives des employés, de l'élaboration de stratégies d'adaptation en milieu de travail pour les employés, de la planification du retour au travail, de l'ergonomie en milieu de travail et des besoins d'adaptation des employés, le tout dans le but d'accroître la réussite du retour au travail; offre d'évaluations des capacités fonctionnelles au travail, nommément pour déterminer les exigences cognitives spécifiques d'un poste en particulier avec un employeur en particulier en tenant compte de la capacité de travail, du potentiel de travail, des limitations fonctionnelles et de l'adaptation du lieu de travail des employés; offre d'évaluations de l'adaptation du lieu de travail, nommément pour l'optimisation du rendement et du confort des employés ayant une limitation fonctionnelle en tenant compte des tâches essentielles, des limitations liées aux handicaps et de l'adaptation du lieu de travail des employés; services de counseling, nommément pour la gestion du stress, la communication efficace, le sens de l'organisation, la gestion de la douleur, l'équilibre vie-travail et un mode de vie sain; services d'évaluation ergonomique.

Numéro de la demande 1,932,625

Date de production 2018-11-27

Langue de la demande Anglais

DÉTAILS DU REQUÉRANT ET DE L'AGENT

Requérant

Adeena Wisenthal
215-1568 Merivale Road
Ottawa
ONTARIO
K2G3J9

Agent

DARRYL JOSEPH BILODEAU
(DB BUSINESS LAW/TM CENTRAL), 104
ROTHESAY DRIVE, KANATA, ONTARIO,
K2L2X1

DÉTAILS DE LA MARQUE DE COMMERCE

Type de la marque de commerce

Dessin

Représentation visuelle

ERGO-Wise

Services

Classe 41

(1) Services éducatifs, nommément offre de conférences et d'ateliers éducatifs dans les domaines de la santé mentale au travail, de l'obligation d'adaptation et de l'ergonomie; services d'encadrement dans les domaines de la gestion du stress, des communications efficaces, du sens de l'organisation, de la gestion de la douleur, de l'équilibre vie-travail et du mode de vie sain.

Classe 44

(2) Services de réadaptation, nommément offre de services d'ergothérapie et de counseling dans les domaines de la santé mentale au travail et de la gestion des limitations fonctionnelles; préparation pour le retour au travail, nommément offre d'ergothérapie aux employés, à savoir intervention de traitement pour le réentraînement au travail cognitif, en tenant compte de la reconstruction de l'endurance de travail et des habiletés cognitives des employés, de l'élaboration de stratégies d'adaptation en milieu de travail pour les employés, de la planification du retour au travail, de l'ergonomie en milieu de travail et des besoins d'adaptation des employés, le tout dans le but d'accroître la réussite du retour au travail; offre d'évaluations des capacités fonctionnelles au travail, nommément pour déterminer les exigences cognitives spécifiques d'un poste en particulier avec un employeur en particulier en tenant compte de la capacité de travail, du potentiel de travail, des limitations fonctionnelles et de l'adaptation du lieu de travail des employés; offre d'évaluations de l'adaptation du lieu de travail, nommément pour l'optimisation du rendement et du confort des employés ayant une limitation fonctionnelle en tenant compte des tâches essentielles, des limitations liées aux handicaps et de l'adaptation du lieu de travail des employés; services de counseling, nommément pour la gestion du stress, la communication efficace, le sens de l'organisation, la gestion de la douleur, l'équilibre vie-travail et un mode de vie sain; services d'évaluation ergonomique.

Numéro de la demande 1,932,626

Date de production 2018-11-27

Langue de la demande Anglais

DÉTAILS DU REQUÉRANT ET DE L'AGENT

Requérant

Adeena Wisenthal
215-1568 Merivale Road
Ottawa
ONTARIO
K2G3J9

Agent

DARRYL JOSEPH BILODEAU
(DB BUSINESS LAW/TM CENTRAL), 104
ROTHESAY DRIVE, KANATA, ONTARIO,
K2L2X1

DÉTAILS DE LA MARQUE DE COMMERCE

Supporting people ... improving function

Type de la marque de commerce

Mot

Services

Classe 41

(1) Services éducatifs, nommément offre de conférences et d'ateliers éducatifs dans les domaines de la santé mentale au travail, de l'obligation d'adaptation et de l'ergonomie; services d'encadrement dans les domaines de la gestion du stress, des communications efficaces, du sens de l'organisation, de la gestion de la douleur, de l'équilibre vie-travail et du mode de vie sain.

Classe 44

(2) Services de réadaptation, nommément offre de services d'ergothérapie et de counseling dans les domaines de la santé mentale au travail et de la gestion des limitations fonctionnelles; préparation pour le retour au travail, nommément offre d'ergothérapie aux employés, à savoir intervention de traitement pour le réentraînement au travail cognitif, en tenant compte de la reconstruction de l'endurance de travail et des habiletés cognitives des employés, de l'élaboration de stratégies d'adaptation en milieu de travail pour les employés, de la planification du retour au travail, de l'ergonomie en milieu de travail et des besoins d'adaptation des employés, le tout dans le but d'accroître la réussite du retour au travail; offre d'évaluations des capacités fonctionnelles au travail, nommément pour déterminer les exigences cognitives spécifiques d'un poste en particulier avec un employeur en particulier en tenant compte de la capacité de travail, du potentiel de travail, des limitations fonctionnelles et de l'adaptation du lieu de travail des employés; offre d'évaluations de l'adaptation du lieu de travail, nommément pour l'optimisation du rendement et du confort des employés ayant une limitation fonctionnelle en tenant compte des tâches essentielles, des limitations liées aux handicaps et de l'adaptation du lieu de travail des employés; services de counseling, nommément pour la gestion du stress, la communication efficace, le sens de l'organisation, la gestion de la douleur, l'équilibre vie-travail et un mode de vie sain; services d'évaluation ergonomique.

Numéro de la demande 1,932,661

Date de production 2018-11-27

Langue de la demande Anglais

DÉTAILS DU REQUÉRANT ET DE L'AGENT

Requérant

NZXT, INC.
15736 E. Valley Blvd.
City of Industry, California 91744
UNITED STATES OF AMERICA

Agent

PIASETZKI NENNIGER KVAS LLP
SUITE 2308, 120 ADELAIDE STREET WEST,
TORONTO, ONTARIO, M5H1T1

DÉTAILS DE LA MARQUE DE COMMERCE

H-SERIES

Type de la marque de commerce

Mot

Produits

Classe 09

Étuis d'ordinateur; matériel informatique; périphériques d'ordinateur, notamment microphones haut-parleurs sans fil, casques avec microphone, tapis de souris d'ordinateur, contenants de rangement pour micros-casques et câbles d'ordinateur, rondelles magnétiques fixées à un étui d'ordinateur pour la fixation de micros-casques et l'organisation de câbles d'ordinateur; ordinateurs; ordinateurs de bureau; adaptateurs de courant pour ordinateurs.

Revendications

Date de priorité de production: 31 mai 2018, Pays ou Bureau: ÉTATS-UNIS D'AMÉRIQUE, demande no: 87/943,953 en liaison avec le même genre de produits

Numéro de la demande 1,932,764**Date de production** 2018-11-27**Langue de la demande** Anglais

DÉTAILS DU REQUÉRANT ET DE L'AGENT

Requérant

Gaming Laboratories International, LLC
600 Airport Road
Lakewood, NJ 08701
UNITED STATES OF AMERICA

Agent

MCCARTHY TETRAULT LLP
745 Thurlow Street, Suite 2400, VANCOUVER,
BRITISH COLUMBIA, V6E0C5

DÉTAILS DE LA MARQUE DE COMMERCE

GAMING LABORATORIES INTERNATIONAL

Type de la marque de commerce

Mot

Services**Classe 35**

(1) Vérification d'entreprises, en l'occurrence d'appareils électroniques de jeu et de loterie, de systèmes de jeu, de loterie et de pari mutuel, ainsi que services de consultation connexes; vérification d'entreprises; vérification d'entreprises dans les domaines du jeu, des jeux sur Internet, des paris, des paris sur Internet, des loteries, des paris mutuels, des sports électroniques, des paris sportifs, ainsi que services de consultation connexes; services de consultation en affaires ayant trait à la continuité des activités, à la planification des mesures en cas de sinistre et à la reprise après sinistre; services d'information, de conseil, de soutien et de consultation dans les domaines de la continuité des activités, de la planification des mesures en cas de sinistre, de la reprise après sinistre et de la vérification d'entreprises.

Classe 41

(2) Services d'enseignement et de formation dans les domaines des jeux électroniques, des jeux vidéo, des jeux sur Internet, des paris, des paris sur Internet, des loteries, des paris mutuels, des sports électroniques et des paris sportifs; services d'enseignement et de formation en ligne dans les domaines des jeux électroniques, des jeux vidéo, des jeux sur Internet, des paris, des paris sur Internet, des loteries, des paris mutuels, des sports électroniques et des paris sportifs; services de formation et d'enseignement dans les domaines du matériel informatique, des logiciels, des systèmes de technologies de l'information (TI), nommément des systèmes informatiques et des réseaux informatiques, des services de technologies de l'information (TI), nommément des services informatiques et des services de réseau informatique, ainsi que de la cybersécurité; organisation et tenue de conférences, de cours, d'ateliers et de séances de formation dans les domaines du matériel informatique, des logiciels, des systèmes de technologies de l'information (TI), nommément des systèmes informatiques et des réseaux informatiques, des services de technologies de l'information (TI), nommément des services informatiques et des services de réseau informatique, ainsi que de la cybersécurité; offre d'information et de formation dans les domaines des jeux sur Internet, des paris, des paris sur Internet, des loteries, des paris mutuels, des sports électroniques et des paris sportifs; services d'information, de conseil, de soutien et de consultation dans les domaines des jeux sur Internet, des paris, des paris sur Internet, des loteries, des paris mutuels, des sports électroniques et des paris sportifs.

Classe 42

(3) Services scientifiques et technologiques, nommément analyse et essai de produits et de services de tiers dans les domaines des jeux électroniques, des jeux vidéo, des jeux sur Internet, des paris, des paris sur Internet, des loteries, des paris mutuels, des sports électroniques et des paris sportifs, ainsi que recherche et conception connexes; services scientifiques et technologiques, nommément analyse et essai de produits et de services de tiers dans les domaines des jeux électroniques, des jeux vidéo, des jeux sur Internet, des paris, des paris sur Internet, des loteries, des paris mutuels, des sports électroniques et des paris sportifs pour en déterminer la conformité avec les normes de certification; services scientifiques et technologiques, nommément essai, analyse et évaluation des services de tiers pour en déterminer la conformité avec les normes de certification; services scientifiques et technologiques, nommément essai, analyse et évaluation de produits ou de services de tiers dans les domaines du jeu, des jeux sur Internet, des paris, des paris sur Internet, des loteries, des paris mutuels, des sports électroniques et des paris sportifs selon les commandes et les spécifications d'entreprises, d'administrations publiques et d'organismes de réglementation; services scientifiques et technologiques, nommément analyse et essai de produits et de services dans les domaines des jeux électroniques, des jeux vidéo, des jeux sur Internet, des paris, des paris sur Internet, des loteries, des paris mutuels, des sports électroniques et des paris sportifs, ainsi que recherche et conception connexes; services d'analyse et de recherche industrielles, nommément recherche, essai, analyse et évaluation de produits et de services de tiers pour en assurer la conformité avec les normes industrielles, réglementaires, juridiques, professionnelles et de certification; services d'analyse et de recherche industrielles, nommément recherche, essai, analyse et évaluation de produits et de services de tiers pour en déterminer la conformité avec les normes de certification; services d'analyse et de recherche industrielles, nommément évaluation de produits ou de services de tiers dans les domaines du jeu, des jeux sur Internet, des paris, des paris sur Internet, des loteries, des paris mutuels, des sports électroniques et des paris sportifs selon les commandes et les spécifications d'entreprises, d'administrations publiques et d'organismes de réglementation; services d'analyse et de recherche industrielles, nommément recherche, essai, analyse et évaluation de produits et de services de tiers pour en assurer la conformité avec les normes industrielles, réglementaires, juridiques, professionnelles et de certification dans les domaines du jeu, des jeux sur Internet, des paris, des paris sur Internet, des loteries, des paris mutuels, des sports électroniques et des paris sportifs; services de contrôle de la qualité et d'essai d'appareils de jeux électroniques, de programmes de jeux électroniques, de jeux de loterie et de jeux de hasard pour le compte d'organismes nationaux ou gouvernementaux de réglementation des jeux; services de certification, nommément services de vérification de la légalité et d'approbation d'appareils de jeux électroniques, de programmes de jeux électroniques, de jeux de loterie et de jeux de hasard pour le compte d'organismes nationaux ou gouvernementaux de réglementation des jeux; services de certification technologique, nommément services de vérification de la légalité et d'approbation d'appareils de jeux électroniques, de programmes de jeux électroniques, de jeux de loterie et de jeux de hasard pour le compte d'organismes nationaux ou gouvernementaux de réglementation des jeux; essai et inspection des fonctions d'appareils électroniques de jeu et de loterie, de systèmes de loterie et de pari mutuel et d'équipement connexe, ainsi que services de consultation connexes; essai, analyse et évaluation d'équipement de jeu et de logiciels de jeu de tiers à des fins de certification par un appareil de communication sans fil; offre de services d'essai, de vérification et de certification à distance d'appareils de jeu, d'appareils de jeux électroniques, de jeux électroniques, de jeux de loterie, de jeux de hasard, de machines à sous et de machines à sous vidéo; services de consultation en technologies de l'information (TI), nommément services de consultation dans les domaines des systèmes informatiques, des réseaux informatiques, des

services informatiques et des services de réseau informatique; gestion de la conformité des TI, nommément essai, analyse et évaluation des logiciels et des systèmes de technologies de l'information (TI), nommément des systèmes informatiques et de télécommunication, de tiers pour en assurer la conformité avec les normes de l'industrie et les normes de certification; contrôle de la qualité, nommément services de vérification de la qualité de produits dans les domaines des jeux électroniques, des jeux vidéo, des jeux sur Internet, des paris, des paris sur Internet, des loteries, des paris mutuels, des sports électroniques et des paris sportifs; services de certification des TI, nommément essai, analyse et évaluation de systèmes de technologies de l'information (TI), nommément de systèmes informatiques et de télécommunication de tiers, pour en déterminer la conformité avec les normes de certification; services de certification de matériel informatique, de logiciels, de systèmes de technologies de l'information (TI), nommément de systèmes informatiques et de télécommunication, de services de technologies de l'information (TI), nommément de services informatiques et de télécommunication, de données et de la cybersécurité; services d'essai, de vérification, d'analyse et d'évaluation pour la certification de matériel informatique, de logiciels, de systèmes de technologies de l'information (TI), nommément de systèmes informatiques et de télécommunication, de technologies de l'information (TI), nommément de services informatiques et de télécommunication, de données et de la cybersécurité; services d'information, de conseil, de soutien et de consultation dans les domaines du matériel informatique, des logiciels ainsi que de l'essai, de l'analyse et de la certification de produits et de services de tiers dans les domaines des jeux électroniques, des jeux vidéo, des jeux sur Internet, des paris, des paris sur Internet, des loteries et des paris mutuels.

Classe 45

(4) Services d'intervention et d'enquête en cas d'incident lié à la sécurité; examen des normes et des pratiques pour veiller au respect des lois et des règlements dans les domaines du jeu, des jeux sur Internet, des paris, des paris sur Internet, des paris mutuels, des loteries, des sports électroniques et des paris sportifs; réalisation d'entrevues avec le personnel à des fins de sécurité; réalisation d'entrevues avec le personnel pour détecter et évaluer l'accès non autorisé à de l'information et à des données sensibles; services de consultation en sécurité physique, nommément examen de matériel et de dossiers de formation pour détecter et évaluer l'accès non autorisé à de l'information et à des données sensibles pour les entreprises et les organisations; services d'information, de conseil, de soutien et de consultation ayant trait au respect des lois et des règlements dans les domaines du jeu, des jeux sur Internet, des paris, des paris sur Internet, des paris mutuels, des loteries, des sports électroniques et des paris sportifs.

Revendications

Date de priorité de production: 29 mai 2018, Pays ou Bureau: ÉTATS-UNIS D'AMÉRIQUE, demande no: 87939567 en liaison avec le même genre de services

Numéro de la demande 1,932,835

Date de production 2018-11-28

Langue de la demande Français

DÉTAILS DU REQUÉRANT ET DE L'AGENT

Requérant

Alamo Group Inc.
1627 East Walnut Street
Seguin, TX 78155
UNITED STATES OF AMERICA

Agent

NORTON ROSE FULBRIGHT CANADA LLP/S.
E.N.C.R.L., S.R.L.
1, Place Ville Marie, Suite 2500, Montreal,
QUEBEC, H3B1R1

DÉTAILS DE LA MARQUE DE COMMERCE

Type de la marque de commerce

Dessin

Représentation visuelle

DENIS  **CIMAF**

Produits

Classe 07

Machines, parts of machines and machine accessories for forestry, agricultural and construction purposes, namely front-mounted brush cutters and mulchers for compact loader, boom-mounted brush cutters and mulchers, industrial brush cutters and mowers, hydraulic power packs used on excavators, dozers, namely bulldozers and wheel dozers, motor graders, loaders, namely wheel loaders and log loaders, agricultural tractors, mulching teeth, mulching tooth holders, mulching drums.

Services

Classe 40

Manufacture of machines, parts of machines and machine accessories for forestry, agricultural and construction purposes to the order and specification of others.

Numéro de la demande 1,932,850

Date de production 2018-11-28

Langue de la demande Anglais

DÉTAILS DU REQUÉRANT

Requérant

Crypto Farm Corp.
248 Birchwood Ave
Tiverton
ONTARIO
N0G2T0

DÉTAILS DE LA MARQUE DE COMMERCE

Type de la marque de commerce

Dessin

Représentation visuelle



Produits

Classe 09

Logiciels d'application pour serveurs, ordinateurs et appareils mobiles, notamment logiciels pour la simplification et la gestion d'opérations sur monnaies numériques et d'opérations financières; logiciels pour l'agrégation, le traitement et l'analyse sécurisés de données pour la production de rapports et le suivi personnalisés dans les domaines de la finance, des monnaies numériques et des cryptomonnaies; logiciels pour les opérations sur monnaies numériques et cryptomonnaies; logiciels pour le stockage sécurisé d'information financière, de monnaies numériques et de cryptomonnaies; logiciels pour les opérations financières et les opérations sur monnaies numériques et cryptomonnaies; logiciels pour le minage, le suivi et le stockage sécurisés de monnaies numériques et de cryptomonnaies; plateformes logicielles pour la conception, l'essai, le déploiement et la gestion de systèmes de chaînes de blocs; plateformes logicielles pour le déploiement, le transfert et la gestion de monnaies numériques et de cryptomonnaies; logiciels pour la création, la gestion, le stockage, l'analyse et l'offre de données sur des registres distribués publics et des réseaux de paiement poste à poste dans les domaines des technologies des cryptomonnaies, des monnaies numériques et des chaînes de blocs.

Services

Classe 42

Services de logiciels-services (SaaS), à savoir logiciels pour les opérations sur monnaies numériques, les opérations sur cryptomonnaies et les opérations financières en ligne; services de logiciels-services (SaaS), à savoir logiciels pour la gestion de bases de données et la gestion de

fichiers; services de sécurité informatique, en l'occurrence offre de stockage sécurisé et optimisé de données dans les domaines des monnaies numériques, des cryptomonnaies et des chaînes de blocs; services de conseil dans les domaines du développement de produits et de l'amélioration de la qualité de logiciels; services de plateforme-service (PaaS), à savoir logiciel et plateforme pour le développement, l'amélioration de la qualité et l'optimisation de logiciels; services de plateforme-service (PaaS), à savoir logiciel et plateforme pour l'authentification, l'organisation, la mise en correspondance, le traitement, l'échange, le stockage, la réception, le suivi, le transfert et la soumission de données d'opérations financières; programmation informatique collaborative pour des tiers, en l'occurrence développement de chaînes de blocs et optimisation de la sécurité numérique; services informatiques, nommément gestion à distance des systèmes de technologies de l'information (TI) de tiers constitués de monnaies numériques, de cryptomonnaies et de chaînes de blocs; développement de logiciels; conception de logiciels; développement de logiciels dans le domaine des applications mobiles; développement de logiciels dans les domaines de la création et du minage de monnaies numériques et de cryptomonnaies ainsi que des chaînes de blocs; programmation informatique et maintenance de logiciels pour le minage de monnaies numériques et de cryptomonnaies et pour les chaînes de blocs; personnalisation de logiciels par le développement de technologies de chaînes de blocs et d'applications de chaîne de blocs; conception et développement de produits dans le domaine des technologies des monnaies numériques, des cryptomonnaies et des chaînes de blocs; services de consultation dans le domaine de la production d'électricité, nommément conception de systèmes de production, de transport et de distribution d'électricité; conception de matériel et d'équipement informatique pour des tiers pour la production, le transport et la distribution d'électricité.

Numéro de la demande 1,932,879

Date de production 2018-11-28

Langue de la demande Anglais

DÉTAILS DU REQUÉRANT ET DE L'AGENT

Requérant

SAPREA

4101 North Thanksgiving Way

Suite 100

Lehi, UT 84043

UNITED STATES OF AMERICA

Agent

JENSEN IP

103 - 2150 Thurston Drive, Ottawa, ONTARIO,

K1G5T9

DÉTAILS DE LA MARQUE DE COMMERCE

FINDING HOPE

Type de la marque de commerce

Mot

Services

Classe 45

Offre de services de soutien affectif aux survivants d'agressions sexuelles.

Numéro de la demande 1,932,905

Date de production 2018-11-28

Langue de la demande Anglais

DÉTAILS DU REQUÉRANT ET DE L'AGENT

Requérant

AeroFund Holdings Inc.
6910 Santa Teresa Blvd
San Jose, CA 95119
UNITED STATES OF AMERICA

Agent

CASSELS BROCK & BLACKWELL LLP
SCOTIA PLAZA, SUITE 2100, 40 KING
STREET WEST, TORONTO, ONTARIO,
M5H3C2

DÉTAILS DE LA MARQUE DE COMMERCE

Type de la marque de commerce

Dessin

Représentation visuelle

The logo for AeroPayExpress features the word "AeroPayExpress" in a bold, italicized, sans-serif font. A curved line or swoosh is positioned above the letters "y" and "E", starting under the "A" and ending under the "s".

Services

Classe 36

(1) Services de cartes de paiement; émission de cartes de paiement à valeur stockée; gestion financière de paiements de remboursement pour des tiers.

Classe 38

(2) Transmission électronique de données d'opérations par carte de crédit et de données de paiements électroniques par un réseau informatique mondial.

Classe 42

(3) Offre d'accès temporaire en ligne à des logiciels pour la gestion du crédit et des paiements aux fournisseurs.

Numéro de la demande 1,932,953

Date de production 2018-11-28

Langue de la demande Anglais

DÉTAILS DU REQUÉRANT ET DE L'AGENT

Requérant

ICF International, Inc.

9300 Lee Highway

Fairfax, VA 22031

UNITED STATES OF AMERICA

Agent

BORDEN LADNER GERVAIS LLP

Bay Adelaide Centre, East Tower, 22 Adelaide

St. West, TORONTO, ONTARIO, M5H4E3

DÉTAILS DE LA MARQUE DE COMMERCE

CATALUS

Type de la marque de commerce

Caractères standard

Services

Classe 35

Services de publicité, services de relations publiques et de marketing, nommément promotion et marketing des produits et des services de tiers par tous les moyens de communication publique; services de stratégie de marque, nommément consultation et développement de marques pour des entreprises; services de stratégie de marque, nommément gestion et marketing de marques pour des entreprises, nommément création et gestion de stratégies de marque pour des tiers; création de stratégies et de concepts de marketing; offre de services de consultation dans le domaine de l'aide à la planification, à l'achat et à la vente d'espace publicitaire imprimé et en ligne pour les produits et les services de tiers; services de production multimédia, nommément production de publicités vidéo et cinématographiques; services de production multimédia, nommément impression de matériel publicitaire pour des tiers; offre de consultation en marketing dans le domaine des médias sociaux, nommément aide à la clientèle pour la création et l'élargissement de leurs stratégies de produit et de marque en créant des campagnes de marketing virales en ligne et imprimées ainsi qu'en offrant des services de gestion de communautés de médias sociaux pour des plateformes de réseautage social de tiers; services de consultation en marketing d'entreprise, nommément organisation et tenue de campagnes publicitaires et promotionnelles pour les produits et les services de tiers, y compris préparation de budgets de campagnes publicitaires, supervision de l'exécution de campagnes, analyse, mesure et présentation des paramètres de succès de campagnes publicitaires ainsi que facturation et rapprochement de toutes les dépenses liées aux campagnes de marketing; consultation en marketing dans le domaine de la création de stratégies et de programmes de marketing, nommément de la création de stratégies et de concepts de marketing pour des tiers; services de conception de marketing créatif, nommément idéation créative de marketing pour des tiers, nommément élaboration d'idées et de concepts pour des titres et des sous-titres de communications marketing ainsi que de contenu visuel, élaboration et conception de communications marketing par divers médias, nommément des documents imprimés, du publipostage, des courriels, des pages Web, des sites de réseautage social, des CD-ROM, la télévision, la radio et des panneaux d'affichage extérieurs, rédaction publicitaire, production de matériel publicitaire, services de publipostage, en l'occurrence préparation et distribution de messages publicitaires; services d'analyse et de gestion de données de marketing, nommément

d'études de marché; services de consultation en marketing d'entreprise dans le domaine de l'analyse de la concurrence; services de marketing d'entreprise pour des tiers, notamment planification de la mise en oeuvre de campagnes de marketing, mise en oeuvre de programmes de fidélisation de la clientèle, programmes de création de noms et d'identités visuelles pour les produits et les entreprises, élaboration de systèmes de vente au détail, notamment élaboration de promotions et de campagnes de marketing aux points de vente en magasin conçues pour accroître la notoriété de la marque, l'acquisition de clientèle, la fidélisation de la clientèle et la part d'achat de la clientèle avec le client par des imprimés, du publipostage, des courriels, des pages Web, la télévision, la radio et des panneaux d'affichage extérieurs; offre de services de marketing, notamment de services d'analyse de marketing, de services de recherche en marketing, de services de marketing dans le domaine de l'évaluation de marchés pour des produits et des services existants de tiers, d'études de marché et de services d'évaluation de marché, aux industries du commerce grand public et aux industries du commerce interentreprises, comme les industries du voyage, des services financiers, du commerce de détail traditionnel, du commerce de détail en ligne, des communications, des services Internet, des services par câble, à large bande et par satellite, de la restauration, des soins de santé et de la bonne condition physique, de la musique, du divertissement et des biens emballés; services de développement de nouveaux médias, notamment offre de services de publicité, de marketing et de promotion, notamment développement de campagnes publicitaires pour des tiers pour différents médias, notamment des documents imprimés, du publipostage, des courriels, des pages Web, des CD-ROM, la télévision, la radio et des panneaux d'affichage extérieurs, publicité, rédaction publicitaire, production de matériel publicitaire, services de publipostage, en l'occurrence préparation et distribution de messages publicitaires; consultation en marketing d'entreprise.

Revendications

Date de priorité de production: 26 novembre 2018, Pays ou Bureau: ÉTATS-UNIS D'AMÉRIQUE, demande no: 88/205,823 en liaison avec le même genre de services

Numéro de la demande 1,933,218

Date de production 2018-11-29

Langue de la demande Anglais

DÉTAILS DU REQUÉRANT ET DE L'AGENT

Requérant

Fujikura Ltd.
5-1, Kiba 1-chome, Koto-ku
Tokyo, 135-8512
JAPAN

Agent

RIDOUT & MAYBEE LLP
11 Holland Avenue, Suite 601 , Ottawa,
ONTARIO, K1Y4S1

DÉTAILS DE LA MARQUE DE COMMERCE

Type de la marque de commerce

Dessin

Représentation visuelle



Produits

Classe 09

(1) Câbles à fibres optiques; soudeuses de fibres optiques; câbles électroniques.
(2) Logiciels téléchargeables pour la commande et le fonctionnement de soudeuses de fibres optiques; fibres optiques; générateurs lasers, à usage autre que médical; électrodes pour soudeuses de fibres optiques; amplificateurs optiques; connecteurs de fibres optiques; produits de nettoyage pour connecteurs optiques, nommément appareils de poche pour éliminer les contaminants, la poussière et l'huile sur des extrémités de ferrules de connecteurs optiques; coupleurs optiques pour les communications optiques; fibroscopes, à usage autre que médical; fiches de câble électrique; cartes de circuits imprimés électroniques; cartes de circuits imprimés flexibles; interrupteurs, à savoir réseaux de dômes en métal pour téléphones mobiles, assistants numériques personnels [ANP] et instruments de bureautique et de mesure; commutateurs à membrane; capteurs de pression; capteurs d'oxygène, à usage autre que médical; connecteurs électroniques pour cartes de circuits imprimés; connecteurs pour circuits électroniques; connecteurs de câble coaxial; connecteurs de câble plat; câbles plats; câbles coaxiaux; faisceaux de câbles électriques pour automobiles; connecteurs pour faisceaux de câbles électriques pour automobiles; antennes, nommément antennes de voiture, antennes de téléphone cellulaire; antennes sous forme de pellicules, nommément antennes sous forme de circuits électriques servant d'antennes sur des films; radiateurs à caloducs pour appareils de télécommunication à fibres optiques et multiplexeurs de télécommunication; dissipateurs thermiques pour assistants numériques personnels [ANP], ordinateurs et téléphones intelligents; câbles électriques; fils électriques.

Services

Classe 40

Fabrication et traitement de fibres optiques, de fils électriques et de câbles électriques selon les commandes et les spécifications de tiers.

Numéro de la demande 1,933,812

Date de production 2018-12-03

Langue de la demande Anglais

DÉTAILS DU REQUÉRANT ET DE L'AGENT

Requérant

Carstar Franchisor SPV LLC
440 S. Church Street
Suite 700
Charlotte, NC 28202
UNITED STATES OF AMERICA

Agent

BLAKE, CASSELS & GRAYDON LLP
INTELLECTUAL PROPERTY GROUP, SUITE
4000, COMMERCE COURT WEST, 199 BAY
STREET, TORONTO, ONTARIO, M5L1A9

DÉTAILS DE LA MARQUE DE COMMERCE

EDUCATION DEVELOPMENT GROWTH EXCELLENCE

Type de la marque de commerce

Mot

Services

Classe 35

(1) Services de franchisage, nommément offre d'aide technique et d'aide à la gestion des affaires pour la mise sur pied et l'exploitation d'ateliers de réparation et d'entretien de véhicules automobiles; services de franchisage, nommément consultation en affaires pour la mise sur pied et l'exploitation d'ateliers de réparation et d'entretien de véhicules automobiles.

Classe 41

(2) Services éducatifs, nommément programme de formation professionnelle pour les propriétaires d'ateliers de réparation et d'entretien de véhicules automobiles.

Revendications

Date de priorité de production: 26 juillet 2018, Pays ou Bureau: ÉTATS-UNIS D'AMÉRIQUE, demande no: 88/053751 en liaison avec le même genre de services

Numéro de la demande 1,933,825

Date de production 2018-12-03

Langue de la demande Anglais

DÉTAILS DU REQUÉRANT ET DE L'AGENT

Requérant

Kelli Rae Tamaki
120 - 8th Street South
Suite 200
Lethbridge
ALBERTA
T1J2J3

Agent

NORBERT ALTVATER
(altvater.ca), 2210 Cedar Crescent ,
COALDALE, ALBERTA, T1M0A5

DÉTAILS DE LA MARQUE DE COMMERCE

BUSINESS CAN BE BETTER

Type de la marque de commerce

Mot

Services

Classe 35

(1) Services de consultation en gestion des affaires et en administration des affaires pour des entreprises privées et des entreprises familiales indépendantes. Services de conseil ayant trait à l'organisation et à la gestion d'entreprise.

Classe 41

(2) Services éducatifs, nommément tenue de conférences et d'ateliers, en l'occurrence de balados dans les domaines de la gestion des affaires, de la planification financière et de la distribution de matériel de formation connexe.

Numéro de la demande 1,933,845

Date de production 2018-12-03

Langue de la demande Anglais

DÉTAILS DU REQUÉRANT

Requérant

Buhd Supply Corp.

9 Conception Bay Hwy

P.O Box 242

Harbour Main

NEWFOUNDLAND AND LABRADOR

A0A2P0

DÉTAILS DE LA MARQUE DE COMMERCE

BUHD

Type de la marque de commerce

Mot

Produits

Classe 18

(1) Sacs de sport tout usage, sacs de transport tout usage, sacs d'entraînement tout usage; sacs à dos; étiquettes à bagages pour sacs de voyage; bagages; portefeuilles; sacs à main.

Classe 21

(2) Articles ménagers, nommément grandes tasses, verrerie pour boissons, plateaux.

Classe 25

(3) Vêtements tout-aller; tee-shirts, chemises, chaussettes, chandails molletonnés, chandails à capuchon, débardeurs, vestes, blouses de laboratoire, robes, jupes, pantalons molletonnés, pantalons et vêtements de dessous; couvre-chefs, nommément casquettes, bandeaux, cache-oreilles, chapeaux et tuques; foulards, ceintures, gants.

Services

Classe 43

Services de bistrot; services de café; services de comptoir à café et à jus; services de bar et de restaurant; bars-salons.

Numéro de la demande 1,933,859

Date de production 2018-12-03

Langue de la demande Anglais

DÉTAILS DU REQUÉRANT ET DE L'AGENT

Requérant

Duo Yan Fu shi (Shanghai) Co.,Ltd
Rm.1158, Bldg.A, No.40, Lane 689
Luofen Road, Baoshan District
Shanghai, 201908
CHINA

Agent

WITMART INC.
34 King Street East, Suite 500, Toronto,
ONTARIO, M5C2X8

DÉTAILS DE LA MARQUE DE COMMERCE

SYLVESTIDOSO

Type de la marque de commerce

Mot

Produits

Classe 25

Jupes; robes; manteaux; habits; costumes de mascarade; pantalons; robes du soir; robes de cocktail.

Numéro de la demande 1,933,991

Date de production 2018-12-04

Langue de la demande Anglais

DÉTAILS DU REQUÉRANT ET DE L'AGENT

Requérant

Predl GmbH
Matthias-Loi-Strasse 1
04924 Boenitz
GERMANY

Agent

RIDOUT & MAYBEE LLP
250 University Avenue, 5th Floor, Toronto,
ONTARIO, M5H3E5

DÉTAILS DE LA MARQUE DE COMMERCE

Type de la marque de commerce

Dessin

Représentation visuelle



Revendication de couleur

La couleur est revendiquée comme caractéristique de la marque de commerce. Les lettres sont bleues. La ligne qui traverse les lettres est rouge.

Produits

Classe 19

Matériaux de construction (autres qu'en métal), nommément supports de tuyau en plastique, anneaux de trou d'homme en béton préfabriqué pour conduits de drainage comprenant un élément en plastique; matériaux de construction en plastique, nommément conduits de drainage; tuyaux (autres qu'en métal) pour l'eau et les eaux usées, pour la construction; tuyaux de drainage (autres qu'en métal); revêtements de base pour trous d'homme (autres qu'en métal); couvercles de trou d'homme, nommément couvercles de base pour trous d'homme (autres qu'en métal); raccords tulipes (autres qu'en métal); stations de pompage d'eaux usées (autres qu'en métal); chambres d'infiltration (autres qu'en métal), en l'occurrence chambres de rétention des eaux de ruissellement; bâtiments transportables (autres qu'en métal); monuments autres qu'en métal; asphalte, brai et bitume.

Services

Classe 37

Construction de bâtiments; réparation de trous d'homme, de canaux d'égout et de composants de puits, comme les anneaux et les cônes; services d'installation pour trous d'homme, canaux d'égout et composants de puits, comme les anneaux et les cônes; réparation de béton; services de rénovation ayant trait aux conduits de décharge; installation de drains, de revêtements d'égout, de tuyaux pour la construction, de tuyaux de drainage, de revêtements de base pour trous d'homme, de couvercles de base pour trous d'homme, de raccords tulipes, de stations de pompage d'eaux usées, de chambres d'infiltration des eaux de ruissellement, de bâtiments transportables, de monuments; services de réparation de drains, de revêtements d'égout, de tuyaux pour la

construction, de tuyaux de drainage, de revêtements de base pour trous d'homme, de couvercles de base pour trous d'homme, de raccords tulipes, de stations de pompage d'eaux usées, de chambres d'infiltration des eaux de ruissellement.

Numéro de la demande 1,934,214

Date de production 2018-12-05

Langue de la demande Anglais

DÉTAILS DU REQUÉRANT ET DE L'AGENT

Requérant

Borrowell Inc.
33 Yonge Street,
Suite 1301, Toronto
ONTARIO
M5E1G4

Agent

JOHN H. SIMPSON
(SHIFT LAW PROFESSIONAL
CORPORATION), 60 St. Clair Ave. East, Suite
403, Toronto, ONTARIO, M4T1N5

DÉTAILS DE LA MARQUE DE COMMERCE

Type de la marque de commerce

Dessin

Représentation visuelle



Produits

Classe 09

- (1) Bulletins d'information électroniques sur la finance.
- (2) Applications mobiles, nommément applications pour téléphones mobiles et ordinateurs tablettes pour la consultation de cotes de solvabilité, de soldes de compte de carte de crédit et de soldes de prêt.

Services

Classe 36

- (1) Services financiers, nommément services de cartes de crédit, de prêt et de crédit à la consommation.

Classe 41

- (2) Offre d'information et de conseils sur la finance et les services financiers, nommément l'établissement d'antécédents de crédit et les placements, par un site Web; offre d'information par un blogue dans le domaine des services financiers, nommément de l'établissement d'antécédents de crédit ainsi que des cartes de crédit, des prêts et des placements en général.

Numéro de la demande 1,934,215

Date de production 2018-12-05

Langue de la demande Anglais

DÉTAILS DU REQUÉRANT ET DE L'AGENT

Requérant

Borrowell Inc.
33 Yonge Street,
Suite 1301, Toronto
ONTARIO
M5E1G4

Agent

JOHN H. SIMPSON
(SHIFT LAW PROFESSIONAL
CORPORATION), 60 St. Clair Ave. East, Suite
403, Toronto, ONTARIO, M4T1N5

DÉTAILS DE LA MARQUE DE COMMERCE

REFRESH

Type de la marque de commerce

Caractères standard

Produits

Classe 09

Bulletins d'information électroniques sur la finance; applications mobiles, notamment applications pour téléphones mobiles et ordinateurs tablettes donnant accès aux cotes de solvabilité, aux soldes de cartes de crédit et aux soldes de prêts. .

Services

Classe 36

(1) Services financiers, notamment services de carte de crédit, de prêt et de crédit à la consommation.

Classe 41

(2) Offre d'information et de conseils sur la finance et les services financiers, notamment l'établissement d'antécédents de crédit et les placements, par un site Web; offre d'information par un blogue dans le domaine des services financiers, notamment de l'établissement d'antécédents de crédit ainsi que des cartes de crédit, des prêts et des placements en général.

Numéro de la demande 1,934,304

Date de production 2018-12-05

Langue de la demande Anglais

DÉTAILS DU REQUÉRANT ET DE L'AGENT

Requérant

Cervezas Cuauhtémoc Moctezuma, S.A. de C.
V.
Avenida Alfonso Reyes 2202 Norte
Colonia Bella Vista
Monterrey, Nuevo Leon
MEXICO

Agent

RIDOUT & MAYBEE LLP
5500 North Service Road, Suite 101,
Burlington, ONTARIO, L7L6W6

DÉTAILS DE LA MARQUE DE COMMERCE

Type de la marque de commerce

Dessin

Représentation visuelle



Traduction des caractères étrangers

Selon le requérant, la traduction anglaise des caractères étrangers est SUN ORIGINAL BEER FROM MEXICO.

Produits

Classe 32

Bière.

Numéro de la demande 1,934,655

Date de production 2018-12-07

Langue de la demande Anglais

DÉTAILS DU REQUÉRANT ET DE L'AGENT

Requérant

Saegaero International Co., Ltd
3F Jeong-woo B/D
Nambusunhwan-ro, Seocho-gu
P.O. Box 2646
Seoul
REPUBLIC OF KOREA

Agent

THEO YATES
(Yates IP), 17 Bellwood Avenue, Ottawa,
ONTARIO, K1S1S6

DÉTAILS DE LA MARQUE DE COMMERCE

REBODY

Type de la marque de commerce

Mot

Produits

Classe 25

Vêtements, nommément tee-shirts, hauts courts, débardeurs, hauts (vêtements), nommément hauts de bikini, hauts tricotés, hauts d'entraînement, hauts d'ensemble d'entraînement, chapeaux, camisoles, casquettes, à savoir couvre-chefs, chandails, chandails à capuchon, leggings, vestes, bandanas, petits bonnets, manteaux, foulards, chaussettes, visières (couvre-chefs), vêtements de nuit, bandeaux absorbant la transpiration, bandeaux, pantalons molletonnés, chandails molletonnés, vêtements de bain, articles chaussants, nommément chaussures, bottes, sandales, sabots, shorts, pantalons, soutien-gorge de sport, bas (vêtements), nommément bas de bikini, bas d'ensemble d'entraînement, sous-vêtements, coupe-vent.

Numéro de la demande 1,934,656

Date de production 2018-12-07

Langue de la demande Anglais

DÉTAILS DU REQUÉRANT ET DE L'AGENT

Requérant

Saegaero International Co., Ltd
3F Jeong-woo B/D
Nambusunhwan-ro, Seocho-gu,
P.O. Box 2646
Seoul
REPUBLIC OF KOREA

Agent

THEO YATES
(Yates IP), 17 Bellwood Avenue, Ottawa,
ONTARIO, K1S1S6

DÉTAILS DE LA MARQUE DE COMMERCE

Type de la marque de commerce

Dessin

Représentation visuelle



Produits

Classe 25

Vêtements, nommément tee-shirts, hauts courts, débardeurs, hauts (vêtements), nommément hauts de bikini, hauts tricotés, hauts d'entraînement, hauts d'ensemble d'entraînement, chapeaux, camisoles, casquettes, à savoir couvre-chefs, chandails, chandails à capuchon, leggings, vestes, bandanas, petits bonnets, manteaux, foulards, chaussettes, visières (couvre-chefs), vêtements de nuit, bandeaux absorbant la transpiration, bandeaux, pantalons molletonnés, chandails molletonnés, vêtements de bain, articles chaussants, nommément chaussures, bottes, sandales, sabots, shorts, pantalons, soutien-gorge de sport, bas (vêtements), nommément bas de bikini, bas d'ensemble d'entraînement, sous-vêtements, coupe-vent.

Numéro de la demande 1,935,408**Date de production** 2018-12-11**Langue de la demande** Anglais

DÉTAILS DU REQUÉRANT ET DE L'AGENT

RequérantHangzhou Hikvision Digital Technology Co.,
Ltd.

No. 555 Qianmo Road

Binjiang District

310051

Hangzhou

CHINA

Agent

BERESKIN & PARR LLP/S.E.N.C.R.L., S.R.L.

SCOTIA PLAZA, 40 KING STREET WEST,

40th FLOOR, TORONTO, ONTARIO, M5H3Y2

DÉTAILS DE LA MARQUE DE COMMERCE

SEE FAR, GO FURTHER

Type de la marque de commerce

Mot

Produits**Classe 09**

Appareils de traitement de données, nommément matériel informatique pour le traitement de données; mémoires d'ordinateur; programmes d'exploitation informatique enregistrés; périphériques d'ordinateur, nommément claviers d'ordinateur, souris d'ordinateur, microphones, haut-parleurs d'ordinateur, micros-casques, écouteurs, périphériques d'entrée à boule de commande, pavés tactiles pour ordinateurs, crayons optiques; logiciels enregistrés pour la lecture, l'enregistrement, la gestion, la consultation et le stockage de vidéos et de photos ainsi que la commande de caméras dans les domaines de la sécurité vidéo et de la surveillance de lieux pour bâtiments résidentiels et commerciaux; microprocesseurs; moniteurs d'ordinateur; unités centrales de traitement; cartes vierges à circuits intégrés; programmes informatiques téléchargeables pour la lecture, l'enregistrement, la gestion, la consultation et le stockage de vidéos et de photos ainsi que la commande de caméras dans les domaines de la sécurité vidéo et de la surveillance de lieux pour bâtiments résidentiels et commerciaux; matériel de traitement de données, nommément lecteurs de cartes à puce; systèmes de vidéosurveillance, nommément logiciels d'enregistrement vidéo réseau pour la vidéosurveillance sur IP; instruments de mesure, nommément capteurs pour la mesure de la distance, de la pression, du poids et des mouvements; tableaux d'affichage électroniques; babillards électroniques, nommément tableaux d'affichage électroniques; panneaux de signalisation lumineux ou mécaniques, nommément panneaux d'affichage électroluminescents; panneaux routiers lumineux ou mécaniques; appareils d'intercommunication, nommément radios bidirectionnelles pour la transmission et la réception de sons; visiophones; équipement de communication réseau, nommément concentrateurs de réseau informatique; radios; radars, émetteurs radars, récepteurs radars; appareils électrodynamiques pour la commande à distance de signaux, nommément matériel informatique et logiciels enregistrés; appareils de navigation pour véhicules, à savoir ordinateurs de bord; enregistreurs vidéo; caméscopes; récepteurs audio et vidéo; appareils photo et caméras; détecteurs de vitesse laser; lampes éclair pour appareils photo; détecteurs, nommément détecteurs de smog et détecteurs infrarouges de présence humaine; appareils de mesure de la vitesse pour véhicules, nommément compteurs de vitesse;

lentilles optiques; fils d'alimentation et câbles d'alimentation; semi-conducteurs; caméras télécommandées, nommément caméras vidéo réseau, caméras Web, enregistreurs vidéo réseau et capteurs pour la mesure de la distance, de la pression, du poids et des mouvements ainsi qu'enregistreurs vidéo Web et capteurs pour la mesure de la distance, de la pression, du poids et des mouvements pour la collecte et l'enregistrement de fréquences vocales et de fréquences vidéo; systèmes de vidéosurveillance à usage personnel contre les accidents, nommément caméras vidéo réseau, caméras Web, enregistreurs vidéo réseau et capteurs pour la mesure de la distance, de la pression, du poids et des mouvements ainsi qu'enregistreurs vidéo Web et capteurs pour la mesure de la distance, de la pression, du poids et des mouvements; alarmes antivol; avertisseurs d'incendie; détecteurs de fumée; avertisseurs d'effraction, avertisseurs antivol, alarmes de sécurité personnelle; systèmes d'alarme antivol; appareils à alarme antivol, nommément avertisseurs antivol; lunettes; accumulateurs électriques; batteries électriques pour véhicules; disques vidéo et cassettes vidéo contenant des dessins animés enregistrés; robots humanoïdes dotés d'une intelligence artificielle; robots de surveillance pour la sécurité; parcomètres; guichets automatiques; logiciels de reconnaissance faciale; appareils de vérification de la présence au travail, nommément logiciels pour la vérification de la présence au travail et matériel informatique pour machines de vérification des présences; machines de vérification des présences, nommément capteurs électroniques, à savoir compteurs de tourniquet aux entrées pour la vérification des présences à des événements; machines pour la vérification de la présence au travail, nommément machines de vérification des présences par empreintes digitales; films holographiques; plaquettes pour circuits intégrés; microcircuits intégrés pour la compression et la décompression vidéo numériques ainsi que le codage et le décodage de vidéos numériques; paratonnerres; extincteurs; dispositifs de verrouillage de véhicule portatifs télécommandés, en l'occurrence serrures électroniques et porte-clés électroniques.

Services

Classe 42

Réalisation d'études de projets techniques, nommément recherche technique dans les domaines de la vidéo, de la surveillance, de la sécurité et des logiciels de sécurité et de surveillance de lieux pour bâtiments résidentiels et commerciaux; développement de nouveaux produits pour des tiers; levé technique; conception industrielle; design et décoration d'intérieur; consultation dans le domaine de la conception et du développement de matériel informatique; conversion de données ou de documents d'un support physique à un support électronique; surveillance à distance de systèmes informatiques, nommément surveillance de systèmes informatiques par accès à distance pour s'assurer de leur bon fonctionnement; stockage de données électroniques, nommément offre d'installations de stockage infonuagique pour utilisation comme centre de données pour des tiers; services de soutien technique, nommément services de gestion d'infrastructures de centre de données à distance et sur place dans les domaines de la vidéo, de la surveillance, de la sécurité et des logiciels de sécurité et de surveillance de lieux pour bâtiments résidentiels et commerciaux; offre d'utilisation temporaire de logiciels en ligne non téléchargeables pour l'exécution d'applications infonuagiques; consultation en matière de conception et de développement de matériel informatique; offre de programmes informatiques non téléchargeables pour la vidéosurveillance et pour la lecture, l'enregistrement, la gestion, la consultation et le stockage de vidéos et de photos ainsi que la commande de caméras sur des réseaux de données par infonuagique; services infonuagiques offrant des logiciels de gestion de bases de données, services de fournisseur d'infonuagique pour le stockage général de données; offre de systèmes informatiques virtuels et d'environnements informatiques virtuels par infonuagique; plateformes-services (PaaS), à savoir plateformes logicielles pour la lecture, l'enregistrement, la gestion, la consultation et le stockage de vidéos et de photos ainsi que la commande de caméras dans les

domaines de la sécurité vidéo et de la surveillance de lieux pour bâtiments résidentiels et commerciaux; services de logiciels-services, à savoir logiciels pour la lecture, l'enregistrement, la gestion, la consultation et le stockage de vidéos et de photos ainsi que la commande de caméras dans les domaines de la sécurité vidéo et de la surveillance de lieux pour bâtiments résidentiels et commerciaux.

Revendications

Date de priorité de production: 14 novembre 2018, Pays ou Bureau: ÉTATS-UNIS D'AMÉRIQUE, demande no: 88/193,577 en liaison avec le même genre de produits et en liaison avec le même genre de services

Numéro de la demande 1,935,442

Date de production 2018-12-11

Langue de la demande Anglais

DÉTAILS DU REQUÉRANT ET DE L'AGENT

Requérant

9360-8065 QUÉBEC INC.
12300 Rue De l'Avenir
Mirabel
QUÉBEC
J7J2K4

Agent

CANYON IP INC.
1050 Côte du Beaver Hall, bureau 1540,
Montréal, QUÉBEC, H2Z0A5

DÉTAILS DE LA MARQUE DE COMMERCE

WACHSEN

Type de la marque de commerce

Mot

Traduction des caractères étrangers

La traduction fournie par le requérant du mot Allemand WACHSEN est CROÎTRE.

Produits

Classe 06

Classe 12

(2) Chariots d'horticulture pour le séchage de semis et de plantes.

Classe 20

(3) Horticultural racks made of plastic for drying seedlings and plants; horticultural shelves for drying seedlings and plants

Numéro de la demande 1,935,446

Date de production 2018-12-11

Langue de la demande Anglais

DÉTAILS DU REQUÉRANT ET DE L'AGENT

Requérant

L-Nutra, Inc.
5905 Legacy Drive, 5th Floor
Plano, Texas 75024
UNITED STATES OF AMERICA

Agent

BORDEN LADNER GERVAIS LLP
World Exchange Plaza, 100 Queen Street,
Suite 1300, Ottawa, ONTARIO, K1P1J9

DÉTAILS DE LA MARQUE DE COMMERCE

FMD

Type de la marque de commerce

Caractères standard

Produits

Classe 05

Suppléments alimentaires pour favoriser la santé et le bien-être en général pendant un jeûne et pour favoriser la longévité; barres énergisantes à base de suppléments alimentaires pour favoriser la santé et le bien-être en général pendant un jeûne et pour favoriser la longévité; plats préparés équilibrés, nommément soupes à usage médical, nommément pour favoriser la santé et le bien-être en général pendant un jeûne; boissons, soupes et grignotines comme substituts de repas à usage médical, nommément pour favoriser la santé et le bien-être en général pendant un jeûne; tisanes pour les traitements médicaux, nommément pour favoriser la santé et le bien-être en général pendant un jeûne; suppléments alimentaires pour favoriser la santé et le bien-être en général pendant un jeûne et pour favoriser la longévité; suppléments alimentaires pour favoriser la santé et le bien-être en général pendant un jeûne et pour favoriser la longévité; suppléments vitaminiques et minéraux; suppléments à base de plantes, nommément suppléments à base de plantes, suppléments alimentaires et suppléments nutritifs minéraux, tous pour favoriser la santé et le bien-être en général pendant un jeûne et pour favoriser la longévité; suppléments à base de plantes, nommément suppléments à base de plantes, suppléments alimentaires et suppléments nutritifs minéraux contenant de l'huile d'algues, des poudres de légumes ainsi que des vitamines et des minéraux.

Services

Classe 44

Conseils en alimentation et en nutrition; offre d'information sur les suppléments alimentaires et l'alimentation; conseils en alimentation et en nutrition; consultation en alimentation.

Numéro de la demande 1,935,453

Date de production 2018-12-11

Langue de la demande Anglais

DÉTAILS DU REQUÉRANT ET DE L'AGENT

Requérant

DOMUS VITA INC.
320 Painted Post Dr, Suite D
Scarborough
ONTARIO
M1G2M3

Agent

METHOD LAW PROFESSIONAL
CORPORATION
4211 Yonge Street, Suite 310, Toronto,
ONTARIO, M2P2A9

DÉTAILS DE LA MARQUE DE COMMERCE

Type de la marque de commerce

Dessin

Représentation visuelle



SOFAITALIA
LUXURY REIMAGINED

Revendication de couleur

La couleur est revendiquée comme caractéristique de la marque de commerce. Le mot SOFA est orange, et les mots ITALIA LUXURY REIMAGINED sont rouges.

Produits

Classe 20

(1) Canapés-lits; sofas; canapés-lits; sofas; lits escamotables; futons; lits; mobilier, nommément mobilier de chambre, mobilier de salle à manger, mobilier de salle de séjour, mobilier d'extérieur; matelas; accessoires pour matelas, nommément surmatelas; sommiers à ressorts; accessoires de literie, nommément oreillers.

Classe 24

(2) Mobilier et articles décoratifs, nommément tissus d'ameublement; tissus d'ameublement, nommément tissus d'ameublement; accessoires pour matelas, nommément housses de matelas; accessoires de literie, nommément draps, jetés de lit, taies d'oreiller, housses d'oreiller.

Services

Classe 35

(1) Services de magasin de vente au détail et en ligne de canapés-lits, de sofas, de canapés-lits, de sofas, de lits escamotables, de futons, de lits, de mobilier, d'articles décoratifs, de tissus d'ameublement, de matelas, d'accessoires pour matelas, de sommiers à ressorts et d'accessoires de literie.

Classe 37

(2) Services d'installation, nommément installation de canapés-lits, de sofas, de canapés-lits, de sofas, de lits escamotables, de futons, de lits, de mobilier, de matelas et de sommiers à ressorts.

Classe 39

(3) Livraison de canapés-lits, de sofas, de canapés-lits, de sofas, de lits escamotables, de futons, de lits, de mobilier, d'articles décoratifs, de tissus d'ameublement, de matelas, d'accessoires pour matelas, de sommiers à ressorts et d'accessoires de literie.

Numéro de la demande 1,935,496**Date de production** 2018-12-12**Langue de la demande** Anglais

DÉTAILS DU REQUÉRANT ET DE L'AGENT

Requérant

BAIDU ONLINE NETWORK TECHNOLOGY
(BEIJING) CO., LTD.
BAIDU CAMPUS, NO. 10, SHANGDI 10TH
STREET, HAIDIAN DISTRICT, BEIJING,
100085
CHINA

Agent

BORDEN LADNER GERVAIS LLP
World Exchange Plaza, 100 Queen Street,
Suite 1300, Ottawa, ONTARIO, K1P1J9

DÉTAILS DE LA MARQUE DE COMMERCE

VisualDL

Type de la marque de commerce

Caractères standard

Produits**Classe 09**

Logithèques pour le calcul en général, la manipulation d'ensembles de données, la transformation de données, les BIOS [systèmes d'entrée-sortie de base], la communication, l'affichage d'images, la modélisation et les essais, nommément la création de simulations par ordinateur, pour utilisation dans les domaines de l'intelligence artificielle, de l'apprentissage profond, du calcul de haute performance, de l'informatique distribuée, de la virtualisation informatique et de l'apprentissage automatique; systèmes logiciels d'exécution, nommément systèmes constitués de logithèques pour le calcul en général, la manipulation d'ensembles de données, la transformation de données, les BIOS [systèmes d'entrée-sortie de base], la communication, l'affichage d'images, la modélisation et les essais, nommément la création de simulations par ordinateur, pour utilisation dans les domaines de l'intelligence artificielle, de l'apprentissage profond, du calcul de haute performance, de l'informatique distribuée, de la virtualisation informatique et de l'apprentissage automatique; logiciels, plateformes logicielles, logiciels d'application et logiciels téléchargeables pour la mise en oeuvre d'un langage de programmation informatique et d'outils de développement de logiciels pour utilisation dans les domaines de l'intelligence artificielle, de l'apprentissage profond, du calcul de haute performance, de l'informatique distribuée, de la virtualisation informatique et de l'apprentissage automatique; logiciels d'interface de programmation d'applications (API) pour la collecte de données de marché pour utilisation dans les domaines de l'intelligence artificielle, de l'apprentissage profond, du calcul de haute performance, de l'informatique distribuée, de la virtualisation informatique et de l'apprentissage automatique; logiciels d'interface de programmation d'applications (API) pour l'analyse de données de marché pour utilisation dans les domaines de l'intelligence artificielle, de l'apprentissage profond, du calcul de haute performance, de l'informatique distribuée, de la virtualisation informatique et de l'apprentissage automatique; publications électroniques téléchargeables, en l'occurrence magazines électroniques, périodiques électroniques, livres électroniques, bulletins d'information électroniques, dans les domaines de l'intelligence artificielle, de l'apprentissage profond, du calcul de haute performance, de l'informatique distribuée, de la virtualisation informatique et de l'apprentissage automatique; images numériques téléchargeables dans les domaines de

l'intelligence artificielle, de l'apprentissage profond, du calcul de haute performance, de l'informatique distribuée, de la virtualisation informatique et de l'apprentissage automatique; logiciels pour la création et la gestion de bases de données interrogeables dans les domaines de l'intelligence artificielle, de l'apprentissage profond, du calcul de haute performance, de l'informatique distribuée, de la virtualisation informatique et de l'apprentissage automatique; logiciels pour aider les développeurs à créer du code pour de multiples programmes d'application; logiciels pour l'exécution de programmes de développement et de programmes d'application dans un environnement de développement commun; logiciels pour l'offre d'accès multiutilisateur à un réseau informatique mondial; logiciels de contrôle et de gestion d'applications de serveur d'accès; logiciels pour systèmes mondiaux de localisation; logiciels pour la création et la conception de sites Web; programmes d'exploitation informatique; logiciels d'exploitation. .

Services

Classe 42

Offre de logithèques non téléchargeables pour le calcul en général, la manipulation d'ensembles de données, la transformation de données, les BIOS [systèmes d'entrée-sortie de base], la communication, l'affichage d'images, la modélisation et les essais, nommément la création de simulations par ordinateur, pour utilisation dans les domaines de l'intelligence artificielle, de l'apprentissage profond, du calcul de haute performance, de l'informatique distribuée, de la virtualisation informatique et de l'apprentissage automatique; offre de logiciels non téléchargeables, nommément de systèmes d'exécution constitués de logithèques pour le calcul en général, la manipulation d'ensembles de données, la transformation de données, les BIOS [systèmes d'entrée-sortie de base], la communication, l'affichage d'images, la modélisation et les essais, nommément la création de simulations par ordinateur, pour utilisation dans les domaines de l'intelligence artificielle, de l'apprentissage profond, du calcul de haute performance, de l'informatique distribuée, de la virtualisation informatique et de l'apprentissage automatique; offre de logiciels d'interface de programmation d'applications (API) en ligne non téléchargeables pour la collecte de données de marché pour utilisation dans les domaines de l'intelligence artificielle, de l'apprentissage profond, du calcul de haute performance, de l'informatique distribuée, de la virtualisation informatique et de l'apprentissage automatique; offre de logiciels d'interface de programmation d'applications (API) en ligne non téléchargeables pour l'analyse de données de marché pour utilisation dans les domaines de l'intelligence artificielle, de l'apprentissage profond, du calcul de haute performance, de l'informatique distribuée, de la virtualisation informatique et de l'apprentissage automatique; offre d'information sur l'informatique et la programmation par un site Web, nommément concernant les logiciels non téléchargeables, nommément les systèmes d'exécution constitués de logithèques pour le calcul en général, la manipulation d'ensembles de données, la transformation de données, les BIOS [systèmes d'entrée-sortie de base], la communication, l'affichage d'images, la modélisation et les essais, nommément la création de simulations par ordinateur, pour utilisation dans les domaines de l'intelligence artificielle, de l'apprentissage profond, du calcul de haute performance, de l'informatique distribuée, de la virtualisation informatique et de l'apprentissage automatique; conception et mise à jour de logiciels concernant les logiciels non téléchargeables, nommément les systèmes d'exécution constitués de logithèques pour le calcul en général, la manipulation d'ensembles de données, la transformation de données, les BIOS [systèmes d'entrée-sortie de base], la communication, l'affichage d'images, la modélisation et les essais, nommément la création de simulations par ordinateur, pour utilisation dans les domaines de l'intelligence artificielle, de l'apprentissage profond, du calcul de haute performance, de l'informatique distribuée, de la virtualisation informatique et de l'apprentissage automatique; conception et mise à jour de logiciels dans les domaines de l'intelligence artificielle, de l'apprentissage profond, du calcul de haute performance, de l'informatique distribuée, de la

virtualisation informatique et de l'apprentissage automatique; fournisseur de logiciels-services (SaaS) dans le domaine des logiciels non téléchargeables, notamment des systèmes d'exécution constitués de logithèques pour le calcul en général, la manipulation d'ensembles de données, la transformation de données, les BIOS [systèmes d'entrée-sortie de base], la communication, l'affichage d'images, la modélisation et les essais, notamment la création de simulations par ordinateur, pour utilisation dans les domaines de l'intelligence artificielle, de l'apprentissage profond, du calcul de haute performance, de l'informatique distribuée, de la virtualisation informatique et de l'apprentissage automatique; fournisseur de plateformes-services (PaaS) dans le domaine des logiciels non téléchargeables, notamment des systèmes d'exécution constitués de logithèques pour le calcul en général, la manipulation d'ensembles de données, la transformation de données, les BIOS [systèmes d'entrée-sortie de base], la communication, l'affichage d'images, la modélisation et les essais, notamment la création de simulations par ordinateur, pour utilisation dans les domaines de l'intelligence artificielle, de l'apprentissage profond, du calcul de haute performance, de l'informatique distribuée, de la virtualisation informatique et de l'apprentissage automatique; infonuagique, à savoir logiciels d'interface de programmation d'applications (API) pour la collecte de données de marché pour utilisation dans les domaines de l'intelligence artificielle, de l'apprentissage profond, du calcul de haute performance, de l'informatique distribuée, de la virtualisation informatique et de l'apprentissage automatique; infonuagique, à savoir logiciels d'interface de programmation d'applications (API) pour l'analyse de données de marché pour utilisation dans les domaines de l'intelligence artificielle, de l'apprentissage profond, du calcul de haute performance, de l'informatique distribuée, de la virtualisation informatique et de l'apprentissage automatique; offre de moteurs de recherche pour Internet dans les domaines de l'intelligence artificielle, de l'apprentissage profond, du calcul de haute performance, de l'informatique distribuée, de la virtualisation informatique et de l'apprentissage automatique; conversion de données ou de documents d'un support physique à un support électronique; services de cryptage et de décodage de données; stockage électronique de photos; recherche et développement de nouveaux produits pour des tiers; conception de systèmes informatiques; consultation en programmation informatique.

Numéro de la demande 1,935,577

Date de production 2018-12-12

Langue de la demande Anglais

DÉTAILS DU REQUÉRANT ET DE L'AGENT

Requérant

TRANSCHEM INC.
1225 Franklin Blvd.
Cambridge
ONTARIO
N1R7E5

Agent

GOWLING WLG (CANADA) LLP
1 MAIN STREET WEST, HAMILTON,
ONTARIO, L8P4Z5

DÉTAILS DE LA MARQUE DE COMMERCE

CLEAR TECHNOLOGIES

Type de la marque de commerce

Mot

Produits

Classe 11

Systèmes de récupération des eaux usées, en l'occurrence appareils, installations et réservoirs pour l'épuration des eaux usées pour l'industrie du lavage de véhicules, l'agriculture et les solutions d'eau potable.

Numéro de la demande 1,935,639

Date de production 2018-12-12

Langue de la demande Anglais

DÉTAILS DU REQUÉRANT ET DE L'AGENT

Requérant

BIMBA MANUFACTURING COMPANY
25150 South Governors Highway
University Park, IL 60484
UNITED STATES OF AMERICA

Agent

MACRAE & CO.
326 Somerset Street West, Ottawa, ONTARIO,
K2P0J9

DÉTAILS DE LA MARQUE DE COMMERCE

BIMBA

Type de la marque de commerce

Mot

Produits

Classe 07

(1) Valves, à savoir pièces de machine; valves, à savoir pièces de pompe; valves pour machinerie industrielle; valves pour pompes; valves comme composants de machine; valve pour la régulation du débit de gaz et liquides; valves de régulation d'admission automatique pour compresseurs d'air alternatifs; valves pneumatiques, à savoir pièces de machine; valves hydrauliques, à savoir pièces de machine; clapets anti-retour; actionneurs pour valves, nommément actionneurs hydrauliques et pneumatiques; actionneurs linéaires hydrauliques, non conçus pour les véhicules terrestres; actionneurs linéaires pneumatiques, non conçus pour les véhicules terrestres; actionneurs rotatifs pneumatiques, à savoir pièces de machine; dispositifs à commande pneumatique ou hydraulique, à savoir préhenseurs pour appareils pneumatiques et hydrauliques servant à ramasser et à placer des objets, à transférer du matériel, à serrer des objets ainsi qu'à indexer des objets; produits de robotique et outils d'aspiration, nommément ventouses et pompes à vide alternatives, à savoir pièces de machine; pompes à vide; pompes, nommément pompes à air comprimé, pompes hydrauliques, pompes de lubrification; filtres à liquide pneumatiques, à savoir pièces de machines pneumatiques ou hydrauliques; filtres à air, à savoir pièces de machines pneumatiques ou hydrauliques; filtres pour l'épuration de l'air, à savoir pièces de machines pneumatiques ou hydrauliques; lubrificateurs pour la lubrification de machines pneumatiques ou hydrauliques; manostats, à savoir pièces de machine pour la surveillance, la commande et la commutation de systèmes pneumatiques ou hydrauliques; positionneurs, en l'occurrence dispositifs de commande pneumatiques et hydrauliques pour commander les mouvements de machines de production automatisée; composants pneumatiques miniatures, nommément collecteurs pneumatiques; silencieux et dispositifs de réduction du bruit pour machines et pièces de machine; cylindres de machines; cylindres pour machinerie industrielle; vannes de régulation de pression, à savoir pièces de machines; compresseurs d'air; pistons pour cylindres; dispositifs de préparation de l'air, nommément filtres pneumatiques, régulateurs, lubrificateurs, et pièces connexes pour machinerie pneumatique servant au conditionnement de l'air comprimé; accessoires de tubes pneumatiques, nommément accessoires pour tubes de machines pour le transport de matériaux par air comprimé ou par aspiration; tubes pneumatiques, nommément tubes de machine pour le transport de matériaux par air comprimé ou par aspiration; soupapes de sûreté; pièces de rechange pour les produits suivants : valves, à savoir pièces de machine, valves, à savoir pièces de pompe, valves

pour machinerie industrielle, valves pour pompes, valves comme composants de machine, valve pour la régulation du débit de gaz et de liquides, valves de régulation d'admission automatique pour compresseurs d'air alternatifs, valves pneumatiques, à savoir pièces de machine, valves hydrauliques, à savoir pièces de machine, clapets anti-retour, actionneurs pour valves, nommément actionneurs hydrauliques et pneumatiques, actionneurs linéaires hydrauliques, non conçus pour les véhicules terrestres, actionneurs linéaires pneumatiques, non conçus pour les véhicules terrestres, actionneurs rotatifs pneumatiques, à savoir pièces de machine, dispositifs à commande pneumatique ou hydraulique, à savoir préhenseurs pour appareils pneumatiques et hydrauliques servant à ramasser et à placer des objets, à transférer du matériel, à serrer des objets et à indexer des objets, produits de robotique et outils d'aspiration, nommément ventouses et pompes à vide alternatives, à savoir pièces de machine, pompes à vide, pompes, nommément pompes à air comprimé, pompes hydrauliques, pompes de lubrification, filtres à liquide pneumatiques, à savoir pièces de machines pneumatiques ou hydrauliques, filtres à air, à savoir pièces de machines pneumatiques ou hydrauliques, filtres pour l'épuration de l'air, à savoir pièces de machines pneumatiques ou hydrauliques, lubrificateurs pour la lubrification de machines pneumatiques ou hydrauliques, manostats, à savoir pièces de machines pour la surveillance, la commande et la commutation de systèmes pneumatiques ou hydrauliques, positionneurs, en l'occurrence dispositifs de commande pneumatiques et hydrauliques pour commander les mouvements de machines de production automatisée, composants pneumatiques miniatures, nommément collecteurs pneumatiques, silencieux et dispositifs de réduction du bruit pour machines et pièces de machine, cylindres de machine, cylindres pour machinerie industrielle, vannes de régulation de pression, à savoir pièces de machine, compresseurs d'air, pistons pour cylindres, dispositifs de préparation de l'air, nommément filtres pneumatiques, régulateurs, lubrificateurs, et pièces connexes pour machinerie pneumatique servant au conditionnement de l'air comprimé, accessoires de tubes pneumatiques, nommément accessoires pour tubes de machines pour le transport de matériaux par air comprimé ou par aspiration, tubes pneumatiques, nommément tubes de machine pour le transport de matériaux par air comprimé ou par aspiration ainsi que soupapes de sûreté.

Classe 09

(2) Valves pour contrôler et réguler le débit de gaz et de liquides; valves manuelles ou mécaniques; valves à commande pneumatique; valves de régulation temporisées; électrovannes; collecteurs de valves pour systèmes de commande; collecteurs de fixation pour valves de régulation; actionneurs électriques; minuteriers automatiques; commutateurs de transfert automatiques; interrupteurs de courant; disjoncteurs; interrupteurs différentiels; interrupteurs à diode ca; interrupteurs à diode à courant alternatif; interrupteurs de courant électrique; manettes de clignotant électriques; interrupteurs rotatifs électriques; interrupteurs tactiles électriques; interrupteurs à levier électriques; interrupteurs électromagnétiques; interrupteurs électroniques à détection de mouvement; interrupteurs à courant de fuite; interrupteurs à mercure; interrupteurs d'alimentation; manostats interrupteurs à bascule; interrupteurs tactiles intelligents; minuteriers; interrupteurs horaires; interrupteurs tactiles; logiciels téléchargeables pour la commande de machines; logiciels pour la gestion de systèmes et de machines hydrauliques d'automatisation industrielle; appareils et instruments de commande électroniques pour la commande de systèmes pneumatiques et hydrauliques, en l'occurrence de machines pneumatiques et hydrauliques; sondes de température pour la gestion de systèmes et de machines hydrauliques d'automatisation industrielle; capteurs de pression pour la gestion de systèmes et de machines hydrauliques d'automatisation industrielle; capteurs de dépression pour la gestion de systèmes et de machines hydrauliques d'automatisation industrielle; positionneurs électroniques pour utilisation avec des machines; régulateurs de débit pour machines et équipement d'acheminement des fluides, en

l'occurrence machines de réglage automatique du débit de liquide; cylindres, à savoir machines de régulation automatique du débit des liquides; régulateurs et indicateurs de débit et de pression, en l'occurrence manomètres, indicateurs de pression et appareils de mesure pour la production, la transformation ou le traitement d'air comprimé ou d'autres gaz comprimés; débitmètres; pièces de rechange pour les produits suivants : valves pour contrôler et réguler le débit de gaz et de liquides, valves manuelles ou mécaniques, valves à commande pneumatique, valves de régulation temporisées, électrovannes, collecteurs de valves pour systèmes de commande, collecteurs de fixation pour valves de régulation, actionneurs électriques, minuteries automatiques, commutateurs de transfert automatiques, interrupteurs de courant, disjoncteurs, interrupteurs différentiels, interrupteurs à diode ca, interrupteurs à diode à courant alternatif, interrupteurs de courant électrique, manettes de clignotant électriques, interrupteurs rotatifs électriques, interrupteurs tactiles électriques, interrupteurs à levier électriques, interrupteurs électromagnétiques, interrupteurs électroniques à détection de mouvement, interrupteurs à courant de fuite, interrupteurs à mercure, interrupteurs d'alimentation, manostats, interrupteurs à bascule, interrupteurs tactiles intelligents, minuteries, interrupteurs horaires, interrupteurs tactiles, logiciels téléchargeables pour la commande de machines, logiciels pour la gestion de systèmes et de machines hydrauliques d'automatisation industrielle, appareils et instruments de commande électroniques pour la commande de systèmes pneumatiques et hydrauliques, en l'occurrence de machines pneumatiques et hydrauliques, sondes de température pour la gestion de systèmes et de machines hydrauliques d'automatisation industrielle, capteurs de pression pour la gestion de systèmes et de machines hydrauliques d'automatisation industrielle, capteurs de dépression pour la gestion de systèmes et de machines hydrauliques d'automatisation industrielle, positionneurs électroniques pour utilisation avec des machines, positionneurs numériques pour utilisation avec des machines, régulateurs de débit pour machines et équipement d'acheminement des fluides, en l'occurrence machines de réglage automatique du débit de liquide, cylindres, à savoir machines de régulation automatique du débit des liquides, régulateurs de pression et indicateurs de débit et de pression, en l'occurrence manomètres, indicateurs de pression et appareils de mesure pour la production, la transformation ou le traitement d'air comprimé ou d'autres gaz comprimés ainsi que débitmètres.

Revendications

Date de priorité de production: 10 décembre 2018, Pays ou Bureau: ÉTATS-UNIS D'AMÉRIQUE, demande no: 88/223,670 en liaison avec le même genre de produits

Numéro de la demande 1,935,699

Date de production 2018-12-12

Langue de la demande Anglais

DÉTAILS DU REQUÉRANT ET DE L'AGENT

Requérant

FBSciences Holdings, Inc.
153 N. Main Street
Suite 100
Collierville , TN 38017
UNITED STATES OF AMERICA

Agent

GOWLING WLG (CANADA) LLP
SUITE 1600, 1 FIRST CANADIAN PLACE, 100
KING STREET WEST, TORONTO, ONTARIO,
M5X1G5

DÉTAILS DE LA MARQUE DE COMMERCE

FBS DEFENSE

Type de la marque de commerce

Caractères standard

Produits

Classe 01

- (1) Adjuvants et agents de surface d'origine naturelle pour améliorer l'efficacité des pesticides et des biopesticides.
- (2) Régulateurs de croissance des plantes à usage agricole.

Classe 05

- (3) Produits chimiques pour améliorer l'efficacité des pesticides et des biopesticides.
- (4) Biopesticides agricoles; fongicides; herbicides; insecticides; nématocides; pesticides.

Revendications

Date de priorité de production: 14 novembre 2018, Pays ou Bureau: ÉTATS-UNIS D'AMÉRIQUE, demande no: 88194250 en liaison avec le même genre de produits

Numéro de la demande 1,935,848

Date de production 2018-12-13

Langue de la demande Anglais

DÉTAILS DU REQUÉRANT ET DE L'AGENT

Requérant

COLIO ESTATE WINES INC.
5900 Ambler Drive Unit 7
Mississauga
ONTARIO
L4W2N3

Agent

JENNIFER MCKAY
(Dentons Canada LLP), 99 Bank Street, Suite
1420, Ottawa, ONTARIO, K1P1H4

DÉTAILS DE LA MARQUE DE COMMERCE

Type de la marque de commerce

Dessin

Représentation visuelle



Produits

Classe 06

(1) Tonneaux en métal; fûts en métal; fûts en métal.

Classe 16

(2) Sous-verres.

Classe 20

(3) Tonneaux autres qu'en métal.

Classe 21

(4) Ouvre-bouteilles; verres à boire; tire-bouchons; seaux à glace; sous-verres en verre; sous-verres en plastique.

Classe 25

(5) Chapeaux; tee-shirts; vestes; casquettes de baseball; tabliers.

Classe 32

(6) Bière; lager; ale; stout.

Numéro de la demande 1,936,106
Langue de la demande Anglais

Date de production 2018-12-14

DÉTAILS DU REQUÉRANT ET DE L'AGENT

Requérant

Gluttons & Drunkards Clothing Company Inc.
9 Logan St
Paradise
NEWFOUNDLAND AND LABRADOR
A1L0H5

Agent

ERIN BEST
(STEWART MCKELVEY), SUITE 1100,
CABOT PLACE, 100 NEW GOWER STREET,
P.O. BOX 5038, ST. JOHN'S,
NEWFOUNDLAND AND LABRADOR, A1C5V3

DÉTAILS DE LA MARQUE DE COMMERCE

GLUTTONS & DRUNKARDS

Type de la marque de commerce
Mot

Produits

Classe 25

Vêtements, notamment tabliers, vêtements tout-aller, chapeaux, pantalons molletonnés, chandails molletonnés et tee-shirts.

Numéro de la demande 1,936,111

Date de production 2018-12-14

Langue de la demande Anglais

DÉTAILS DU REQUÉRANT ET DE L'AGENT

Requérant

Bentley Systems, Incorporated
685 Stockton Drive
Exton, PA 19341
UNITED STATES OF AMERICA

Agent

SMART & BIGGAR LLP
SUITE 900, 55 METCALFE STREET, P.O.
BOX 2999, STATION D, OTTAWA, ONTARIO,
K1P5Y6

DÉTAILS DE LA MARQUE DE COMMERCE

ASSETWISE

Type de la marque de commerce

Mot

Produits

Classe 09

Logiciels pour la gestion d'infrastructures et de biens industriels, notamment pour la gestion de bases de données décrivant des bâtiments, des usines, des centrales électriques, des raffineries, des routes, des chemins de fer, des ponts, des mines, des réseaux de services publics et de télécommunication et de la machinerie industrielle; logiciels pour la maintenance, l'organisation, l'analyse et la visualisation de données sur les infrastructures et les biens industriels, notamment de données stockées dans des bases de données et des entrepôts de données, pour utilisation dans les domaines du génie civil, de la gestion des opérations et de l'entretien de machinerie industrielle; logiciels pour la gestion de l'inspection, de l'entretien et de la réparation d'infrastructures et de biens industriels, notamment pour la gestion de l'inspection, de l'entretien et de la réparation de bâtiments, d'usines, de centrales électriques, de raffineries, de routes, de chemins de fer, de ponts, de mines, de réseaux de services publics et de télécommunication et de machinerie industrielle; logiciels pour la gestion de bases de données dans le domaine de la machinerie compatible avec l'Internet des objets industriel.

Services

Classe 42

Services infonuagiques offrant des logiciels pour la gestion d'infrastructures et de biens industriels, notamment des logiciels infonuagiques pour la gestion de bases de données décrivant des bâtiments, des usines, des centrales électriques, des raffineries, des routes, des chemins de fer, des ponts, des mines, des réseaux de services publics et de télécommunication et de l'équipement industriel; offre d'utilisation temporaire de logiciels non téléchargeables pour la collecte, l'organisation, la synchronisation, l'analyse et la visualisation de données sur les infrastructures et les biens industriels notamment de données stockées dans des bases de données et des entrepôts de données, pour utilisation dans les domaines du génie civil, de la gestion des opérations et de l'entretien de machinerie industrielle.

Revendications

Date de priorité de production: 25 juin 2018, Pays ou Bureau: ÉTATS-UNIS D'AMÉRIQUE,
demande no: 88/014,289 en liaison avec le même genre de produits et en liaison avec le même
genre de services

Numéro de la demande 1,936,112

Date de production 2018-12-14

Langue de la demande Anglais

DÉTAILS DU REQUÉRANT ET DE L'AGENT

Requérant

DePuy Synthes, Inc.
700 Orthopaedic Drive
Warsaw, IN 46582
UNITED STATES OF AMERICA

Agent

BERESKIN & PARR LLP/S.E.N.C.R.L., S.R.L.
SCOTIA PLAZA, 40 KING STREET WEST,
40th FLOOR, TORONTO, ONTARIO, M5H3Y2

DÉTAILS DE LA MARQUE DE COMMERCE

MATRIXPRO

Type de la marque de commerce

Caractères standard

Produits

Classe 10

Équipement médical, notamment tournevis chirurgicaux et forets chirurgicaux à batterie pour la neurochirurgie, ainsi que pièces et accessoires pour les produits susmentionnés.

Numéro de la demande 1,936,391

Date de production 2018-12-17

Langue de la demande Anglais

DÉTAILS DU REQUÉRANT ET DE L'AGENT

Requérant

Frank Csernetics
69-198 Springbank Dr
London
ONTARIO
N6J1G1

Agent

TRADEMARK DEPOT
3772 De La Goudrelle, Saint-Lazare,
QUEBEC, J7T2N1

DÉTAILS DE LA MARQUE DE COMMERCE

Type de la marque de commerce

Dessin

Représentation visuelle



Produits

Classe 21

(1) Chopes à bière; grandes tasses à café; tasses et grandes tasses; grandes tasses de voyage.

Classe 25

(2) Casquettes et chapeaux de baseball; chemises.

Classe 28

(3) Décorations de Noël; ornements de Noël.

Numéro de la demande 1,936,510

Date de production 2018-12-17

Langue de la demande Anglais

DÉTAILS DU REQUÉRANT ET DE L'AGENT

Requérant

101 Studios, LLC
10250 Constellation Boulevard, Suite 100
Los Angeles, CA 90067
UNITED STATES OF AMERICA

Agent

MOFFAT & CO.
P.O. Box 2088, Station D, Ottawa, ONTARIO,
K1P5W3

DÉTAILS DE LA MARQUE DE COMMERCE

101 STUDIOS

Type de la marque de commerce

Mot

Produits

Classe 09

Enregistrements audio et visuels ainsi que DVD audio et visuels préenregistrés de films et d'émissions de télévision sur divers sujets; films et émissions de télévision sur divers sujets téléchargeables par un service de vidéo à la demande; films et émissions de télévision téléchargeables dans les domaines suivants : action, animation, animes, biographies, classiques, comédie, criminalité, documentaires, drame, foi, famille, fantastique, films noirs, histoire, horreur, oeuvres étrangères, comédies musicales, mystère, amour, science-fiction, sport, suspense, guerre et westerns; enregistrements audio de musique.

Services

Classe 41

Services de divertissement, à savoir conception, production et distribution de films et d'émissions de télévision; offre de films et d'émissions de télévision non téléchargeables par un service de transmission par vidéo à la demande; offre de nouvelles de divertissement, de communiqués, d'information et d'entrevues par un site Web dans les domaines de la télévision, du cinéma, de la musique, du théâtre, de la danse, des événements culturels et du sport; publication de livres et de scénarios; production d'enregistrements audio et audiovisuels, notamment d'émissions de télévision, de films et de balados.

Revendications

Date de priorité de production: 21 juin 2018, Pays ou Bureau: ÉTATS-UNIS D'AMÉRIQUE, demande no: 88/010,017 en liaison avec le même genre de services; 21 juin 2018, Pays ou Bureau: ÉTATS-UNIS D'AMÉRIQUE, demande no: 88/010,014 en liaison avec le même genre de produits

Numéro de la demande 1,936,593

Date de production 2018-12-17

Langue de la demande Anglais

DÉTAILS DU REQUÉRANT ET DE L'AGENT

Requérant

Aquafortus Technologies Limited
Level 1, 57 Symonds Street, Grafton
Auckland 1010
NEW ZEALAND

Agent

GOWLING WLG (CANADA) LLP
550 BARRARD STREET, SUITE 2300,
VANCOUVER, BRITISH COLUMBIA, V6C2B5

DÉTAILS DE LA MARQUE DE COMMERCE

AQUAFORTUS

Type de la marque de commerce

Mot

Produits

Classe 01

(1) Produits chimiques pour la purification de l'eau; préparations pour le traitement de l'eau (produits chimiques); produits chimiques pour le traitement de l'eau; produits chimiques pour purifier l'eau; produits chimiques pour utilisation dans la purification de l'eau; produits chimiques pour la purification de l'eau; préparations chimiques pour la purification de l'eau; produits chimiques pour le traitement de l'eau; préparations chimiques pour le traitement de l'eau; produits chimiques pour la clarification de l'eau; produits chimiques pour le nettoyage de l'eau; produits chimiques pour la purification de l'eau; additifs chimiques pour le nettoyage de l'eau; produits chimiques pour la purification de solvants; adjuvants de filtration pour la purification de liquides, nommément produits chimiques pour la purification de l'eau et pour la purification de solvants.

Classe 11

(2) Filtres à eau industriels; filtres pour l'eau potable; filtres pour purificateurs d'eau; épurateurs d'eau pour la maison; filtres à eau potable; stations d'épuration des eaux usées industrielles; machines de purification de l'eau à usage municipal; stérilisateurs pour le traitement de l'eau; appareils de purification de l'eau du robinet; appareils de distillation de l'eau; épurateurs d'eau à usage domestique; épurateurs d'eau à usage industriel; machines de purification de l'eau à usage domestique; purificateurs d'eau à usage domestique; purificateurs d'eau à usage industriel; filtres pour usines de traitement de l'eau; installations de purification des eaux d'égout; installations de purification des eaux pluviales; appareils de conditionnement de l'eau; appareils de distillation de l'eau.

Services

Classe 40

Traitement des déchets chimiques; traitement chimique des déchets; recyclage chimique des déchets; déminéralisation de l'eau; purification de l'eau; traitement de l'eau; traitement des eaux usées; traitement des eaux usées; services de traitement de l'eau; traitement industriel des effluents, nommément services de traitement de l'eau; location d'équipement de traitement de l'eau; retraitement des eaux usées; services de traitement des eaux usées; gestion de l'eau et des égouts; recyclage de l'eau; traitement de l'eau.

Numéro de la demande 1,936,728

Date de production 2018-12-18

Langue de la demande Anglais

DÉTAILS DU REQUÉRANT ET DE L'AGENT

Requérant

Discord Inc.
444 De Haro Street, Suite 200
San Francisco, CA 94107
UNITED STATES OF AMERICA

Agent

GOWLING WLG (CANADA) LLP
SUITE 1600, 1 FIRST CANADIAN PLACE, 100
KING STREET WEST, TORONTO, ONTARIO,
M5X1G5

DÉTAILS DE LA MARQUE DE COMMERCE

DISCORD

Type de la marque de commerce

Mot

Produits

Classe 09

Logiciel et application logicielle téléchargeables pour le réseautage social et pour l'envoi de courriels, de messages texte, de photos, d'images, de musique et de contenu vocal à d'autres utilisateurs et pour les appels vidéo avec d'autres utilisateurs; logiciels pour le clavardage, le bavardage audio et le bavardage vidéo avec d'autres utilisateurs; programmes logiciels pour la création de communautés virtuelles permettant aux utilisateurs inscrits de participer à des discussions par le partage de messages texte, le partage de photos et d'images personnelles, le partage de musique et de contenu vocal et la tenue d'appels vidéo au moyen d'applications mobiles et Web multimédias interactives.

Services

Classe 38

Services de communication, nommément transmission de données, nommément d'images numériques, de photos, de messages texte, de courriels, de fichiers de messages vidéo personnels sur des réseaux de communication mondiaux, Internet et des réseaux sans fil; services d'envoi et de réception de messages, nommément services de messagerie voix-texte; services de messagerie texte, de messagerie vocale et de messagerie vidéo; offre de bavardoirs, de forums en ligne et de babillards électroniques pour la transmission de messages entre utilisateurs de jeux informatiques et électroniques.

Numéro de la demande 1,936,778

Date de production 2018-12-18

Langue de la demande Anglais

DÉTAILS DU REQUÉRANT ET DE L'AGENT

Requérant

ADVANFIT INC., a Juridical person
incorporated in the Japanese Law
3300, Nagata-machi
Yatsushiro-shi
Kumamoto 866-0815
JAPAN

Agent

ROBIC
630, boul. René-Lévesque Ouest, 20e étage,
Montréal, QUEBEC, H3B1S6

DÉTAILS DE LA MARQUE DE COMMERCE

Type de la marque de commerce

Dessin

Représentation visuelle

The logo for ADVANFIT is displayed in a bold, black, sans-serif font. The letters are closely spaced and the overall appearance is clean and professional.

Produits

Classe 10

Cannes à usage médical; gants à usage médical; bracelets à usage médical; bottes à usage médical, nommément bottes orthopédiques; ceintures à usage médical, nommément ceintures abdominales, ceintures orthopédiques, ceintures de correction du bassin et courroies pour attacher des moniteurs médicaux aux patients; coussins à usage médical; matelas pneumatiques à usage médical; corsets à usage médical; tampons chirurgicaux; vêtements de contention; appareils de traction à usage médical, nommément dispositifs médicaux de traction du cou et dispositifs médicaux de traction de la colonne vertébrale pour soulager la pression et la douleur; oreillers pneumatiques à usage médical; matelas pneumatiques à usage médical; lits hydrostatiques à usage médical; ceintures hypogastriques; corsets abdominaux; compresses abdominales; appareils d'exercice physique à usage médical, nommément articles chaussants orthopédiques d'exercice et moniteurs de fréquence cardiaque électroniques pour utilisation durant l'exercice physique; ceintures électriques à usage médical; coussins chauffants électriques à usage médical; supports plantaires pour articles chaussants; appareils de réadaptation du corps à usage médical, nommément combinaisons exosquelettiques robotisées pour la réadaptation physique; supports à usage médical, nommément supports dorsaux, collants et bas de maintien à usage médical, bandages de maintien orthopédiques; appareils de physiothérapie, nommément rubans de kinésiologie pour la physiothérapie; aides à la marche à usage médical, nommément cannes à usage médical et chariots à roulettes conçus pour servir d'appareils d'aide à la marche; supports de tête pour le traitement postopératoire des maladies de la colonne cervicale, nommément systèmes de contention en mousse à usage chirurgical et médical; supports de tête pour le traitement postopératoire des maladies de la colonne cervicale, nommément oreillers et collets cervicaux à usage médical; supports dorsaux à usage médical, nommément supports thoraciques et lombaires pour le traitement des fractures vertébrales par compression; supports

orthopédiques, nommément orthèses de soutien thoracique et lombaire pour le traitement des fractures vertébrales par compression; supports abdominaux pour le traitement de l'articulation sacro-iliaque, nommément ceintures abdominales pour le traitement de l'articulation sacro-iliaque; bandes de soutien des épaules pour le traitement postopératoire de la rupture et des lésions de la coiffe des rotateurs; bandes de soutien des épaules pour le traitement chirurgical de la rupture et des lésions de la coiffe des rotateurs; supports de pied pour le traitement de la rupture du tendon d'Achille; supports de pied pour le traitement postopératoire de la rupture du tendon d'Achille; supports de pied pour le traitement des fractures du calcanéum, nommément semelles intérieures orthopédiques pour la voûte plantaire; orthèses de pied pour le traitement des fractures du calcanéum; supports pour les régions paralysées du pied, nommément semelles intérieures orthopédiques pour la voûte plantaire, chaussettes de maintien à usage médical, supports plantaires pour articles chaussants, chevillères à usage médical; supports médicaux pour l'aide à la rééducation des jambes, nommément leggings de contention; supports pour la rééducation des jambes, nommément leggings de contention; supports de type chaussure pour la correction orthopédique des pieds, nommément supports plantaires pour chaussures et semelles intérieures orthopédiques magnétiques pour chaussures; tiges et supports pour articulations du genou servant à l'entraînement à la marche pour les personnes atteintes de maladies des jambes, nommément orthèses de genou.

Numéro de la demande 1,936,784

Date de production 2018-12-18

Langue de la demande Anglais

DÉTAILS DU REQUÉRANT ET DE L'AGENT

Requérant

ADVANFIT INC., a Juridical person
incorporated in the Japanese Law
3300, Nagata-machi
Yatsushiro-shi
Kumamoto 866-0815
JAPAN

Agent

ROBIC
630, boul. René-Lévesque Ouest, 20e étage,
Montréal, QUEBEC, H3B1S6

DÉTAILS DE LA MARQUE DE COMMERCE

Type de la marque de commerce

Dessin

Représentation visuelle



Produits

Classe 10

Cannes à usage médical; gants à usage médical; bracelets à usage médical; bottes à usage médical, nommément bottes orthopédiques; ceintures à usage médical, nommément ceintures abdominales, ceintures orthopédiques, ceintures de correction du bassin et courroies pour attacher des moniteurs médicaux aux patients; coussins à usage médical; matelas pneumatiques à usage médical; corsets à usage médical; tampons chirurgicaux; vêtements de contention; appareils de traction à usage médical, nommément dispositifs médicaux de traction du cou et dispositifs médicaux de traction de la colonne vertébrale pour soulager la pression et la douleur; oreillers pneumatiques à usage médical; matelas pneumatiques à usage médical; lits hydrostatiques à usage médical; ceintures hypogastriques; corsets abdominaux; compresses abdominales; appareils d'exercice physique à usage médical, nommément articles chaussants orthopédiques d'exercice et moniteurs de fréquence cardiaque électroniques pour utilisation durant l'exercice physique; ceintures électriques à usage médical; coussins chauffants électriques à usage médical; supports plantaires pour articles chaussants; appareils de réadaptation du corps

à usage médical, nommément combinaisons exosquelettiques robotisées pour la réadaptation physique; supports à usage médical, nommément supports dorsaux, collants et bas de maintien à usage médical, bandages de maintien orthopédiques; appareils de physiothérapie, nommément rubans de kinésiologie pour la physiothérapie; aides à la marche à usage médical, nommément cannes à usage médical et chariots à roulettes conçus pour servir d'appareils d'aide à la marche; supports de tête pour le traitement postopératoire des maladies de la colonne cervicale, nommément systèmes de contention en mousse à usage chirurgical et médical; supports de tête pour le traitement postopératoire des maladies de la colonne cervicale, nommément oreillers et collets cervicaux à usage médical; supports dorsaux à usage médical, nommément supports thoraciques et lombaires pour le traitement des fractures vertébrales par compression; supports orthopédiques, nommément orthèses de soutien thoracique et lombaire pour le traitement des fractures vertébrales par compression; supports abdominaux pour le traitement de l'articulation sacro-iliaque, nommément ceintures abdominales pour le traitement de l'articulation sacro-iliaque; bandes de soutien des épaules pour le traitement postopératoire de la rupture et des lésions de la coiffe des rotateurs; bandes de soutien des épaules pour le traitement chirurgical de la rupture et des lésions de la coiffe des rotateurs; supports de pied pour le traitement de la rupture du tendon d'Achille; supports de pied pour le traitement postopératoire de la rupture du tendon d'Achille; supports de pied pour le traitement des fractures du calcanéum, nommément semelles intérieures orthopédiques pour la voûte plantaire; orthèses de pied pour le traitement des fractures du calcanéum; supports pour les régions paralysées du pied, nommément semelles intérieures orthopédiques pour la voûte plantaire, chaussettes de maintien à usage médical, supports plantaires pour articles chaussants, chevillères à usage médical; supports médicaux pour l'aide à la rééducation des jambes, nommément leggings de contention; supports pour la rééducation des jambes, nommément leggings de contention; supports de type chaussure pour la correction orthopédique des pieds, nommément supports plantaires pour chaussures et semelles intérieures orthopédiques magnétiques pour chaussures; tiges et supports pour articulations du genou servant à l'entraînement à la marche pour les personnes atteintes de maladies des jambes, nommément orthèses de genou.

Numéro de la demande 1,936,803

Date de production 2018-12-18

Langue de la demande Anglais

DÉTAILS DU REQUÉRANT ET DE L'AGENT

Requérant

Adris Pty Ltd
6 Burleigh Street
Toronto New South Wales 2283
AUSTRALIA

Agent

PARLEE MCLAWS LLP
1700 Enbridge Centre, 10175-101 Street NW,
EDMONTON, ALBERTA, T5J0H3

DÉTAILS DE LA MARQUE DE COMMERCE

Type de la marque de commerce

Dessin

Représentation visuelle



Produits

Classe 07

Pompes d'aération, nommément pompes d'aération à utiliser submergées dans les étangs pour aérer et faire circuler l'eau; pompes comme pièces de compresseur d'air; pompes à air pour garages; pompes axiales; pompes à bière; pompes d'assèchement; pompes centrifuges; pompes à eau centrifuges à usage domestique; pompes de circulation; pompes à air comprimé; pompes à carburant commandées par ordinateur pour stations-service; pompes à béton; pompes à membrane, à débit d'évacuation contrôlé, pour la distribution de quantités prémesurées, à usage autre que médical; pompes à membrane; pompes à membrane pour le pompage de fluides; pompes à membrane pour le pompage de liquides; pompes à membrane pour le pompage de matières semi-liquides; pompes à membrane pour le dosage de fluides; pompes de distribution, nommément pompes électriques à usage industriel, pompes pneumatiques, pompes à membrane, pompes submersibles, pompes centrifuges, pompes à pied; machines de dosage, nommément pompes doseuses; pompes centrifuges électriques, pompes volumétriques électriques; pompes à membrane et centrifuges à moteur pour pomper l'eau; pompes à carburant pour moteurs; pompes centrifuges électriques pour l'alimentation, pompes volumétriques électriques pour l'alimentation et pompes pneumatiques pour l'alimentation; pompes centrifuges électriques pour l'élévation par fluide, pompes volumétriques électriques pour l'élévation par fluide et pompes pneumatiques pour l'élévation par fluide; dispositifs de régulation du débit des fluides, nommément pompes centrifuges électriques, pompes volumétriques électriques et pompes pneumatiques; pompes à fluide, nommément pompes centrifuges électriques, pompes volumétriques électriques, pompes hydrauliques, pompes pneumatiques; pompes à carburant pour stations-service pour le remplissage de réservoirs à carburant, de fûts de carburant et de contenants à carburant; pompes à chaleur comme pièces de machine; pompes volumétriques rotatives à haute pression; pompes

hydrauliques; pompes à jet pour la production de vide; pompes à carburant liquide autorégulatrices; pompes de graissage; pompes de lubrification; corps de pompe comme composants de machine; pompes à eau, nommément pompes d'aquarium, en l'occurrence pompes d'assèchement, pompes de vidange, pompes pour le transfert de poissons et pompes de ballast; pompes doseuses pour la distribution de substances en quantités mesurées, à usage autre que médical; pompes électriques et pneumatiques à membrane; pompes comme pièces de moteur; pompes motorisées, nommément pompes centrifuges électriques, pompes volumétriques électriques et pompes pneumatiques; distributeurs d'essence pour stations-service; pompes pneumatiques pour l'alimentation; pompes pneumatiques; pompes pour machinerie industrielle; pompes comme pièces de moteur; pompes rotatives électriques à tambours pour contenants; pompes comme pièces de machine pour la prise d'encre; pompes de machine pour la distribution de carburants liquides pour stations-service; pompes autorégulatrices pour la distribution de carburants liquides pour stations-service; pompes comme pièces de machine; pompes pour recycler l'eau de piscines; pompes électriques et pneumatique comme machines pour l'extraction de gaz; pompes électriques et pneumatique comme machines pour l'extraction de liquides; pompes électriques et pneumatique comme machines pour l'extraction de vapeur; pompes électriques et pneumatique comme machines pour systèmes d'irrigation en agriculture; pompes électriques et pneumatique comme machines pour systèmes d'irrigation en horticulture; pompes de station-service pour la distribution de carburants liquides; pompes électriques et pneumatique comme machines pour l'industrie alimentaire; pompes rotatives à engrenages; pompes rotatives; pompes à vis; pompes centrifuges à amorçage automatique; pompes de douche; pompes électriques submersibles; pompes submersibles; pompes de vidange; pompes à vide; pompes volumétriques rotatives à engrenages, nommément pompes de dosage; pompes à eau pour utilisation comme appareils pour retirer l'eau des piscines et des digues; pompes à eau pour utilisation comme machines d'alimentation en eau pour piscines et digues.

Numéro de la demande 1,937,010

Date de production 2018-12-19

Langue de la demande Anglais

DÉTAILS DU REQUÉRANT ET DE L'AGENT

Requérant

Hologic, Inc.
250 Campus Drive
Marlborough, MA 01752
UNITED STATES OF AMERICA

Agent

SMART & BIGGAR LLP
1000 RUE DE LA GAUCHETIERE OUEST,
BUREAU 3300, MONTREAL, QUEBEC,
H3B4W5

DÉTAILS DE LA MARQUE DE COMMERCE

3DQUORUM

Type de la marque de commerce

Mot

Produits

Classe 09

Logiciels téléchargeables utilisés dans le domaine de l'imagerie du sein; logiciels téléchargeables pour la radiologie dans le domaine de l'imagerie médicale; logiciels pour le stockage, la reproduction, la transmission et le traitement de données et d'images médicales dans le domaine de l'imagerie du sein; logiciels pour appareils, équipement et systèmes d'imagerie médicale pour la radiologie; logiciels pour systèmes d'imagerie radiologique; système de diagnostic assisté par ordinateur pour images radiologiques, composé de logiciels; logiciels pour le dépistage du cancer du sein.

Revendications

Date de priorité de production: 27 juin 2018, Pays ou Bureau: ÉTATS-UNIS D'AMÉRIQUE, demande no: 88/017138 en liaison avec le même genre de produits

Numéro de la demande 1,937,012

Date de production 2018-12-19

Langue de la demande Anglais

DÉTAILS DU REQUÉRANT ET DE L'AGENT

Requérant

Leviton Manufacturing Co., Inc.
201 North Service Road
Melville, NY 11747
UNITED STATES OF AMERICA

Agent

SELENA ALTRO
4141 SHERBROOKE ST. W., SUITE 650,
WESTMOUNT, QUEBEC, H3Z1B8

DÉTAILS DE LA MARQUE DE COMMERCE

INFORM

Type de la marque de commerce

Mot

Produits

Classe 09

Dispositifs de câblage électrique, nommément fiches électriques, connecteurs, prises de courant électrique, nommément prises d'alimentation et interrupteurs de chargement électriques, connecteurs d'alimentation électriques à broches et à manchons, barres d'alimentation, disjoncteurs de fuite à la terre, limiteurs de surtension; fiches électriques, régulateurs pour moteurs électriques.

Numéro de la demande 1,937,023

Date de production 2018-12-19

Langue de la demande Anglais

DÉTAILS DU REQUÉRANT ET DE L'AGENT

Requérant

CommScope, Inc. of North Carolina
1100 CommScope Place, S.E.
Hickory, NC 28602
UNITED STATES OF AMERICA

Agent

VALERIE G. EDWARD
(Edward-IP), 100-5063 North Service Road,
Burlington, ONTARIO, L7L5H6

DÉTAILS DE LA MARQUE DE COMMERCE

IMVISION

Type de la marque de commerce

Caractères standard

Produits

Classe 09

Systèmes de gestion d'infrastructures de télécommunication, nommément panneaux de répartition pour loger et organiser des connecteurs électriques et des connecteurs de fibres optiques et pour gérer et surveiller des infrastructures de communication et de réseau de transmission de données, et contrôleurs électroniques pour la détection automatique de la connectabilité de cordons de raccordement et l'offre d'aide à l'utilisateur pour la connexion et le raccordement planifiés de circuits à fibres optiques et sur cuivre et d'interfaces d'affichage électroniques à écran tactile, ainsi que logiciels connexes pour le raccordement, la localisation, la gestion et la surveillance de câbles et d'infrastructures de communication et de réseau de transmission de données dans des bâtiments, nommément la surveillance de réseaux locaux ou de centres de données et la visualisation de circuits entre des commutateurs, des dispositifs de stockage et des terminaux informatiques.

Numéro de la demande 1,937,039

Date de production 2018-12-19

Langue de la demande Anglais

DÉTAILS DU REQUÉRANT ET DE L'AGENT

Requérant

Robert Half International Inc.
2884 Sand Hill Road, Suite 200
Menlo Park, CA 94025
UNITED STATES OF AMERICA

Agent

CHITIZ PATHAK LLP
77 King Street West, TD North Tower, Suite
700, P.O. Box 118, Toronto, ONTARIO,
M5K1G8

DÉTAILS DE LA MARQUE DE COMMERCE

Type de la marque de commerce

Dessin

Représentation visuelle



Revendication de couleur

La couleur est revendiquée comme caractéristique de la marque de commerce. La marque est constituée des mots « rh Robert Half » en police stylisée. Un rectangle rouge contient les lettres blanches « rh » en son centre. Les mots noirs stylisés « Robert Half » se trouvent à droite du rectangle.

Services

Classe 35

(1) Dotation en personnel dans le domaine de l'investigation électronique; exploitation de centres d'appels téléphoniques pour des tiers; services de gestion de projets d'affaires; gestion des risques d'entreprise; offre de services de gestion du risque d'entreprise en ligne pour la gestion de projets; services de renseignement d'affaires.

Classe 37

(2) Mise à niveau périodique de matériel informatique pour des tiers.

Classe 42

(3) Services de gestion de projets informatiques, notamment logiciels de gestion de projets; services de criminalistique informatique, notamment enquêtes criminalistiques numériques dans le domaine des crimes informatiques; services informatiques, notamment gestion à distance de systèmes de technologies de l'information (TI) de tiers, notamment de systèmes de messagerie électronique, d'ordinateurs, de matériel informatique et logiciels, de réseaux informatiques, de matériel de réseautage, de matériel informatique de serveur d'accès à distance, d'imprimantes réseau, de serveurs de réseau, de numériseurs, de téléphones Internet, de serveurs intranet, de caméras Web et de traitements de texte; services de soutien technique, notamment services de gestion d'infrastructures à distance, notamment surveillance, administration et gestion de logiciels, de systèmes infonuagiques de TI et d'application, notamment de systèmes de messagerie électronique, d'ordinateurs, de matériel informatique et logiciels, de réseaux

informatiques, de matériel de réseautage, de matériel informatique de serveur d'accès à distance, d'imprimantes réseau, de serveurs de réseau, de numériseurs, de téléphones Internet et de serveurs intranet; mise à niveau périodique de logiciels pour des tiers; conception et développement de logiciels dans le domaine des applications mobiles; services de soutien technique en informatique, nommément centre de services 24 heures sur 24, 7 jours sur 7 ou services de centre d'assistance pour infrastructures de TI, systèmes d'exploitation, systèmes de base de données et applications Web; conception et développement de sites Web pour des tiers.

Classe 45

(4) Services administratifs et services de consultation pour des tiers, nommément soutien aux cabinets d'avocats, aux fournisseurs de services juridiques et aux services juridiques internes, nommément services d'assistance et de consultation en matière d'investigation électronique et de litiges pour des tiers, nommément services de soutien juridique, à savoir collecte et analyse de documents électroniques; services d'assistance et de consultation en matière d'investigation électronique et de litiges pour des tiers, nommément collecte et analyse de documents électroniques.

Revendications

Date de priorité de production: 19 juin 2018, Pays ou Bureau: ÉTATS-UNIS D'AMÉRIQUE, demande no: 88/006,484 en liaison avec le même genre de services (1), (3), (4)

Numéro de la demande 1,937,174

Date de production 2018-12-19

Langue de la demande Anglais

DÉTAILS DU REQUÉRANT ET DE L'AGENT

Requérant

G & S Sales Ltd.
P.O. Box 40
703 Saskatchewan Ave.
Dilke
SASKATCHEWAN
S0G1C0

Agent

OYEN WIGGS GREEN & MUTALA LLP
480-THE STATION, 601 WEST CORDOVA
STREET, VANCOUVER, BRITISH
COLUMBIA, V6B1G1

DÉTAILS DE LA MARQUE DE COMMERCE

Type de la marque de commerce

Dessin

Représentation visuelle



Produits

Classe 07

Pompes à eau, sauf les machines, nommément dragueurs amphibies tout usage pour le dragage, le battage de pieux et le râtelage et pompes de dragage.

Services

Classe 37

Pompage d'eau provenant de marécages et de zones inondées, sauf les services de génie du bâtiment, restauration de l'environnement, nommément dragage avec une drague rétrocaveuse, dragage par succion, battage de pieux, reconstruction du littoral, construction de quais, entretien de bassins industriels, contrôle des inondations, aménagement de passages pour les bateaux, intégration et montage de câbles et de tuyaux, excavation, entretien de rivières, de canaux et d'autres voies navigables, enlèvement de la végétation ainsi que réparation et installation de dragueurs, de pompes de dragage et d'excavatrices.

Numéro de la demande 1,937,366

Date de production 2018-12-20

Langue de la demande Anglais

DÉTAILS DU REQUÉRANT ET DE L'AGENT

Requérant

FUJITSU LIMITED

1-1, Kamikodanaka 4-chome

Nakahara-ku

Kawasaki-shi

Kanagawa 211-8588

JAPAN

Agent

SMART & BIGGAR LLP

SUITE 900, 55 METCALFE STREET, P.O.

BOX 2999, STATION D, OTTAWA, ONTARIO,

K1P5Y6

DÉTAILS DE LA MARQUE DE COMMERCE

Zinrai

Type de la marque de commerce

Mot

Traduction des caractères étrangers

Selon le requérant, la traduction anglaise du mot japonais ZINRAI est THUNDER.

Produits

Classe 09

Caisses enregistreuses; machines et appareils de télécommunication, notamment téléphones cellulaires, routeurs sans fil, télécopieurs; ordinateurs; programmes informatiques pour la production de déclarations fiscales, le repérage de colis expédiés; machines électroniques, notamment lecteurs MP3, caméras vidéo, lecteurs de livres électroniques et pièces de rechange connexes; logiciels de jeux vidéo grand public; programmes de jeux vidéo grand public; circuits électroniques et CD-ROM contenant des programmes de jeux enregistrés pour jeux de poche avec écrans à cristaux liquides; microsillons de musique; circuits électroniques et CD-ROM contenant des programmes à exécution automatique pour instruments de musique électroniques; fichiers de musique téléchargeables reçus et enregistrés par Internet; disques et cassettes vidéo préenregistrés, ainsi qu'enregistrements vidéo téléchargeables, contenant des oeuvres comiques, des oeuvres d'animation pour enfants, des documentaires sur les animaux sauvages; fichiers d'images, vidéo et de films téléchargeables reçus et enregistrés par Internet, contenant des oeuvres dramatiques, des émissions de télévision comiques; publications électroniques téléchargeables, notamment livres, magazines, bulletins d'information dans les domaines des jeux vidéo, de la réparation automobile, de l'astronomie.

Services

Classe 35

(1) Analyse de gestion des affaires et consultation en gestion des affaires; recherche en marketing; offre d'information sur les transactions commerciales liées à la vente de marchandises; gestion et exploitation d'entreprises ayant trait au traitement de l'information et aux réseaux de télécommunication; consultation et administration de la gestion ou des transactions d'entreprises, notamment organisation et réalisation de transactions commerciales pour des tiers; vente aux enchères; agences d'importation-exportation; classement de documents ou de bandes

magnétiques, nommément gestion de fichiers d'entreprise concernant des dépôts officiels; agences de placement pour ingénieurs pour la conception, la programmation et la maintenance d'ordinateurs ou de programmes informatiques; agences de placement; aide à l'exploitation pour les entreprises commerciales dans les domaines des ordinateurs, des machines à écrire, des téléphones cellulaires, des routeurs sans fil, des télécopieurs et des appareils de bureau; offre d'information sur l'aide à l'exploitation pour les entreprises commerciales dans les domaines des ordinateurs, des machines à écrire, des téléphones cellulaires, des routeurs sans fil, des télécopieurs et d'autres appareils de bureau similaires; compilation de statistiques dans des bases de données; systématisation d'information dans des bases de données; gestion informatisée de fichiers; tâches administratives pour des tiers, nommément gestion informatisée de bureau ayant trait à la commande, à la réception et à la passation de commandes de services de vente par correspondance; gestion de bases de données interrogeables pour des tiers.

Classe 37

(2) Installation de machines et d'appareils électroniques, nommément de matériel informatique; réparation et entretien d'appareils et de matériel de bureau; réparation et maintenance de machines et d'appareils électroniques, nommément de lecteurs MP3, de caméras vidéo, d'imprimantes, de numériseurs, d'ordinateurs et de lecteurs de livres électroniques; réparation et maintenance de machines et d'appareils de télécommunication, nommément de téléphones cellulaires, de routeurs sans fil, de concentrateurs de réseau informatique, d'ordinateurs et de télécopieurs; réparation et entretien d'appareils électroménagers.

Classe 38

(3) Télécommunication, nommément services de vidéoconférence, services de messagerie vocale, diffusion en continu de musique sur Internet; envoi de messages par terminaux informatiques, nommément offre de services de courriel; communication par terminaux informatiques, nommément offre d'accès à un réseau informatique mondial; radiodiffusion, télédiffusion, diffusion sans fil de films par Internet; services d'agence de presse, nommément transmission de nouvelles aux agences de nouvelles; location d'équipement de télécommunication, nommément de téléphones et de télécopieurs; services d'acheminement et de jonction pour la communication téléphonique; services de téléconférence; revente de lignes de télécommunication, nommément crédit-bail de lignes téléphoniques.

Classe 41

(4) Services éducatifs et pédagogiques, en l'occurrence cours, conférences, ateliers dans les domaines des arts, de l'artisanat et du sport; services d'examen pédagogiques concernant la conception de logiciels, la programmation informatique et la maintenance de logiciels, à des fins d'agrément; organisation et tenue de conférences dans les domaines de l'intelligence artificielle, de l'apprentissage profond, de l'apprentissage automatique et du calcul de haute performance; offre de publications électroniques en ligne non téléchargeables, en l'occurrence de livres, de magazines, de bulletins d'information dans les domaines du ballet, de la chimie, de la programmation informatique; bibliothèques de référence (littérature et ouvrages documentaires); offre d'information concernant l'organisation, la gestion ou la préparation de courses de chevaux; traduction au moyen de communications par terminaux informatiques et autres traductions; édition de publications électroniques; éditique.

Classe 42

(5) Conception de machines, d'appareils, d'instruments, nommément de lecteurs MP3, de caméras vidéo, d'imprimantes, de numériseurs, d'ordinateurs et de lecteurs de livres électroniques, y compris de pièces connexes, ou de systèmes constitués des produits susmentionnés; diffusion d'information ayant trait à la conception d'ordinateurs; conception

d'ordinateurs, de téléphones cellulaires, de routeurs sans fil, de concentrateurs de réseau informatique, de télécopieurs; consultation pour la conception d'ordinateurs, de numériseurs, d'imprimantes, de téléphones cellulaires, de routeurs sans fil, de concentrateurs de réseau informatique et de télécopieurs; conception de programmes informatiques, programmation informatique et maintenance de logiciels; offre d'information ayant trait à la conception de programmes informatiques, à la programmation informatique et à la maintenance de logiciels; consultation en informatique, nommément consultation en sécurité informatique, consultation en logiciels, consultation dans le domaine de la sécurité des données informatiques, consultation dans le domaine de l'analyse de systèmes informatiques; surveillance à distance du fonctionnement et de l'utilisation de systèmes informatiques; services d'optimisation d'ordinateurs par l'installation, la configuration ou des mises à niveau de logiciels, nommément configuration, installation et mise à niveau de fonctions logicielles d'ordinateurs, ainsi que modification et ajout de fonctions logicielles d'ordinateurs et offre d'information connexe; conception et planification pour systèmes de réseaux de communication, nommément services de configuration de réseaux informatiques, conception de réseaux informatiques pour des tiers, conception et développement de réseaux informatiques sans fil; consultation pour la conception et la planification de systèmes de réseaux de communication dans les domaines des services de configuration de réseaux informatiques, de la conception de réseaux informatiques pour des tiers, de la conception et du développement de réseaux informatiques sans fil; consultation pour la conception de programmes informatiques, la programmation informatique ou la maintenance de logiciels; codage de données informatiques, nommément compression numérique de données informatiques, transfert de données de document d'un format informatique à un autre; conversion de données de programmes informatiques au moyen d'ordinateurs pour l'intégration et la suppression de filigranes numériques avec des ordinateurs; diagnostic de défaillances et détection de virus dans des programmes informatiques; essai et recherche liés aux ordinateurs et aux programmes informatiques; essai et recherche liés aux ordinateurs, aux téléphones cellulaires, aux routeurs sans fil, aux concentrateurs de réseau informatique et aux télécopieurs; essai et recherche liés aux semi-conducteurs; essai et recherche liés aux machines et à l'équipement pour la fabrication de semi-conducteurs et aux instruments de mesure de semi-conducteurs; location d'ordinateurs; offre de programmes informatiques non téléchargeables en ligne pour le montage de vidéos, la protection contre les virus; conversion de code informatique pour des tiers; services de reproduction de programmes informatiques, nommément duplication de programmes informatiques; création et maintenance de sites Web pour des tiers; location de mémoires d'ordinateur.

Numéro de la demande 1,937,381

Date de production 2018-12-20

Langue de la demande Anglais

DÉTAILS DU REQUÉRANT ET DE L'AGENT

Requérant

Cobra Labs Limited, a limited company of New Zealand
Unit 3 / 9 Oropuriri Road
Waiwhakaiho, New Plymouth
NEW ZEALAND

Agent

BERESKIN & PARR LLP/S.E.N.C.R.L., S.R.L.
SCOTIA PLAZA, 40 KING STREET WEST,
40th FLOOR, TORONTO, ONTARIO, M5H3Y2

DÉTAILS DE LA MARQUE DE COMMERCE

THE OMEN!

Type de la marque de commerce

Caractères standard

Produits

Classe 05

Suppléments alimentaires pour la santé et le bien-être en général.

Numéro de la demande 1,937,423

Date de production 2018-12-20

Langue de la demande Anglais

DÉTAILS DU REQUÉRANT ET DE L'AGENT

Requérant

A PARENT MEDIA CO. INC.
4500-855 2 St SW
Calgary
ALBERTA
T2P4K7

Agent

BENNETT JONES LLP
4500 BANKERS HALL EAST, 855 - 2ND
STREET S.W., CALGARY, ALBERTA, T2P4K7

DÉTAILS DE LA MARQUE DE COMMERCE

KIDOODLETV SAFE STREAMING

Type de la marque de commerce

Mot

Services

Classe 38

(1) Transmission électronique en ligne d'information et de données, notamment transmission de musique, de films, de jeux vidéo informatiques, sauf de jeux de hasard, et d'émissions de télévision pour enfants; diffusion et transmission audio de contenu numérique éducatif et récréatif pour enfants, notamment diffusion en continu par Internet de contenu vidéo, notamment de musique, de films, de jeux vidéo informatiques, sauf de jeux de hasard, et d'émissions de télévision pour enfants, à des fins éducatives et récréatives; services de transmission par vidéo à la demande; vidéotransmission par Internet, notamment diffusion en continu par Internet de contenu audio et vidéo, notamment de musique, de films, de jeux vidéo informatiques, sauf de jeux de hasard, et d'émissions de télévision pour enfants; transmission de la voix, de contenu audio, de vidéos, d'images, de signaux, de messages et d'information concernant les émissions de télévision pour enfants; services de divertissement et d'enseignement, notamment distribution d'émissions de télévision et de films éducatifs et récréatifs pour des tiers par transmission numérique sur Internet.

Classe 41

(2) Organisation d'émissions de télévision récréatives et éducatives, de films, de musique et de jeux vidéo, sauf de jeux de hasard, pour enfants, par Internet.

Numéro de la demande 1,937,433

Date de production 2018-12-20

Langue de la demande Anglais

DÉTAILS DU REQUÉRANT ET DE L'AGENT

Requérant

Sion Power Corporation
2900 East Elvira Road
Tucson, AZ 85756
UNITED STATES OF AMERICA

Agent

STIKEMAN ELLIOTT S.E.N.C.R.L., SRL/LLP
(Departement IP Department), 1155 Boul.
René-Lévesque Ouest, Bureau 4000, 41
Étage, Montréal, QUEBEC, H3B3V2

DÉTAILS DE LA MARQUE DE COMMERCE

Type de la marque de commerce

Dessin

Représentation visuelle



Produits

Classe 09

Cellules et batteries électrochimiques, nommément batteries au lithium, ainsi qu'électrodes pour batteries.

Services

Classe 42

Services de conception de cellules et de batteries électrochimiques.

Revendications

Date de priorité de production: 26 juin 2018, Pays ou Bureau: ÉTATS-UNIS D'AMÉRIQUE, demande no: 88015115 en liaison avec le même genre de produits et en liaison avec le même genre de services

Numéro de la demande 1,937,434

Date de production 2018-12-20

Langue de la demande Anglais

DÉTAILS DU REQUÉRANT ET DE L'AGENT

Requérant

Sion Power Corporation
2900 East Elvira Road
Tucson, AZ 85756
UNITED STATES OF AMERICA

Agent

STIKEMAN ELLIOTT S.E.N.C.R.L., SRL/LLP
(Departement IP Department), 1155 Boul.
René-Lévesque Ouest, Bureau 4000, 41
Étage, Montréal, QUEBEC, H3B3V2

DÉTAILS DE LA MARQUE DE COMMERCE

Type de la marque de commerce

Dessin

Représentation visuelle



Produits

Classe 09

Cellules et batteries électrochimiques, nommément batteries au lithium ainsi qu'électrodes pour batteries.

Services

Classe 42

Services de conception de cellules et de batteries électrochimiques.

Revendications

Date de priorité de production: 26 juin 2018, Pays ou Bureau: ÉTATS-UNIS D'AMÉRIQUE, demande no: 88015132 en liaison avec le même genre de produits et en liaison avec le même genre de services

Numéro de la demande 1,937,437

Date de production 2018-12-20

Langue de la demande Anglais

DÉTAILS DU REQUÉRANT ET DE L'AGENT

Requérant

Home Depot International, Inc.
2455 Paces Ferry Road, NW
Atlanta, GA 30339
UNITED STATES OF AMERICA

Agent

BERESKIN & PARR LLP/S.E.N.C.R.L., S.R.L.
SCOTIA PLAZA, 40 KING STREET WEST,
40th FLOOR, TORONTO, ONTARIO, M5H3Y2

DÉTAILS DE LA MARQUE DE COMMERCE

ORANGEPRINT

Type de la marque de commerce

Mot

Produits

Classe 09

Logiciels d'application pour téléphones mobiles pour les mesures servant à des réparations d'amélioration d'habitations, l'information sur l'installation d'appareils électroménagers et d'appareils d'éclairage pour l'intérieur et l'extérieur, l'estimation des coûts de projets de rénovation, la réparation de maisons et l'entretien ménager; logiciels pour la création de plans détaillés numériques d'intérieurs et d'extérieurs de maisons et de bâtiments comprenant des dimensions, des systèmes de commande électrique pour systèmes de chauffage et de climatisation, des systèmes d'éclairage, des systèmes d'alarme antivol, des systèmes d'alarme-incendie, des systèmes d'alarme en cas de fuite de gaz, des appareils électroménagers, des appareils d'éclairage pour l'intérieur et l'extérieur et des matériaux de construction; logiciels d'application de cartographie d'unités de gestion des stocks (UGS) permettant aux utilisateurs de repérer des produits d'amélioration d'habitations compatibles avec leur maison, notamment des armoires de cuisine, des carreaux, des appareils de chauffage, des dispositifs de sécurité résidentielle, des climatiseurs, des isolants pour bâtiments, des revêtements de sol, des douches et des baignoires, des stores d'intérieur pour fenêtres, des fenêtres et des portes, des clôtures, des systèmes CVCA, des comptoirs de cuisine et de salle de bain, des ventilateurs de plafond et des appareils électroménagers.

Services

Classe 35

(1) Références dans les domaines de la rénovation d'habitations et de la réparation domiciliaire; services de rappel de rendez-vous concernant l'entretien ménager.

Classe 37

(2) Installation, entretien et réparation d'articles d'amélioration d'habitations, notamment d'armoires de cuisine, de carreaux, d'appareils de chauffage, de dispositifs de sécurité résidentielle, de climatiseurs, d'isolants pour bâtiments, de revêtements de sol, de douches et de baignoires, de stores d'intérieur pour fenêtres, de fenêtres et de portes, de clôtures, de systèmes CVCA, de comptoirs de cuisine et de salle de bain, de ventilateurs de plafond et d'appareils électroménagers; collecte d'information sur les dimensions de bâtiments, les appareils d'éclairage

pour l'intérieur et l'extérieur, les matériaux de construction et les appareils électroménagers ainsi que les exigences relatives à l'entretien d'appareils électroménagers. .

Classe 38

(3) Offre d'accès à une base de données interactive en ligne de dimensions extérieures et intérieures de bâtiments et de maisons; offre d'accès utilisateur à un outil Web, nommément à un moteur de recherche utilisé pour filtrer des produits sur un site Web de vente au détail; offre d'accès à un site Web contenant un calendrier et des vidéos à caractère informatif en matière d'amélioration et d'entretien d'habitations.

Classe 40

(4) Création de plans détaillés et de représentations numériques d'intérieurs et d'extérieurs de maisons et de bâtiments comprenant des dimensions, des systèmes, des appareils, des accessoires et des matériaux de construction.

Classe 42

(5) Offre d'utilisation temporaire de logiciels non téléchargeables pour les mesures servant à des réparations d'amélioration d'habitations, l'information sur l'installation d'appareils électroménagers et d'appareils d'éclairage pour l'intérieur et l'extérieur, l'estimation des coûts de projets de rénovation, la réparation de maisons et l'entretien ménager; offre d'utilisation temporaire de logiciels non téléchargeables pour la création de plans détaillés numériques d'intérieurs et d'extérieurs de maisons et de bâtiments comprenant des dimensions, des systèmes de commande électrique pour systèmes de chauffage et de climatisation, des systèmes d'éclairage, des systèmes d'alarme antivol, des systèmes d'alarme-incendie, des systèmes d'alarme en cas de fuite de gaz, des appareils électroménagers, des appareils d'éclairage pour l'intérieur et l'extérieur et des matériaux de construction; offre d'utilisation temporaire de logiciels non téléchargeables de cartographie d'unités de gestion des stocks (UGS) permettant aux utilisateurs de repérer des produits d'amélioration d'habitations compatibles avec leur maison, nommément des armoires de cuisine, des carreaux, des appareils de chauffage, des dispositifs de sécurité résidentielle, des climatiseurs, des isolants pour bâtiments, des revêtements de sol, des douches et des baignoires, des stores d'intérieur pour fenêtres, des fenêtres et des portes, des clôtures, des systèmes CVCA, des comptoirs de cuisine et de salle de bain, des ventilateurs de plafond et des appareils électroménagers.

Numéro de la demande 1,937,439**Date de production** 2018-12-20**Langue de la demande** Anglais

DÉTAILS DU REQUÉRANT ET DE L'AGENT

Requérant

A PARENT MEDIA CO. INC.
4500-855 2 St SW
Calgary
ALBERTA
T2P4K7

Agent

BENNETT JONES LLP
4500 BANKERS HALL EAST, 855 - 2ND
STREET S.W., CALGARY, ALBERTA, T2P4K7

DÉTAILS DE LA MARQUE DE COMMERCE

Type de la marque de commerce

Dessin

Représentation visuelle**Revendication de couleur**

La couleur est revendiquée comme caractéristique de la marque de commerce. La lettre K majuscule, la première lettre « o » minuscule et la lettre L majuscule sont rouges. La lettre « i » minuscule, la deuxième lettre « o » minuscule et la lettre « e » minuscule sont jaunes. La lettre D majuscule, la lettre « d » minuscule et le carré dans lequel se trouvent les lettres « tv » sont bleus. Les lettres « tv » minuscules sont blanches et se trouvent dans un carré bleu. Les lettres « KiDoodLe tv » figurent sur la première ligne. Sous ces lettres se trouvent les mots noirs « safe streaming ».

Services**Classe 38**

(1) Transmission électronique en ligne d'information et de données, notamment transmission de musique, de films, de jeux vidéo informatiques, sauf de jeux de hasard, et d'émissions de télévision pour enfants; diffusion et transmission audio de contenu numérique éducatif et récréatif pour enfants, notamment diffusion en continu par Internet de contenu vidéo, notamment de musique, de films, de jeux vidéo informatiques, sauf de jeux de hasard, et d'émissions de télévision pour enfants, à des fins éducatives et récréatives; services de transmission par vidéo à la demande; vidéotransmission par Internet, notamment diffusion en continu par Internet de contenu audio et vidéo, notamment de musique, de films, de jeux vidéo informatiques, sauf de jeux de hasard, et d'émissions de télévision pour enfants; transmission de la voix, de contenu audio, de vidéos, d'images, de signaux, de messages et d'information concernant les émissions de télévision pour enfants; services de divertissement et d'enseignement, notamment distribution d'émissions de télévision et de films éducatifs et récréatifs pour des tiers par transmission numérique sur Internet.

Classe 41

(2) Organisation d'émissions de télévision récréatives et éducatives, de films, de musique et de jeux vidéo, sauf de jeux de hasard, pour enfants, par Internet.

Numéro de la demande 1,937,455**Date de production** 2018-12-20**Langue de la demande** Anglais

DÉTAILS DU REQUÉRANT ET DE L'AGENT

Requérant

A PARENT MEDIA CO. INC.

4500-855 2 St SW

Calgary

ALBERTA

T2P4K7

Agent

BENNETT JONES LLP

4500 BANKERS HALL EAST, 855 - 2ND

STREET S.W., CALGARY, ALBERTA, T2P4K7

DÉTAILS DE LA MARQUE DE COMMERCE

Type de la marque de commerce

Dessin

Représentation visuelle**Revendication de couleur**

La couleur est revendiquée comme caractéristique de la marque de commerce. La lettre « K » est majuscule, la lettre « o » est minuscule et la lettre « L » est majuscule, et toutes ces lettres sont rouges. La lettre « i » est minuscule, la lettre « o » est minuscule et la lettre « e » est minuscule, et toutes ces lettres sont jaunes. La lettre « D » est majuscule, la lettre « d » est minuscule et le rectangle autour des lettres « tv » sont tous bleus. Les lettres « tv » sont minuscules et blanches, et sont entourées d'un carré bleu.

Services**Classe 35**

(1) Promotion des produits de tiers, notamment offre d'information sur les réductions en ligne et services d'achat de bons d'échange, de chèques-cadeaux, de bons de réduction et d'autres réductions pour la promotion et la vente des produits et des services de tiers; services de promotion, notamment promotion des produits de tiers par l'offre de bons de réduction numériques, de rabais et de bons d'échange distribués par voie électronique sur des ordinateurs, des téléphones mobiles et des tablettes; transmission électronique en ligne d'information et de données, notamment transmission de musique, de films, de jeux vidéo informatiques, à l'exception des jeux de hasard, et d'émissions de télévision pour enfants; diffusion audio et transmission de contenu numérique éducatif et de divertissement pour enfants, notamment diffusion en continu de contenu vidéo par Internet comprenant de la musique, des films, des jeux vidéo informatiques, à l'exception des jeux de hasard, et des émissions de télévision pour enfants à des fins éducatives et récréatives; services de transmission par vidéo à la demande; vidéotransmission par Internet, notamment diffusion en continu de contenu audio et vidéo par Internet comprenant de la musique, des films, des jeux vidéo informatiques, à l'exception des jeux de hasard, et des émissions de télévision pour enfants; transmission de contenu vocal, audio et vidéo, d'images, de signaux, de messages et d'information ayant trait à des émissions de

télévision pour enfants; services de divertissement et d'enseignement, notamment distribution d'émissions de télévision et de films éducatifs et récréatifs pour des tiers par transmission numérique sur Internet.

Classe 41

(2) Organisation d'émissions de télévision, de films, de musique et de jeux vidéo récréatifs et éducatifs, à l'exception des jeux de hasard, pour enfants, par Internet.

Numéro de la demande 1,937,482

Date de production 2018-12-20

Langue de la demande Anglais

DÉTAILS DU REQUÉRANT ET DE L'AGENT

Requérant

Skagerak Denmark A/S
Slotspladsen 4
9000 Aalborg
DENMARK

Agent

CLARK WILSON LLP
900 - 885 WEST GEORGIA STREET,
VANCOUVER, BRITISH COLUMBIA, V6C3H1

DÉTAILS DE LA MARQUE DE COMMERCE

SKAGERAK

Type de la marque de commerce

Caractères standard

Produits

Classe 02

(1) Peintures, vernis, laques pour la fabrication de mobilier; produits antirouille et de préservation du bois; colorants sous forme de marqueurs pour la restauration de mobilier et colorants pour la fabrication de peinture; colorants à mordant; résines naturelles à l'état brut; métaux en feuilles et en poudre pour peintres, décorateurs, imprimeurs et artistes; huiles de préservation du bois.

Classe 03

(2) Produits de blanchiment pour la lessive; produits de nettoyage et de polissage tout usage; liquides et poudres à récurer tout usage; abrasifs à usage général; savons, nommément savons pour les soins du corps, savons pour la maison et savons pour la lessive; parfumerie; huiles essentielles, nommément huiles essentielles utilisées comme parfums à lessive, huiles essentielles pour l'aromathérapie et huiles essentielles à usage cosmétique; cosmétiques; lotions capillaires; dentifrices.

Classe 11

(3) Appareils d'éclairage, nommément lampes de bureau, lampes sur pied, lampes de lecture, lampes de table, lampes à l'huile, abat-jour, protège-flammes de lampe, ampoules et lanternes d'éclairage; foyers; fusées éclairantes à acétylène; appareils de cuisson, nommément plaques de cuisson électriques.

Classe 18

(4) Cuir et similicuir; peaux d'animaux, cuirs bruts; malles et bagages; parapluies, parasols et cannes; fouets et articles de sellerie, revêtements en cuir pour mobilier, boîtes et boîtes de rangement en cuir, en carton-cuir ou en similicuir.

Classe 20

(5) Mobilier, miroirs, cadres pour photos; tables, bancs (mobilier), bancs d'extérieur, chaises, transats, fauteuils inclinables, fauteuils, mobilier pour enfants, mobilier de jardin, sofas, tables volantes, tables de salon, commodes, supports de rangement, armoires, tables consoles, repose-pieds, supports à plante, plateaux et bacs décoratifs en bois; coffres, autres qu'en métal, et écrins pour le rangement, contenants, autres qu'en métal, pour le rangement et le transport; paniers,

autres qu'en métal; corbeilles à pain; paniers à linge en tissu et paniers de rangement en tissu à usage domestique; contenants d'emballage en plastique; figurines et objets d'art en bois, en cire, en plâtre ou en plastique; poignées pour portes, armoires et tiroirs, autres qu'en métal; crochets, autres qu'en métal, pour vêtements et tissus; crochets à manteaux autres qu'en métal; crochets, autres qu'en métal, pour vêtements et tissus; rayons de bibliothèque, porte-revues, plaques porte-clés, armoires à clés et boîtes à clés; bibliothèques (mobilier), cintres, tablettes de rangement, oreillers, petits coussins, coussins de siège, coussins, coussins pour le jardin, paillasons en bois, tapis de bain en bois, cadres pour photos; maisons d'oiseaux et nichoirs, ruches.

Classe 21

(6) Ustensiles et contenants pour la maison ou la cuisine, nommément spatules pour la cuisine, râpes pour la cuisine, tamis à usage domestique, spatules à tourner, à savoir ustensiles de cuisine, grattoirs pour marmites et casseroles, blocs de boucher en bois, et contenants de cuisine pour le riz et les pâtes alimentaires; peignes à cheveux; éponges de bain et éponges de nettoyage pour la cuisine; brosses; matériaux pour la brosse; articles de nettoyage, nommément laine d'acier et balais de bouleau; laine d'acier; verre brut ou mi-ouvré (sauf le verre utilisé en construction); verrerie pour boissons et figurines décoratives en verre; articles en porcelaine et articles en terre cuite, nommément grandes tasses, tasses et bols; poubelles; plateaux pour la maison, nommément plateaux de cuisson, ramasse-miettes, ramasse-couverts, plateaux à repas, corbeilles à documents, plateaux de service, plateaux à huile et à vinaigre, plateaux à vin et plateaux pour bougies; porte-blaireaux; contenants de rangement à usage général en plastique, en bois et en porcelaine; contenants isothermes pour boissons; couverts, autres que les couteaux, les fourchettes et les cuillères, nommément vaisselle; sous-verres, autres qu'en papier et autres que le linge de table; tapis de verre, autres qu'en papier et autres que le linge de table, nommément tapis de cuisson en verre et napperons en verre; boîtes à pain; boîtes métalliques pour biscuits; cages à oiseaux, maisons d'oiseaux, supports pour boules de graisse, gants de jardinage, gants de cuisinier, porte-serviettes, barres et anneaux à serviettes, rouleaux à pâtisserie à usage domestique, cruches, éteignoirs, bougeoirs, porte-menus, brosses à ongles, ornements en porcelaine, ouvre-bouteilles (ustensiles de cuisine), salières et poivrières, moulins à sel et à poivre manuels, marmites, tire-bouchons; porte-serviettes de table et ronds de serviette; bassins, nommément bols; coupes à fruits, beurriers, planches à découper de cuisine, planches à déjeuner pour la cuisine, distributeurs de savon, boîtes à savon, contenants à savon, porte-savons, grandes tasses pour brosses à dents et supports à grandes tasses pour brosses à dents, porte-cure-dents, porte-serviettes de cuisine, porte-rouleaux de papier hygiénique, étendoirs à linge, pots à fleurs, cache-pots à fleurs, autres qu'en papier; vases, cuves de lavage, coquetiers; ustensiles de service (ustensiles de cuisine) et cuillères à mélanger (ustensiles de cuisine); jardinières.

Classe 24

(7) Textiles et produits textiles, nommément serviettes de cuisine, serviettes de bain, couvertures pour les jambes et linge de lit; couvre-lits; dessus de table; housses de matelas, tissus d'ameublement, revêtements en tissu pour mobilier, revêtements en plastique pour mobilier, substituts de plastique pour tissus; linge de cuisine et de table, literie, linge de toilette.

Classe 28

(8) Jeux et articles de jeu, nommément jeux de plateau; articles de gymnastique et de sport, nommément jeux de pétanque et de croquet ainsi que bâtons de baseball; décorations pour arbres de Noël; balançoires; pieds d'arbre de Noël, bougeoirs pour arbres de Noël; ornements pour arbres de Noël, sauf les articles d'éclairage et les confiseries.

Services

Classe 35

Publicité des produits et des services de tiers; aide pour la gestion des activités d'entreprise, nommément aide à la gestion des affaires; services d'administration des affaires; promotion des ventes pour des tiers par des cartes d'utilisateur privilégié et des programmes de timbres à échanger; organisation d'expositions à des fins commerciales ou publicitaires concernant divers produits pour des tiers; vente au détail, vente en gros et vente par des réseaux d'information de ce qui suit : outils et instruments à main (manuels), ustensiles de table, armes courtes, ustensiles de service, cuillères à mélanger, appareils d'éclairage, lampes, lampes à l'huile, abat-jour, protège-flammes de lampe, ampoules, lanternes d'éclairage, foyers, braséros, fusées éclairantes, plaques de cuisson, cuir et similicuir, peaux d'animaux, cuirs bruts, malles et bagages, parapluies et parasols, bâtons de marche, fouets et articles de sellerie, revêtements en cuir pour mobilier, boîtes et boîtes de rangement en cuir, en carton-cuir ou en similicuir, mobilier, miroirs, cadres pour photos, tables, bancs, chaises, chaises de bureau, fauteuils inclinables, fauteuils, mobilier pour enfants, mobilier de jardin, sofas, tables volantes, tables de salon, commodes, supports, armoires, tables consoles, repose-pieds, supports à plante, jardinières à fleurs, plateaux, autres qu'en métal, plateaux et bacs en bois, coffres et écrins pour le rangement, contenants, autres qu'en métal, pour le rangement et le transport, paniers, autres qu'en métal, corbeilles à pain, paniers et corbeilles, contenants d'emballage en plastique, figurines et objets d'art en bois, en cire, en plâtre ou en plastique, poignées pour portes, armoires et tiroirs, autres qu'en métal, crochets, autres qu'en métal, pour vêtements et textiles, crochets, autres qu'en métal, pour portants à vêtements, crochets, autres qu'en métal, pour porte-revues, plaques porte-clés, armoires à clés et boîtes à clés, bibliothèques, cintres, tablettes de rangement, oreillers, petits coussins, coussins de siège, coussins, coussins pour le jardin, paillasons en bois, tapis de bain en bois, cadres pour photos, ustensiles et contenants pour la maison ou la cuisine, peignes et éponges, brosses, matériaux pour la brosse, articles de nettoyage, laine d'acier, verre brut ou mi-ouvré (sauf le verre utilisé en construction), verrerie, porcelaine et faïence, poubelles, plateaux pour la maison, plateaux de service, plateaux à huile et à vinaigre, plateaux à vin, plateaux pour bougies, porte-blaireaux, contenants de rangement, contenants isothermes pour boissons, couverts, autres que les couteaux, les fourchettes et les cuillères, sous-verres, autres qu'en papier et autres que le linge de table, tapis de verre, autres qu'en papier et autres que le linge de table, boîtes à pain, jarres à biscuits, cages à oiseaux, maisons d'oiseaux, supports pour boules de graisse, gants de jardinage, gants de cuisinier, porte-serviettes, barres et anneaux à serviettes, rouleaux à pâtisserie à usage domestique, cruches, porte-couteaux, éteignoirs, bougeoirs, porte-menus, brosses à ongles, ornements en porcelaine, ouvre-bouteilles, salières et poivrières, moulins à sel et à poivre manuels, marmites, tire-bouchons, porte-serviettes de table, ronds de serviette de table, bols (bassins), coupes à fruits, beurriers, planches à découper de cuisine, planches à déjeuner pour la cuisine, distributeurs de savon, boîtes à savon, contenants à savon, porte-savons, grandes tasses pour brosses à dents et supports à grandes tasses pour brosses à dents, porte-cure-dents, porte-serviettes de cuisine, porte-rouleaux de papier hygiénique, étendoirs à linge, pots à fleurs, cache-pots à fleurs, autres qu'en papier, bassins (bols), vases, cuves de lavage, coquetiers, textiles et produits textiles, couvre-lits et dessus de table, housses de matelas, tissus d'ameublement, revêtements en tissu pour mobilier, revêtements en plastique pour mobilier, plastique (substitut pour tissus), jeux et articles de jeu, articles de gymnastique et de sport, décorations de Noël, balançoires, pieds d'arbre de Noël, bougeoirs pour arbres de Noël, ornements pour arbres de Noël, sauf les articles d'éclairage et les confiseries; publicité en ligne pour des tiers par un réseau de télématique; distribution d'échantillons.

Numéro de la demande 1,937,813

Date de production 2018-12-21

Langue de la demande Anglais

DÉTAILS DU REQUÉRANT ET DE L'AGENT

Requérant

SaS-Tec GmbH
Volmarstr. 5
D-71706 Markgroningen
GERMANY

Agent

MOFFAT & CO.
P.O. Box 2088, Station D, Ottawa, ONTARIO,
K1P5W3

DÉTAILS DE LA MARQUE DE COMMERCE

SAS-TEC

Type de la marque de commerce

Mot

Produits

Classe 17

(1) Matériaux isolants en plastique pour absorber l'énergie et les chocs; matériaux élastiques en plastique, nommément feuilles de rembourrage pour absorber les chocs; matériaux pour absorber les chocs, nommément matériaux de rembourrage et d'isolation pour absorber les chocs servant à la fabrication de rembourrage de protection contre les chocs, tous les produits susmentionnés servant à la fabrication de protections et de garnitures de protection pour vêtements et combinaisons pour le corps humain.

Classe 28

(2) Protections pour combinaisons de sport, genouillères et coudières, tous les produits susmentionnés servant à protéger les motocyclistes contre les chocs; protections de sport; équipement de protection contre les blessures, nommément protège-bras, épaulières, coudières, genouillères, protège-tibias, protège-hanches, protège-coccyx, plastrons, protège-dos, protège-jointures, protège-poignets et protège-chevilles pour le sport; articles de sport, à savoir équipement de protection pour absorber les chocs, nommément protège-bras, épaulières, coudières, genouillères, protège-tibias, protège-hanches, protège-coccyx, plastrons, protège-dos, protège-jointures, protège-poignets et protège-chevilles pour le sport; protecteurs pour les poignets, nommément protège-poignets; protecteurs pour la colonne vertébrale, nommément protège-dos; contenants et supports pour protections, garnitures et protecteurs pour le sport.

Numéro de la demande 1,937,815

Date de production 2018-12-21

Langue de la demande Anglais

DÉTAILS DU REQUÉRANT ET DE L'AGENT

Requérant

AM Royalties Limited Partnership
2500 - 700 West Georgia Street
Vancouver
BRITISH COLUMBIA
V7Y1B3

Agent

BLAKE, CASSELS & GRAYDON LLP
INTELLECTUAL PROPERTY GROUP, SUITE
4000, COMMERCE COURT WEST, 199 BAY
STREET, TORONTO, ONTARIO, M5L1A9

DÉTAILS DE LA MARQUE DE COMMERCE

Type de la marque de commerce

Dessin

Représentation visuelle



Services

Classe 35

Publicité et promotion des produits et des services de tiers par un programme de récompenses; organisation, exploitation et supervision de programmes incitatifs (vente et promotion).

Numéro de la demande 1,938,079

Date de production 2018-12-24

Langue de la demande Anglais

DÉTAILS DU REQUÉRANT ET DE L'AGENT

Requérant

SomnoMed Limited
Level 3, 20 Clarke Street
Crows Nest, New South Wales 2065
AUSTRALIA

Agent

DEETH WILLIAMS WALL LLP
150 YORK STREET, SUITE 400, TORONTO,
ONTARIO, M5H3S5

DÉTAILS DE LA MARQUE DE COMMERCE

SOMNODENT FUSION

Type de la marque de commerce

Caractères standard

Produits

Classe 10

Appareils chirurgicaux, médicaux, dentaires et vétérinaires pour le diagnostic et le traitement du ronflement, des troubles du sommeil et de l'apnée du sommeil; instruments chirurgicaux, dentaires et vétérinaires ainsi qu'instruments médicaux pour le diagnostic et le traitement du ronflement, des troubles du sommeil et de l'apnée du sommeil; dispositifs oraux, nommément embouts buccaux à usage thérapeutique pour le traitement du ronflement, des troubles du sommeil et de l'apnée du sommeil; dispositifs analytiques à usage médical, nommément dispositifs médicaux pour l'analyse des ondes cérébrales et des modes de respiration, des mouvements mandibulaires, des bruits de ronflement et de l'amplitude du ronflement, tous pour le diagnostic et le traitement du ronflement, des troubles du sommeil et de l'apnée du sommeil; appareils de diagnostic à usage médical, nommément dispositifs médicaux pour la détection quantitative du taux d'oxygène dans le sang, pour la détection d'épisodes d'apnée ou d'hypopnée au moyen de l'index apnées hypopnées (IAH) ou de l'index de désaturation en oxygène (IDO) à l'aide de capteurs buccaux ainsi que pour la mesure de la souplesse des embouts buccaux à usage thérapeutique, tous pour le diagnostic du ronflement, des troubles du sommeil et de l'apnée du sommeil; attelles à usage dentaire et orthodontique; prothèses dentaires; ajustements dentaires, nommément instruments dentaires pour réaliser des empreintes dentaires précises et fiables pour les patients; tenons dentaires; attelles et orthèses mandibulaires comme instruments médicaux pour le traitement du ronflement et de l'apnée du sommeil.

Revendications

Date de priorité de production: 21 décembre 2018, Pays ou Bureau: AUSTRALIE, demande no: 1977372 en liaison avec le même genre de produits

Numéro de la demande 1,938,081

Date de production 2018-12-24

Langue de la demande Anglais

DÉTAILS DU REQUÉRANT ET DE L'AGENT

Requérant

SomnoMed Limited
Level 3, 20 Clarke Street
Crows Nest, New South Wales 2065
AUSTRALIA

Agent

DEETH WILLIAMS WALL LLP
150 YORK STREET, SUITE 400, TORONTO,
ONTARIO, M5H3S5

DÉTAILS DE LA MARQUE DE COMMERCE

SOMNODENT AVANT

Type de la marque de commerce

Caractères standard

Produits

Classe 10

Appareils chirurgicaux, médicaux, dentaires et vétérinaires pour le diagnostic et le traitement du ronflement, des troubles du sommeil et de l'apnée du sommeil; instruments chirurgicaux, dentaires et vétérinaires ainsi qu'instruments médicaux pour le diagnostic et le traitement du ronflement, des troubles du sommeil et de l'apnée du sommeil; dispositifs oraux, nommément embouts buccaux à usage thérapeutique pour le traitement du ronflement, des troubles du sommeil et de l'apnée du sommeil; dispositifs analytiques à usage médical, nommément dispositifs médicaux pour l'analyse des ondes cérébrales et des modes de respiration, des mouvements mandibulaires, des bruits de ronflement et de l'amplitude du ronflement, tous pour le diagnostic et le traitement du ronflement, des troubles du sommeil et de l'apnée du sommeil; appareils de diagnostic à usage médical, nommément dispositifs médicaux pour la détection quantitative du taux d'oxygène dans le sang, pour la détection d'épisodes d'apnée ou d'hypopnée au moyen de l'index apnées hypopnées (IAH) ou de l'index de désaturation en oxygène (IDO) à l'aide de capteurs buccaux ainsi que pour la mesure de la souplesse des embouts buccaux à usage thérapeutique, tous pour le diagnostic du ronflement, des troubles du sommeil et de l'apnée du sommeil; attelles à usage dentaire et orthodontique; prothèses dentaires; ajustements dentaires, nommément instruments dentaires pour réaliser des empreintes dentaires précises et fiables pour les patients; tenons dentaires; attelles et orthèses mandibulaires comme instruments médicaux pour le traitement du ronflement et de l'apnée du sommeil.

Revendications

Date de priorité de production: 21 décembre 2018, Pays ou Bureau: AUSTRALIE, demande no: 1977371 en liaison avec le même genre de produits

Numéro de la demande 1,938,096

Date de production 2018-12-24

Langue de la demande Anglais

DÉTAILS DU REQUÉRANT ET DE L'AGENT

Requérant

Globe Union Industrial Corp.
22, Chien-Kuo Road
Taichung Processing Export Zone
TAIWAN

Agent

MARKS & CLERK
33 Yonge Street, , Suite 300, Toronto,
ONTARIO, M5E1G4

DÉTAILS DE LA MARQUE DE COMMERCE

Type de la marque de commerce

Dessin

Représentation visuelle



**DROP
& LOCK**

Produits

Classe 11

Robinets.

Numéro de la demande 1,938,102**Date de production** 2018-12-24**Langue de la demande** Anglais

DÉTAILS DU REQUÉRANT ET DE L'AGENT

Requérant

VOLKSWAGEN AKTIENGESELLSCHAFT

Berliner Ring 2,
38440Wolfsburg
GERMANY**Agent**

MARKS & CLERK

33 Yonge Street, , Suite 300, Toronto,
ONTARIO, M5E1G4

DÉTAILS DE LA MARQUE DE COMMERCE

MOIA

Type de la marque de commerce

Mot

Produits**Classe 16**

(1) Papier, carton, banderoles d'affichage en carton, étiquettes adhésives en papier, panneaux publicitaires en papier ou en carton, affiches publicitaires en papier, insignes en carton, étiquettes en papier, papier d'emballage, rubans en papier; imprimés, nommément dépliants, brochures, manuels, magazines, articles, critiques et livres; objets d'art et figurines en papier et en carton ainsi que maquettes d'architecte; décorations, nommément reproductions artistiques, images artistiques, reproductions artistiques encadrées, oeuvres d'art encadrées, reproductions d'oeuvres d'art imprimées, affiches; matériel d'art, nommément trousse d'art constituées de crayons de couleur, de pinceaux, de marqueurs, de crayons graphite, de taille-crayons, de gommes à effacer, de blocs à dessin et de pages à colorier, tablettes à dessin, papier couché, nécessaires de peinture d'artisanat; papier filtre; sacs pour l'emballage; articles pour l'emballage, nommément film plastique adhésif pour l'emballage, film d'acétate de cellulose pour l'emballage, sacs en papier et en plastique pour l'emballage, emballages en carton, enveloppes en papier et en plastique pour l'emballage, matériel d'emballage en papier et en carton, papier pour l'emballage et l'empaquetage, films à bulles d'air pour l'emballage; matériel de reliure; photos; articles de papeterie, nommément papeterie, agendas de bureau, reliures, étuis, chemises de classement, étiquettes, organisateurs personnels, crayons, stylos, autocollants, onglets et articles de papeterie pour l'écriture; adhésifs (colles) pour le bureau ou la maison; matériel d'artiste, nommément pinceaux d'artiste, chevalets, moules, palettes, pastels, crayons, stylos, carnets à croquis; pinceaux; machines à écrire, stylos et articles de bureau, sauf le mobilier, nommément calendriers, reliures de bureau, planchettes à pince, colle pour le bureau, perforatrices, machines de lettrage, déchiqueteuses, agrafeuses et machines à sceller pour le bureau; matériel éducatif et pédagogique, sauf les appareils, nommément guides d'utilisation de véhicule imprimés à usage éducatif; matériel d'emballage en plastique, nommément film plastique adhésif pour l'emballage, sacs en plastique pour l'emballage, enveloppes en plastique pour l'emballage; caractères d'imprimerie; clichés d'imprimerie; atlas, calendriers, cartes géographiques; publications imprimées, à savoir livres, livrets, magazines, revues, manuels, brochures, feuillets, dépliants et bulletins d'information; articles publicitaires imprimés et matériel publicitaire imprimé, nommément panneaux publicitaires imprimés en papier et en carton, ainsi que matériel publicitaire imprimé, à

savoir feuillets, dépliants, affiches en carton et reproductions artistiques; photos [imprimées]; chemises de classement, porte-documents; stylos [fournitures de bureau]; stylos à bille et crayons; drapeaux en papier; serviettes de table en papier; papier à photocopie [articles de papeterie]; papier hygiénique; papier d'emballage; encre; cachets en papier, sceaux de papeterie, timbres à cacheter; instruments et matériel de dessin, nommément planches à dessin, pinceaux à dessin, compas à dessin, papier à dessin, blocs à dessin, crayons à dessin, stylos à dessin, rapporteurs d'angle pour le dessin, règles à dessin, équerres à dessin, marqueurs à dessin; matériel de modelage, nommément argiles à modeler et moules.

Classe 18

(2) Peaux d'animaux et cuirs bruts; parapluies et parasols; bâtons de marche; malles (bagages); bagages; sacs, notamment sacs de sport et mallettes; portefeuilles, porte-monnaie; étuis porteclés; articles en cuir et en similicuir, nommément parapluies et parasols, malles (bagages), bagages, sacs, notamment sacs de sport et mallettes, portefeuilles, porte-monnaie, étuis porteclés, sacs à main, sacs de voyage, havresacs; cuir brut ou mi-ouvré; sacs à main; sacs de voyage; havresacs; similicuir; peaux et fourrure; peaux d'animaux; articles de sellerie, fouets et vêtements pour animaux.

Classe 25

(3) Polos, combinaisons-pantalons, chemises, manteaux, vestes, mouchoirs de cou, pantalons tee-shirts; layette [vêtements]; maillots de bain; imperméables; costumes de théâtre, chaussures, chaussures de soccer, chapeaux, casquettes, bas, gants [vêtements], foulards, châles, cravates, gaines, bonnets de douche.

Classe 28

(4) Jeux et articles de jeu, nommément modèles réduits de véhicules, véhicules jouets, modèles réduits d'automobiles, automobiles jouets.

Numéro de la demande 1,938,138

Date de production 2018-12-27

Langue de la demande Anglais

DÉTAILS DU REQUÉRANT ET DE L'AGENT

Requérant

J. MACEDO S/A
Rua Benedito Macedo, 79
Fortaleza, CEARÁ, 60.180-415
BRAZIL

Agent

MLT AIKINS LLP
2100 Livingston Place, 222-3rd Avenue SW,
Calgary, ALBERTA, T2P0B4

DÉTAILS DE LA MARQUE DE COMMERCE

DONA BENTA

Type de la marque de commerce

Mot

Traduction des caractères étrangers

Selon le requérant, la traduction anglaise de la marque est « Ms. Benta ».

Produits

Classe 30

Aliments farineux, nommément pâtes alimentaires farineuses; préparations à gâteaux, préparations à crèmes-desserts et préparations farineuses; ferments, nommément levure, extraits de levure pour les aliments et la consommation humaine, levure en poudre; gâteaux, pain, pâtes alimentaires, crèmes-desserts et biscuits secs; farines de maïs, farines de blé et plats préparés à base de farine; dulce de leche.

Numéro de la demande 1,938,325

Date de production 2018-12-28

Langue de la demande Anglais

DÉTAILS DU REQUÉRANT ET DE L'AGENT

Requérant

COLLECTIVE ARTS LIMITED
207 Burlington St E
Hamilton
ONTARIO
L8L4H2

Agent

OSLER, HOSKIN & HARCOURT LLP
SUITE 6200, P.O. BOX 50, 1 FIRST
CANADIAN PLACE, TORONTO, ONTARIO,
M5X1B8

DÉTAILS DE LA MARQUE DE COMMERCE

HAZY STATE

Type de la marque de commerce

Mot

Produits

Classe 32

Bière; boissons non alcoolisées, nommément eau pétillante et jus de fruits et de légumes pétillants.

Numéro de la demande 1,938,359
Langue de la demande Anglais

Date de production 2018-12-28

DÉTAILS DU REQUÉRANT ET DE L'AGENT

Requérant

SK Primacor Americas LLC
11700 Katy Freeway, Suite 900
Houston, TX 77079
UNITED STATES OF AMERICA

Agent

BORDEN LADNER GERVAIS LLP
1200 WATERFRONT CENTRE, 200
BURRARD STREET, P.O. BOX 48600,
VANCOUVER, BRITISH COLUMBIA, V7X1T2

DÉTAILS DE LA MARQUE DE COMMERCE

PRIMACOR IO

Type de la marque de commerce

Caractères standard

Produits

Classe 01

(1) Produits ionomères, nommément résines synthétiques, artificielles, polymères et acryliques à l'état brut, à savoir résines ionomères, résines ionomères à base d'acrylate/éthylène à l'état brut, résines ionomères à base de méthacrylate/éthylène à l'état brut.

Classe 17

(2) Produits ionomères, nommément résines synthétiques, artificielles, polymères et acryliques mi-ouvrées, à savoir résines ionomères, résines ionomères à base d'acrylate/éthylène mi-ouvrées, résines ionomères à base de méthacrylate/éthylène mi-ouvrées.

Numéro de la demande 1,938,401

Date de production 2018-12-28

Langue de la demande Anglais

DÉTAILS DU REQUÉRANT ET DE L'AGENT

Requérant

RYAN CHUTE GROUP OF COMPANIES INC.
37 Black Rock Lane
Portuguese Cove
NOVA SCOTIA
B3V1J9

Agent

OLLIP P.C.
Gladwin Business Park, 2212 Gladwin
Crescent, Building B, Unit B4, Ottawa,
ONTARIO, K1B5N1

DÉTAILS DE LA MARQUE DE COMMERCE

WIZARD OF SALES

Type de la marque de commerce

Caractères standard

Produits

Classe 09

(1) Livres, nommément livres numériques téléchargeables; publications numériques téléchargeables, nommément livres, articles de revue et périodiques.

Classe 16

(2) Stylos.

(3) Livres; papier à en-tête.

Classe 18

(4) Sacs, nommément sacs de transport tout usage et fourre-tout.

Classe 21

(5) Grandes tasses.

Classe 25

(6) Vêtements tout-aller, vêtements de sport, vestes et chapeaux.

Services

Classe 35

(1) Services de marketing, nommément organisation et tenue de campagnes publicitaires pour les produits et services de tiers, évaluation de marchés pour les produits et services existants de tiers, services de consultation dans les domaines de la gestion des affaires, de la motivation des employés et de l'amélioration des résultats de vente.

Classe 41

(2) Services de formation dans les domaines des techniques et des stratégies de vente et de l'utilisation efficace du charisme, de la persuasion et de la négociation pour améliorer les résultats de vente. .

(3) Publication en ligne de livres, de revues et d'articles de revue électroniques.

Numéro de la demande 1,938,458

Date de production 2018-12-28

Langue de la demande Anglais

DÉTAILS DU REQUÉRANT ET DE L'AGENT

Requérant

Mindfulness Without Borders, Inc., a non-profit corporation
17 Tara Hill Rd
Tiburon, CA 94920
UNITED STATES OF AMERICA

Agent

YURI CHUMAK
c/o Dickinson Wright LLP, 199 Bay Street,
Suite 2200, Toronto, ONTARIO, M5L1G4

DÉTAILS DE LA MARQUE DE COMMERCE

MINDFULNESS WITHOUT BORDERS

Type de la marque de commerce

Caractères standard

Produits

Classe 09

(1) Publications électroniques dans les domaines des exercices de pleine conscience, de l'apprentissage socio-émotionnel, de la pleine conscience et de la méditation, de l'intelligence émotionnelle, des compétences en communication, des compétences en écoute, des compétences en résolution de conflits, des habiletés fondamentales, des compétences en leadership ainsi que du développement personnel et du perfectionnement professionnel; matériel numérique, nommément enregistrements audio et vidéo présentant des méditations guidées et de la musique pour utilisation avec des exercices de pleine conscience.

Classe 16

(2) Publications éducatives, nommément guides de l'animateur et cahiers du participant dans les domaines des exercices de pleine conscience, de l'apprentissage socio-émotionnel, de la pleine conscience et de la méditation, de l'intelligence émotionnelle, des compétences en communication, des compétences en écoute, des compétences en résolution de conflits, des habiletés fondamentales, des compétences en leadership ainsi que du développement personnel et du perfectionnement professionnel; imprimés, nommément certificats, cartes de conversation et affiches de motivation.

Services

Classe 41

Services de recherche en éducation; services éducatifs, nommément offre de programmes et de formation en classe et sur le Web pour l'agrément d'animateurs concernant les exercices de pleine conscience, l'apprentissage socio-émotionnel, la pleine conscience et la méditation, l'intelligence émotionnelle, les compétences en communication, les compétences en écoute, les compétences en résolution de conflits, les habiletés fondamentales et les compétences en leadership ainsi qu'offre de formation continue pour animateurs; organisation et aide ayant trait à des ateliers, à des cours de formation et à des programmes de formation visant l'agrément pour le développement personnel et le perfectionnement professionnel; tenue d'ateliers, de cours, de conférences et de formation d'animateurs pour le développement personnel et le perfectionnement

professionnel concernant les exercices de pleine conscience, l'apprentissage socio-émotionnel, la pleine conscience et la méditation, l'intelligence émotionnelle, les compétences en communication, les compétences en écoute, les compétences en résolution de conflits, les habiletés fondamentales et les compétences en leadership; formation en pleine conscience et en méditation; offre de cours d'enseignement intermédiaire, secondaire, collégial, universitaire et postuniversitaire dans les domaines des exercices de pleine conscience, de l'apprentissage socio-émotionnel, de la pleine conscience et de la méditation, de l'intelligence émotionnelle, des compétences en communication, des compétences en écoute, des compétences en résolution de conflits, des habiletés fondamentales et des compétences en leadership; offre de cours aux entreprises et au personnel en soins de santé dans les domaines des exercices de pleine conscience, de l'apprentissage socio-émotionnel, de la pleine conscience et de la méditation, de l'intelligence émotionnelle, des compétences en communication, des compétences en écoute, des compétences en résolution de conflits, des habiletés fondamentales et des compétences en leadership; offre d'information en ligne, à savoir de cours, d'ateliers, de programmes de formation, de formation, d'information, de méditations guidées ainsi que de présentations audio et vidéo en ligne dans les domaines des exercices de pleine conscience, de l'apprentissage socio-émotionnel, de la pleine conscience et de la méditation, de l'intelligence émotionnelle, des compétences en communication, des compétences en écoute, des compétences en résolution de conflits, des habiletés fondamentales, des compétences en leadership ainsi que du développement personnel et du perfectionnement professionnel au moyen d'un site Web et des médias sociaux.

Numéro de la demande 1,938,599

Date de production 2018-12-31

Langue de la demande Anglais

DÉTAILS DU REQUÉRANT

Requérant

QSM Quality Services Management Inc.

148 Yale Avenue

Winnipeg

MANITOBA

R3M0L7

DÉTAILS DE LA MARQUE DE COMMERCE

DirectorPrep.com

Type de la marque de commerce

Mot

Services

Classe 41

Offre de formation et de cours de développement des compétences en gestion de conseil d'administration aux membres d'un conseil d'administration à partir d'un site Web.

Numéro de la demande 1,938,601

Date de production 2018-12-31

Langue de la demande Anglais

DÉTAILS DU REQUÉRANT

Requérant

QSM Quality Services Management Inc.

148 Yale Avenue

Winnipeg

MANITOBA

R3M0L7

DÉTAILS DE LA MARQUE DE COMMERCE

The Savvy Director

Type de la marque de commerce

Mot

Services

Classe 41

Offre de formation et développement des compétences ayant trait à la gouvernance de conseils d'administration pour les membres de conseils d'administration, à partir d'un blogue.

Numéro de la demande 1,938,668

Date de production 2019-01-02

Langue de la demande Anglais

DÉTAILS DU REQUÉRANT ET DE L'AGENT

Requérant

Backcountry.com, LLC
1678 Redstone Center Dr
Park City, UT 84098
UNITED STATES OF AMERICA

Agent

CLARK WILSON LLP
900 - 885 WEST GEORGIA STREET,
VANCOUVER, BRITISH COLUMBIA, V6C3H1

DÉTAILS DE LA MARQUE DE COMMERCE

Type de la marque de commerce

Dessin

Représentation visuelle



Produits

Classe 20

(1) Mobilier de camping pour autocaravanes; matelas de sol; coussins; traversins; canapés; matelas pneumatiques (à usage autre que médical); matelas; mâts de tente autres qu'en métal; matelas de sieste; matelas pour le camping; matelas gonflables pour le camping; chaises de camping et tables de camping; coussins gonflables, à usage autre que médical; matelas pneumatiques de camping; matelas gonflables flottants; anneaux pour tentes et piquets de tente autres qu'en métal. .

Classe 22

(2) Bâches; baldaquins; cordes; cordes, autres qu'en métal; cordes d'escalade; cordes d'alpinisme; cordes pour tentes; tentes; tentes pour l'alpinisme ou le camping; doubles-toits pour tentes; auvents pour tentes; toiles de protection; tentes pour véhicules; cordes à linge; cordons pour la suspension de cadres.

Classe 24

(3) Sacs de couchage; housses pour sacs de couchage.

Classe 26

(4) Bossettes en plastique pour tentes.

Numéro de la demande 1,938,698

Date de production 2019-01-02

Langue de la demande Anglais

DÉTAILS DU REQUÉRANT ET DE L'AGENT

Requérant

KIRIN HOLDINGS KABUSHIKI KAISHA (also trading as Kirin Holdings Company, Limited)
10-2, Nakano 4-Chome
Nakano-Ku, Tokyo
JAPAN

Agent

MARKS & CLERK
180 Kent Street, Suite 1900, Ottawa,
ONTARIO, K1P0B6

DÉTAILS DE LA MARQUE DE COMMERCE

Type de la marque de commerce

Dessin

Représentation visuelle



Produits

Classe 05

Préparations pharmaceutiques antiépileptiques; préparations pharmaceutiques antifibrotiques; préparations pharmaceutiques antivirales; préparations et substances pharmaceutiques pour le traitement du diabète; préparations et substances pharmaceutiques pour le traitement des maladies gastro-intestinales; préparations pharmaceutiques pour le traitement de l'hypertension; préparations pharmaceutiques pour le traitement des maladies gastro-intestinales, du cancer, des infections cutanées bactériennes; vaccins pour les humains; préparations pharmaceutiques vétérinaires pour le traitement des carences en vitamines, infections intestinales bactériennes; vaccins pour les animaux; préparations pharmaceutiques pour le traitement de la grippe, du rhume, des troubles physiques et de la fatigue; préparations pharmaceutiques pour maintenir l'équilibre de la flore cutanée et améliorer le fonctionnement de la barrière cutanée; préparations pharmaceutiques pour le traitement de l'anémie; préparations pharmaceutiques pour le traitement de la leucopénie; préparations pharmaceutiques pour la mobilisation de cellules progénitrices de sang périphérique; préparations pharmaceutiques pour le traitement de l'hyperphosphatémie; préparations pharmaceutiques pour le traitement de l'hyperparathyroïdisme; préparations

pharmaceutiques pour le traitement du cancer; préparations pharmaceutiques pour le traitement de la leucémie; préparations pharmaceutiques pour le traitement de la grippe; préparations pharmaceutiques pour le traitement du VIH; préparations pharmaceutiques pour le traitement du syndrome myélodysplasique; préparations pharmaceutiques pour le traitement des infections par l'hépatite; préparations pharmaceutiques pour le traitement de l'hépatite auto-immune; préparations pharmaceutiques pour le traitement préparatoire à une greffe de cellules souches hématopoïétiques; préparations pharmaceutiques pour le traitement de l'hypophosphatémie; préparations pharmaceutiques pour diminuer la perte d'efficacité dans le cadre de la maladie de Parkinson; cellules souches à usage médical; milieux de culture bactériologique à usage médical et vétérinaire; milieux de culture cellulaire pour utilisation en laboratoire médical et vétérinaire; milieux de culture cellulaire pour utilisation en laboratoire médical; papier réactif à usage médical; gaze pour pansements; capsules vides pour produits pharmaceutiques; coton hydrophile; pansements adhésifs; bandages pour pansements; farine lactée pour bébés; antioxydants pour utilisation comme suppléments alimentaires; suppléments alimentaires, en l'occurrence barres protéinées prêtes à manger; préparations pour suppléments alimentaires en boisson pour la santé et le bien-être en général; suppléments alimentaires composés d'acides aminés; suppléments alimentaires composés de minéraux; suppléments alimentaires composés de vitamines; suppléments alimentaires composés principalement de fer; suppléments alimentaires pour le contrôle du poids; suppléments alimentaires pour la régulation du cholestérol; suppléments alimentaires pour la santé et le bien-être en général; suppléments alimentaires, en l'occurrence oligosaccharides; suppléments alimentaires, en l'occurrence extraits de houblon pour la santé et le bien-être en général; suppléments alimentaires, en l'occurrence extraits de houblon mûri pour la santé et le bien-être en général; suppléments alimentaires, en l'occurrence extraits de houblon pour réduire le taux de cholestérol; suppléments alimentaires, en l'occurrence extraits de houblon mûri pour réduire le taux de cholestérol; suppléments alimentaires, en l'occurrence extraits de houblon pour réduire l'adiposité; suppléments alimentaires, en l'occurrence extraits de houblon mûri pour réduire l'adiposité; suppléments alimentaires, en l'occurrence extraits de houblon pour le maintien des fonctions cognitives; suppléments alimentaires, en l'occurrence extraits de houblon mûri pour le maintien des fonctions cognitives; suppléments alimentaires, en l'occurrence bactéries lactiques; boissons à base de jus de fruits pour diabétiques à usage médical; boissons d'équilibration électrolytique à usage médical; boissons de lait malté pour personnes handicapées; boissons médicamenteuses, à savoir suppléments alimentaires pour la détoxification du côlon; boissons médicamenteuses, à savoir suppléments alimentaires pour la détoxification du foie; sucre hypocalorique à usage médical; substances diététiques composées de vitamines, de minéraux, d'acides aminés et d'oligo-éléments; substances diététiques, en l'occurrence oligosaccharides; substances diététiques, en l'occurrence extraits de houblon à usage médical pour la prévention et le traitement de la carence en fer et de l'anémie chez les humains; substances diététiques, en l'occurrence extraits de houblon mûri à usage médical pour la prévention et le traitement de la carence en fer et de l'anémie chez les humains; substances diététiques, en l'occurrence extraits de houblon pour réduire l'adiposité; substances diététiques, en l'occurrence extraits de houblon mûri pour réduire l'adiposité; substances diététiques, en l'occurrence extraits de houblon pour le maintien des fonctions cognitives; substances diététiques, en l'occurrence extraits de houblon mûri pour le maintien des fonctions cognitives; substances diététiques, en l'occurrence bactéries lactiques; boissons pour bébés à usage médical; aliments pour bébés; suppléments alimentaires de glucose pour animaux; suppléments à base de plantes et alimentaires pour stimuler la production de lait des animaux en lactation; suppléments alimentaires de lin pour animaux; suppléments alimentaires minéraux pour animaux; suppléments alimentaires de levure pour animaux; suppléments alimentaires à base d'oligosaccharides pour animaux; suppléments alimentaires à base d'extraits de houblon pour animaux contenant du

cannabis à usage médicinal; suppléments alimentaires à base d'extraits de houblon mûri pour animaux contenant du cannabis à usage médicinal; suppléments alimentaires à base d'extraits de houblon pour animaux pour la prévention et le traitement de la carence en fer et de l'anémie chez les animaux; suppléments alimentaires à base d'extraits de houblon mûri pour animaux pour la prévention et le traitement de la carence en fer et de l'anémie chez les animaux; suppléments alimentaires à base d'extraits de houblon pour animaux pour réduire l'adiposité; suppléments alimentaires à base d'extraits de houblon mûri pour animaux pour réduire l'adiposité; suppléments alimentaires à base d'extraits de houblon pour animaux pour le maintien des fonctions cognitives; suppléments alimentaires à base d'extraits de houblon mûri pour animaux pour le maintien des fonctions cognitives; suppléments alimentaires à base de bactéries lactiques pour animaux.

Numéro de la demande 1,938,767
Langue de la demande Anglais

Date de production 2019-01-02

DÉTAILS DU REQUÉRANT ET DE L'AGENT

Requérant

Thermal Solutions Manufacturing, Inc.
15 Century Boulevard
Suite 102
Nashville, TN 37214
UNITED STATES OF AMERICA

Agent

GOWLING WLG (CANADA) LLP
550 BARRARD STREET, SUITE 2300,
VANCOUVER, BRITISH COLUMBIA, V6C2B5

DÉTAILS DE LA MARQUE DE COMMERCE

THERMAL PRISM

Type de la marque de commerce
Mot

Produits

Classe 07

Appareils de dispersion de la chaleur, nommément échangeurs de chaleur, radiateurs, refroidisseurs d'huile et refroidisseurs d'air par évaporation, à savoir pièces pour la machinerie commerciale et de l'industrie lourde, nommément machines de fracturation hydraulique, d'extraction et d'exploitation minière.

Revendications

Date de priorité de production: 05 juillet 2018, Pays ou Bureau: ÉTATS-UNIS D'AMÉRIQUE, demande no: 88/027,006 en liaison avec le même genre de produits

Numéro de la demande 1,938,831

Date de production 2019-01-03

Langue de la demande Anglais

DÉTAILS DU REQUÉRANT ET DE L'AGENT

Requérant

SYLENTIS, S.A.U., Sociedad Anónima
Unipersonal, Joint stock company
Plaza del Descubridor Diego de Ordás, 3-5^o
E-28003 Madrid
SPAIN

Agent

ROBIC
630, boul. René-Lévesque Ouest, 20e étage,
Montréal, QUEBEC, H3B1S6

DÉTAILS DE LA MARQUE DE COMMERCE

DRINZYA

Type de la marque de commerce

Mot

Produits

Classe 05

Préparations pharmaceutiques pour le traitement des maladies et des troubles oculaires; préparations pharmaceutiques pour la prévention et le traitement des troubles ou des maladies oculaires; préparations pharmaceutiques pour le traitement de la kératoconjonctivite sèche; préparations pharmaceutiques pour la prévention de la kératoconjonctivite sèche; collyre; préparations ophtalmiques; solutions, crèmes et gels médicamenteux pour les yeux pour la prévention et le traitement de la sécheresse, de l'inflammation, de l'irritation, de la douleur et des malaises oculaires; gouttes médicamenteuses pour les yeux pour la prévention et le traitement de la sécheresse, de l'inflammation, de l'irritation, de la douleur et des malaises oculaires; lotions médicamenteuses pour les yeux pour la prévention et le traitement de la sécheresse, de l'inflammation, de l'irritation, de la douleur et des malaises oculaires; produits médicamenteux en vaporisateur pour les yeux pour la prévention et le traitement de la sécheresse, de l'inflammation, de l'irritation, de la douleur et des malaises oculaires; onguents médicamenteux pour les yeux pour la prévention et le traitement de la sécheresse, de l'inflammation, de l'irritation, de la douleur et des malaises oculaires.

Revendications

Date de priorité de production: 05 juillet 2018, Pays ou Bureau: EUIPO (UE), demande no: 17927395 en liaison avec le même genre de produits

Numéro de la demande 1,938,832

Date de production 2019-01-03

Langue de la demande Anglais

DÉTAILS DU REQUÉRANT ET DE L'AGENT

Requérant

SYLENTIS, S.A.U., Sociedad Anónima
Unipersonal, Joint stock company
Plaza del Descubridor Diego de Ordás, 3-5^o
E-28003 Madrid
SPAIN

Agent

ROBIC
630, boul. René-Lévesque Ouest, 20e étage,
Montréal, QUEBEC, H3B1S6

DÉTAILS DE LA MARQUE DE COMMERCE

ECIFYE

Type de la marque de commerce

Mot

Produits

Classe 05

Préparations pharmaceutiques pour le traitement des maladies et des troubles oculaires; préparations pharmaceutiques pour la prévention et le traitement des troubles ou des maladies oculaires; préparations pharmaceutiques pour le traitement de la kératoconjonctivite sèche; préparations pharmaceutiques pour la prévention de la kératoconjonctivite sèche; collyre; préparations ophtalmiques; solutions, crèmes et gels médicamenteux pour les yeux pour la prévention et le traitement de la sécheresse, de l'inflammation, de l'irritation, de la douleur et des malaises oculaires; gouttes médicamenteuses pour les yeux pour la prévention et le traitement de la sécheresse, de l'inflammation, de l'irritation, de la douleur et des malaises oculaires; lotions médicamenteuses pour les yeux pour la prévention et le traitement de la sécheresse, de l'inflammation, de l'irritation, de la douleur et des malaises oculaires; produits médicamenteux en vaporisateur pour les yeux pour la prévention et le traitement de la sécheresse, de l'inflammation, de l'irritation, de la douleur et des malaises oculaires; onguents médicamenteux pour les yeux pour la prévention et le traitement de la sécheresse, de l'inflammation, de l'irritation, de la douleur et des malaises oculaires.

Revendications

Date de priorité de production: 05 juillet 2018, Pays ou Bureau: EUIPO (UE), demande no: 17927396 en liaison avec le même genre de produits

Numéro de la demande 1,938,834

Date de production 2019-01-03

Langue de la demande Anglais

DÉTAILS DU REQUÉRANT ET DE L'AGENT

Requérant

Sunita Padda
255 East 1st Avenue
Vancouver
BRITISH COLUMBIA
V5T1A7

Agent

ALEXANDER HOLBURN BEAUDIN + LANG
LLP
P.O. BOX 10057, 2700 - 700 WEST GEORGIA
STREET, VANCOUVER, BRITISH
COLUMBIA, V7Y1B8

DÉTAILS DE LA MARQUE DE COMMERCE

MANNERS AND CO.

Type de la marque de commerce

Mot

Désistement

Le droit à l'emploi exclusif du mot MANNERS en dehors de la marque de commerce n'est pas accordé.

Produits

Classe 08

(1) Ustensiles de table.

Classe 16

(2) Articles de papeterie pour l'écriture, livres pour enfants, cartes de conversation conçues pour encourager les discussions et la communication entre les personnes.

Classe 21

(3) Napperons de silicone.

Classe 24

(4) Nappes en tissu, serviettes de table en tissu.

Services

Classe 41

Enseignement de l'étiquette aux gens d'affaires, enseignement de l'étiquette à table et en société aux enfants et aux adultes.

Numéro de la demande 1,938,850

Date de production 2019-01-03

Langue de la demande Anglais

DÉTAILS DU REQUÉRANT ET DE L'AGENT

Requérant

Lea Brand S.r.L.
Via Duca D'Aosta n.81
1-80045
Pompei (NA)
ITALY

Agent

GOWLING WLG (CANADA) LLP
SUITE 2600, 160 ELGIN STREET, OTTAWA,
ONTARIO, K1P1C3

DÉTAILS DE LA MARQUE DE COMMERCE

ELPLAYER

Type de la marque de commerce

Mot

Traduction des caractères étrangers

Selon le requérant, la traduction anglaise du mot espagnol EL est THE. .

Produits

Classe 09

(1) Articles de lunetterie en tous genres, et pièces connexes, nommément lunettes de soleil, lunettes, lunettes de protection pour le sport et l'exercice; verres pour lunettes, montures pour lunettes, plaquettes d'arcades pour lunettes, étuis pour articles de lunetterie; casques de hockey.

Classe 14

(2) Montres, chronographes de sport pour utilisation comme instruments d'horlogerie, montres chronomètres.

Classe 18

(3) Sacs tout-aller; sacs à main; bagages de voyage; sacs de plage; sac banane; havresacs; sacs à main en cuir; maroquinerie, nommément porte-cartes; articles en cuir, nommément mallettes; porte-cartes de crédit en cuir; portefeuilles; étuis à cartes de crédit en cuir; étuis porte-clés en cuir et en peaux; bagages, nommément malles; valises; valises à roulettes; sacs à cosmétiques vendus vides; sacs de sport; valises sur roulettes; sacs d'école; housses à vêtements de voyage; sacs à chaussures de voyage; sacs à couches; sacs à dos; malles de voyage; sacs à provisions en toile et sacs de voyage; mallettes d'affaires; sacoches; mallettes de toilette vides; cuirs bruts et autres cuirs ouvrés ou mi-ouvrés; bandoulières en cuir; parapluies; lanières de fouet en cuir; articles de sellerie; sacs de sport; sacs à dos; sacs polochons; sacoches de messenger; fourre-tout; sacs de sport; pochettes à cordon coulissant; sacoches de ceinture; sacs à compartiments; malles (bagages) et valises; parapluies; sacs à bandoulière; accessoires, nommément cuir et similicuir; sangles en cuir.

Classe 25

(4) Vêtements athlétiques, vêtements sport; vêtements de gymnastique; costumes; robes de chambre; bérets; sous-vêtements; bretelles; maillots; bas; chaussettes; culottes; caleçons de bain; chemises; maillots de sport; chapeaux; manteaux; vestes matelassées; collants; étoles; couvre-

chefs, nommément chapeaux, casquettes, pare-soleil, bandeaux et fichus; costumes de bain; vêtements de plage; cravates; bonnets de bain; écharpes; vestes; gilets de pêche; foulards, nommément cache-nez, jupes; tabliers; gants; gants de ski; pantalons, nommément leggings; maillots; bonneterie; chandails; pantalons; mules; parkas; fourrures, nommément manteaux, chapeaux, vestes, étoles, mantes et manchons; pyjamas; jambières; écharpes; châles; pardessus; tee-shirts; couvre-chefs, nommément visières; peignoirs de bain et de plage; vêtements pour hommes, nommément chemises, vestes, pantalons, shorts et costumes; vêtements imperméables, nommément manteaux, vestes et bottes; vêtements pour enfants; vêtements de détente; vêtements de danse; vêtements pour le ski; vêtements pour femmes, nommément chemises, pantalons, robes; chaussettes pour hommes; chaussettes de sport; débardeurs; vêtements pour enfants; poignets d'appoint; bandeaux absorbant la transpiration; bandeaux, chandails molletonnés; fichus; scarves; cagoules; blousons d'entraînement; vestes en tissu polaire; vestes sport; blousons; gilets; vestes sans manches; tenues d'entraînement; jeans en denim; kimonos; gilets de corps pour la course; hauts matelassés pour le sport; maillots de football; hauts de survêtement; jaquettes; combinaisons de surf; shorts d'entraînement; shorts matelassés pour le sport; pantalons molletonnés; cache-oreilles; noeuds papillon; cache-maillots; polos; contreforts pour chaussures, en l'occurrence bout renfort pour chaussures; combinaisons-pantalons; vestons sport; cordons de serrage pour kimonos (datejime); costumes de course à pied; ensembles de jogging; habits de neige; coordonnés; ceintures; ceintures porte-monnaie; articles chaussants, sandales; sandales de bain; chaussures; chaussons de gymnastique; chaussures de soccer; chaussures d'entraînement; bottes de ski; chaussures de plage; bottes; chaussures de football; crampons pour chaussures de football; semelles pour articles chaussants; sabots; couvre-chaussures; articles chaussants de sport, chaussures, souliers de soccer, chaussures à crampons, vêtements, nommément pantalons, shorts, chemises, tee-shirts, pulls, chandails molletonnés, pantalons molletonnés, vestes, chaussettes, jerseys; chaussures de football américain; crampons pour chaussures de sport; articles vestimentaires, nommément chandails, pantalons, shorts, tee-shirts, chemises, chandails molletonnés, chandails molletonnés à capuchon, capuchons, pantalons molletonnés, gilets, débardeurs, survêtements, vestes, anoraks, manteaux, sous-vêtements, ceintures, soutiens-gorge de sport, chaussettes, serre-poignets, bandeaux, chapeaux, casquettes, visières, bandeaux absorbant la transpiration, pull-overs, jupes, robes, foulards, gants; uniformes de sport; collants de sport.

Classe 28

(5) Ballons de soccer, ballons pour le soccer, le rugby et le football, protections de sport, nommément protège-tibias, genouillères et coudières; équipement de sport, nommément ballons de soccer, protège-tibias, protections pour jouer au soccer; sacs spécialement conçus pour transporter de l'équipement de sport ainsi que des balles et des ballons de sport; articles de sport, nommément patins à glace, balles et ballons de sport, bâtons, bâtons de hockey, manches de bâtons de hockey, palettes de bâton de hockey, couvre-bâtons de golf; gants de sport pour le baseball et le softball, gants de baseball, de softball, de golf, de hockey, de soccer, de football et de vélo; protections pour le football, le soccer et le hockey; uniformes de protection pour le hockey, nommément maillots pour le bas du corps avec couches protectrices intégrées; équipement d'exercice, nommément ceintures de plomb; poids d'exercice et d'entraînement; vêtements pour le sport, nommément shorts rembourrés, pantalons rembourrés, chandails rembourrés, manchons de contention aux coudes rembourrés; manchons de contention pour le sport; manchons de contention aux coudes rembourrés vendus comme éléments constitutifs de vêtements de sport, nommément de maillots ou d'uniformes.

Services

Classe 35

Offre d'aide pour la gestion d'entreprises franchisées; offre d'un marché en ligne pour les acheteurs et les vendeurs de produits et de services; vente au détail et vente en gros de marchandises dans le domaine des vêtements, des articles chaussants, et des accessoires connexes, de la parfumerie, des cosmétiques, des lunettes, des bijoux, horloges et des montres, des sacs, des parapluies, des articles et de l'équipement de gymnastique et de sport, des balles et des ballons, des jeux, des jouets, des cartes à jouer; offre de points de vente au détail, de magasins de vente en gros, de services de commandes par catalogue dans le domaine des vêtements, des articles chaussants, de la parfumerie, des cosmétiques, des lunettes, des bijoux, des horloges et des montres, des sacs, des parapluies, des articles et de l'équipement de gymnastique et de sport, des balles et des ballons, des jeux, des jouets, des cartes à jouer, au moyen de sites Web et par des émissions de téléachat; vente au détail et vente en gros de vêtements, d'articles chaussants, et d'accessoires connexes, de parfumerie, de cosmétiques, de lunettes, de bijoux, d'horloges et de montres, de sacs, de parapluies, d'articles et d'équipement de gymnastique et de sport, de balles et de ballons, de jeux, de jouets, de cartes à jouer, d'appareils électroniques, de téléphones, de montres intelligentes, et d'habillements connexes; décoration de vitrines; services d'importation et d'exportation; organisation de salons commerciaux à des fins commerciales ou publicitaires, nommément organisation et réalisation de foires de camping et d'expositions commerciales; offre d'aide à l'administration des affaires pour l'exploitation de franchises.

Numéro de la demande 1,938,916

Date de production 2019-01-03

Langue de la demande Anglais

DÉTAILS DU REQUÉRANT ET DE L'AGENT

Requérant

Canada Royal Milk ULC
1680 Venture Drive
Kingston
ONTARIO
K7P0E9

Agent

BENNETT JONES LLP
4500 BANKERS HALL EAST, 855 - 2ND
STREET S.W., CALGARY, ALBERTA, T2P4K7

DÉTAILS DE LA MARQUE DE COMMERCE

Type de la marque de commerce

Dessin

Représentation visuelle

The logo for 'Cadeture' features the word 'Cadeture' in a serif font. A stylized leaf is positioned above the letter 'e', with its stem extending upwards and to the left.

Produits

Classe 05

(1) Préparations pour nourrissons; poudre de lait pour nourrissons; poudre lactée pour nourrissons; aliments pour nourrissons; suppléments nutritifs pour la santé et le bien-être en général; suppléments alimentaires protéinés (caséine); suppléments alimentaires protéinés en poudre; préparations vitaminiques; couches pour nourrissons; fibres alimentaires pour favoriser la digestion.

Classe 29

(2) Lait; poudre de lait; produits laitiers; graisses et huiles alimentaires; nids d'hirondelle; noix transformées, notamment noix grillées, noix blanchies, noix cuites et noix aromatisées; lait de soya; yogourt; lait de chèvre; yogourt de chèvre.

Services

Classe 35

Distribution de feuillets publicitaires; démonstration de vente pour des tiers; services de publicité pour des tiers; démonstration de vente par Internet pour la vente au détail de préparations pour nourrissons, de poudre de lait pour nourrissons, de poudre lactée pour nourrissons, d'aliments pour nourrissons, de suppléments nutritifs pour la santé et le bien-être en général, de suppléments alimentaires protéinés en poudre, de couches pour nourrissons, de suppléments alimentaires protéinés (caséine), de préparations vitaminiques, de fibres alimentaires pour favoriser la digestion, de lait, de poudre de lait, de produits laitiers, de graisses et d'huiles alimentaires, de nids d'hirondelle, de noix grillées, de lait de soya, de yogourt, de lait de chèvre, de yogourt de chèvre; offre de renseignements commerciaux par un site Web; promotion de la vente de produits et de services de tiers par un magasin de détail en ligne de produits nutritionnels, d'aliments pour

nourrissons, de lait et de produits laitiers ainsi que de suppléments alimentaires pour la santé et le bien-être en général; offre d'un marché en ligne pour les acheteurs et les vendeurs de produits et de services; offre de conseils et d'information ayant trait à la gestion des affaires commerciales.

Numéro de la demande 1,939,011

Date de production 2019-01-04

Langue de la demande Anglais

DÉTAILS DU REQUÉRANT ET DE L'AGENT

Requérant

PricewaterhouseCoopers LLP
18 York Street,
Suite 2600,
Toronto
ONTARIO
M5J0B2

Agent

MCMILLAN LLP
BROOKFIELD PLACE, SUITE 4400, BAY
WELLINGTON TOWER, 181 BAY STREET,
TORONTO, ONTARIO, M5J2T3

DÉTAILS DE LA MARQUE DE COMMERCE

Type de la marque de commerce

Dessin

Représentation visuelle



Revendication de couleur

La couleur est revendiquée comme caractéristique de la marque de commerce. Les mots « Your Brain on » sont bleus. Le mot « Safety » ainsi que les dessins de tête et de parapluie sont turquoise.

Produits

Classe 09

(1) Publications électroniques téléchargeables, en l'occurrence articles de presse, livres, livrets, brochures, revues, magazines, manuels, bulletins d'information, journaux, dépliants et périodiques dans les domaines de l'apprentissage, de l'apprentissage personnel, de l'apprentissage d'entreprise, du coaching, de la formation, de la gestion, de la gestion des affaires, des compétences en supervision et des compétences interpersonnelles, du leadership, du comportement organisationnel et de la formation professionnelle, nommément concernant la sécurité, les mesures de sécurité, les stratégies de sécurité, les procédures de sécurité, la sensibilisation en matière de sécurité, les comportements sécuritaires, le développement des compétences en matière de sécurité et la formation en sécurité.

Classe 16

(2) Imprimés, nommément articles de presse, livres, livrets, brochures, revues, magazines, manuels, bulletins d'information, journaux, dépliants et périodiques dans les domaines de l'apprentissage, de l'apprentissage personnel, de l'apprentissage d'entreprise, du coaching, de la formation, de la gestion, de la gestion des affaires, des compétences en supervision et des compétences interpersonnelles, du leadership, du comportement organisationnel et de la

formation professionnelle, notamment concernant la sécurité, les mesures de sécurité, les stratégies de sécurité, les procédures de sécurité, la sensibilisation en matière de sécurité, les comportements sécuritaires, le développement des compétences en matière de sécurité et la formation en sécurité.

Services

Classe 35

(1) Consultation en gestion des affaires.

Classe 41

(2) Offre de publications électroniques non téléchargeables, notamment d'articles de presse, de livres, de livrets, de brochures, de revues, de magazines, de manuels, de bulletins d'information, de journaux, de dépliants et de périodiques dans les domaines de l'apprentissage, de l'apprentissage personnel, de l'apprentissage d'entreprise, du coaching, de la formation, de la gestion, de la gestion des affaires, des compétences en supervision et des compétences interpersonnelles, du leadership, du comportement organisationnel et de la formation professionnelle, notamment concernant la sécurité, les mesures de sécurité, les stratégies de sécurité, les procédures de sécurité, la sensibilisation en matière de sécurité, les comportements sécuritaires, le développement des compétences en matière de sécurité et la formation en sécurité par un site Web; formation dans les domaines de la sécurité personnelle et au travail, notamment des techniques, des stratégies, des procédés, de l'attention, du comportement et du développement des compétences ayant tous trait à la sécurité personnelle et au travail.

Classe 45

(3) Consultation dans le domaine de la sécurité au travail.

Numéro de la demande 1,939,064**Date de production** 2019-01-04**Langue de la demande** Anglais

DÉTAILS DU REQUÉRANT ET DE L'AGENT

Requérant

Market Track, LLC, Limited liability company
Delaware
24 E. Washington Street, Suite 1200
Chicago, IL 60602
UNITED STATES OF AMERICA

Agent

ROBIC
630, boul. René-Lévesque Ouest, 20e étage,
Montréal, QUEBEC, H3B1S6

DÉTAILS DE LA MARQUE DE COMMERCE

NUMERATOR

Type de la marque de commerce

Mot

Produits**Classe 09**

Logiciels d'application pour téléphones mobiles, ordinateurs de poche et ordinateurs tablettes, nommément logiciels pour la gestion de bases de données, l'offre d'une base de données et d'une base de données en ligne dans le domaine du traitement des transactions pour téléverser les données sur les transactions, offrir de l'analyse statistique et produire des avis et des rapports; logiciels pour l'intégration d'applications et de bases de données, la création de bases de données interrogeables contenant de l'information et des données, l'évaluation de l'efficacité de publicités dans les prospectus de détaillants, la collecte, l'édition, l'organisation, la modification, la mise en signet, la transmission, le stockage et le partage de données et d'information et pour la recherche sur les tendances ayant trait aux ventes et aux publicités ainsi que l'efficacité des publicités; logiciels de gestion de bases de données pour l'évaluation de marché, l'analyse de données et de statistiques d'étude de marché et de recherche en marketing; logiciels téléchargeables qui offrent des renseignements intégrés et en temps réel sur la gestion des affaires en combinant l'information provenant de plusieurs bases de données et en la présentant sur une interface utilisateur conviviale; génération de rapports et d'études de marché, réalisation d'études de marché et de marketing, surveillance du comportement des consommateurs et analyse des habitudes de consommation, suivi de publicités de détaillants et production de rapports connexes.

Services**Classe 35**

(1) Conseils et information au sujet du service à la clientèle ainsi que de la gestion et des prix de produits sur des sites Internet relativement à des achats effectués par Internet; analyse de données et de statistiques d'étude de marché et de recherche en marketing; analyse et compilation de données commerciales; services de consultation en affaires, nommément analyse de la concurrence et surveillance des activités de vente de la concurrence à toutes les étapes de la distribution; services de consultation en affaires et de renseignements commerciaux dans le domaine du renseignement d'affaires; gestion de renseignements commerciaux; services de recherche commerciale et d'analyse de données dans le domaine de la vente au détail; services de recherche commerciale, nommément suivi de la publicité de la concurrence pour des tiers;

services d'affaires, notamment administration d'un programme d'offre de services de renseignement d'affaires; gestion et compilation de bases de données; systématisation d'information dans des bases de données; collecte d'information ayant trait aux études de marché et à la recherche en marketing; compilation de statistiques; analyse de données et de statistiques d'études de marché; services d'analyse et de présentation de statistiques à des fins commerciales; services informatisés d'étude de marché et de recherche en marketing; réalisation d'enquêtes auprès des entreprises, d'études commerciales, d'enquêtes de marché et d'études techniques et de marché concernant le marketing pour des tiers; consultation, en l'occurrence analyse des activités de vente à toutes les étapes de la distribution et production de rapports connexes; études de marché de consommation et recherche en marketing ainsi que consultation connexe; services d'analyse de marché et de marketing ainsi que d'études de marché et de recherche en marketing; services d'évaluation de marché et de marketing; rapports et études de marché et de marketing; études de marché et recherche en marketing ainsi qu'analyses commerciales, notamment analyse de gestion des affaires, analyse de profits d'affaires et analyse stratégique; études de marché et recherche en marketing ainsi que services de renseignement de marché et sur le marketing; études de marché et recherche en marketing au moyen d'une base de données; consultation sur les études de marché et la recherche en marketing ainsi que services et études connexes; consultation sur la segmentation de marché et de marketing; études de marché et de marketing et analyse d'études de marché et de marketing; services de marketing et de consultation dans les domaines de la promotion et du suivi des produits, des services et des marques de tiers par tous les moyens de communication publique et dans les domaines de la réalisation de recherches sur le comportement des consommateurs, de l'analyse des habitudes de consommation et des études de marché de consommation et de la recherche en marketing; services de recherche commerciale en ligne permettant aux utilisateurs d'obtenir des données, des analyses et des rapports sur les marchés et le marketing; production de rapports commerciaux; promotion, publicité et marketing de bases de données en ligne et de publications électroniques de tiers; offre d'une base de données en ligne dans les domaines de la recherche de produits, de la description de produits, de l'évaluation de produits, de l'établissement des prix de produits et de la comparaison des prix de produits; offre de services de renseignement de marché, d'affaires et sur le marketing; offre d'analyse de données et de renseignement d'affaires pour le marketing et la gestion; offre de services d'étude de marché et de recherche en marketing pour des tiers, à savoir suivi de publicités placées par des détaillants dans des imprimés, à la radio, à la télévision et sur Internet dans divers marchés ainsi que production de rapports connexes; offre d'information sur les prix des produits et des services de tiers par un réseau informatique mondial; offre d'information sur les études de marché et la recherche en marketing et de rapports de marché et de marketing; services d'analyse et de présentation de statistiques à des fins commerciales; évaluation statistique de données de marché et de marketing; programmes Web offrant du renseignement d'affaires, notamment offre d'une base de données en ligne dans le domaine de l'information sur la promotion publicitaire ainsi que des rapports et des graphiques connexes; abonnement Web permettant aux utilisateurs de consulter des renseignements sur des produits de détail et sur leur prix.

Classe 42

(2) Services de protection de marque, notamment consultation en prévention des contrefaçons dans les domaines de la surveillance et de la protection de marques, pour la protection contre la contrefaçon, l'altération et le détournement ainsi que la garantie de l'intégrité de produits et de documents originaux; services d'exploration de données dans les domaines de l'information sur les prix et de la disponibilité sur le marché, stockage de données électroniques; services informatiques en ligne, notamment offre de moteurs de recherche pour l'obtention d'information

et de données sur la violation de propriété intellectuelle et relative à la publicité de vendeurs à partir de sites Web sur un réseau informatique mondial; offre d'utilisation temporaire de logiciels en ligne non téléchargeables pour l'analyse de données dans le domaine de la vente au détail et pour la recherche sur les tendances en matière de vente et de publicité et l'efficacité des publicités par un site Web; offre d'une application en ligne non téléchargeable sur Internet dotée d'une technologie permettant aux utilisateurs de faire de la recherche et des analyses et de produire des rapports concernant des données sur le marché de consommation et le marketing; offre de logiciels en ligne non téléchargeables pour la collecte, la mesure, l'analyse et la manipulation d'informations et de données dans les domaines des études de marché, de la recherche en marketing, du renseignement de marché, de la veille au marché, du renseignement d'affaires, de l'analytique d'entreprise et de la production de rapports et pour les études de marché, la recherche en marketing et le renseignement d'affaires; offre de logiciels-services (SaaS), à savoir de logiciels pour l'offre d'analyses d'entreprise, de marché et de marketing, l'analyse commerciale de la concurrence, la gestion d'information, la gestion de données, l'intégration d'information, les activités liées à l'intelligence d'affaires, la surveillance, l'analyse et la production de rapports concernant l'information disponible sur d'autres entreprises à des fins commerciales, pour l'analyse de données commerciales à des fins d'analyse de renseignement d'affaires et de production de rapports, pour l'analyse de données dans le domaine de la vente au détail et pour l'examen visuel et analytique d'activités promotionnelles, de marque et de commerce électronique dans divers types de médias dans les domaines des études de marché et de la recherche en marketing; offre d'outils de recherche dans le domaine des logiciels, notamment recherche dans le domaine de la conception de logiciels; offre d'utilisation temporaire de logiciels non téléchargeables pour l'évaluation de l'efficacité de chaque bloqueur de publicité dans les prospectus de tous les détaillants; programmes Web offrant du renseignement d'affaires, notamment offre d'utilisation temporaire de logiciels en ligne non téléchargeables pour trouver et analyser de l'information sur la promotion publicitaire ainsi que des rapports et des graphiques connexes; application logicielle Web et interface utilisateur offrant de l'information en temps réel sur des produits; outils API d'intégration de données et de sources de données, notamment services d'intégration de systèmes informatiques pour l'offre d'ensembles de données à intégrer à des systèmes de tiers ainsi qu'à des logiciels et à des bases de données de clients; offre d'application logicielle-service qui envoie des alertes et fournit des renseignements concernant le lancement de nouveaux produits et les étapes du cycle de vie de produits dans le marché de vente au détail; offre d'application logicielle-service fournissant des recommandations et des outils de gestion du flux de travaux et des actions dans certains domaines, notamment de l'ajout de produits à l'assortiment d'un détaillant, de l'achat et du placement de publicité ou de contenu et de l'optimisation du référencement de sites auprès de moteurs de recherche sur les sites du détaillant; offre de logiciel-service fournissant des données et des estimations liées au marché concernant la part du chiffre d'affaires et la demande des consommateurs relativement à des détaillants en ligne et concernant des services omnicanaux; offre de logiciel-service permettant aux détaillants de gérer des demandes de promotion publicitaire, des approbations, le placement et la production de flux de travaux provenant de leurs partenaires fournisseurs de marques; offre de logiciel-service intégrant des informations sur les habitudes de visualisation des consommateurs et des services de ciblage de médias et de publicité pour mesurer les effets de campagnes publicitaires; offre de logiciel-service analysant des données sur le comportement des consommateurs et créant des méthodes de prédiction ainsi que de moteurs qui prévoient ou prédisent le comportement des consommateurs ou les effets.

Revendications

Date de priorité de production: 06 juillet 2018, Pays ou Bureau: ÉTATS-UNIS D'AMÉRIQUE,
demande no: 88027996 en liaison avec le même genre de produits et en liaison avec le même
genre de services

Numéro de la demande 1,939,066

Date de production 2019-01-04

Langue de la demande Anglais

DÉTAILS DU REQUÉRANT ET DE L'AGENT

Requérant

Market Track, LLC, Limited liability company
Delaware
24 E. Washington Street, Suite 1200
Chicago, IL 60602
UNITED STATES OF AMERICA

Agent

ROBIC
630, boul. René-Lévesque Ouest, 20e étage,
Montréal, QUEBEC, H3B1S6

DÉTAILS DE LA MARQUE DE COMMERCE

Type de la marque de commerce

Dessin

Représentation visuelle



Produits

Classe 09

Logiciels d'application pour téléphones mobiles, ordinateurs de poche et ordinateurs tablettes, nommément logiciels pour la gestion de bases de données, l'offre d'une base de données et d'une base de données en ligne dans le domaine du traitement des transactions pour téléverser les données sur les transactions, offrir de l'analyse statistique et produire des avis et des rapports; logiciels pour l'intégration d'applications et de bases de données, la création de bases de données interrogeables contenant de l'information et des données, l'évaluation de l'efficacité de publicités dans les prospectus de détaillants, la collecte, l'édition, l'organisation, la modification, la mise en signet, la transmission, le stockage et le partage de données et d'information et pour la recherche sur les tendances ayant trait aux ventes et aux publicités ainsi que l'efficacité des publicités; logiciels de gestion de bases de données pour l'évaluation de marché, l'analyse de données et de statistiques d'étude de marché et de recherche en marketing; logiciels téléchargeables qui offrent des renseignements intégrés et en temps réel sur la gestion des affaires en combinant l'information provenant de plusieurs bases de données et en la présentant sur une interface utilisateur conviviale; génération de rapports et d'études de marché, réalisation d'études de

marché et de marketing, surveillance du comportement des consommateurs et analyse des habitudes de consommation, suivi de publicités de détaillants et production de rapports connexes.

Services

Classe 35

(1) Conseils et information au sujet du service à la clientèle ainsi que de la gestion et des prix de produits sur des sites Internet relativement à des achats effectués par Internet; analyse de données et de statistiques d'étude de marché et de recherche en marketing; analyse et compilation de données commerciales; services de consultation en affaires, notamment analyse de la concurrence et surveillance des activités de vente de la concurrence à toutes les étapes de la distribution; services de consultation en affaires et de renseignements commerciaux dans le domaine du renseignement d'affaires; gestion de renseignements commerciaux; services de recherche commerciale et d'analyse de données dans le domaine de la vente au détail; services de recherche commerciale, notamment suivi de la publicité de la concurrence pour des tiers; services d'affaires, notamment administration d'un programme d'offre de services de renseignement d'affaires; gestion et compilation de bases de données; systématisation d'information dans des bases de données; collecte d'information ayant trait aux études de marché et à la recherche en marketing; compilation de statistiques; analyse de données et de statistiques d'études de marché; services d'analyse et de présentation de statistiques à des fins commerciales; services informatisés d'étude de marché et de recherche en marketing; réalisation d'enquêtes auprès des entreprises, d'études commerciales, d'enquêtes de marché et d'études techniques et de marché concernant le marketing pour des tiers; consultation, en l'occurrence analyse des activités de vente à toutes les étapes de la distribution et production de rapports connexes; études de marché de consommation et recherche en marketing ainsi que consultation connexe; services d'analyse de marché et de marketing ainsi que d'études de marché et de recherche en marketing; services d'évaluation de marché et de marketing; rapports et études de marché et de marketing; études de marché et recherche en marketing ainsi qu'analyses commerciales, notamment analyse de gestion des affaires, analyse de profits d'affaires et analyse stratégique; études de marché et recherche en marketing ainsi que services de renseignement de marché et sur le marketing; études de marché et recherche en marketing au moyen d'une base de données; consultation sur les études de marché et la recherche en marketing ainsi que services et études connexes; consultation sur la segmentation de marché et de marketing; études de marché et de marketing et analyse d'études de marché et de marketing; services de marketing et de consultation dans les domaines de la promotion et du suivi des produits, des services et des marques de tiers par tous les moyens de communication publique et dans les domaines de la réalisation de recherches sur le comportement des consommateurs, de l'analyse des habitudes de consommation et des études de marché de consommation et de la recherche en marketing; services de recherche commerciale en ligne permettant aux utilisateurs d'obtenir des données, des analyses et des rapports sur les marchés et le marketing; production de rapports commerciaux; promotion, publicité et marketing de bases de données en ligne et de publications électroniques de tiers; offre d'une base de données en ligne dans les domaines de la recherche de produits, de la description de produits, de l'évaluation de produits, de l'établissement des prix de produits et de la comparaison des prix de produits; offre de services de renseignement de marché, d'affaires et sur le marketing; offre d'analyse de données et de renseignement d'affaires pour le marketing et la gestion; offre de services d'étude de marché et de recherche en marketing pour des tiers, à savoir suivi de publicités placées par des détaillants dans des imprimés, à la radio, à la télévision et sur Internet dans divers marchés ainsi que production de rapports connexes; offre d'information sur les prix des produits et des services de tiers par un réseau informatique mondial; offre d'information sur les études de marché et la recherche en marketing et de rapports de

marché et de marketing; services d'analyse et de présentation de statistiques à des fins commerciales; évaluation statistique de données de marché et de marketing; programmes Web offrant du renseignement d'affaires, notamment offre d'une base de données en ligne dans le domaine de l'information sur la promotion publicitaire ainsi que des rapports et des graphiques connexes; abonnement Web permettant aux utilisateurs de consulter des renseignements sur des produits de détail et sur leur prix.

Classe 42

(2) Services de protection de marque, notamment consultation en prévention des contrefaçons dans les domaines de la surveillance et de la protection de marques, pour la protection contre la contrefaçon, l'altération et le détournement ainsi que la garantie de l'intégrité de produits et de documents originaux; services d'exploration de données dans les domaines de l'information sur les prix et de la disponibilité sur le marché, stockage de données électroniques; services informatiques en ligne, notamment offre de moteurs de recherche pour l'obtention d'information et de données sur la violation de propriété intellectuelle et relative à la publicité de vendeurs à partir de sites Web sur un réseau informatique mondial; offre d'utilisation temporaire de logiciels en ligne non téléchargeables pour l'analyse de données dans le domaine de la vente au détail et pour la recherche sur les tendances en matière de vente et de publicité et l'efficacité des publicités par un site Web; offre d'une application en ligne non téléchargeable sur Internet dotée d'une technologie permettant aux utilisateurs de faire de la recherche et des analyses et de produire des rapports concernant des données sur le marché de consommation et le marketing; offre de logiciels en ligne non téléchargeables pour la collecte, la mesure, l'analyse et la manipulation d'informations et de données dans les domaines des études de marché, de la recherche en marketing, du renseignement de marché, de la veille au marché, du renseignement d'affaires, de l'analytique d'entreprise et de la production de rapports et pour les études de marché, la recherche en marketing et le renseignement d'affaires; offre de logiciels-services (SaaS), à savoir de logiciels pour l'offre d'analyses d'entreprise, de marché et de marketing, l'analyse commerciale de la concurrence, la gestion d'information, la gestion de données, l'intégration d'information, les activités liées à l'intelligence d'affaires, la surveillance, l'analyse et la production de rapports concernant l'information disponible sur d'autres entreprises à des fins commerciales, pour l'analyse de données commerciales à des fins d'analyse de renseignement d'affaires et de production de rapports, pour l'analyse de données dans le domaine de la vente au détail et pour l'examen visuel et analytique d'activités promotionnelles, de marque et de commerce électronique dans divers types de médias dans les domaines des études de marché et de la recherche en marketing; offre d'outils de recherche dans le domaine des logiciels, notamment recherche dans le domaine de la conception de logiciels; offre d'utilisation temporaire de logiciels non téléchargeables pour l'évaluation de l'efficacité de chaque bloqueur de publicité dans les prospectus de tous les détaillants; programmes Web offrant du renseignement d'affaires, notamment offre d'utilisation temporaire de logiciels en ligne non téléchargeables pour trouver et analyser de l'information sur la promotion publicitaire ainsi que des rapports et des graphiques connexes; application logicielle Web et interface utilisateur offrant de l'information en temps réel sur des produits; outils API d'intégration de données et de sources de données, notamment services d'intégration de systèmes informatiques pour l'offre d'ensembles de données à intégrer à des systèmes de tiers ainsi qu'à des logiciels et à des bases de données de clients; offre d'application logicielle-service qui envoie des alertes et fournit des renseignements concernant le lancement de nouveaux produits et les étapes du cycle de vie de produits dans le marché de vente au détail; offre d'application logicielle-service fournissant des recommandations et des outils de gestion du flux de travaux et des actions dans certains domaines, notamment de l'ajout de produits à l'assortiment d'un détaillant, de l'achat et du placement de publicité ou de contenu et de

l'optimisation du référencement de sites auprès de moteurs de recherche sur les sites du détaillant; offre de logiciel-service fournissant des données et des estimations liées au marché concernant la part du chiffre d'affaires et la demande des consommateurs relativement à des détaillants en ligne et concernant des services omnicanaux; offre de logiciel-service permettant aux détaillants de gérer des demandes de promotion publicitaire, des approbations, le placement et la production de flux de travaux provenant de leurs partenaires fournisseurs de marques; offre de logiciel-service intégrant des informations sur les habitudes de visualisation des consommateurs et des services de ciblage de médias et de publicité pour mesurer les effets de campagnes publicitaires; offre de logiciel-service analysant des données sur le comportement des consommateurs et créant des méthodes de prédiction ainsi que de moteurs qui prévoient ou prédisent le comportement des consommateurs ou les effets.

Revendications

Date de priorité de production: 06 juillet 2018, Pays ou Bureau: ÉTATS-UNIS D'AMÉRIQUE, demande no: 88028211 en liaison avec le même genre de produits et en liaison avec le même genre de services

Numéro de la demande 1,939,067

Date de production 2019-01-04

Langue de la demande Anglais

DÉTAILS DU REQUÉRANT ET DE L'AGENT

Requérant

Market Track, LLC, Limited liability company
Delaware
24 E. Washington Street, Suite 1200
Chicago, IL 60602
UNITED STATES OF AMERICA

Agent

ROBIC
630, boul. René-Lévesque Ouest, 20e étage,
Montréal, QUEBEC, H3B1S6

DÉTAILS DE LA MARQUE DE COMMERCE

Type de la marque de commerce

Dessin

Représentation visuelle



Produits

Classe 09

Logiciels d'application pour téléphones mobiles, ordinateurs de poche et ordinateurs tablettes, nommément logiciels pour la gestion de bases de données, l'offre d'une base de données et d'une base de données en ligne dans le domaine du traitement des transactions pour téléverser les données sur les transactions, offrir de l'analyse statistique et produire des avis et des rapports; logiciels pour l'intégration d'applications et de bases de données, la création de bases de données interrogeables contenant de l'information et des données, l'évaluation de l'efficacité de publicités dans les prospectus de détaillants, la collecte, l'édition, l'organisation, la modification, la mise en signet, la transmission, le stockage et le partage de données et d'information et pour la recherche sur les tendances ayant trait aux ventes et aux publicités ainsi que l'efficacité des publicités; logiciels de gestion de bases de données pour l'évaluation de marché, l'analyse de données et de statistiques d'étude de marché et de recherche en marketing; logiciels téléchargeables qui offrent des renseignements intégrés et en temps réel sur la gestion des affaires en combinant l'information provenant de plusieurs bases de données et en la présentant sur une interface utilisateur conviviale; génération de rapports et d'études de marché, réalisation d'études de marché et de marketing, surveillance du comportement des consommateurs et analyse des habitudes de consommation, suivi de publicités de détaillants et production de rapports connexes.

Services

Classe 35

(1) Conseils et information au sujet du service à la clientèle ainsi que de la gestion et des prix de produits sur des sites Internet relativement à des achats effectués par Internet; analyse de données et de statistiques d'étude de marché et de recherche en marketing; analyse et compilation de données commerciales; services de consultation en affaires, nommément analyse de la concurrence et surveillance des activités de vente de la concurrence à toutes les étapes de la distribution; services de consultation en affaires et de renseignements commerciaux dans le

domaine du renseignement d'affaires; gestion de renseignements commerciaux; services de recherche commerciale et d'analyse de données dans le domaine de la vente au détail; services de recherche commerciale, nommément suivi de la publicité de la concurrence pour des tiers; services d'affaires, nommément administration d'un programme d'offre de services de renseignement d'affaires; gestion et compilation de bases de données; systématisation d'information dans des bases de données; collecte d'information ayant trait aux études de marché et à la recherche en marketing; compilation de statistiques; analyse de données et de statistiques d'études de marché; services d'analyse et de présentation de statistiques à des fins commerciales; services informatisés d'étude de marché et de recherche en marketing; réalisation d'enquêtes auprès des entreprises, d'études commerciales, d'enquêtes de marché et d'études techniques et de marché concernant le marketing pour des tiers; consultation, en l'occurrence analyse des activités de vente à toutes les étapes de la distribution et production de rapports connexes; études de marché de consommation et recherche en marketing ainsi que consultation connexe; services d'analyse de marché et de marketing ainsi que d'études de marché et de recherche en marketing; services d'évaluation de marché et de marketing; rapports et études de marché et de marketing; études de marché et recherche en marketing ainsi qu'analyses commerciales, nommément analyse de gestion des affaires, analyse de profits d'affaires et analyse stratégique; études de marché et recherche en marketing ainsi que services de renseignement de marché et sur le marketing; études de marché et recherche en marketing au moyen d'une base de données; consultation sur les études de marché et la recherche en marketing ainsi que services et études connexes; consultation sur la segmentation de marché et de marketing; études de marché et de marketing et analyse d'études de marché et de marketing; services de marketing et de consultation dans les domaines de la promotion et du suivi des produits, des services et des marques de tiers par tous les moyens de communication publique et dans les domaines de la réalisation de recherches sur le comportement des consommateurs, de l'analyse des habitudes de consommation et des études de marché de consommation et de la recherche en marketing; services de recherche commerciale en ligne permettant aux utilisateurs d'obtenir des données, des analyses et des rapports sur les marchés et le marketing; production de rapports commerciaux; promotion, publicité et marketing de bases de données en ligne et de publications électroniques de tiers; offre d'une base de données en ligne dans les domaines de la recherche de produits, de la description de produits, de l'évaluation de produits, de l'établissement des prix de produits et de la comparaison des prix de produits; offre de services de renseignement de marché, d'affaires et sur le marketing; offre d'analyse de données et de renseignement d'affaires pour le marketing et la gestion; offre de services d'étude de marché et de recherche en marketing pour des tiers, à savoir suivi de publicités placées par des détaillants dans des imprimés, à la radio, à la télévision et sur Internet dans divers marchés ainsi que production de rapports connexes; offre d'information sur les prix des produits et des services de tiers par un réseau informatique mondial; offre d'information sur les études de marché et la recherche en marketing et de rapports de marché et de marketing; services d'analyse et de présentation de statistiques à des fins commerciales; évaluation statistique de données de marché et de marketing; programmes Web offrant du renseignement d'affaires, nommément offre d'une base de données en ligne dans le domaine de l'information sur la promotion publicitaire ainsi que des rapports et des graphiques connexes; abonnement Web permettant aux utilisateurs de consulter des renseignements sur des produits de détail et sur leur prix.

Classe 42

(2) Services de protection de marque, nommément consultation en prévention des contrefaçons dans les domaines de la surveillance et de la protection de marques, pour la protection contre la contrefaçon, l'altération et le détournement ainsi que la garantie de l'intégrité de produits et de

documents originaux; services d'exploration de données dans les domaines de l'information sur les prix et de la disponibilité sur le marché, stockage de données électroniques; services informatiques en ligne, notamment offre de moteurs de recherche pour l'obtention d'information et de données sur la violation de propriété intellectuelle et relative à la publicité de vendeurs à partir de sites Web sur un réseau informatique mondial; offre d'utilisation temporaire de logiciels en ligne non téléchargeables pour l'analyse de données dans le domaine de la vente au détail et pour la recherche sur les tendances en matière de vente et de publicité et l'efficacité des publicités par un site Web; offre d'une application en ligne non téléchargeable sur Internet dotée d'une technologie permettant aux utilisateurs de faire de la recherche et des analyses et de produire des rapports concernant des données sur le marché de consommation et le marketing; offre de logiciels en ligne non téléchargeables pour la collecte, la mesure, l'analyse et la manipulation d'informations et de données dans les domaines des études de marché, de la recherche en marketing, du renseignement de marché, de la veille au marché, du renseignement d'affaires, de l'analytique d'entreprise et de la production de rapports et pour les études de marché, la recherche en marketing et le renseignement d'affaires; offre de logiciels-services (SaaS), à savoir de logiciels pour l'offre d'analyses d'entreprise, de marché et de marketing, l'analyse commerciale de la concurrence, la gestion d'information, la gestion de données, l'intégration d'information, les activités liées à l'intelligence d'affaires, la surveillance, l'analyse et la production de rapports concernant l'information disponible sur d'autres entreprises à des fins commerciales, pour l'analyse de données commerciales à des fins d'analyse de renseignement d'affaires et de production de rapports, pour l'analyse de données dans le domaine de la vente au détail et pour l'examen visuel et analytique d'activités promotionnelles, de marque et de commerce électronique dans divers types de médias dans les domaines des études de marché et de la recherche en marketing; offre d'outils de recherche dans le domaine des logiciels, notamment recherche dans le domaine de la conception de logiciels; offre d'utilisation temporaire de logiciels non téléchargeables pour l'évaluation de l'efficacité de chaque bloqueur de publicité dans les prospectus de tous les détaillants; programmes Web offrant du renseignement d'affaires, notamment offre d'utilisation temporaire de logiciels en ligne non téléchargeables pour trouver et analyser de l'information sur la promotion publicitaire ainsi que des rapports et des graphiques connexes; application logicielle Web et interface utilisateur offrant de l'information en temps réel sur des produits; outils API d'intégration de données et de sources de données, notamment services d'intégration de systèmes informatiques pour l'offre d'ensembles de données à intégrer à des systèmes de tiers ainsi qu'à des logiciels et à des bases de données de clients; offre d'application logicielle-service qui envoie des alertes et fournit des renseignements concernant le lancement de nouveaux produits et les étapes du cycle de vie de produits dans le marché de vente au détail; offre d'application logicielle-service fournissant des recommandations et des outils de gestion du flux de travaux et des actions dans certains domaines, notamment de l'ajout de produits à l'assortiment d'un détaillant, de l'achat et du placement de publicité ou de contenu et de l'optimisation du référencement de sites auprès de moteurs de recherche sur les sites du détaillant; offre de logiciel-service fournissant des données et des estimations liées au marché concernant la part du chiffre d'affaires et la demande des consommateurs relativement à des détaillants en ligne et concernant des services omnicanaux; offre de logiciel-service permettant aux détaillants de gérer des demandes de promotion publicitaire, des approbations, le placement et la production de flux de travaux provenant de leurs partenaires fournisseurs de marques; offre de logiciel-service intégrant des informations sur les habitudes de visualisation des consommateurs et des services de ciblage de médias et de publicité pour mesurer les effets de campagnes publicitaires; offre de logiciel-service analysant des données sur le comportement des consommateurs et créant des méthodes de prédiction ainsi que de moteurs qui prévoient ou prédisent le comportement des consommateurs ou les effets.

Revendications

Date de priorité de production: 06 juillet 2018, Pays ou Bureau: ÉTATS-UNIS D'AMÉRIQUE, demande no: 88028203 en liaison avec le même genre de produits et en liaison avec le même genre de services

Numéro de la demande 1,939,068**Date de production** 2019-01-04**Langue de la demande** Anglais

DÉTAILS DU REQUÉRANT ET DE L'AGENT

Requérant

Market Track, LLC, Limited liability company
Delaware
24 E. Washington Street, Suite 1200
Chicago, IL 60602
UNITED STATES OF AMERICA

Agent

ROBIC
630, boul. René-Lévesque Ouest, 20e étage,
Montréal, QUEBEC, H3B1S6

DÉTAILS DE LA MARQUE DE COMMERCE

NUMERATOR EDGE

Type de la marque de commerce

Mot

Produits**Classe 09**

Logiciels d'application pour téléphones mobiles, ordinateurs de poche et ordinateurs tablettes, nommément logiciels pour la gestion de bases de données, l'offre d'une base de données et d'une base de données en ligne dans le domaine du traitement des transactions pour téléverser les données sur les transactions, offrir de l'analyse statistique et produire des avis et des rapports; logiciels pour l'intégration d'applications et de bases de données, la création de bases de données interrogeables contenant de l'information et des données, l'évaluation de l'efficacité de publicités dans les prospectus de détaillants, la collecte, l'édition, l'organisation, la modification, la mise en signet, la transmission, le stockage et le partage de données et d'information et pour la recherche sur les tendances ayant trait aux ventes et aux publicités ainsi que l'efficacité des publicités; logiciels de gestion de bases de données pour l'évaluation de marché, l'analyse de données et de statistiques d'étude de marché et de recherche en marketing; logiciels téléchargeables qui offrent des renseignements intégrés et en temps réel sur la gestion des affaires en combinant l'information provenant de plusieurs bases de données et en la présentant sur une interface utilisateur conviviale; génération de rapports et d'études de marché, réalisation d'études de marché et de marketing, surveillance du comportement des consommateurs et analyse des habitudes de consommation, suivi de publicités de détaillants et production de rapports connexes.

Services**Classe 35**

(1) Conseils et information au sujet du service à la clientèle ainsi que de la gestion et des prix de produits sur des sites Internet relativement à des achats effectués par Internet; analyse de données et de statistiques d'étude de marché et de recherche en marketing; analyse et compilation de données commerciales; services de consultation en affaires, nommément analyse de la concurrence et surveillance des activités de vente de la concurrence à toutes les étapes de la distribution; services de consultation en affaires et de renseignements commerciaux dans le domaine du renseignement d'affaires; gestion de renseignements commerciaux; services de recherche commerciale et d'analyse de données dans le domaine de la vente au détail; services de recherche commerciale, nommément suivi de la publicité de la concurrence pour des tiers;

services d'affaires, notamment administration d'un programme d'offre de services de renseignement d'affaires; gestion et compilation de bases de données; systématisation d'information dans des bases de données; collecte d'information ayant trait aux études de marché et à la recherche en marketing; compilation de statistiques; analyse de données et de statistiques d'études de marché; services d'analyse et de présentation de statistiques à des fins commerciales; services informatisés d'étude de marché et de recherche en marketing; réalisation d'enquêtes auprès des entreprises, d'études commerciales, d'enquêtes de marché et d'études techniques et de marché concernant le marketing pour des tiers; consultation, en l'occurrence analyse des activités de vente à toutes les étapes de la distribution et production de rapports connexes; études de marché de consommation et recherche en marketing ainsi que consultation connexe; services d'analyse de marché et de marketing ainsi que d'études de marché et de recherche en marketing; services d'évaluation de marché et de marketing; rapports et études de marché et de marketing; études de marché et recherche en marketing ainsi qu'analyses commerciales, notamment analyse de gestion des affaires, analyse de profits d'affaires et analyse stratégique; études de marché et recherche en marketing ainsi que services de renseignement de marché et sur le marketing; études de marché et recherche en marketing au moyen d'une base de données; consultation sur les études de marché et la recherche en marketing ainsi que services et études connexes; consultation sur la segmentation de marché et de marketing; études de marché et de marketing et analyse d'études de marché et de marketing; services de marketing et de consultation dans les domaines de la promotion et du suivi des produits, des services et des marques de tiers par tous les moyens de communication publique et dans les domaines de la réalisation de recherches sur le comportement des consommateurs, de l'analyse des habitudes de consommation et des études de marché de consommation et de la recherche en marketing; services de recherche commerciale en ligne permettant aux utilisateurs d'obtenir des données, des analyses et des rapports sur les marchés et le marketing; production de rapports commerciaux; promotion, publicité et marketing de bases de données en ligne et de publications électroniques de tiers; offre d'une base de données en ligne dans les domaines de la recherche de produits, de la description de produits, de l'évaluation de produits, de l'établissement des prix de produits et de la comparaison des prix de produits; offre de services de renseignement de marché, d'affaires et sur le marketing; offre d'analyse de données et de renseignement d'affaires pour le marketing et la gestion; offre de services d'étude de marché et de recherche en marketing pour des tiers, à savoir suivi de publicités placées par des détaillants dans des imprimés, à la radio, à la télévision et sur Internet dans divers marchés ainsi que production de rapports connexes; offre d'information sur les prix des produits et des services de tiers par un réseau informatique mondial; offre d'information sur les études de marché et la recherche en marketing et de rapports de marché et de marketing; services d'analyse et de présentation de statistiques à des fins commerciales; évaluation statistique de données de marché et de marketing; programmes Web offrant du renseignement d'affaires, notamment offre d'une base de données en ligne dans le domaine de l'information sur la promotion publicitaire ainsi que des rapports et des graphiques connexes; abonnement Web permettant aux utilisateurs de consulter des renseignements sur des produits de détail et sur leur prix.

Classe 42

(2) Services de protection de marque, notamment consultation en prévention des contrefaçons dans les domaines de la surveillance et de la protection de marques, pour la protection contre la contrefaçon, l'altération et le détournement ainsi que la garantie de l'intégrité de produits et de documents originaux; services d'exploration de données dans les domaines de l'information sur les prix et de la disponibilité sur le marché, stockage de données électroniques; services informatiques en ligne, notamment offre de moteurs de recherche pour l'obtention d'information

et de données sur la violation de propriété intellectuelle et relative à la publicité de vendeurs à partir de sites Web sur un réseau informatique mondial; offre d'utilisation temporaire de logiciels en ligne non téléchargeables pour l'analyse de données dans le domaine de la vente au détail et pour la recherche sur les tendances en matière de vente et de publicité et l'efficacité des publicités par un site Web; offre d'une application en ligne non téléchargeable sur Internet dotée d'une technologie permettant aux utilisateurs de faire de la recherche et des analyses et de produire des rapports concernant des données sur le marché de consommation et le marketing; offre de logiciels en ligne non téléchargeables pour la collecte, la mesure, l'analyse et la manipulation d'informations et de données dans les domaines des études de marché, de la recherche en marketing, du renseignement de marché, de la veille au marché, du renseignement d'affaires, de l'analytique d'entreprise et de la production de rapports et pour les études de marché, la recherche en marketing et le renseignement d'affaires; offre de logiciels-services (SaaS), à savoir de logiciels pour l'offre d'analyses d'entreprise, de marché et de marketing, l'analyse commerciale de la concurrence, la gestion d'information, la gestion de données, l'intégration d'information, les activités liées à l'intelligence d'affaires, la surveillance, l'analyse et la production de rapports concernant l'information disponible sur d'autres entreprises à des fins commerciales, pour l'analyse de données commerciales à des fins d'analyse de renseignement d'affaires et de production de rapports, pour l'analyse de données dans le domaine de la vente au détail et pour l'examen visuel et analytique d'activités promotionnelles, de marque et de commerce électronique dans divers types de médias dans les domaines des études de marché et de la recherche en marketing; offre d'outils de recherche dans le domaine des logiciels, notamment recherche dans le domaine de la conception de logiciels; offre d'utilisation temporaire de logiciels non téléchargeables pour l'évaluation de l'efficacité de chaque bloqueur de publicité dans les prospectus de tous les détaillants; programmes Web offrant du renseignement d'affaires, notamment offre d'utilisation temporaire de logiciels en ligne non téléchargeables pour trouver et analyser de l'information sur la promotion publicitaire ainsi que des rapports et des graphiques connexes; application logicielle Web et interface utilisateur offrant de l'information en temps réel sur des produits; outils API d'intégration de données et de sources de données, notamment services d'intégration de systèmes informatiques pour l'offre d'ensembles de données à intégrer à des systèmes de tiers ainsi qu'à des logiciels et à des bases de données de clients; offre d'application logicielle-service qui envoie des alertes et fournit des renseignements concernant le lancement de nouveaux produits et les étapes du cycle de vie de produits dans le marché de vente au détail; offre d'application logicielle-service fournissant des recommandations et des outils de gestion du flux de travaux et des actions dans certains domaines, notamment de l'ajout de produits à l'assortiment d'un détaillant, de l'achat et du placement de publicité ou de contenu et de l'optimisation du référencement de sites auprès de moteurs de recherche sur les sites du détaillant; offre de logiciel-service fournissant des données et des estimations liées au marché concernant la part du chiffre d'affaires et la demande des consommateurs relativement à des détaillants en ligne et concernant des services omnicanaux; offre de logiciel-service permettant aux détaillants de gérer des demandes de promotion publicitaire, des approbations, le placement et la production de flux de travaux provenant de leurs partenaires fournisseurs de marques; offre de logiciel-service intégrant des informations sur les habitudes de visualisation des consommateurs et des services de ciblage de médias et de publicité pour mesurer les effets de campagnes publicitaires; offre de logiciel-service analysant des données sur le comportement des consommateurs et créant des méthodes de prédiction ainsi que de moteurs qui prévoient ou prédisent le comportement des consommateurs ou les effets.

Revendications

Date de priorité de production: 06 juillet 2018, Pays ou Bureau: ÉTATS-UNIS D'AMÉRIQUE,
demande no: 88027994 en liaison avec le même genre de produits et en liaison avec le même
genre de services

Numéro de la demande 1,939,070

Date de production 2019-01-04

Langue de la demande Anglais

DÉTAILS DU REQUÉRANT ET DE L'AGENT

Requérant

Market Track, LLC, Limited liability company
Delaware
24 E. Washington Street, Suite 1200
Chicago, IL 60602
UNITED STATES OF AMERICA

Agent

ROBIC
630, boul. René-Lévesque Ouest, 20e étage,
Montréal, QUEBEC, H3B1S6

DÉTAILS DE LA MARQUE DE COMMERCE

Type de la marque de commerce

Dessin

Représentation visuelle



Produits

Classe 09

Logiciels d'application pour téléphones mobiles, ordinateurs de poche et ordinateurs tablettes, nommément logiciels pour la gestion de bases de données, l'offre d'une base de données et d'une base de données en ligne dans le domaine du traitement des transactions pour téléverser les données sur les transactions, offrir de l'analyse statistique et produire des avis et des rapports; logiciels pour l'intégration d'applications et de bases de données, la création de bases de données interrogeables contenant de l'information et des données, l'évaluation de l'efficacité de publicités dans les prospectus de détaillants, la collecte, l'édition, l'organisation, la modification, la mise en signet, la transmission, le stockage et le partage de données et d'information et pour la recherche sur les tendances ayant trait aux ventes et aux publicités ainsi que l'efficacité des publicités; logiciels de gestion de bases de données pour l'évaluation de marché, l'analyse de données et de statistiques d'étude de marché et de recherche en marketing; logiciels téléchargeables qui offrent des renseignements intégrés et en temps réel sur la gestion des affaires en combinant l'information provenant de plusieurs bases de données et en la présentant sur une interface utilisateur conviviale; génération de rapports et d'études de marché, réalisation d'études de marché et de marketing, surveillance du comportement des consommateurs et analyse des habitudes de consommation, suivi de publicités de détaillants et production de rapports connexes.

Services

Classe 35

(1) Conseils et information au sujet du service à la clientèle ainsi que de la gestion et des prix de produits sur des sites Internet relativement à des achats effectués par Internet; analyse de données et de statistiques d'étude de marché et de recherche en marketing; analyse et compilation de données commerciales; services de consultation en affaires, nommément analyse de la concurrence et surveillance des activités de vente de la concurrence à toutes les étapes de la distribution; services de consultation en affaires et de renseignements commerciaux dans le

domaine du renseignement d'affaires; gestion de renseignements commerciaux; services de recherche commerciale et d'analyse de données dans le domaine de la vente au détail; services de recherche commerciale, nommément suivi de la publicité de la concurrence pour des tiers; services d'affaires, nommément administration d'un programme d'offre de services de renseignement d'affaires; gestion et compilation de bases de données; systématisation d'information dans des bases de données; collecte d'information ayant trait aux études de marché et à la recherche en marketing; compilation de statistiques; analyse de données et de statistiques d'études de marché; services d'analyse et de présentation de statistiques à des fins commerciales; services informatisés d'étude de marché et de recherche en marketing; réalisation d'enquêtes auprès des entreprises, d'études commerciales, d'enquêtes de marché et d'études techniques et de marché concernant le marketing pour des tiers; consultation, en l'occurrence analyse des activités de vente à toutes les étapes de la distribution et production de rapports connexes; études de marché de consommation et recherche en marketing ainsi que consultation connexe; services d'analyse de marché et de marketing ainsi que d'études de marché et de recherche en marketing; services d'évaluation de marché et de marketing; rapports et études de marché et de marketing; études de marché et recherche en marketing ainsi qu'analyses commerciales, nommément analyse de gestion des affaires, analyse de profits d'affaires et analyse stratégique; études de marché et recherche en marketing ainsi que services de renseignement de marché et sur le marketing; études de marché et recherche en marketing au moyen d'une base de données; consultation sur les études de marché et la recherche en marketing ainsi que services et études connexes; consultation sur la segmentation de marché et de marketing; études de marché et de marketing et analyse d'études de marché et de marketing; services de marketing et de consultation dans les domaines de la promotion et du suivi des produits, des services et des marques de tiers par tous les moyens de communication publique et dans les domaines de la réalisation de recherches sur le comportement des consommateurs, de l'analyse des habitudes de consommation et des études de marché de consommation et de la recherche en marketing; services de recherche commerciale en ligne permettant aux utilisateurs d'obtenir des données, des analyses et des rapports sur les marchés et le marketing; production de rapports commerciaux; promotion, publicité et marketing de bases de données en ligne et de publications électroniques de tiers; offre d'une base de données en ligne dans les domaines de la recherche de produits, de la description de produits, de l'évaluation de produits, de l'établissement des prix de produits et de la comparaison des prix de produits; offre de services de renseignement de marché, d'affaires et sur le marketing; offre d'analyse de données et de renseignement d'affaires pour le marketing et la gestion; offre de services d'étude de marché et de recherche en marketing pour des tiers, à savoir suivi de publicités placées par des détaillants dans des imprimés, à la radio, à la télévision et sur Internet dans divers marchés ainsi que production de rapports connexes; offre d'information sur les prix des produits et des services de tiers par un réseau informatique mondial; offre d'information sur les études de marché et la recherche en marketing et de rapports de marché et de marketing; services d'analyse et de présentation de statistiques à des fins commerciales; évaluation statistique de données de marché et de marketing; programmes Web offrant du renseignement d'affaires, nommément offre d'une base de données en ligne dans le domaine de l'information sur la promotion publicitaire ainsi que des rapports et des graphiques connexes; abonnement Web permettant aux utilisateurs de consulter des renseignements sur des produits de détail et sur leur prix.

Classe 42

(2) Services de protection de marque, nommément consultation en prévention des contrefaçons dans les domaines de la surveillance et de la protection de marques, pour la protection contre la contrefaçon, l'altération et le détournement ainsi que la garantie de l'intégrité de produits et de

documents originaux; services d'exploration de données dans les domaines de l'information sur les prix et de la disponibilité sur le marché, stockage de données électroniques; services informatiques en ligne, notamment offre de moteurs de recherche pour l'obtention d'information et de données sur la violation de propriété intellectuelle et relative à la publicité de vendeurs à partir de sites Web sur un réseau informatique mondial; offre d'utilisation temporaire de logiciels en ligne non téléchargeables pour l'analyse de données dans le domaine de la vente au détail et pour la recherche sur les tendances en matière de vente et de publicité et l'efficacité des publicités par un site Web; offre d'une application en ligne non téléchargeable sur Internet dotée d'une technologie permettant aux utilisateurs de faire de la recherche et des analyses et de produire des rapports concernant des données sur le marché de consommation et le marketing; offre de logiciels en ligne non téléchargeables pour la collecte, la mesure, l'analyse et la manipulation d'informations et de données dans les domaines des études de marché, de la recherche en marketing, du renseignement de marché, de la veille au marché, du renseignement d'affaires, de l'analytique d'entreprise et de la production de rapports et pour les études de marché, la recherche en marketing et le renseignement d'affaires; offre de logiciels-services (SaaS), à savoir de logiciels pour l'offre d'analyses d'entreprise, de marché et de marketing, l'analyse commerciale de la concurrence, la gestion d'information, la gestion de données, l'intégration d'information, les activités liées à l'intelligence d'affaires, la surveillance, l'analyse et la production de rapports concernant l'information disponible sur d'autres entreprises à des fins commerciales, pour l'analyse de données commerciales à des fins d'analyse de renseignement d'affaires et de production de rapports, pour l'analyse de données dans le domaine de la vente au détail et pour l'examen visuel et analytique d'activités promotionnelles, de marque et de commerce électronique dans divers types de médias dans les domaines des études de marché et de la recherche en marketing; offre d'outils de recherche dans le domaine des logiciels, notamment recherche dans le domaine de la conception de logiciels; offre d'utilisation temporaire de logiciels non téléchargeables pour l'évaluation de l'efficacité de chaque bloqueur de publicité dans les prospectus de tous les détaillants; programmes Web offrant du renseignement d'affaires, notamment offre d'utilisation temporaire de logiciels en ligne non téléchargeables pour trouver et analyser de l'information sur la promotion publicitaire ainsi que des rapports et des graphiques connexes; application logicielle Web et interface utilisateur offrant de l'information en temps réel sur des produits; outils API d'intégration de données et de sources de données, notamment services d'intégration de systèmes informatiques pour l'offre d'ensembles de données à intégrer à des systèmes de tiers ainsi qu'à des logiciels et à des bases de données de clients; offre d'application logicielle-service qui envoie des alertes et fournit des renseignements concernant le lancement de nouveaux produits et les étapes du cycle de vie de produits dans le marché de vente au détail; offre d'application logicielle-service fournissant des recommandations et des outils de gestion du flux de travaux et des actions dans certains domaines, notamment de l'ajout de produits à l'assortiment d'un détaillant, de l'achat et du placement de publicité ou de contenu et de l'optimisation du référencement de sites auprès de moteurs de recherche sur les sites du détaillant; offre de logiciel-service fournissant des données et des estimations liées au marché concernant la part du chiffre d'affaires et la demande des consommateurs relativement à des détaillants en ligne et concernant des services omnicanaux; offre de logiciel-service permettant aux détaillants de gérer des demandes de promotion publicitaire, des approbations, le placement et la production de flux de travaux provenant de leurs partenaires fournisseurs de marques; offre de logiciel-service intégrant des informations sur les habitudes de visualisation des consommateurs et des services de ciblage de médias et de publicité pour mesurer les effets de campagnes publicitaires; offre de logiciel-service analysant des données sur le comportement des consommateurs et créant des méthodes de prédiction ainsi que de moteurs qui prévoient ou prédisent le comportement des consommateurs ou les effets.

Revendications

Date de priorité de production: 06 juillet 2018, Pays ou Bureau: ÉTATS-UNIS D'AMÉRIQUE, demande no: 88028209 en liaison avec le même genre de produits et en liaison avec le même genre de services

Numéro de la demande 1,939,093

Date de production 2019-01-04

Langue de la demande Anglais

DÉTAILS DU REQUÉRANT ET DE L'AGENT

Requérant

Warmlyyours.Com, Inc.
590 Telser Rd.
Lake Zurich, IL 60047
UNITED STATES OF AMERICA

Agent

GOWLING WLG (CANADA) LLP
SUITE 2600, 160 ELGIN STREET, OTTAWA,
ONTARIO, K1P1C3

DÉTAILS DE LA MARQUE DE COMMERCE

Type de la marque de commerce

Dessin

Représentation visuelle



Produits

Classe 11

Produits de chauffage par rayonnement et commandes connexes, nommément chauffe-serviettes, tapis et câbles de chauffage par le sol, nommément installations de chauffage par le sol; tapis et câbles pour faire fondre la neige, nommément installations de chauffage électriques pour allées piétonnières et voies d'accès; câbles pour faire fondre la glace sur les toits et dans les gouttières, nommément installations de chauffage électriques pour toits et gouttières; matériel de chauffage pour comptoirs, nommément radiateurs électriques portatifs, appareils électriques de chauffage par rayonnement.

Services

Classe 35

Services de magasin de vente au détail en ligne de ce qui suit : produits de chauffage par rayonnement et commandes connexes, nommément radiateurs électriques portatifs, appareils électriques de chauffage par rayonnement, installations de chauffage électriques pour allées piétonnières, voies d'accès, planchers, toits, gouttières; circuits de commande électriques pour radiateurs électriques et installations de chauffage électriques.

Revendications

Date de priorité de production: 19 septembre 2018, Pays ou Bureau: ÉTATS-UNIS D'AMÉRIQUE, demande no: 88123368 en liaison avec le même genre de produits et en liaison avec le même genre de services

Numéro de la demande 1,939,141

Date de production 2019-01-04

Langue de la demande Anglais

DÉTAILS DU REQUÉRANT ET DE L'AGENT**Requérant**

KOREA GINSENG CORP.
71, Beotkkot-gil, Daedeok-gu, Daejeon
REPUBLIC OF KOREA

Agent

NORTON ROSE FULBRIGHT CANADA LLP/S.
E.N.C.R.L., S.R.L.
1, Place Ville Marie, Suite 2500, Montreal,
QUEBEC, H3B1R1

DÉTAILS DE LA MARQUE DE COMMERCE

Type de la marque de commerce

Dessin

Représentation visuelle

**Revendication de couleur**

La couleur est revendiquée comme caractéristique de la marque de commerce. La marque est constituée de deux câbles or reliés dans le haut à un cercle blanc contenant une forme courbée rouge à gauche et une forme courbée bleue à droite et reliés dans le bas à deux nuages blancs au contour or. Directement au-dessus des nuages blancs, des deux côtés, figurent six étoiles or. La forme de bouclier au milieu des deux câbles est blanche et contient le texte SINCE 1899 en caractères noirs. Directement sous le texte SINCE 1899 figurent des caractères coréens noirs dont la translittération est, selon le requérant, « cheong kwan jang » et un caractère non latin rouge dont la traduction anglaise est, selon le requérant, « red ginseng ». Sous le bouclier et entre les deux nuages figurent le chiffre 6 et un caractère non latin blanc dont la traduction anglaise est, selon le requérant, « year old roots ». Sous le chiffre 6 se trouve une banderole rouge avec une bordure or, la banderole contenant les mots KOREAN RED GINSENG en lettres blanches. L'arrière-plan de la marque est de forme rectangulaire et est rouge et noir.

Traduction des caractères étrangers

Selon le requérant, le terme « cheong kwan jang » n'a aucune signification particulière et est un terme inventé. Selon le requérant, la traduction anglaise du terme « hongsam » est « red ginseng », et la traduction anglaise du terme « nyeongeun » est « year old roots ».

Translittération des caractères étrangers

Selon le requérant, de haut en bas, la translittération des caractères non latins est « cheong kwan jang », « hongsam » et « nyeongeun ».

Produits**Classe 29**

Ginseng rouge congelé pour utilisation comme légume; ginseng rouge en conserve, mariné et cuit à la vapeur pour utilisation comme légume; ginseng rouge en boîte pour utilisation comme légume; produits alimentaires transformés à base de ginseng rouge, nommément ginseng rouge cuit à la vapeur et séché pour utilisation comme légume; produits de légumes transformés contenant du ginseng rouge, nommément légumes en conserve et légumes marinés; jus de légumes pour la cuisine; oeufs en poudre contenant du ginseng rouge; boissons alimentaires à base de produits laitiers, nommément boissons lactées contenant des fruits et du ginseng rouge; algues comestibles séchées contenant du ginseng rouge; fruits et légumes en conserve, séchés et congelés contenant du ginseng rouge; plats préparés composés principalement de fruits et de légumes cuits contenant du ginseng rouge.

Numéro de la demande 1,939,142

Date de production 2019-01-04

Langue de la demande Anglais

DÉTAILS DU REQUÉRANT ET DE L'AGENT

Requérant

KOREA GINSENG CORP.
71, Beotkkot-gil, Daedeok-gu, Daejeon
REPUBLIC OF KOREA

Agent

NORTON ROSE FULBRIGHT CANADA LLP/S.
E.N.C.R.L., S.R.L.
1, Place Ville Marie, Suite 2500, Montreal,
QUEBEC, H3B1R1

DÉTAILS DE LA MARQUE DE COMMERCE

Type de la marque de commerce

Dessin

Représentation visuelle



Revendication de couleur

La couleur est revendiquée comme caractéristique de la marque de commerce. La marque est constituée de deux câbles or reliés dans le haut à un cercle blanc contenant une forme courbée rouge à gauche et une forme courbée bleue à droite et reliés dans le bas à deux nuages blancs au contour or. Directement au-dessus des nuages blancs, des deux côtés, figurent six étoiles or. La forme de bouclier au milieu des deux câbles est blanche et contient le texte SINCE 1899 en caractères noirs. Directement sous le texte SINCE 1899 figurent des caractères coréens noirs dont la translittération est, selon le requérant, « cheong kwan jang » et un caractère non latin rouge dont la traduction anglaise est, selon le requérant, « red ginseng ». Sous le bouclier et entre les deux nuages figurent le chiffre 6 et un caractère non latin blanc dont la traduction anglaise est, selon le requérant, « year old roots ». Sous le chiffre 6 se trouve une banderole rouge avec une bordure or, la banderole contenant les mots KOREAN RED GINSENG en lettres blanches. L'arrière-plan de la marque est de forme rectangulaire et est rouge et noir.

Traduction des caractères étrangers

Selon le requérant, le terme « cheong kwan jang » n'a aucune signification particulière et est un terme inventé. Selon le requérant, la traduction anglaise du terme « hongsam » est « red ginseng », et la traduction anglaise du terme « nyeongeun » est « year old roots ».

Translittération des caractères étrangers

Selon le requérant, la translittération des caractères non latins est, de haut en bas, « cheong kwan jang », « hongsam » et « nyeongeun ».

Produits**Classe 30**

(1) Grignotines à base de céréales contenant du ginseng rouge; farine alimentaire contenant du ginseng rouge; bonbons contenant du ginseng rouge; gelées de ginseng rouge pour confiseries; thé au ginseng; thé contenant du ginseng rouge; feuilles de thé pour utilisation comme succédanés de thé; thé au ginseng rouge; café contenant du ginseng rouge; boissons non alcoolisées à base de thé contenant du ginseng rouge; préparations à base de céréales contenant du ginseng rouge, nommément barres énergisantes à base de céréales et grignotines à base de céréales; produits de chocolat contenant du ginseng rouge, nommément tablettes de chocolat, bonbons au chocolat, grains de chocolat et boissons non alcoolisées à base de chocolat; produits alimentaires transformés à base de ginseng rouge, nommément thés au ginseng rouge et gelée royale au ginseng rouge.

Classe 32

(2) Produits alimentaires à base de fruits contenant du ginseng rouge, nommément boissons alimentaires à base de fruits.

Numéro de la demande 1,939,162

Date de production 2019-01-04

Langue de la demande Anglais

DÉTAILS DU REQUÉRANT

Requérant

WILLIAM SILVER
6637 Quinpool Rd
Halifax
NOVA SCOTIA
B3L1B7

DÉTAILS DE LA MARQUE DE COMMERCE

TOP OF THE FOOD CHAIN

Type de la marque de commerce

Mot

Produits

Classe 25

Vêtements tout-aller et de sport; chapeaux.

Services

Classe 41

(1) Cours d'entraînement physique; offre d'information dans le domaine de l'entraînement physique, plus précisément de l'entraînement individuel, de l'entraînement en groupe et des programmes d'entraînement, par un site Web; services de mentorat personnalisé dans les domaines de l'établissement et de l'atteinte d'objectifs de vie, de l'autonomisation, de l'estime de soi, de la confiance en soi et de la communication interpersonnelle.

Classe 44

(2) Services de consultation dans le domaine de l'alimentation.

Numéro de la demande 1,939,168

Date de production 2019-01-04

Langue de la demande Anglais

DÉTAILS DU REQUÉRANT ET DE L'AGENT

Requérant

Liquid Home Ownership Inc.
830 - 1100 Melville Street
Vancouver
BRITISH COLUMBIA
V6E4A6

Agent

JANINE A. MACNEIL
(Fasken Martineau DuMoulin LLP), 2900 - 550
Burrard Street, Vancouver, BRITISH
COLUMBIA, V6C0A3

DÉTAILS DE LA MARQUE DE COMMERCE

Type de la marque de commerce

Dessin

Représentation visuelle



Services

Classe 36

Services financiers, notamment services de prêt hypothécaire; services d'investissement, notamment investissement de fonds pour des tiers; solutions de financement et d'investissement avec participation à la mise de fonds, en l'occurrence offre de véhicules de financement servant à financer l'achat de biens immobiliers au moyen d'investissements groupés; solutions de financement et d'investissement avec participation à la mise de fonds, en l'occurrence offre aux propriétaires-occupants potentiels et actuels d'aide à la mise de fonds ou de produits de prêt sur valeur domiciliaire grâce à des fonds réunis au moyen de véhicules d'investissement

Numéro de la demande 1,939,182

Date de production 2019-01-07

Langue de la demande Anglais

DÉTAILS DU REQUÉRANT ET DE L'AGENT

Requérant

Wilson Sporting Goods Co.
1 Prudential Plaza
130 East Randolph Street, Suite 600
Chicago, IL 60601
UNITED STATES OF AMERICA

Agent

MARKS & CLERK
33 Yonge Street, , Suite 300, Toronto,
ONTARIO, M5E1G4

DÉTAILS DE LA MARQUE DE COMMERCE

EVOSHIELD

Type de la marque de commerce

Mot

Produits

Classe 09

(1) Lunettes de soleil, lunettes de protection pour le sport, protecteurs oculaires pour le sport, protecteurs oculaires spécialement conçus pour les casques de sport, articles de lunetterie de sport, casques de frappeur, vêtements de protection matelassés ou renforcés pour prévenir les blessures et les traumatismes contondants, accessoires de protection qui se fixent aux casques de sport, nommément mentonnières; casques de receveur, casques d'arbitre, visières et masques spécialement conçus pour ces casques; visières pour le sport; visières pour casques de sport; visières de protection pour casques; protège-dents de sport.

Classe 10

(2) Manchons de contention des membres pour le sport; manchons de contention pour les bras.

Classe 18

(3) Sacs de sport, nommément sacs à dos, sacs de sport à usage général pour l'équipement de sport, sacs de sport de voyage, sacs à roulettes à usage général pour l'équipement de sport, sacs polochons, parapluies de sport, sacs tout usage pour l'équipement de sport et mallettes.

Classe 25

(4) Chandails, tee-shirts, chandails molletonnés, pulls de survêtement, polos, hauts à dos nageur, débardeurs, maillots, chandails à capuchon, vestes, pulls, pantalons, pantalons molletonnés, pantalons d'entraînement, pantalons de glisse, leggings, pantalons capris, shorts, pantalons courts, ceintures, shorts d'entraînement, shorts de glisse, gaines, gaines à plastron, soutiens-gorge de sport, chaussettes, chaussettes tube, chapeaux, casquettes, chapeaux cloches, bandeaux, visières, à savoir couvre-chefs, passe-montagnes, bandanas, serre-poignets (vêtements), uniformes de sport; vêtements matelassés ou renforcés pour le sport, nommément chemises matelassées, pantalons matelassés, shorts matelassés; manchons pour les mains; articles chaussants, nommément chaussures, chaussures de sport, chaussures de sport à crampons, gants, mitaines et jupes.

Classe 28

(5) Équipement de protection pour le sport, notamment coudières, sangles de coudière, protège-coudes, protège-poignets, sangles de protège-poignet, genouillères, coudières, cuissards, protège-hanches, protège-dos et plastrons amovibles, jambières, sangles de jambière, protège-tibias, plastrons, protections pour la poitrine et le dos, plastrons à dos nageur, protège-dos, protections pour le dos, plaques de support, protège-côtes de sport, protège-cuisses de sport, jambières d'exercice, gants de frappeur, gants de football pour receveurs et joueurs de ligne, protections de sport à usages multiples pour le baseball, le softball, le football et le soccer, protège-pouces, sacs pour bâtons de baseball et de softball; ensembles de protection de receveur composés de plastrons, de jambières et de casques de receveur pour le sport; épaulières et protège-gorges pour le sport; sacs de sport spécialement conçus pour transporter l'équipement de sport.

Numéro de la demande 1,939,258

Date de production 2019-01-07

Langue de la demande Anglais

DÉTAILS DU REQUÉRANT ET DE L'AGENT

Requérant

Andrew Peller Limited
697 South Service Road
Grimsby
ONTARIO
L3M4E8

Agent

RIDOUT & MAYBEE LLP
11 Holland Avenue, Suite 601 , Ottawa,
ONTARIO, K1Y4S1

DÉTAILS DE LA MARQUE DE COMMERCE

TINHORN CREEK

Type de la marque de commerce

Caractères standard

Produits

Classe 33

Vin, boissons à base de vin.

Services

Classe 35

Exploitation d'un club d'amateurs de vin, notamment sélection de vins en fonction des attentes des consommateurs et organisation de livraisons périodiques aux membres du club.

Numéro de la demande 1,939,283

Date de production 2019-01-07

Langue de la demande Anglais

DÉTAILS DU REQUÉRANT ET DE L'AGENT

Requérant

LNRS Data Services Limited
Quadrant House, The Quadrant
Sutton, Surrey
SM2 5AS
UNITED KINGDOM

Agent

RIDOUT & MAYBEE LLP
11 Holland Avenue, Suite 601 , Ottawa,
ONTARIO, K1Y4S1

DÉTAILS DE LA MARQUE DE COMMERCE

CIRIUM

Type de la marque de commerce

Caractères standard

Services

Classe 37

(1) Offre d'information par voie électronique, par Internet et par des réseaux mobiles sans fil ayant trait à l'entretien et à la réparation d'aéronefs pour l'industrie de l'aviation, tous les services susmentionnés étant pour l'industrie de l'aviation.

Classe 39

(2) Offre d'information par voie électronique, par Internet et par des réseaux mobiles sans fil ayant trait aux voyages aériens et au transport aérien pour l'industrie de l'aviation, tous les services susmentionnés étant pour l'industrie de l'aviation.

Classe 41

(3) Offre d'information par voie électronique, par Internet et par des réseaux mobiles sans fil ayant trait aux spectacles aériens.

Classe 42

(4) Offre d'information par voie électronique, par Internet et par des réseaux mobiles sans fil ayant trait à la technologie des aéronefs, aux technologies aérospatiales et aux technologies spatiales, services de logiciels-services (SaaS), à savoir logiciels d'analyse de données dans les domaines de l'aviation et du voyage, tous les services susmentionnés étant pour l'industrie de l'aviation.

Numéro de la demande 1,939,286

Date de production 2019-01-07

Langue de la demande Anglais

DÉTAILS DU REQUÉRANT ET DE L'AGENT

Requérant

ALFA GOMMA S.p.A.
Via Torri Bianche, 1
20871 Vimercate
ITALY

Agent

FASKEN MARTINEAU DUMOULIN LLP
Tour de la Bourse, Suite 3500, P.O. box 242,
800, Place Victoria, Montréal, QUEBEC,
H4Z1E9

DÉTAILS DE LA MARQUE DE COMMERCE

Type de la marque de commerce

Dessin

Représentation visuelle

ALFATRACTO

Produits

Classe 06

(1) Accessoires et raccords de tuyauterie en métal.

Classe 17

(2) Feuilles de caoutchouc et panneaux de caoutchouc.

Revendications

Date de priorité de production: 11 décembre 2018, Pays ou Bureau: ITALIE, demande no: 017998260 en liaison avec le même genre de produits

Numéro de la demande 1,939,312

Date de production 2019-01-07

Langue de la demande Anglais

DÉTAILS DU REQUÉRANT ET DE L'AGENT

Requérant

W-D Apparel Company, LLC
251 Little Falls Drive,
Wilmington, DE 19808
UNITED STATES OF AMERICA

Agent

MARKS & CLERK
33 Yonge Street, , Suite 300, Toronto,
ONTARIO, M5E1G4

DÉTAILS DE LA MARQUE DE COMMERCE

ENGINEERED TO MOVE

Type de la marque de commerce

Mot

Produits

Classe 25

(1) Pantalons, shorts, jeans, chemises, vestes, combinaisons.

(2) Tabliers, bottes, casquettes, à savoir couvre-chefs, chaussures de travail et bottes de travail, articles chaussants de sport, articles chaussants tout-aller, gants, chapeaux, hauts à capuchon, vestes à capuchon, chandails molletonnés à capuchon, chandails à capuchon, bandanas, fichus, tuques, petits bonnets, doublures de veste, salopettes, pyjamas, chaussures, jupes, chaussettes, pantalons molletonnés, chandails molletonnés, tee-shirts, sous-vêtements.

Revendications

Date de priorité de production: 04 janvier 2019, Pays ou Bureau: ÉTATS-UNIS D'AMÉRIQUE, demande no: 88250276 en liaison avec le même genre de produits (2)

Numéro de la demande 1,939,325

Date de production 2019-01-07

Langue de la demande Anglais

DÉTAILS DU REQUÉRANT ET DE L'AGENT

Requérant

CARLEN GONCALVES COSTA
9 Ailsa Place
#14
London
ONTARIO
N5Z4Z6

Agent

STACEY L. BOTHWELL
(SISKINDS LLP), 275 Dundas Street, Unit 1,
London, ONTARIO, N6B3L1

DÉTAILS DE LA MARQUE DE COMMERCE

Type de la marque de commerce

Dessin

Représentation visuelle

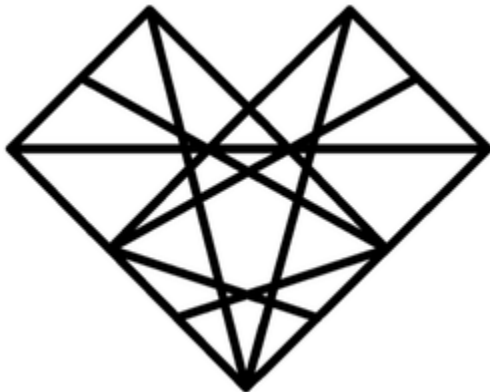

Produits

Classe 03

(1) Cosmétiques non médicamenteux sous forme d'huiles pour le corps; crèmes (baumes) de beauté; lotions de beauté; crèmes et lotions cosmétiques; boîtiers contenant du maquillage; poudre compacte pour poudriers; huiles aromatiques pour le bain; additifs pour le bain; perles de bain; boules de bain; huiles essentielles aromatiques; huiles essentielles pour utilisation comme aromatisants alimentaires; bougies de massage à usage cosmétique; huiles de massage.

Classe 05

(2) Suppléments alimentaires et nutritifs pour la santé et le bien-être en général.

Classe 09

(3) Stabilisateurs pour téléphones intelligents; stabilisateurs pour téléphones intelligents avec étuis de protection.

Classe 10

(4) Condoms; jouets érotiques et poupées érotiques; vibromasseurs électriques.

Classe 14

(5) Bijoux, nommément bracelets, bracelets de cheville, broches, breloques, chaînes, colliers, broches, bagues, boucles d'oreilles, anneaux porte-clés et chaînes porte-clés.

Classe 21

(6) Verres à boire, nommément verres à vin, verres à cocktail, verres à martini, verres à boissons alcoolisées, verres à bière, verres doseurs; tasses à café, tasses à thé et grandes tasses; grandes tasses de voyage.

Classe 25

(7) Vêtements, nommément tee-shirts à manches courtes et à manches longues, chandails molletonnés.

(8) Vêtements, nommément robes, pantalons, pantalons molletonnés, pantalons de yoga, shorts, jupes, blouses, vestes, chandails et pyjamas; sous-vêtements pour femmes; lingerie féminine; chaussures pour femmes.

Classe 28

(9) Jeux de plateau; cartes à jouer.

Classe 34

(10) Herbes à fumer; cigarettes de cannabis; cannabis à fumer; cigarettes contenant des succédanés de tabac à usage autre que médical; pipes; papier à cigarettes; filtres à cigarettes; briquets à cigarettes; moulins à tabac; moulins à cannabis; fume-cigarettes; supports à tabac.

Services

Classe 41

(1) Services d'enseignement et de divertissement, nommément production d'émissions audio et vidéo sur l'autonomisation des femmes, la santé et la santé sexuelle des femmes; services éducatifs, nommément offre de conférences et d'ateliers dans les domaines de l'autonomisation des femmes, de la santé et de la santé sexuelle des femmes.

(2) Services d'enseignement et de divertissement, nommément tenue de cours, de séminaires, de conférences, d'ateliers et de retraites dans les domaines de l'autonomisation des femmes, de la santé et de la santé sexuelle des femmes.

Classe 44

(3) Services de conseil dans les domaines de la santé, de l'alimentation et du bien-être au quotidien; offre d'information sur la santé mentale et le bien-être; services de consultation dans les domaines de la santé et de la santé sexuelle des femmes.

Numéro de la demande 1,939,332

Date de production 2019-01-07

Langue de la demande Anglais

DÉTAILS DU REQUÉRANT ET DE L'AGENT

Requérant

Aristocrat Technologies Australia Pty Limited
Australia Building A, Pinnacle Office Park
85 Epping Road
North Ryde NSW 2113
AUSTRALIA

Agent

OSLER, HOSKIN & HARCOURT LLP
SUITE 1900, 340 ALBERT STREET,
OTTAWA, ONTARIO, K1R7Y6

DÉTAILS DE LA MARQUE DE COMMERCE

FAST FRANKIES ROARING JACKPOTS

Type de la marque de commerce

Mot

Produits

Classe 09

(1) Logiciel de jeux informatiques et logiciel pour le fonctionnement d'appareils de jeux et de matériel de jeux, nommément de machines à sous électroniques et électromécaniques, de machines électroniques et électromécaniques pour jeux de loterie vidéo, de terminaux de loterie vidéo; logiciel pour jouer à des jeux de machine à sous et à des jeux de poker; logiciel téléchargeable, notamment logiciel de jeu et de divertissement interactif téléchargeable pour appareils de jeu.

Classe 28

(2) Appareils et équipement de jeu, nommément appareils de jeu pour paris et jeux comportant des paris; appareils de jeu, nommément machines à sous électroniques et électromécaniques ainsi que pièces et accessoires connexes.

Numéro de la demande 1,939,333

Date de production 2019-01-07

Langue de la demande Anglais

DÉTAILS DU REQUÉRANT ET DE L'AGENT

Requérant

Aristocrat Technologies Australia Pty Limited
Australia Building A, Pinnacle Office Park
85 Epping Road
North Ryde NSW 2113
AUSTRALIA

Agent

OSLER, HOSKIN & HARCOURT LLP
SUITE 1900, 340 ALBERT STREET,
OTTAWA, ONTARIO, K1R7Y6

DÉTAILS DE LA MARQUE DE COMMERCE

FLAMIN' HITS

Type de la marque de commerce

Mot

Produits

Classe 09

(1) Logiciel de jeux informatiques et logiciel pour le fonctionnement d'appareils de jeux et de matériel de jeux, nommément de machines à sous électroniques et électromécaniques, de machines électroniques et électromécaniques pour jeux de loterie vidéo, de terminaux de loterie vidéo; logiciel pour jouer à des jeux de machine à sous et à des jeux de poker; logiciel téléchargeable, notamment logiciel de jeu et de divertissement interactif téléchargeable pour appareils de jeu.

Classe 28

(2) Appareils et équipement de jeu, nommément appareils de jeu pour paris et jeux comportant des paris; appareils de jeu, nommément machines à sous électroniques et électromécaniques ainsi que pièces et accessoires connexes.

Numéro de la demande 1,939,334

Date de production 2019-01-07

Langue de la demande Anglais

DÉTAILS DU REQUÉRANT ET DE L'AGENT

Requérant

Aristocrat Technologies Australia Pty Limited
Australia Building A, Pinnacle Office Park
85 Epping Road
North Ryde NSW 2113
AUSTRALIA

Agent

OSLER, HOSKIN & HARCOURT LLP
SUITE 1900, 340 ALBERT STREET,
OTTAWA, ONTARIO, K1R7Y6

DÉTAILS DE LA MARQUE DE COMMERCE

WILD LEPRE'COINS

Type de la marque de commerce

Mot

Produits

Classe 09

(1) Logiciel de jeux informatiques et logiciel pour le fonctionnement d'appareils de jeux et de matériel de jeux, nommément de machines à sous électroniques et électromécaniques, de machines électroniques et électromécaniques pour jeux de loterie vidéo, de terminaux de loterie vidéo; logiciel pour jouer à des jeux de machine à sous et à des jeux de poker; logiciel téléchargeable, notamment logiciel de jeu et de divertissement interactif téléchargeable pour appareils de jeu.

Classe 28

(2) Appareils et équipement de jeu, nommément appareils de jeu pour paris et jeux comportant des paris; appareils de jeu, nommément machines à sous électroniques et électromécaniques ainsi que pièces et accessoires connexes.

Numéro de la demande 1,939,336

Date de production 2019-01-07

Langue de la demande Anglais

DÉTAILS DU REQUÉRANT ET DE L'AGENT

Requérant

Aristocrat Technologies Australia Pty Limited
Australia Building A, Pinnacle Office Park
85 Epping Road
North Ryde NSW 2113
AUSTRALIA

Agent

OSLER, HOSKIN & HARCOURT LLP
SUITE 1900, 340 ALBERT STREET,
OTTAWA, ONTARIO, K1R7Y6

DÉTAILS DE LA MARQUE DE COMMERCE

FORTUNES OF THE NILE

Type de la marque de commerce

Mot

Produits

Classe 09

(1) Logiciel de jeux informatiques et logiciel pour le fonctionnement d'appareils de jeux et de matériel de jeux, nommément de machines à sous électroniques et électromécaniques, de machines électroniques et électromécaniques pour jeux de loterie vidéo, de terminaux de loterie vidéo; logiciel pour jouer à des jeux de machine à sous et à des jeux de poker; logiciel téléchargeable, notamment logiciel de jeu et de divertissement interactif téléchargeable pour appareils de jeu.

Classe 28

(2) Appareils et équipement de jeu, nommément appareils de jeu pour paris et jeux comportant des paris; appareils de jeu, nommément machines à sous électroniques et électromécaniques ainsi que pièces et accessoires connexes.

Numéro de la demande 1,939,337

Date de production 2019-01-07

Langue de la demande Anglais

DÉTAILS DU REQUÉRANT ET DE L'AGENT

Requérant

Aristocrat Technologies Australia Pty Limited
Australia Building A, Pinnacle Office Park
85 Epping Road
North Ryde NSW 2113
AUSTRALIA

Agent

OSLER, HOSKIN & HARCOURT LLP
SUITE 1900, 340 ALBERT STREET,
OTTAWA, ONTARIO, K1R7Y6

DÉTAILS DE LA MARQUE DE COMMERCE

WILD YUKON

Type de la marque de commerce

Mot

Produits

Classe 09

(1) Logiciel de jeux informatiques et logiciel pour le fonctionnement d'appareils de jeux et de matériel de jeux, nommément de machines à sous électroniques et électromécaniques, de machines électroniques et électromécaniques pour jeux de loterie vidéo, de terminaux de loterie vidéo; logiciel pour jouer à des jeux de machine à sous et à des jeux de poker; logiciel téléchargeable, notamment logiciel de jeu et de divertissement interactif téléchargeable pour appareils de jeu.

Classe 28

(2) Appareils et équipement de jeu, nommément appareils de jeu pour paris et jeux comportant des paris; appareils de jeu, nommément machines à sous électroniques et électromécaniques ainsi que pièces et accessoires connexes.

Numéro de la demande 1,939,448

Date de production 2019-01-08

Langue de la demande Anglais

DÉTAILS DU REQUÉRANT ET DE L'AGENT

Requérant

Beam Suntory UK Limited
2 Longwalk Road, Stockley Park
Uxbridge, Middlesex UB11 1BA
UNITED KINGDOM

Agent

GOWLING WLG (CANADA) LLP
SUITE 2600, 160 ELGIN STREET, OTTAWA,
ONTARIO, K1P1C3

DÉTAILS DE LA MARQUE DE COMMERCE

GOLD REEF

Type de la marque de commerce

Mot

Produits

Classe 33

Boissons alcoolisées, sauf la bière, nommément whisky, gin, vodka, brandy, rhum, cordiaux, liqueurs, spiritueux distillés à partir d'agave.

Numéro de la demande 1,939,505

Date de production 2019-01-08

Langue de la demande Anglais

DÉTAILS DU REQUÉRANT ET DE L'AGENT

Requérant

Liberty Hardware Mfg. Corp.
140 Business Park Drive
Winston-Salem, NC 27107
UNITED STATES OF AMERICA

Agent

PIASETZKI NENNIGER KVAS LLP
SUITE 2308, 120 ADELAIDE STREET WEST,
TORONTO, ONTARIO, M5H1T1

DÉTAILS DE LA MARQUE DE COMMERCE

PAROW

Type de la marque de commerce

Mot

Produits

Classe 06

(1) Quincaillerie en métal, nommément boutons et poignées en métal commun. .

Classe 21

(2) Accessoires de salle de bain, nommément porte-rouleaux de papier hygiénique, barres à serviettes, anneaux à serviettes.

Revendications

Date de priorité de production: 20 juillet 2018, Pays ou Bureau: ÉTATS-UNIS D'AMÉRIQUE, demande no: 88/045,918 en liaison avec le même genre de produits

Numéro de la demande 1,939,536

Date de production 2019-01-08

Langue de la demande Anglais

DÉTAILS DU REQUÉRANT ET DE L'AGENT

Requérant

MASCO CANADA LIMITED
350 South Edgeware Road
St. Thomas
ONTARIO
N5P4L1

Agent

PIASETZKI NENNIGER KVAS LLP
SUITE 2308, 120 ADELAIDE STREET WEST,
TORONTO, ONTARIO, M5H1T1

DÉTAILS DE LA MARQUE DE COMMERCE

GRENVILLE

Type de la marque de commerce

Mot

Produits

Classe 11

Articles de plomberie, nommément robinets.

Numéro de la demande 1,939,600

Date de production 2019-01-08

Langue de la demande Anglais

DÉTAILS DU REQUÉRANT ET DE L'AGENT

Requérant

August Rüggeberg GmbH & Co. KG
Hauptstraße 13
51709 Marienheide
GERMANY

Agent

MARKS & CLERK
180 Kent Street, Suite 1900, Ottawa,
ONTARIO, K1P0B6

DÉTAILS DE LA MARQUE DE COMMERCE

VICTOGRAIN

Type de la marque de commerce

Mot

Produits

Classe 07

(1) Machines pour le traitement de matériaux et pour la fabrication, nommément machines de meulage pour le traitement de matériaux en acier, d'acier, de fonte, d'acier inoxydable, de métaux non ferreux; machines-outils pour le traitement de matériaux et la production, nommément outils de meulage électriques pour le travail de l'acier et des métaux; outils à commande mécanique, nommément outils de meulage électriques pour le travail de l'acier et des métaux; machines de meulage pour le travail des métaux; fraises rotatives pour meuleuses électriques pour le travail des métaux; fraises rotatives pour meuleuses à matrices électriques pour le travail des métaux; meules sur tiges, outils de meulage final et outils de polissage, outils à pointe de diamant pour couper les métaux et outils, meules et meules à tronçonner au nitrure de bore cubique (CBN), meules à tronçonner fixes, brosses techniques, tous étant des pièces de machines et d'outils électriques de travail des métaux; entraînements d'outils pour machines à travailler les métaux, notamment entraînements pneumatiques, entraînements électriques et entraînements à arbre flexible.

Classe 08

(2) Outils et accessoires manuels, nommément limes et râpes.

Revendications

Date de priorité de production: 11 juillet 2018, Pays ou Bureau: EUIPO (UE), demande no: 017929430 en liaison avec le même genre de produits

Numéro de la demande 1,939,631

Date de production 2019-01-08

Langue de la demande Anglais

DÉTAILS DU REQUÉRANT ET DE L'AGENT

Requérant

Strata Insights Inc.
600-3250 Bloor St W
Toronto
ONTARIO
M8X2X9

Agent

JENNIFER SANDER
200-140 Yonge St., Toronto, ONTARIO,
M5C1X6

DÉTAILS DE LA MARQUE DE COMMERCE

FINANCIAL BRAND MEASUREMENT

Type de la marque de commerce

Caractères standard

Produits

Classe 09

(1) Livres électroniques, vidéos et publications dans les domaines de l'analyse, de l'évaluation et du calcul de l'apport financier de marques; logiciels pour la saisie, la mise à jour et l'évaluation de calculs de l'apport financier de marques, ainsi que l'analyse statistique de facteurs sous-jacents ayant un effet sur l'augmentation ou la diminution de l'apport financier de marques.

Classe 16

(2) Livres et publications imprimés dans les domaines de l'analyse, de l'évaluation et du calcul de l'apport financier de marques.

Services

Classe 36

(1) Évaluation financière de marques; services de conseil et de consultation ayant trait à l'analyse et à l'évaluation de la valeur financière des efforts de marques dans des entreprises ainsi qu'au calcul du rendement du capital investi de marques; services de conseil et de consultation ayant trait à l'analyse, à l'évaluation et au calcul de l'apport financier de marques.

(2) Offre d'information dans le domaine de l'analyse, de l'évaluation et du calcul de l'apport financier de marques par un blogue.

Classe 41

(3) Offre de cours, d'ateliers et de conférences en personne et en ligne dans les domaines de l'analyse, de l'évaluation et du calcul de l'apport financier de marques.

Classe 42

(4) Services de logiciel-service (SaaS), à savoir logiciels pour la saisie, la mise à jour et l'évaluation de calculs de l'apport financier de marques, ainsi que l'analyse statistique de facteurs sous-jacents ayant un effet sur l'augmentation ou la diminution de l'apport financier de marques.

Numéro de la demande 1,939,633

Date de production 2019-01-08

Langue de la demande Anglais

DÉTAILS DU REQUÉRANT ET DE L'AGENT

Requérant

Strata Insights Inc.
600-3250 Bloor St W
Toronto
ONTARIO
M8X2X9

Agent

JENNIFER SANDER
200-140 Yonge St., Toronto, ONTARIO,
M5C1X6

DÉTAILS DE LA MARQUE DE COMMERCE

BRAND ECONOMIST

Type de la marque de commerce

Caractères standard

Produits

Classe 09

Logiciels de saisie, de mise à jour et de consultation relativement au calcul de l'apport financier de marques et à l'analyse statistique de facteurs sous-jacents à l'augmentation ou à la diminution de l'apport financier de marques.

Services

Classe 36

(1) Évaluation financière de marques; services de conseil et de consultation ayant trait à l'analyse et à l'évaluation de la valeur financière des efforts de marques dans des entreprises ainsi qu'au calcul du rendement du capital investi de marques; services de conseil et de consultation ayant trait à l'analyse, à l'évaluation et au calcul de l'apport financier de marques.

(2) Offre d'information dans le domaine de l'analyse, de l'évaluation et du calcul de l'apport financier de marques par un blogue.

Classe 41

(3) Offre de cours, d'ateliers et de conférences en personne et en ligne dans les domaines de l'analyse, de l'évaluation et du calcul de l'apport financier de marques.

Classe 42

(4) Services de logiciel-service (SaaS), à savoir logiciels pour la saisie, la mise à jour et l'évaluation de calculs de l'apport financier de marques, ainsi que l'analyse statistique de facteurs sous-jacents ayant un effet sur l'augmentation ou la diminution de l'apport financier de marques.

Numéro de la demande 1,939,638

Date de production 2019-01-08

Langue de la demande Anglais

DÉTAILS DU REQUÉRANT ET DE L'AGENT

Requérant

Pariveda Solutions, Inc., a legal entity
2811 McKinney Ave., Suite 220
Dallas, TX 75204
UNITED STATES OF AMERICA

Agent

RICHES, MCKENZIE & HERBERT LLP
SUITE 1800, 2 BLOOR STREET EAST,
TORONTO, ONTARIO, M4W3J5

DÉTAILS DE LA MARQUE DE COMMERCE

Type de la marque de commerce

Dessin

Représentation visuelle



Services

Classe 35

Réseautage d'affaires.

Revendications

Date de priorité de production: 19 décembre 2018, Pays ou Bureau: ÉTATS-UNIS D'AMÉRIQUE,
demande no: 88/235,221 en liaison avec le même genre de services

Numéro de la demande 1,940,070

Date de production 2019-01-07

Langue de la demande Anglais

DÉTAILS DU REQUÉRANT ET DE L'AGENT

Requérant

Kautz Vineyards, Inc. DBA Ironstone Vineyards
1894 SIX MILE ROAD
MURPHYS, CALIFORNIA 95247
UNITED STATES OF AMERICA

Agent

ROBINSON SHEPPARD SHAPIRO S.E.N.C.R.
L./L.L.P.
STOCK EXCHANGE TOWER, 800 PLACE
VICTORIA, BUREAU 4600, MONTREAL,
QUEBEC, H4Z1H6

DÉTAILS DE LA MARQUE DE COMMERCE

Type de la marque de commerce

Dessin

Représentation visuelle



Revendication de couleur

La couleur est revendiquée comme caractéristique de la marque de commerce. La marque est constituée d'une lettre M stylisée brune sous laquelle se trouvent les mots gris MADDIE LANE VINEYARDS OLD VINE ZINFANDEL. Dans le coin supérieur droit du dessin se trouve le nombre gris « 2017 ». L'ensemble de la marque figure sur un arrière-plan blanc.

Produits

Classe 33

Vin.

Revendications

Date de priorité de production: 27 août 2018, Pays ou Bureau: ÉTATS-UNIS D'AMÉRIQUE, demande no: 88/094,495 en liaison avec le même genre de produits

Numéro de la demande 1,940,090

Date de production 2019-01-10

Langue de la demande Anglais

DÉTAILS DU REQUÉRANT ET DE L'AGENT

Requérant

National Council of State Boards of Nursing,
Inc.
Suite 2900, 111 East Wacker Drive
Chicago, IL 60601-4277
UNITED STATES OF AMERICA

Agent

OSLER, HOSKIN & HARCOURT LLP
SUITE 1900, 340 ALBERT STREET,
OTTAWA, ONTARIO, K1R7Y6

DÉTAILS DE LA MARQUE DE COMMERCE

Type de la marque de commerce

Dessin

Représentation visuelle



Produits

Classe 09

(1) Publications électroniques, nommément manuels dans les domaines du permis d'exercice en soins infirmiers et des examens en soins infirmiers, enregistrées sur des supports informatiques.

Classe 16

(2) Publications imprimées, nommément manuels dans les domaines du permis d'exercice en soins infirmiers et des examens en soins infirmiers; publications éducatives imprimées, nommément manuels dans les domaines du permis d'exercice en soins infirmiers et des examens en soins infirmiers.

Services

Classe 41

(1) Services éducatifs, nommément tenue de cours, de séminaires, de conférences, d'ateliers et d'examens dans le domaine des soins infirmiers ainsi que distribution de matériel de cours et d'examen connexe en en format imprimé ou électronique; offre de publications en ligne, nommément de manuels dans les domaines du permis d'exercice en soins infirmiers et des examens en soins infirmiers; offre de ressources éducatives, nommément de publications électroniques non téléchargeables, à savoir de manuels dans les domaines du permis d'exercice en soins infirmiers et des examens en soins infirmiers, par un site Web; publication en ligne de manuels électroniques dans les domaines du permis d'exercice en soins infirmiers et des examens en soins infirmiers.

Classe 42

(2) Recherche dans le domaine des soins infirmiers.

Classe 44

(3) Services de conseil dans le domaine des soins infirmiers.

Revendications

Date de priorité de production: 30 juillet 2018, Pays ou Bureau: ÉTATS-UNIS D'AMÉRIQUE, demande no: 88/057,942 en liaison avec le même genre de produits et en liaison avec le même genre de services

Numéro de la demande 1,940,120

Date de production 2019-01-10

Langue de la demande Anglais

DÉTAILS DU REQUÉRANT ET DE L'AGENT

Requérant

L'OREAL, société anonyme
14 rue Royale
75008 Paris
FRANCE

Agent

FASKEN MARTINEAU DUMOULIN LLP
Tour de la Bourse, Suite 3500, P.O. box 242,
800, Place Victoria, Montréal, QUEBEC,
H4Z1E9

DÉTAILS DE LA MARQUE DE COMMERCE

Type de la marque de commerce

Dessin

Représentation visuelle



Produits

Classe 03

Parfumerie; parfums; eaux de toilette; eaux de Cologne.

Revendications

Date de priorité de production: 18 juillet 2018, Pays ou Bureau: FRANCE, demande no: 4469778
en liaison avec le même genre de produits

Numéro de la demande 1,940,126

Date de production 2019-01-10

Langue de la demande Anglais

DÉTAILS DU REQUÉRANT ET DE L'AGENT

Requérant

L'OREAL, société anonyme
14 rue Royale
75008 Paris
FRANCE

Agent

FASKEN MARTINEAU DUMOULIN LLP
Tour de la Bourse, Suite 3500, P.O. box 242,
800, Place Victoria, Montréal, QUEBEC,
H4Z1E9

DÉTAILS DE LA MARQUE DE COMMERCE

Type de la marque de commerce

Dessin

Représentation visuelle



Produits

Classe 03

Parfumerie; parfums; eaux de toilette; eaux de Cologne.

Revendications

Date de priorité de production: 18 juillet 2018, Pays ou Bureau: FRANCE, demande no: 4469776
en liaison avec le même genre de produits

Numéro de la demande 1,940,248

Date de production 2019-01-11

Langue de la demande Anglais

DÉTAILS DU REQUÉRANT ET DE L'AGENT

Requérant

DSM IP Assets B.V.
Het Overloon 1
6411 TE HEERLEN
NETHERLANDS

Agent

SMART & BIGGAR LLP
SUITE 900, 55 METCALFE STREET, P.O.
BOX 2999, STATION D, OTTAWA, ONTARIO,
K1P5Y6

DÉTAILS DE LA MARQUE DE COMMERCE

PEFACLOT

Type de la marque de commerce

Mot

Produits

Classe 01

(1) Produits chimiques à usage industriel et scientifique, substances chimiques pour analyses en laboratoire, produits chimiques à usage scientifique et préparations de diagnostic (à usage autre que médical ou vétérinaire), nommément réactifs de diagnostic clinique, agents d'activation par plasma pour l'analyse de l'héparine non fractionnée dans des échantillons de plasma de patients et échantillons témoins de diagnostic clinique pour le calibrage de trousse de test pour l'héparine non fractionnée dans des échantillons de plasma de patients.

Classe 05

(2) Préparations de diagnostic à usage médical, nommément réactifs de diagnostic clinique, agents d'activation par plasma pour l'analyse de l'héparine non fractionnée dans des échantillons de plasma de patients et échantillons témoins de diagnostic clinique pour le calibrage de trousse de test pour l'héparine non fractionnée dans des échantillons de plasma de patients.

Classe 10

(3) Trousse de test diagnostique utilisées pour des analyses médicales, nommément trousse de test pour le contrôle de l'héparine non fractionnée dans des échantillons de plasma de patients.

Revendications

Date de priorité de production: 11 juillet 2018, Pays ou Bureau: EUIPO (UE), demande no: 017929440 en liaison avec le même genre de produits

Numéro de la demande 1,940,250

Date de production 2019-01-11

Langue de la demande Anglais

DÉTAILS DU REQUÉRANT ET DE L'AGENT

Requérant

X-Technology Swiss GmbH
Samstagernstr. 45
8832 Wollerau
SWITZERLAND

Agent

AVENTUM IP LAW LLP
Suite 104, Tower A, 555 Legget Drive, Ottawa,
ONTARIO, K2K2X3

DÉTAILS DE LA MARQUE DE COMMERCE

HELIXCOIL

Type de la marque de commerce

Mot

Produits

Classe 10

(1) Bandages élastiques, bandages orthopédiques pour les articulations, chaussures orthopédiques, semelles orthopédiques pour chaussures, semelles de chaussure orthopédiques.

Classe 23

(2) Fils à usage textile.

Classe 25

(3) Vêtements, nommément bandanas, chemises, slips, chaussettes, vêtements de dessous, maillots et collants de sport, manteaux de sport, chemises de sport, manteaux, vestes, parkas, vêtements de nuit, maillots de bain, vêtements pour enfants, nommément pantalons, chemises, combinés et chapeaux pour enfants ainsi que de gants, sous-vêtements et bas; articles chaussants, nommément articles chaussants tout-aller et de sport, articles chaussants d'escalade, articles chaussants d'exercice, articles chaussants d'athlétisme, articles chaussants de golf, articles chaussants d'hiver, articles chaussants imperméables, articles chaussants de ski, articles chaussants de sport; couvre-chefs, nommément chapeaux, casquettes, bandeaux, fichus.

Revendications

Date de priorité de production: 03 août 2018, Pays ou Bureau: SUISSE, demande no: 725825 en liaison avec le même genre de produits

Numéro de la demande 1,940,265

Date de production 2019-01-11

Langue de la demande Anglais

DÉTAILS DU REQUÉRANT ET DE L'AGENT

Requérant

Kömmerling Chemische Fabrik GmbH
Zweibrücker Straße 200
66954 Pirmasens
GERMANY

Agent

ROBIC
630, boul. René-Lévesque Ouest, 20e étage,
Montréal, QUEBEC, H3B1S6

DÉTAILS DE LA MARQUE DE COMMERCE

4SG

Type de la marque de commerce

Mot

Produits

Classe 01

(1) Adhésifs de résine synthétique à usage industriel.

Classe 17

(2) Bagues composites, scellants adhésifs et garnitures pour joints de dilatation; matériaux isolants et matériaux-barrières, nommément bandes isolantes, encres isolantes, enduits isolants, feuilles de métal pour l'isolation, feutre isolant, matériaux réfractaires isolants, vernis isolant, barrages flottants antipollution, panneaux d'isolation acoustique, pare-vapeur plastifiés, film de polyuréthane pour utilisation comme barrière contre l'humidité; pièces d'écartement en thermoplastique.

Revendications

Date de priorité de production: 31 juillet 2018, Pays ou Bureau: EUIPO (UE), demande no: 017937876 en liaison avec le même genre de produits

Numéro de la demande 1,940,274

Date de production 2019-01-11

Langue de la demande Anglais

DÉTAILS DU REQUÉRANT ET DE L'AGENT

Requérant

Apollo Property Management Limited
1200 Prince of Wales
Suite D
Ottawa
ONTARIO
K2C3Y4

Agent

MCMILLAN LLP
BROOKFIELD PLACE, SUITE 4400, BAY
WELLINGTON TOWER, 181 BAY STREET,
TORONTO, ONTARIO, M5J2T3

DÉTAILS DE LA MARQUE DE COMMERCE

Type de la marque de commerce

Dessin

Représentation visuelle



Services

Classe 36

Offre d'information dans les domaines des services de gestion de biens, des fiches descriptives de biens à louer et des formulaires de demande de location de biens, le tout par un site Web; services de gestion de biens.

Numéro de la demande 1,940,276

Date de production 2019-01-11

Langue de la demande Anglais

DÉTAILS DU REQUÉRANT ET DE L'AGENT

Requérant

Apollo Property Management Limited
1200 Prince of Wales
Suite D
Ottawa
ONTARIO
K2C3Y4

Agent

MCMILLAN LLP
BROOKFIELD PLACE, SUITE 4400, BAY
WELLINGTON TOWER, 181 BAY STREET,
TORONTO, ONTARIO, M5J2T3

DÉTAILS DE LA MARQUE DE COMMERCE

Type de la marque de commerce

Dessin

Représentation visuelle



Services

Classe 36

Offre d'information dans les domaines des services de gestion de biens, des fiches descriptives de biens à louer et des formulaires de demande de location de biens, par un site Web; services de gestion de biens.

Numéro de la demande 1,940,278

Date de production 2019-01-11

Langue de la demande Anglais

DÉTAILS DU REQUÉRANT ET DE L'AGENT

Requérant

Apollo Property Management Limited
1200 Prince of Wales
Suite D
Ottawa
ONTARIO
K2C3Y4

Agent

MCMILLAN LLP
BROOKFIELD PLACE, SUITE 4400, BAY
WELLINGTON TOWER, 181 BAY STREET,
TORONTO, ONTARIO, M5J2T3

DÉTAILS DE LA MARQUE DE COMMERCE

APOLLO PROPERTY MANAGEMENT

Type de la marque de commerce

Mot

Services

Classe 36

Offre d'information dans les domaines des services de gestion de biens, des fiches descriptives de biens à louer et des formulaires de demande de location de biens, par un site Web; services de gestion de biens.

Numéro de la demande 1,940,282

Date de production 2019-01-11

Langue de la demande Anglais

DÉTAILS DU REQUÉRANT ET DE L'AGENT

Requérant

Suntory Holdings Limited
1-40, Dojimahama 2-chome, Kita-ku, Osaka-
shi, Osaka 530-8203
JAPAN

Agent

GOWLING WLG (CANADA) LLP
SUITE 2600, 160 ELGIN STREET, OTTAWA,
ONTARIO, K1P1C3

DÉTAILS DE LA MARQUE DE COMMERCE

THE BLEND

Type de la marque de commerce

Mot

Services

Classe 41

(1) Services de divertissement, notamment organisation et tenue de concours, de conférences et de colloques dans le domaine des boissons alcoolisées; services de divertissement, notamment dégustation de cocktails alcoolisés; services éducatifs, notamment tenue de cours, de conférences, d'ateliers dans le domaine des boissons alcoolisées et distribution de matériel de formation connexe; organisation d'expositions à des fins culturelles et pédagogiques dans le domaine des boissons alcoolisées; services de club dans les domaines des boissons alcoolisées, de la tenue de bar et de la préparation de cocktails.

Classe 43

(2) Offre d'information ayant trait aux restaurants, aux bars, aux pubs et aux bars-salons; offre d'information en ligne et lors d'évènements organisés ayant trait à la tenue de bar dans les domaines des boissons alcoolisées et des aliments; services de bar et de restaurant; services de bar-salon.

Numéro de la demande 1,940,289

Date de production 2019-01-11

Langue de la demande Anglais

DÉTAILS DU REQUÉRANT ET DE L'AGENT

Requérant

Power Management Holdings (U.S.), Inc.
S45W29290 Highway 59
Waukesha, WI 53189
UNITED STATES OF AMERICA

Agent

AMY CROLL
(Origins IP), 1750 Courtwood Crescent, Suite
300, Ottawa, ONTARIO, K2C2B5

DÉTAILS DE LA MARQUE DE COMMERCE

ENBALA

Type de la marque de commerce

Mot

Services

Classe 35

(1) Services de consultation et de conseil en affaires dans le domaine de l'efficacité énergétique; services de consultation et de conseil en affaires dans les domaines de l'établissement de données repères, de l'optimisation et des prévisions mesurables et vérifiables concernant l'utilisation des services publics pour des bâtiments industriels, commerciaux et résidentiels; organisation et tenue d'expositions, de salons professionnels et de forums dans le domaine de la gestion de l'énergie et des ressources à des fins commerciales; gestion de l'efficacité énergétique, nommément offre de communication électronique de renseignements commerciaux et d'analyses d'affaires; services de consultation en affaires en matière d'efficacité énergétique ainsi que de gestion de l'énergie et des émissions.

Classe 42

(2) Services de logiciel-service (SaaS) offrant des logiciels pour la collecte, l'analyse et la gestion de données dans les domaines de l'établissement de données repères, de l'optimisation et des prévisions mesurables et vérifiables concernant l'utilisation des services publics pour des bâtiments industriels, commerciaux et résidentiels; fournisseur de services applicatifs offrant des logiciels et des outils logiciels pour la collecte, l'analyse et la gestion de données dans les domaines de l'établissement de données repères, de l'optimisation et des prévisions mesurables et vérifiables concernant l'utilisation des services publics pour des bâtiments industriels, commerciaux et résidentiels; services de logiciel-service (SaaS) offrant des logiciels pour la commande de matériel informatique pour l'établissement de données repères, l'optimisation et les prévisions mesurables et vérifiables concernant l'utilisation des services publics pour des bâtiments industriels, commerciaux et résidentiels; fournisseur de services applicatifs offrant des logiciels et des outils logiciels pour la commande de matériel informatique pour l'établissement de données repères, l'optimisation et les prévisions mesurables et vérifiables concernant l'utilisation des services publics pour des bâtiments industriels, commerciaux et résidentiels; services de logiciel-service (SAAS) offrant des logiciels dans les domaines de l'efficacité énergétique ainsi que de la gestion de l'énergie et des émissions; services de consultation dans le domaine de l'efficacité énergétique pour des bâtiments; services de consultation dans les domaines de l'établissement de données repères, de l'optimisation et des prévisions mesurables et vérifiables concernant

l'utilisation des services publics pour des bâtiments industriels, commerciaux et résidentiels; services de consultation et d'information concernant l'efficacité énergétique; services de consultation et d'information concernant la gestion de la consommation d'énergie, à savoir services de consultation en efficacité énergétique.

Numéro de la demande 1,940,291

Date de production 2019-01-11

Langue de la demande Anglais

DÉTAILS DU REQUÉRANT ET DE L'AGENT

Requérant

Power Management Holdings (U.S.), Inc.
S45W29290 Highway 59
Waukesha, WI 53189
UNITED STATES OF AMERICA

Agent

AMY CROLL
(Origins IP), 1750 Courtwood Crescent, Suite
300, Ottawa, ONTARIO, K2C2B5

DÉTAILS DE LA MARQUE DE COMMERCE

ENBALA POWER NETWORKS

Type de la marque de commerce

Mot

Services

Classe 35

(1) Services de consultation et de conseil en affaires dans le domaine de l'efficacité énergétique; services de consultation et de conseil en affaires dans les domaines de l'établissement de données repères, de l'optimisation et des prévisions mesurables et vérifiables concernant l'utilisation des services publics pour des bâtiments industriels, commerciaux et résidentiels; organisation et tenue d'expositions, de salons professionnels et de forums dans le domaine de la gestion de l'énergie et des ressources à des fins commerciales; gestion de l'efficacité énergétique, nommément offre de communication électronique de renseignements commerciaux et d'analyses d'affaires; services de consultation en affaires en matière d'efficacité énergétique ainsi que de gestion de l'énergie et des émissions.

Classe 42

(2) Services de logiciel-service (SaaS) offrant des logiciels pour la collecte, l'analyse et la gestion de données dans les domaines de l'établissement de données repères, de l'optimisation et des prévisions mesurables et vérifiables concernant l'utilisation des services publics pour des bâtiments industriels, commerciaux et résidentiels; fournisseur de services applicatifs offrant des logiciels et des outils logiciels pour la collecte, l'analyse et la gestion de données dans les domaines de l'établissement de données repères, de l'optimisation et des prévisions mesurables et vérifiables concernant l'utilisation des services publics pour des bâtiments industriels, commerciaux et résidentiels; services de logiciel-service (SaaS) offrant des logiciels pour la commande de matériel informatique pour l'établissement de données repères, l'optimisation et les prévisions mesurables et vérifiables concernant l'utilisation des services publics pour des bâtiments industriels, commerciaux et résidentiels; fournisseur de services applicatifs offrant des logiciels et des outils logiciels pour la commande de matériel informatique pour l'établissement de données repères, l'optimisation et les prévisions mesurables et vérifiables concernant l'utilisation des services publics pour des bâtiments industriels, commerciaux et résidentiels; services de logiciel-service (SAAS) offrant des logiciels dans les domaines de l'efficacité énergétique ainsi que de la gestion de l'énergie et des émissions; services de consultation dans le domaine de l'efficacité énergétique pour des bâtiments; services de consultation dans les domaines de l'établissement de données repères, de l'optimisation et des prévisions mesurables et vérifiables concernant

l'utilisation des services publics pour des bâtiments industriels, commerciaux et résidentiels; services de consultation et d'information concernant l'efficacité énergétique; services de consultation et d'information concernant la gestion de la consommation d'énergie, à savoir services de consultation en efficacité énergétique.

Numéro de la demande 1,940,364

Date de production 2019-01-11

Langue de la demande Anglais

DÉTAILS DU REQUÉRANT ET DE L'AGENT

Requérant

International Sanitary Supply Association, a
legal entity
10275 W. Higgins Road
Suite 280
Rosemont, IL
60018
UNITED STATES OF AMERICA

Agent

RICHES, MCKENZIE & HERBERT LLP
SUITE 1800, 2 BLOOR STREET EAST,
TORONTO, ONTARIO, M4W3J5

DÉTAILS DE LA MARQUE DE COMMERCE

Type de la marque de commerce

Dessin

Représentation visuelle



Services

Classe 35

(1) Organisation et tenue de salons professionnels et d'expositions dans le domaine des produits, de l'équipement et des services pour l'industrie du nettoyage commercial et de l'entretien d'immeubles.

(2) Organisation et tenue de salons professionnels et d'expositions dans le domaine des produits, de l'équipement et des services pour l'industrie du nettoyage commercial et de l'entretien d'immeubles.

Classe 41

(3) Services éducatifs, nommément tenue de conférences dans le domaine de la prospection de clientèle; expositions à des fins éducatives dans le domaine de l'industrie du nettoyage commercial et de l'entretien d'immeubles; services éducatifs, nommément tenue d'ateliers, de conférences et de cours dans le domaine des services de nettoyage commercial, d'entretien et de construction.

(4) Services éducatifs, nommément tenue de conférences dans le domaine de la prospection de clientèle; expositions à des fins éducatives dans le domaine de l'industrie du nettoyage commercial et de l'entretien d'immeubles; services éducatifs, nommément tenue d'ateliers, de conférences et de cours dans le domaine des services de nettoyage commercial, d'entretien et de construction.

Revendications

Date de priorité de production: 09 janvier 2019, Pays ou Bureau: ÉTATS-UNIS D'AMÉRIQUE, demande no: 88/255,205 en liaison avec le même genre de services

Numéro de la demande 1,940,545

Date de production 2019-01-14

Langue de la demande Anglais

DÉTAILS DU REQUÉRANT ET DE L'AGENT

Requérant

Liquid Home Ownership Inc.
830 - 1100 Melville Street
Vancouver
BRITISH COLUMBIA
V6E4A6

Agent

JANINE A. MACNEIL
(Fasken Martineau DuMoulin LLP), 2900 - 550
Burrard Street, Vancouver, BRITISH
COLUMBIA, V6C0A3

DÉTAILS DE LA MARQUE DE COMMERCE

Type de la marque de commerce

Dessin

Représentation visuelle



Liquid
HOME OWNERSHIP

Services

Classe 36

Services financiers, notamment services de prêt hypothécaire; services d'investissement, notamment investissement de fonds pour des tiers; solutions de financement et d'investissement avec participation à la mise de fonds, en l'occurrence offre de véhicules de financement servant à financer l'achat de biens immobiliers au moyen d'investissements groupés; solutions de financement et d'investissement avec participation à la mise de fonds, en l'occurrence offre aux propriétaires-occupants potentiels et actuels d'aide à la mise de fonds ou de produits de prêt sur valeur domiciliaire grâce à des fonds réunis au moyen de véhicules d'investissement

Numéro de la demande 1,940,550

Date de production 2019-01-14

Langue de la demande Anglais

DÉTAILS DU REQUÉRANT ET DE L'AGENT

Requérant

Reliance Worldwide Corporation
2300 Defoor Hills Road NW
Atlanta, GA 30318
UNITED STATES OF AMERICA

Agent

OSLER, HOSKIN & HARCOURT LLP
SUITE 6200, P.O. BOX 50, 1 FIRST
CANADIAN PLACE, TORONTO, ONTARIO,
M5X1B8

DÉTAILS DE LA MARQUE DE COMMERCE

HOLDRITE

Type de la marque de commerce

Mot

Produits

Classe 06

(1) Supports télescopiques en métal pour tuyaux, fils, câbles et conduits; supports en métal pour tuyaux, fils électriques et conduites d'électricité; colliers de serrage et dispositifs de suspension en métal pour tuyaux, fils, câbles et conduits; supports extensibles en métal pour tuyaux, fils, câbles et conduits; supports en métal pour appareils de plomberie; brides de plomberie en métal; dispositifs de retenue en métal pour joints et accessoires de tuyauterie; supports de plénum en métal; supports, socles et enceintes en métal pour chauffe-eau; sangles et bacs de vidange en métal pour chauffe-eau; supports de suspension en métal pour chauffe-eau; connecteurs en métal pour appareils à gaz; supports de fixation et sangles en métal pour réservoirs; raccords de plomberie en métal, nommément sangles et supports de plomberie ainsi que supports et dispositifs de retenue pour colliers de serrage de tuyau de plomberie, pour tuyaux, fils, câbles et colliers de serrage de conduit, dispositifs de suspension et supports pour tuyaux, fils, câbles et conduits.

Classe 08

(2) Clés de plomberie.

Classe 17

(3) Joints d'étanchéité coupe-feu autres qu'en métal fait de matériaux intumescents; manchons coupe-feu autres qu'en métal faits de matériaux intumescents; plaques antivibrations pour accessoires et appareils de plomberie; isolateurs acoustiques autres qu'en métal pour accessoires de plomberie.

Classe 19

(4) Drains coupe-feu autres qu'en métal; accessoires de plomberie manuels autres qu'en métal pour tester la pression et l'étanchéité des tuyaux; valves autres qu'en métal pour accessoires servant à tester la pression ou l'étanchéité des tuyaux; accessoires de nettoyage autres qu'en métal; bacs de vidange autres qu'en métal pour appareils; supports coupe-feu à bride pour tubes.

Classe 20

(5) Colliers de serrage et dispositifs de suspension insonorisants autres qu'en métal pour tuyaux; plaques, coussins et garnitures insonorisants autres qu'en métal; colliers de serrage et dispositifs de suspension antivibrations autres qu'en métal pour tuyaux, fils, câbles et conduits; colliers de serrage et supports autres qu'en métal pour tuyaux, fils, câbles et conduits; colliers de serrage, dispositifs de suspension et supports ignifuges autres qu'en métal pour tuyaux, fils, câbles et conduits; colliers de serrage et supports en plastique pour tuyaux, fils, câbles et conduits.

Revendications

Date de priorité de production: 11 janvier 2019, Pays ou Bureau: ÉTATS-UNIS D'AMÉRIQUE, demande no: 88/258,390 en liaison avec le même genre de produits

Numéro de la demande 1,940,577

Date de production 2019-01-14

Langue de la demande Anglais

DÉTAILS DU REQUÉRANT ET DE L'AGENT

Requérant

9775919 Canada Inc.
2984 boul. St-Martin West
Laval
QUEBEC
H7T2J2

Agent

BORDEN LADNER GERVAIS LLP
ATTN: INTELLECTUAL PROPERTY
DEPARTMENT, 1000 DE LA GAUCHETIERE
STREET WEST, SUITE 900, MONTREAL,
QUEBEC, H3B5H4

DÉTAILS DE LA MARQUE DE COMMERCE

HAUS OF RTISTS MAGGIE SEMAAN

Type de la marque de commerce

Caractères standard

Traduction des caractères étrangers

Selon le requérant, la traduction anglaise du terme HAUS est « house ».

Autorisation pour l'emploi

Le consentement de Maggie Semaan a été déposé.

Services

Classe 41

(1) Cours de coiffure.

Classe 44

(2) Services de salon de beauté et de coiffure.

Numéro de la demande 1,940,814

Date de production 2019-01-15

Langue de la demande Anglais

DÉTAILS DU REQUÉRANT ET DE L'AGENT

Requérant

U.A.O.P. LUGGAGE INC.
271 Green Road
Stoney Creek
ONTARIO
L8E2A6

Agent

MICHELE BALLAGH
BLAZE IP, 102-175 Longwood Road South,
Hamilton, ONTARIO, L8P0A1

DÉTAILS DE LA MARQUE DE COMMERCE

AVANTE NOIR

Type de la marque de commerce

Mot

Traduction des caractères étrangers

Selon le requérant, la traduction anglaise des mots portugais AVANTE NOIR est FORWARD BLACK.

Produits

Classe 18

(1) Sacs à main en cuir, valises et malles, nommément sacs à main, portefeuilles, porte-monnaie, sacs pour appareils photo et caméras, sacs à cosmétiques, housses à vêtements, sacs de golf, sacs fourre-tout, sacs à cordon coulissant, sacs à ordinateur, sacs court-séjour, valises, sacs de sport, sacs de poignet, sacs-pochettes, fourre-tout, sacs polochons, baluchons et sacs à dos; étiquettes à bagages.

Classe 25

(2) Vêtements, nommément tee-shirts, chemises, chandails molletonnés, chandails à capuchon, pantalons, shorts et vestes; couvre-chefs, nommément casquettes de baseball, chapeaux, tuques et chapeaux de cowboy; articles chaussants, nommément chaussures tout-aller, chaussures de sport, chaussures habillées et bottes.

Services

Classe 37

(1) Services de réparation de bagages; installation sur mesure d'intérieurs d'automobile.

Classe 40

(2) Services de fabrication de bagages; fabrication sur mesure d'intérieurs d'automobile.

Classe 42

(3) Services de conception de bagages; conception sur mesure d'intérieurs d'automobile.

Numéro de la demande 1,940,856

Date de production 2019-01-15

Langue de la demande Anglais

DÉTAILS DU REQUÉRANT ET DE L'AGENT

Requérant

Exxon Mobil Corporation
5959 Las Colinas Boulevard
Irving, TX 75039-2298
UNITED STATES OF AMERICA

Agent

RIDOUT & MAYBEE LLP
11 Holland Avenue, Suite 601 , Ottawa,
ONTARIO, K1Y4S1

DÉTAILS DE LA MARQUE DE COMMERCE

PLASTOL

Type de la marque de commerce

Caractères standard

Produits

Classe 04

Huiles de procédé blanches pour utilisation comme extendeurs dans la fabrication d'élastomères et d'adhésifs.

Numéro de la demande 1,940,935

Date de production 2019-01-15

Langue de la demande Anglais

DÉTAILS DU REQUÉRANT ET DE L'AGENT

Requérant

Da Hong Pao Noodle House Inc.
28-174 Colonnade Road
Ottawa
ONTARIO
K2E7J5

Agent

YUE FAN
(Joy Fan Trademark Services & IP Consulting),
137-1140 Burnhamthorpe Road West, Suite
#115, Mississauga, ONTARIO, L5C0A3

DÉTAILS DE LA MARQUE DE COMMERCE

NOODLE'S INVITATION

Type de la marque de commerce

Mot

Produits

Classe 16

(1) Brochures, bons de réduction, feuillets publicitaires, cartes-cadeaux, menus de restaurant imprimés, dépliants.

Classe 29

(2) Plats cuisinés composés principalement de porc, de boeuf, de poulet, de fruits de mer et de légumes sautés; plats froids composés principalement de viandes, de poulet et de légumes cuits; soupes; légumes marinés; saucisses chinoises.

Classe 30

(3) Nouilles, nouilles séchées, soupes aux nouilles chinoises, nouilles de riz chinoises; riz cuit; crêpes; préparations pour sauces, sauces chili piquantes; vermicelles; dumplings chinois à la vapeur, dumplings chinois fourrés, wonton.

Services

Classe 43

Restaurants; services de restaurant, services de comptoir de plats à emporter; services de traiteur; exploitation de restaurants, de comptoirs de plats à emporter et de casse-croûte; offre d'information dans le domaine des services de restaurant par un site Web présentant les menus, les activités promotionnelles, les emplacements et les liens vers les médias sociaux du restaurant du requérant.

Numéro de la demande 1,940,981

Date de production 2019-01-16

Langue de la demande Anglais

DÉTAILS DU REQUÉRANT ET DE L'AGENT

Requérant

ELECTROLUX HOME PRODUCTS, INC.
10200 David Taylor Drive
Legal Department
Charlotte, NC 28262
UNITED STATES OF AMERICA

Agent

MILLER IP LAW
84 Neilson Drive, Toronto, ONTARIO, M9C1V7

DÉTAILS DE LA MARQUE DE COMMERCE

PureAir Ultra II

Type de la marque de commerce

Mot

Produits

Classe 11

Réfrigérateurs, congélateurs, combinaisons connexes et pièces connexes, notamment systèmes de filtration d'air constitués de filtres à air pour réfrigérateurs, congélateurs, combinaisons connexes.

Revendications

Date de priorité de production: 15 janvier 2019, Pays ou Bureau: ÉTATS-UNIS D'AMÉRIQUE, demande no: 88/262,581 en liaison avec le même genre de produits

Numéro de la demande 1,941,127

Date de production 2019-01-16

Langue de la demande Anglais

DÉTAILS DU REQUÉRANT ET DE L'AGENT

Requérant

Above and Beyond - Business Tools and
Services For Entrepreneurs, Inc.
902 Carnegie Center, Suite 160
Princeton, NJ 08540
UNITED STATES OF AMERICA

Agent

GOWLING WLG (CANADA) LLP
SUITE 1600, 1 FIRST CANADIAN PLACE, 100
KING STREET WEST, TORONTO, ONTARIO,
M5X1G5

DÉTAILS DE LA MARQUE DE COMMERCE

GET BEYOND

Type de la marque de commerce

Caractères standard

Services

Classe 35

(1) Services de traitement de la paie; aide, impartition, vérification, gestion et consultation en matière de ressources humaines; gestion du service à la clientèle pour des tiers; administration de régimes d'avantages sociaux; gestion de dossiers d'employés pour des tiers.

Classe 36

(2) Services financiers, nommément services de traitement d'opérations de comptes de paiement par carte de crédit, carte de débit, carte bancaire, carte à puce, carte prépayée, carte à valeur stockée, en magasin, par téléphone intelligent, en ligne et par appareil mobile; services de vérification de comptes de paiement par carte de crédit, carte de débit, carte bancaire, carte à puce, carte prépayée, carte à valeur stockée, en magasin, par téléphone intelligent, en ligne et par appareil mobile; services de vérification et de traitement de chèques; services d'autorisation de comptes de paiement par carte de crédit, carte de débit, carte bancaire, carte à puce, carte prépayée, carte à valeur stockée, en magasin, par téléphone intelligent, en ligne et par appareil mobile; services de paiement électronique impliquant le traitement électronique et la transmission ultérieure de données de paiement de factures; offre de traitement électronique d'opérations de comptes de paiement par carte de crédit, carte de débit, carte bancaire, carte à puce, carte prépayée, carte à valeur stockée, en magasin, par téléphone intelligent, en ligne et par appareil mobile, par un réseau informatique mondial financier sécurisé et privé; services de comptes de carte de crédit, de carte de débit, de carte bancaire, de carte à puce, de carte prépayée, de carte à valeur stockée et de carte de paiement prépayée offerts au moyen d'une carte lisible par ordinateur; services de virement électronique de fonds; services de retenue d'impôt à la source; offre de services financiers en ligne à des détaillants, nommément offre de services de gestion de comptes financiers et de services de compensation financière, à savoir compensation et rapprochement d'opérations financières pour des commerces de détail; compensation et rapprochement d'opérations financières par un réseau informatique mondial; offre d'information sur des opérations de comptes à des commerçants, nommément de soldes et d'information sur des opérations de comptes de paiement par carte de crédit, carte de débit, carte bancaire, carte à puce, carte prépayée, carte à valeur stockée, en magasin, par téléphone intelligent, en ligne et par

appareil mobile, par un site Web sécurisé; services d'information, de conseil et de consultation concernant des services de traitement d'opérations de comptes de paiement par carte de crédit, carte de débit, carte bancaire, carte à puce, carte prépayée, carte à valeur stockée, en magasin, par téléphone intelligent, en ligne et par appareil mobile; services d'information, de conseil et de consultation concernant des pratiques de traitement d'opérations de comptes de paiement par carte de crédit, carte de débit, carte bancaire, carte à puce, carte prépayée, carte à valeur stockée, en magasin, par téléphone intelligent, en ligne et par appareil mobile pour des commerces de détail; services de transactions financières, nommément offre de transactions commerciales et d'options de paiement sécurisées à l'aide d'un appareil mobile à un point de vente; services de traitement de paiements pour des programmes de fidélisation; services d'information, nommément offre d'information financière aux clients pour l'analyse d'affaires dans les domaines de la paie et de la conformité avec les règlements par un site Web, par Internet et par un réseau informatique; services de prêt commercial; services de prêt aux entreprises; services de prêt aux petites entreprises.

Classe 42

(3) Logiciel-service et plateforme-service infonuagiques pour utilisation comme tableur, pour le traitement de texte, pour la gestion de bases de données, pour le stockage, la gestion et la communication électronique de données et pour permettre aux opérateurs et aux utilisateurs d'interagir au moyen d'ordinateurs tablettes, d'ordinateurs distants, d'appareils mobiles et de terminaux de point de vente (PDV), pour la planification et la gestion de la production relative à des restaurants, à des distributeurs, à l'exécution de commandes de détail et à la chaîne de production, pour l'offre de services de paiement aux points de vente, pour l'offre d'alertes personnalisées ainsi que pour l'offre de rapports statistiques concernant la gestion des affaires, les activités, les ventes, les ventes par heure-personne et le coût de la main-d'oeuvre; logiciel-service et plateforme-service infonuagiques pour l'offre d'accès en ligne à un système Web de gestion de restaurants, de distributeurs et de commerces de détail et à un portail en ligne pour la gestion de restaurants, la gestion de commerces de détail, la gestion de distributeurs et la gestion de dossiers, pour les fonctions de point de vente, les solutions d'arrière-guichets, la gestion d'entreprise, la commande mobile, en kiosque et en ligne, la gestion des stocks, la gestion des recettes, la gestion de registres, la planification des horaires de travail, le suivi des heures de travail, la gestion des pourboires, la commande conversationnelle, la vente croisée, le matériel d'affichage pour la clientèle, les lectures de codes à barres, l'identification de l'appelant entrant, les supports d'affichage numérique, la commande omnicanal, la gestion des clients, la gestion des cadeaux et des cartes à valeur stockée, les services de fidélité, la reconnaissance vocale, l'apprentissage automatique, les fonctions de commande et de paiement hors ligne, la reprise après sinistre (inonuagique), la configuration à distance, les données sur les délais de service, la gestion de livraisons, la gestion de portefeuilles et de dépôts, la configuration et la gestion des taxes, et pour l'offre d'un tableau de bord complet d'analyse de données ainsi que d'une plateforme de développement et d'une interface de programmation d'applications pour la création d'applications mobiles sur mesure.

Classe 45

(4) Suivi et surveillance d'exigences réglementaires concernant les employés dans les domaines de la conformité fiscale fédérale, d'État et locale ainsi que de la production de rapports concernant l'embauche d'employés à des fins de conformité avec les règlements.

Revendications

Date de priorité de production: 14 août 2018, Pays ou Bureau: ÉTATS-UNIS D'AMÉRIQUE, demande no: 88/077,916 en liaison avec le même genre de services (1), (4); 14 août 2018, Pays

ou Bureau: ÉTATS-UNIS D'AMÉRIQUE, demande no: 88/077,920 en liaison avec le même genre de services (3); 14 août 2018, Pays ou Bureau: ÉTATS-UNIS D'AMÉRIQUE, demande no: 88/077, 917 en liaison avec le même genre de services (2)

Numéro de la demande 1,941,236

Date de production 2019-01-17

Langue de la demande Anglais

DÉTAILS DU REQUÉRANT ET DE L'AGENT

Requérant

Medeca Pharma AB
Rapskatan 7A
754 50 UPPSALA
SWEDEN

Agent

BERESKIN & PARR LLP/S.E.N.C.R.L., S.R.L.
SCOTIA PLAZA, 40 KING STREET WEST,
40th FLOOR, TORONTO, ONTARIO, M5H3Y2

DÉTAILS DE LA MARQUE DE COMMERCE

EMERADE

Type de la marque de commerce

Caractères standard

Produits

Classe 05

(1) Préparations pour les humains, à savoir liquides injectables pour le traitement des allergies, disponibles uniquement sur ordonnance.

Classe 10

(2) Appareils et instruments médicaux d'injection, nommément auto-injecteurs et seringues contenant des préparations pour les humains, à savoir des liquides injectables pour le traitement des allergies.

Numéro de la demande 1,941,243

Date de production 2019-01-17

Langue de la demande Anglais

DÉTAILS DU REQUÉRANT ET DE L'AGENT

Requérant

Société des Produits Nestlé S.A.
Case Postale 353
1800 Vevey
SWITZERLAND

Agent

BORDEN LADNER GERVAIS LLP
World Exchange Plaza, 100 Queen Street,
Suite 1300, Ottawa, ONTARIO, K1P1J9

DÉTAILS DE LA MARQUE DE COMMERCE

PERT-FREE

Type de la marque de commerce

Caractères standard

Produits

Classe 05

Suppléments alimentaires, en l'occurrence boissons prêtes à boire riches en nutriments à base de protéines, de protéines de soya ou de lactosérum pour la santé et le bien-être en général; suppléments alimentaires sous forme de substituts de repas en barre contenant des vitamines et des minéraux et suppléments alimentaires sous forme de substituts de repas en barre pour augmenter l'énergie.

Revendications

Date de priorité de production: 20 juillet 2018, Pays ou Bureau: ÉTATS-UNIS D'AMÉRIQUE, demande no: 88/046,449 en liaison avec le même genre de produits

Numéro de la demande 1,941,246

Date de production 2019-01-17

Langue de la demande Anglais

DÉTAILS DU REQUÉRANT ET DE L'AGENT

Requérant

Lianne Kim, doing business as, Think Big
Consulting
175 Ferris Rd.
Toronto
ONTARIO
M4B1H1

Agent

CYNTHIA D. MASON
(Mason Professional Corporation), 1000
Innovation Drive, Suite 500, Kanata,
ONTARIO, K2K3E7

DÉTAILS DE LA MARQUE DE COMMERCE

THE DREAM CLIENT FORMULA

Type de la marque de commerce

Mot

Produits

Classe 09

(1) Vidéos téléchargeables et livres électroniques dans les domaines de la vente, du marketing et de la prospection.

Classe 16

(2) Cahiers d'exercices.

Services

Classe 41

(1) Services éducatifs dans les domaines de la vente, du marketing et de la prospection; cours en ligne dans les domaines de la vente, du marketing et de la prospection.

Classe 45

(2) Services de réseautage social en ligne; services de réseautage social en ligne offrant des communautés en ligne qui permettent aux utilisateurs inscrits de publier du contenu et d'interagir avec d'autres utilisateurs sur des sujets dans les domaines de la vente, du marketing et de la prospection.

Numéro de la demande 1,941,247

Date de production 2019-01-17

Langue de la demande Anglais

DÉTAILS DU REQUÉRANT ET DE L'AGENT

Requérant

Lianne Kim, doing business as, Think Big
Consulting
175 Ferris Rd.
Toronto
ONTARIO
M4B1H1

Agent

CYNTHIA D. MASON
(Mason Professional Corporation), 1000
Innovation Drive, Suite 500, Kanata,
ONTARIO, K2K3E7

DÉTAILS DE LA MARQUE DE COMMERCE

PROFIT & PROSPER

Type de la marque de commerce

Mot

Produits

Classe 09

(1) Vidéos et livres électroniques téléchargeables dans les domaines des finances d'entreprise, de la gestion de portefeuilles ainsi que de la planification et du développement des affaires.

Classe 16

(2) Cahiers d'exercices.

Services

Classe 41

(1) Services éducatifs dans les domaines des finances d'entreprise, de la gestion de portefeuilles ainsi que de la planification et du développement des affaires; cours en ligne dans les domaines des finances d'entreprise, de la gestion de portefeuilles ainsi que de la planification et du développement des affaires.

Classe 45

(2) Services de réseautage social en ligne; services de réseautage social en ligne offrant des communautés en ligne qui permettent aux utilisateurs inscrits de publier du contenu et d'interagir avec d'autres utilisateurs sur des sujets dans les domaines des finances d'entreprise, de la gestion de portefeuilles ainsi que de la planification et du développement des affaires.

Numéro de la demande 1,941,248

Date de production 2019-01-17

Langue de la demande Anglais

DÉTAILS DU REQUÉRANT ET DE L'AGENT

Requérant

Lianne Kim, doing business as, Think Big
Consulting
175 Ferris Rd.
Toronto
ONTARIO
M4B1H1

Agent

CYNTHIA D. MASON
(Mason Professional Corporation), 1000
Innovation Drive, Suite 500, Kanata,
ONTARIO, K2K3E7

DÉTAILS DE LA MARQUE DE COMMERCE

THE BUSINESS OF THINKING BIG

Type de la marque de commerce

Mot

Produits

Classe 09

(1) Enregistrements sonores numériques contenant de l'information sur le financement d'entreprises, la gestion de portefeuilles ainsi que la planification et le développement des affaires; contenu numérique téléchargeable, nommément balados dans les domaines du financement d'entreprises, de la gestion de portefeuilles ainsi que de la planification et du développement des affaires.

(2) Vidéos téléchargeables et livres électroniques dans les domaines des finances d'entreprise, de la gestion de portefeuilles ainsi que de la planification et du développement des affaires.

Classe 16

(3) Cahiers d'exercices.

Services

Classe 38

(1) Baladodiffusion d'émissions d'information et d'entrevues ayant trait aux affaires.

Classe 41

(2) Services éducatifs dans les domaines des finances d'entreprise, de la gestion de portefeuilles et des prévisions d'affaires; cours en ligne dans les domaines des finances d'entreprise, de la gestion de portefeuilles et des prévisions d'affaires.

Classe 45

(3) Services de réseautage social en ligne; services de réseautage social en ligne offrant des communautés en ligne qui permettent aux utilisateurs inscrits de publier du contenu et d'interagir avec d'autres utilisateurs sur des sujets dans les domaines des finances d'entreprise, de la gestion de portefeuilles ainsi que de la planification et du développement des affaires.

Numéro de la demande 1,941,257
Langue de la demande Anglais

Date de production 2019-01-17

DÉTAILS DU REQUÉRANT ET DE L'AGENT

Requérant

Rhythm Band Instruments, LLC
P.O. Box 165117
Fort Worth, TX 76161-5117
UNITED STATES OF AMERICA

Agent

SMART & BIGGAR LLP
SUITE 900, 55 METCALFE STREET, P.O.
BOX 2999, STATION D, OTTAWA, ONTARIO,
K1P5Y6

DÉTAILS DE LA MARQUE DE COMMERCE

CHROMA-NOTES

Type de la marque de commerce
Mot

Produits

Classe 15

(1) Instruments de musique, notamment instruments à percussion, cloches, carillons, glockenspiels.

Classe 16

(2) Autocollants.

Revendications

Date de priorité de production: 04 janvier 2019, Pays ou Bureau: ÉTATS-UNIS D'AMÉRIQUE, demande no: 88/249,795 en liaison avec le même genre de produits

Numéro de la demande 1,941,333

Date de production 2019-01-17

Langue de la demande Anglais

DÉTAILS DU REQUÉRANT ET DE L'AGENT

Requérant

Odenwald Faserplattenwerk GmbH, a legal
entity
Dr. -F.-A.-Freundt-Straße 3
63916 Amorbach
GERMANY

Agent

RICHERS, MCKENZIE & HERBERT LLP
SUITE 1800, 2 BLOOR STREET EAST,
TORONTO, ONTARIO, M4W3J5

DÉTAILS DE LA MARQUE DE COMMERCE

COSMOS

Type de la marque de commerce

Mot

Produits

Classe 19

Panneaux de fibres pour la construction de plafonds suspendus.

Revendications

Date de priorité de production: 31 juillet 2018, Pays ou Bureau: EUIPO (UE), demande no:
017938096 en liaison avec le même genre de produits

Numéro de la demande 1,941,334

Date de production 2019-01-17

Langue de la demande Anglais

DÉTAILS DU REQUÉRANT ET DE L'AGENT

Requérant

Odenwald Faserplattenwerk GmbH, a legal
entity
Dr. -F.-A.-Freundt-Straße 3
63916 Amorbach
GERMANY

Agent

RICHERS, MCKENZIE & HERBERT LLP
SUITE 1800, 2 BLOOR STREET EAST,
TORONTO, ONTARIO, M4W3J5

DÉTAILS DE LA MARQUE DE COMMERCE

SINFONIA

Type de la marque de commerce

Mot

Produits

Classe 19

Panneaux de fibres pour la construction de plafonds suspendus.

Revendications

Date de priorité de production: 31 juillet 2018, Pays ou Bureau: EUIPO (UE), demande no:
017938091 en liaison avec le même genre de produits

Numéro de la demande 1,941,526

Date de production 2019-01-18

Langue de la demande Anglais

DÉTAILS DU REQUÉRANT ET DE L'AGENT

Requérant

Roivant Sciences GmbH
Viaduktstrasse 8
4051 Basel
SWITZERLAND

Agent

GOWLING WLG (CANADA) LLP
SUITE 2600, 160 ELGIN STREET, OTTAWA,
ONTARIO, K1P1C3

DÉTAILS DE LA MARQUE DE COMMERCE

INFLAVANT

Type de la marque de commerce

Mot

Produits

Classe 05

Préparations pharmaceutiques destinées aux humains pour le traitement des maladies et des troubles inflammatoires, nommément de l'arthrite, de la polyarthrite rhumatoïde, des maladies inflammatoires chroniques de l'intestin, des maladies inflammatoires du tissu conjonctif, des vascularites, des synovites et de la douleur liée à l'inflammation; préparations biologiques à usage médical et thérapeutique pour le traitement des maladies et des troubles inflammatoires, nommément de l'arthrite, de la polyarthrite rhumatoïde, des maladies inflammatoires chroniques de l'intestin, des maladies inflammatoires du tissu conjonctif, des vascularites, des synovites et de la douleur liée à l'inflammation.

Services

Classe 42

(1) Services scientifiques et technologiques ainsi que recherche et conception connexes, nommément recherche médicale, recherche et analyse scientifiques dans les domaines des maladies et des troubles inflammatoires, des produits pharmaceutiques, de la biomédecine, des essais cliniques et des essais post-commercialisation; services de recherche pharmaceutique, biomédicale et biologique à des fins thérapeutiques; recherche dans les domaines des préparations thérapeutiques pharmaceutiques et biologiques, des essais cliniques et des essais post-commercialisation; recherche et développement pharmaceutiques; offre d'information sur la recherche scientifique dans les domaines des produits pharmaceutiques, de la biomédecine, des essais cliniques et des essais post-commercialisation.

Classe 44

(2) Offre d'information en santé et en médecine dans les domaines des maladies et des troubles inflammatoires, des produits pharmaceutiques, de la biomédecine, des essais cliniques et des essais post-commercialisation; offre d'information ayant trait aux propriétés diagnostiques, prophylactiques et thérapeutiques de préparations pharmaceutiques et biologiques pour la prévention et le traitement de maladies et de troubles.

Revendications

Date de priorité de production: 30 juillet 2018, Pays ou Bureau: SUISSE, demande no: 76613 /2018 en liaison avec le même genre de produits et en liaison avec le même genre de services

Numéro de la demande 1,941,591

Date de production 2019-01-18

Langue de la demande Anglais

DÉTAILS DU REQUÉRANT ET DE L'AGENT

Requérant

TUBETAMER, LLC
14246 Augusta Drive,
Valley Center,
California 92082
UNITED STATES OF AMERICA

Agent

MCCARTHY TETRAULT LLP
SUITE 5300, TORONTO DOMINION BANK
TOWER, TORONTO-DOMINION CENTRE, 66
Wellington Street West, Suite 5300, Box 48,
TORONTO, ONTARIO, M5K1E6

DÉTAILS DE LA MARQUE DE COMMERCE

TUBETAMER

Type de la marque de commerce

Mot

Produits

Classe 10

Dispositif médical pour la fixation de tubes endotrachéaux.

Revendications

Date de priorité de production: 23 juillet 2018, Pays ou Bureau: ÉTATS-UNIS D'AMÉRIQUE,
demande no: 88/049,228 en liaison avec le même genre de produits

Numéro de la demande 1,941,595

Date de production 2019-01-18

Langue de la demande Anglais

DÉTAILS DU REQUÉRANT ET DE L'AGENT

Requérant

CHAMPAGNE JACQUART
34, boulevard Lundy
51100 REIMS
FRANCE

Agent

ROBIC
630, boul. René-Lévesque Ouest, 20e étage,
Montréal, QUEBEC, H3B1S6

DÉTAILS DE LA MARQUE DE COMMERCE

Type de la marque de commerce

Dessin

Représentation visuelle



Produits

Classe 33

Boissons alcoolisées (sauf les bières), nommément vins, vins mousseux, champagne.

Revendications

Date de priorité de production: 30 octobre 2018, Pays ou Bureau: FRANCE, demande no: 184495725 en liaison avec le même genre de produits

Numéro de la demande 1,941,596

Date de production 2019-01-18

Langue de la demande Anglais

DÉTAILS DU REQUÉRANT ET DE L'AGENT

Requérant

CHAMPAGNE JACQUART
34, boulevard Lundy
51100 REIMS
FRANCE

Agent

ROBIC
630, boul. René-Lévesque Ouest, 20e étage,
Montréal, QUEBEC, H3B1S6

DÉTAILS DE LA MARQUE DE COMMERCE

Type de la marque de commerce

Dessin

Représentation visuelle



Produits

Classe 33

Boissons alcoolisées (sauf les bières), nommément vins, vins mousseux, champagne.

Revendications

Date de priorité de production: 30 octobre 2018, Pays ou Bureau: FRANCE, demande no: 184495731 en liaison avec le même genre de produits

Numéro de la demande 1,941,647

Date de production 2019-01-18

Langue de la demande Anglais

DÉTAILS DU REQUÉRANT ET DE L'AGENT

Requérant

Foghorn Therapeutics Inc.
500 Technology Square
Suite 700
Cambridge, MA 02139
UNITED STATES OF AMERICA

Agent

SMART & BIGGAR LLP
2300 - 1055 West Georgia Street, P.O. Box
11115, Vancouver, BRITISH COLUMBIA,
V6E3P3

DÉTAILS DE LA MARQUE DE COMMERCE

FOGHORN

Type de la marque de commerce

Mot

Produits

Classe 01

(1) Agents pour la science et la recherche, nommément agents pharmaceutiques servant à moduler les mécanismes épigénétiques pour le traitement des maladies dans le domaine de la biotechnologie; agents chimiques pour l'étude, l'essai et le développement de produits pharmaceutiques ainsi que pour la recherche sur les structures et les fonctions épigénétiques; réactifs de culture cellulaire pour la recherche scientifique et médicale.

Classe 05

(2) Agents à usage médical et vétérinaire, nommément préparations pharmaceutiques pour le traitement des maladies et des troubles, nommément des troubles oncologiques, neurologiques, hématologiques, osseux, respiratoires, du système nerveux central, endocriniens, métaboliques, circulatoires, gastriques, hormonaux et diabétiques; produits pharmaceutiques, nommément agents de modulation épigénétique et agents de régulation de la chromatine pour le traitement des maladies; réactifs de diagnostic clinique, préparations et substances à usage médical; réactifs chimiques de diagnostic à usage médical.

Numéro de la demande 1,941,673

Date de production 2019-01-18

Langue de la demande Anglais

DÉTAILS DU REQUÉRANT ET DE L'AGENT

Requérant

Molinos Valle del Cibao, S.A.
Km 5 1/2, Carretera Santiago Licey
Santiago de los Caballeros
DOMINICAN REPUBLIC

Agent

DJB
500 Boulevard Gouin E, Suite 302, Montréal,
QUEBEC, H3L3R9

DÉTAILS DE LA MARQUE DE COMMERCE

Type de la marque de commerce

Dessin

Représentation visuelle



Revendication de couleur

La couleur est revendiquée comme caractéristique de la marque de commerce. Le mot PRINCESA est rouge.

Traduction des caractères étrangers

Selon le requérant, la traduction anglaise du mot espagnol PRINCESA est PRINCESS.

Produits

Classe 30

Craquelins, biscuits, biscuits secs, gâteaux; pâtes alimentaires, farine.

Numéro de la demande 1,941,774

Date de production 2019-01-21

Langue de la demande Anglais

DÉTAILS DU REQUÉRANT ET DE L'AGENT

Requérant

Colgate-Palmolive Canada Inc.
Two Morneau Sobeco Center, 6th Floor
895 Don Mills Road
Toronto
ONTARIO
M3C1W3

Agent

SMART & BIGGAR LLP
1100-150 York street, TORONTO, ONTARIO,
M5H3S5

DÉTAILS DE LA MARQUE DE COMMERCE

Type de la marque de commerce

Dessin

Représentation visuelle



Revendication de couleur

La couleur est revendiquée comme caractéristique de la marque de commerce. Le rouge, le blanc, le bleu, le vert, l'orange, le violet, le rose, l'or et le rose clair sont revendiqués comme caractéristiques de la marque. Le mot « Total » est or avec une ombre bleue. Dans le sens horaire, les barres verticales au-dessus de la lettre « T » sont rose, rouge, orange et orange. Les barres verticales au-dessous de la lettre « l » sont rose, violette, violette, violette, bleue, verte, verte et bleue. Les parties illustrées en blanc sont blanches.

Produits

Classe 03

Bain de bouche non médicamenteux.

Numéro de la demande 1,941,846

Date de production 2019-01-21

Langue de la demande Anglais

DÉTAILS DU REQUÉRANT ET DE L'AGENT

Requérant

DUCO TOURING LIMITED
Outside Accounting Limited
Level 2, 182 Vivian Street
Te Aro, Wellington 6142
NEW ZEALAND

Agent

LISA D. STATT FOY
(Field LLP), 400 - 444 7 Avenue SW,
CALGARY, ALBERTA, T2P0X8

DÉTAILS DE LA MARQUE DE COMMERCE

SYNTHONY

Type de la marque de commerce

Caractères standard

Services

Classe 41

Services de gestion d'évènements concernant l'organisation d'évènements éducatifs, récréatifs, sportifs ou culturels, nommément organisation et tenue de concerts et de festivals, y compris la réservation de billets et de sièges pour des concerts et des festivals; gestion d'évènements culturels, nommément organisation et tenue de concerts et de festivals; gestion d'évènements de divertissement, nommément organisation et tenue de concerts et de festivals; organisation d'évènements de divertissement, nommément organisation et tenue de concerts et de festivals; organisation d'évènements musicaux, nommément organisation et tenue de concerts et de festivals; organisation d'évènements promotionnels (évènements de divertissement), nommément organisation et tenue de concerts et de festivals; organisation d'évènements à des fins culturelles, nommément organisation et tenue de concerts et de festivals; organisation d'évènements à des fins de divertissement, nommément organisation et tenue de concerts et de festivals; organisation d'évènements de divertissement et d'évènements sociaux, nommément de concerts d'orchestre, de spectacles de chant, de représentations de disque-jockey et de concerts; offre d'évènements récréatifs, nommément de concerts d'orchestre, de spectacles de chant, de représentations de disque-jockey et de concerts.

Revendications

Date de priorité de production: 04 septembre 2018, Pays ou Bureau: AUSTRALIE, demande no: 1951711 en liaison avec le même genre de services

Numéro de la demande 1,941,999

Date de production 2019-01-22

Langue de la demande Anglais

DÉTAILS DU REQUÉRANT ET DE L'AGENT

Requérant

Frontier Agri-Science Inc.
98 Ontario Street
Port Hope
ONTARIO
L1A2V2

Agent

GOWLING WLG (CANADA) LLP
SUITE 2600, 160 ELGIN STREET, OTTAWA,
ONTARIO, K1P1C3

DÉTAILS DE LA MARQUE DE COMMERCE

CAHD

Type de la marque de commerce

Mot

Services

Classe 42

(1) Conception et développement d'herbicides au moyen de logiciels de conception assistée par ordinateur; recherche agricole; rechercher en agrochimie; recherche en chimie; recherche et développement dans le domaine de la chimie pour améliorer le rendement des récoltes.

Classe 44

(2) Services de conseil et de consultation concernant l'utilisation d'herbicides.

Numéro de la demande 1,942,049

Date de production 2019-01-22

Langue de la demande Anglais

DÉTAILS DU REQUÉRANT ET DE L'AGENT

Requérant

LIMITED LIABILITY COMPANY
"INTERCERAMA"
vul. Baikalska, 2 , smt Slobozhanske,
Dniprovskiyi r-n
Dnipropetrovska obl, 52005
UKRAINE

Agent

MBM INTELLECTUAL PROPERTY LAW LLP
275 SLATER STREET, 14TH FLOOR,
OTTAWA, ONTARIO, K1P5H9

DÉTAILS DE LA MARQUE DE COMMERCE

Type de la marque de commerce

Dessin

Représentation visuelle



**INTER
GRES**

Produits

Classe 19

Carreaux en céramique pour la construction, autres qu'en métal; carreaux muraux en céramique, autres qu'en métal; carreaux de sol en céramique, autres qu'en métal; carreaux muraux en céramique émaillée, autres qu'en métal; carreaux de sol en céramique émaillée, autres qu'en métal.

Numéro de la demande 1,942,194

Date de production 2019-01-23

Langue de la demande Anglais

DÉTAILS DU REQUÉRANT ET DE L'AGENT

Requérant

Siemens Medical Solutions USA, Inc.
40 Liberty Blvd.
Malvern, PA 19355
UNITED STATES OF AMERICA

Agent

SMART & BIGGAR LLP
SUITE 900, 55 METCALFE STREET, P.O.
BOX 2999, STATION D, OTTAWA, ONTARIO,
K1P5Y6

DÉTAILS DE LA MARQUE DE COMMERCE

FlowMotion

Type de la marque de commerce

Caractères standard

Produits

Classe 09

(1) Programmes de traitement de données, notamment logiciels d'imagerie médicale et systèmes d'information médicale, logiciels de reproduction, de transmission et de traitement de données médicales, d'images et de commandes d'imagerie, tous les produits susmentionnés étant conçus pour une utilisation avec des caméras à positons pour la tomodensitométrie ou des caméras à positons pour la résonance magnétique.

Classe 10

(2) Appareils d'imagerie médicale, nommément appareils médicaux pour l'affichage de données tomographiques, appareils pour l'imagerie par résonance magnétique, nommément caméras à positons pour la tomodensitométrie ou caméras à positons pour la résonance magnétique.

Numéro de la demande 1,942,255

Date de production 2019-01-23

Langue de la demande Anglais

DÉTAILS DU REQUÉRANT ET DE L'AGENT

Requérant

Brother Industries, Ltd.
15-1 Naeshiro-cho, Mizuho-ku
Nagoya-shi, 467-8561
JAPAN

Agent

BERESKIN & PARR LLP/S.E.N.C.R.L., S.R.L.
SCOTIA PLAZA, 40 KING STREET WEST,
40th FLOOR, TORONTO, ONTARIO, M5H3Y2

DÉTAILS DE LA MARQUE DE COMMERCE

STELLAIRE

Type de la marque de commerce

Mot

Produits

Classe 07

Machines à coudre et pièces de machine à coudre; machines à broder et pièces de machine à broder; machines à coudre avec fonctions automatiques de broderie et machines à coudre avec pièces pour les fonctions automatiques de broderie.

Numéro de la demande 1,942,329

Date de production 2019-01-23

Langue de la demande Anglais

DÉTAILS DU REQUÉRANT ET DE L'AGENT

Requérant

CORPORATE RENAISSANCE GROUP INC.
6 Antares Dr. Phase 1, Suite 200
Ottawa
ONTARIO
K2E8A9

Agent

MARY GRIFFITH
2 Bloor Street East, Suite 3500, Toronto,
ONTARIO, M4W1A8

DÉTAILS DE LA MARQUE DE COMMERCE

CRG Company Combiner

Type de la marque de commerce

Mot

Produits

Classe 09

Programmes logiciels spécialement conçus pour la modification et la combinaison des codes et des bases de données utilisés pour l'identification des clients, des fournisseurs et des comptes dans des systèmes de comptabilité.

Services

Classe 42

Services informatiques, services de programmation informatique, et soutien technique, nommément pour la modification et la combinaison des codes et des bases de données utilisés pour l'identification des clients, des fournisseurs et des comptes dans des systèmes de comptabilité.

Numéro de la demande 1,942,330

Date de production 2019-01-23

Langue de la demande Anglais

DÉTAILS DU REQUÉRANT ET DE L'AGENT

Requérant

CORPORATE RENAISSANCE GROUP INC.
6 Antares Dr. Phase 1, Suite 200
Ottawa
ONTARIO
K2E8A9

Agent

MARY GRIFFITH
2 Bloor Street East, Suite 3500, Toronto,
ONTARIO, M4W1A8

DÉTAILS DE LA MARQUE DE COMMERCE

CRG Changer

Type de la marque de commerce

Mot

Produits

Classe 09

Logiciels, plus précisément programmes informatiques préenregistrés spécialement conçus pour changer et combiner les codes d'identification des clients, des fournisseurs et des comptes dans les systèmes de comptabilité générale.

Numéro de la demande 1,942,408

Date de production 2019-01-24

Langue de la demande Anglais

DÉTAILS DU REQUÉRANT ET DE L'AGENT

Requérant

MYMARFARM ENTERPRISE CO., LTD.
NO.78, QIDONG ST., ZHONGZHENG DIST.
TAIPEI CITY
TAIWAN

Agent

DJB
500 Boulevard Gouin E, Suite 302, Montréal,
QUEBEC, H3L3R9

DÉTAILS DE LA MARQUE DE COMMERCE

Type de la marque de commerce

Dessin

Représentation visuelle



Produits

Classe 11

(1) Cafetières électriques.

Classe 16

(2) Sacs en papier; boîtes en papier; sacs en papier pour l'emballage; boîtes en papier ou en carton; sacs à provisions en papier; contenants de papier; sous-verres en papier; autocollants; autocollants et transferts; autocollants en plastique; serviettes de table en papier; enveloppes; menus, nommément menus en papier; dépliants promotionnels; livres; manuels; étiquettes volantes en papier; étiquettes en papier, étiquettes de marque en papier.

Classe 21

(3) Gobelets en papier; grandes tasses; tasses à café; verres, nommément verres à boire; boîtes à thé; plateaux pour tasses à café; contenants isothermes pour boissons; services à café (couverts); contenants en céramique, nommément contenants en céramique à usage domestique; contenants

en tuile, nommément contenants portatifs tout usage pour la maison; tasses; bouteilles isothermes; bocaux à café; contenants pour aliments en verre; bocaux à conserves en verre; contenants pour aliments en céramique; bocaux à conserves en céramique.

Classe 30

(4) Café; sachets-filtres de café instantané, nommément café en poudre en sachets-filtres; café en grains; succédané de café; café instantané; thé, thé en feuilles; thé en sachets; boissons à base de thé; thé glacé; boissons à base de café; paquets de nouilles instantanées; préparations végétales pour utilisation comme succédanés de café; chicorée pour utilisation comme succédanés de café; chocolat; boissons à base de cacao; boissons au chocolat contenant du lait; boissons au café contenant du lait.

Numéro de la demande 1,943,097

Date de production 2019-01-28

Langue de la demande Anglais

DÉTAILS DU REQUÉRANT

Requérant

Chang Ge
73 Blythwood Rd
Waterloo
ONTARIO
N2L4A1

DÉTAILS DE LA MARQUE DE COMMERCE

MEMAIL

Type de la marque de commerce

Mot

Services

Classe 38

Services de courriel et de boîte aux lettres électronique; services de courriel et de boîte aux lettres; services d'acheminement de courriels; services de courriel; offre de services de courriel; services de courriel sécurisé.

Numéro de la demande 1,943,120

Date de production 2019-01-28

Langue de la demande Anglais

DÉTAILS DU REQUÉRANT ET DE L'AGENT

Requérant

Shenzhen Bailihua Technology Co., Ltd.
Zone D, 2nd Floor, Warehouse of Baisha
Logistics Company, 3011 Shahexi Road
Shuguang Community, Xili Street, Nanshan
District, Shenzhen
CHINA

Agent

MARK W. TIMMIS
(MARK TIMMIS LAW CORPORATION), 2595
CAVENDISH AVENUE, VICTORIA, BRITISH
COLUMBIA, V8R2G5

DÉTAILS DE LA MARQUE DE COMMERCE

Type de la marque de commerce

Dessin

Représentation visuelle



Produits

Classe 09

Casques d'écoute; chargeurs de batterie pour téléphones cellulaires; émetteurs de système mondial de localisation; récepteurs de système mondial de localisation (GPS); applications téléchargeables pour téléphones mobiles permettant la lecture en continu de musique; montres intelligentes; bagues intelligentes; robots humanoïdes dotés d'une intelligence artificielle; claviers d'ordinateur; casques de réalité virtuelle; téléphones mobiles; téléphones cellulaires; téléphones cellulaires.

Numéro de la demande 1,943,145

Date de production 2019-01-29

Langue de la demande Anglais

DÉTAILS DU REQUÉRANT ET DE L'AGENT

Requérant

ZILONG GAME LIMITED
FLAT/RM 06, 3/F, BONHAM TRADE CENTRE
50 BONHAM STRAND
SHEUNG WAN
HONG KONG

Agent

AVENTUM IP LAW LLP
Suite 104, Tower A, 555 Legget Drive, Ottawa,
ONTARIO, K2K2X3

DÉTAILS DE LA MARQUE DE COMMERCE

Type de la marque de commerce

Dessin

Représentation visuelle



Produits

Classe 09

Claviers d'ordinateur; jeux informatiques; jeux informatiques téléchargeables; programmes informatiques pour l'utilisation d'Internet et du Web; programmes informatiques et logiciels pour le traitement d'images; programmes informatiques pour le traitement de fichiers de musique numérique; programmes informatiques pour la connexion à des ordinateurs et à des réseaux informatiques distants; logiciels pour la création de jeux vidéo; logiciels pour la création de jeux informatiques; logiciels pour la création et le montage de musique et de sons; matériel informatique et logiciels pour la gestion de bases de données; manches à balai pour ordinateurs, non conçus pour les jeux vidéo; cartes mémoire pour appareils de jeux vidéo; publications électroniques, à savoir magazines; cartes à puce vierges; cartes d'identité à puce; cartes vierges à circuits intégrés; cartouches de jeux vidéo; appareils de transmission du son, nommément amplificateurs de son, haut-parleurs, radios, micro-casques stéréo, casques d'écoute, écouteurs et microphones; enceintes pour haut-parleurs.

Numéro de la demande 1,943,182

Date de production 2019-01-29

Langue de la demande Anglais

DÉTAILS DU REQUÉRANT ET DE L'AGENT

Requérant

Eclairage Axis Inc.
2505 Senkus
LaSalle
QUEBEC
H8M2X8

Agent

R.GRANT CANSFIELD
(c/o AIRD & BERLIS LLP), BROOKFIELD
PLACE, SUITE 1800, 181 BAY STREET,
TORONTO, ONTARIO, M5J2T9

DÉTAILS DE LA MARQUE DE COMMERCE

POSE

Type de la marque de commerce

Mot

Produits

Classe 11

Appareils d'éclairage à DEL pour l'intérieur et l'extérieur.

Numéro de la demande 1,943,193

Date de production 2019-01-29

Langue de la demande Anglais

DÉTAILS DU REQUÉRANT ET DE L'AGENT

Requérant

Scott Yoonho Kim
A-1205, 8, Yeoui-daero
Yeongdeungpo-gu
Seoul 07320
REPUBLIC OF KOREA

Agent

CASSAN MACLEAN IP AGENCY INC.
190 O'CONNOR STREET, SUITE 710,
OTTAWA, ONTARIO, K2P2R3

DÉTAILS DE LA MARQUE DE COMMERCE

Type de la marque de commerce

Dessin

Représentation visuelle



Produits

Classe 09

(1) Magazines électroniques téléchargeables; livres électroniques téléchargeables; journaux électroniques téléchargeables; musique numérique téléchargeable; livres éducatifs électroniques téléchargeables; cassettes audio-vidéo préenregistrées sans musique contenant des films et des émissions de télévision; bandes vidéo, cassettes vidéo et disques vidéo préenregistrés contenant des dessins animés; diapositives; microsillons; disques compacts préenregistrés contenant de la musique; cassettes audio préenregistrées contenant de la musique; CD, DVD, disques optiques, disques vidéo et clés USB à mémoire flash préenregistrés contenant de la musique; CD, DVD, disques optiques, disques vidéo et clés USB à mémoire flash préenregistrés contenant des films et des émissions de télévision.

Classe 25

(2) Articles chaussants tout-aller, articles chaussants d'exercice, articles chaussants d'hiver, articles chaussants de sport; chaussures; chaussons d'escalade; bottes; sandales; chaussures de sport; pantoufles; couvre-chaussures; chaussures d'entraînement; bottes montantes; chemises d'escalade, shorts d'escalade, pantalons d'escalade; ensembles de jogging; maillots de bain; combinaisons de ski; vêtements sport; vestes sport; pantalons courts; jeans; cache-cols; cache-oreilles d'hiver; gants d'hiver; chaussettes; chapeaux; ceintures en cuir; vêtements de sport, vêtements de ville, vêtements tout-aller.

Services

Classe 41

Services de divertissement, à savoir concerts par un groupe de musique; gestion de théâtres, production de pièces de théâtre; organisation et tenue de concerts de musique pop; production d'émissions de radio et de télévision; offre de représentations devant public, à savoir de concerts, de spectacles d'humour, de spectacles de variétés musicaux, de représentations théâtrales et de spectacles de danse; production de représentations devant public, à savoir de concerts, de spectacles d'humour, de spectacles de variétés musicaux, de représentations théâtrales et de spectacles de danse; offre d'information de divertissement dans les domaines des émissions de télévision et des films, des dates de concert et des billets de concert; services d'enregistrement audio et vidéo; distribution (autre que le transport) d'enregistrements musicaux; production de disques de musique; prestations de musique devant public par un groupe de musique; production de concerts; services de composition musicale; tenue d'un music-hall; organisation et tenue de concerts; présentation de concerts; services de planification d'évènements; services de studio d'enregistrement; services de divertissement en boîte de nuit.

Numéro de la demande 1,943,530

Date de production 2019-01-30

Langue de la demande Anglais

DÉTAILS DU REQUÉRANT ET DE L'AGENT

Requérant

Jeaniologie Inc.
4951 Boul De La Côte-Vertu
Montreal
QUEBEC
H4S1E1

Agent

SMART & BIGGAR LLP
1000 RUE DE LA GAUCHETIERE OUEST,
BUREAU 3300, MONTREAL, QUEBEC,
H3B4W5

DÉTAILS DE LA MARQUE DE COMMERCE

Type de la marque de commerce

Dessin

Représentation visuelle



Produits

Classe 09

(1) Lunettes de soleil.

Classe 14

(2) Montres.

Classe 18

(3) Sacs, nommément sacs à main et fourre-tout (excluant expressément les sacs de sport, les sacs d'entraînement ou les sacs pour le transport d'équipement comme des planches de surf et des planches à neige); portefeuilles.

Classe 25

(4) Articles vestimentaires, nommément jeans, pantalons, chandails, tee-shirts, robes, jupes, blouses et vestes, chaussures, ceintures, bretelles; chaussettes, bonneterie, lingerie, sous-vêtements, maillots de bain; vêtements de nuit, nommément pyjamas; chapeaux.

Numéro de la demande 1,943,545

Date de production 2019-01-30

Langue de la demande Anglais

DÉTAILS DU REQUÉRANT ET DE L'AGENT

Requérant

CSN Collision Centres Inc.
102-377 Evans Ave
Toronto
ONTARIO
M8Z1K8

Agent

DAVID J. GRAY
Suite 1104, 4789 Yonge Street, Toronto,
ONTARIO, M2N0G3

DÉTAILS DE LA MARQUE DE COMMERCE

Type de la marque de commerce

Dessin

Représentation visuelle



CSN
COLLISION CENTRES

Services

Classe 35

(1) Services de réparation de carrosseries d'automobile, nommément exploitation d'un centre d'appels.

Classe 36

(2) Services de réparation de carrosseries d'automobile, nommément services de gestion de réclamations d'assurance et d'évaluation de véhicules automobiles.

Classe 37

(3) Services de réparation de carrosseries d'automobile, nommément remise en état de véhicules automobiles.

Classe 39

(4) Services de réparation de carrosseries d'automobile, nommément services de remorquage de véhicules et services de location de voitures.

Numéro de la demande 1,943,546

Date de production 2019-01-30

Langue de la demande Anglais

DÉTAILS DU REQUÉRANT ET DE L'AGENT

Requérant

CSN Collision Centres Inc.
102-377 Evans Ave
Toronto
ONTARIO
M8Z1K8

Agent

DAVID J. GRAY
Suite 1104, 4789 Yonge Street, Toronto,
ONTARIO, M2N0G3

DÉTAILS DE LA MARQUE DE COMMERCE

CSN COLLISION CENTRES

Type de la marque de commerce

Caractères standard

Services

Classe 35

(1) Services de réparation de carrosseries d'automobile, nommément exploitation d'un centre d'appels.

Classe 36

(2) Services de réparation de carrosseries d'automobile, nommément services de gestion de réclamations d'assurance et d'évaluation de véhicules automobiles.

Classe 37

(3) Services de réparation de carrosseries d'automobile, nommément remise en état de véhicules automobiles.

Classe 39

(4) Services de réparation de carrosseries d'automobile, nommément services de remorquage de véhicules et services de location de voitures.

Numéro de la demande 1,943,547

Date de production 2019-01-30

Langue de la demande Anglais

DÉTAILS DU REQUÉRANT ET DE L'AGENT

Requérant

CSN Collision Centres Inc.
102-377 Evans Ave
Toronto
ONTARIO
M8Z1K8

Agent

DAVID J. GRAY
Suite 1104, 4789 Yonge Street, Toronto,
ONTARIO, M2N0G3

DÉTAILS DE LA MARQUE DE COMMERCE

NO MATTER WHAT HAPPENS ... WE'LL STRAIGHTEN IT OUT

Type de la marque de commerce

Caractères standard

Services

Classe 35

(1) Services de réparation de carrosseries d'automobile, nommément exploitation d'un centre d'appels.

Classe 36

(2) Services de réparation de carrosseries d'automobile, nommément services de gestion de réclamations d'assurance et d'évaluation de véhicules automobiles.

Classe 37

(3) Services de réparation de carrosseries d'automobile, nommément remise en état de véhicules automobiles.

Classe 39

(4) Services de réparation de carrosseries d'automobile, nommément services de remorquage de véhicules et services de location de voitures.

Numéro de la demande 1,943,587

Date de production 2019-01-30

Langue de la demande Anglais

DÉTAILS DU REQUÉRANT ET DE L'AGENT

Requérant

Staceypants, Inc., a New York Corporation
c/o Alice + Olivia, LLC
450 West 14th Street
New York, NY 10014
UNITED STATES OF AMERICA

Agent

MCMILLAN LLP
BROOKFIELD PLACE, SUITE 4400, BAY
WELLINGTON TOWER, 181 BAY STREET,
TORONTO, ONTARIO, M5J2T3

DÉTAILS DE LA MARQUE DE COMMERCE

Type de la marque de commerce

Dessin

Représentation visuelle



Description de la marque de commerce

La marque est constituée d'un visage de femme stylisé blanc ayant de grandes lunettes à monture noire et à verres circulaires gris, des lèvres rouges au contour noir et des cheveux noirs en chignon.

Revendication de couleur

La couleur est revendiquée comme caractéristique de la marque de commerce. La marque est constituée d'un visage de femme stylisé blanc ayant de grandes lunettes à monture noire et à verres circulaires gris, des lèvres rouges au contour noir et des cheveux noirs en chignon.

Produits

Classe 14

(1) Bijoux; chaînes porte-clés.

Classe 18

(2) Sacs à main; sacoches; pochettes; portefeuilles; étuis à cosmétiques vendus vides; fourre-tout; pochettes pour maquillage, clés et autres articles personnels; étuis pour cartes de crédit et porte-cartes de crédit; bagages.

Classe 25

(3) Articles chaussants, nommément chaussures, pantoufles, bottes, sandales et espadrilles; chandails, chandails molletonnés; chemises; tee-shirts; blouses; hauts en tricot; camisoles; débardeurs; blazers; manteaux; vestes; gilets; robes; jupes; pantalons; leggings; pantalons molletonnés; jeans; shorts; chapeaux; casquettes; mitaines; gants; foulards; chaussettes; bonneterie; lingerie; soutiens-gorge de sport; maillots de bain; ceintures.

Numéro de la demande 1,943,737

Date de production 2019-01-31

Langue de la demande Français

DÉTAILS DU REQUÉRANT ET DE L'AGENT

Requérant

VERALLIA PACKAGING, Société par actions
simplifiée à associé unique
Tour CARPE DIEM
Place des Corolles - Esplanade Nord
92400 Courbevoie
FRANCE

Agent

NORTON ROSE FULBRIGHT CANADA LLP/S.
E.N.C.R.L., S.R.L.
COMPLEXE JULES-DALLAIRE/TOUR
OGILVY RENAULT, BUREAU 1500, 2828,
BOULEVARD LAURIER, QUÉBEC, QUÉBEC,
G1V0B9

DÉTAILS DE LA MARQUE DE COMMERCE

Type de la marque de commerce

Dessin

Représentation visuelle



Produits

Classe 21

Verre brut à l'exception du verre de construction; verre mi-ouvré à l'exception du verre de construction; emballages en verre utilisés dans les industries des boissons et de l'alimentation, nommément bouteilles, verrerie de table, pots, bocaux; flacons isothermes; flacons pour boisson; contenants pour aliments et boissons à usage domestique; becs verseurs; bouchons de verre; boules de verre; boîtes en verre; vases; verre émaillé; verre peint; récipients hermétiques en verres pour la conservation des aliments; pulvérisateurs de parfum; vaporisateurs à parfum; brûle-parfums; carafes; siphons pour eaux gazeuses; mosaïques en verre non pour la construction; verres opales; récipients de verre pour boire, nommément verres à boire, verres à vins, gobelets; récipients pour le ménage ou la cuisine, nommément plats, tasses, sous-verre, assiettes, bols, saladiers, bols à mélanger, vases, carafes, bocaux, boîtes en verre et pots; bouteilles réfrigérantes; verre en poudre pour la décoration.

Revendications

Date de priorité de production: 01 août 2018, Pays ou Bureau: FRANCE, demande no: 18 4 473
569 en liaison avec le même genre de produits

Numéro de la demande 1,943,738

Date de production 2019-01-31

Langue de la demande Anglais

DÉTAILS DU REQUÉRANT ET DE L'AGENT

Requérant

Home Improvement Systems, Inc.
2530 Spring Grove Avenue
Cincinnati, OH 45214
UNITED STATES OF AMERICA

Agent

COLLEEN SPRING ZIMMERMAN
(FOGLER, RUBINOFF LLP), 77 KING
STREET WEST, SUITE 3000, P.O. Box 95,
TORONTO-DOMINION CENTRE, TORONTO,
ONTARIO, M5K1G8

DÉTAILS DE LA MARQUE DE COMMERCE

SCREENEZE

Type de la marque de commerce

Mot

Produits

Classe 06

Moustiquaires en métal.

Numéro de la demande 1,943,959
Langue de la demande Anglais

Date de production 2019-02-01

DÉTAILS DU REQUÉRANT ET DE L'AGENT

Requérant

Bumble and Bumble, LLC
415 West 13th Street
New York, NY 10014
UNITED STATES OF AMERICA

Agent

BERESKIN & PARR LLP/S.E.N.C.R.L., S.R.L.
SCOTIA PLAZA, 40 KING STREET WEST,
40th FLOOR, TORONTO, ONTARIO, M5H3Y2

DÉTAILS DE LA MARQUE DE COMMERCE

PRET-A-POWDER TRES INVISIBLE

Type de la marque de commerce
Mot

Produits

Classe 03

Produits de soins capillaires.

Numéro de la demande 1,944,020

Date de production 2019-02-01

Langue de la demande Anglais

DÉTAILS DU REQUÉRANT ET DE L'AGENT

Requérant

The Procter & Gamble Company
One Procter & Gamble Plaza
Cincinnati , OH 45202
UNITED STATES OF AMERICA

Agent

TORYS LLP
SUITE 3000, 79 WELLINGTON ST. W., BOX
270, TD CENTRE, TORONTO, ONTARIO,
M5K1N2

DÉTAILS DE LA MARQUE DE COMMERCE

GENOPTICS ULTRAURA ESSENCES

Type de la marque de commerce

Mot

Produits

Classe 03

Produits de soins de la peau.

Numéro de la demande 1,944,137

Date de production 2019-02-01

Langue de la demande Anglais

DÉTAILS DU REQUÉRANT ET DE L'AGENT

Requérant

PASTIFICIO RANA S.p.A.
Via Pacinotti 25
SAN GIOVANNI LUPATOTO - VERONA
ITALY

Agent

MBM INTELLECTUAL PROPERTY LAW LLP
275 SLATER STREET, 14TH FLOOR,
OTTAWA, ONTARIO, K1P5H9

DÉTAILS DE LA MARQUE DE COMMERCE

LIVE LIFE GENEROUSLY

Type de la marque de commerce

Mot

Produits

Classe 29

(1) Tomates en conserve; pâte de tomates; jus de tomate pour la cuisine; purée de tomates; préparations pour faire de la soupe; produits laitiers; jus de légumes pour la cuisine; préparations à soupes aux légumes; fromage; crème laitière, crème sure, crème fouettée [produits laitiers]; légumes cuits, nommément tomates en conserve, piments jalapeno, carottes, plats d'accompagnement aux légumes; légumes en conserve; bouillon; soupe précuite; poisson congelé; viande congelée; plats congelés composés principalement de viande et de poisson; plats de légumes surgelés; préparations pour faire de la soupe; trempettes au fromage; dumplings à base de pomme de terre; gnocchis à base de pomme de terre; plats préparés composés principalement de légumes; plats préparés composés principalement de viande et de poisson; fruits en conserve, fruits congelés, purée de fruits.

Classe 30

(2) Pâtes alimentaires; pâtes alimentaires farcies; pâtes alimentaires fraîches; pâte feuilletée; pâtes alimentaires déshydratées; pâtes alimentaires de blé entier; pâtes surgelées; pâte à pain; pâte à pizza; pâte à gâteau; plats préparés à base de pâtes alimentaires; plats préparés à base de riz; sauce pour pâtes alimentaires; assaisonnements à base de légumes pour pâtes alimentaires; macaronis au fromage; plats congelés composés principalement de pâtes alimentaires; dumplings au poisson; gnocchis à base de farine; gnocchis; dumplings; tortellinis; raviolis; sauces au jus de viande; préparations pour faire des sauces, nommément préparations pour sauces; préparations pour produits de boulangerie-pâtisserie, nommément farine, sucre, aromatisants aux fruits, sauces aux fruits; sauces pour riz, nommément sauce soya; sauces cuisinées, nommément sauce tartare, sauce Worcestershire, sauce à spaghetti, sauce à pizza, sauce pour gnocchis, sauce bolognaise, sauce à la viande; sauces [condiments], nommément ketchup, mayonnaise, moutarde, sauce épicée, sauce chili douce, sauce pour pâtes alimentaires, sauces au pesto; sauces pour la salade; sauce tomate; lasagnes; pâte congelée; pâtisseries congelées; pâtisseries congelées fourrées de viande et de légumes; repas en boîte composés de riz avec de la viande, du poisson ou des légumes; pâtisseries composées de légumes et de poisson; pâtés contenant du poisson; quiches; tartelettes; pizza; pizza fraîche; bases à pizza; pâte à pizza; semoule; semoule transformée; préparations aromatiques à usage alimentaire, nommément aromatisants alimentaires, herbes

séchées à usage alimentaire, épices, vinaigre; condiments, nommément ketchup, moutarde, relish, mayonnaise; crêpes; macaronis; extrait de levure; salade au macaroni; nouilles; spaghettis; vermicelles [nouilles]; pâtés à la viande; riz; pain; pâte; pâte de riz à usage culinaire.

Revendications

Date de priorité de production: 23 janvier 2019, Pays ou Bureau: ITALIE, demande no: 302019000005743 en liaison avec le même genre de produits

Numéro de la demande 1,944,217

Date de production 2019-02-04

Langue de la demande Anglais

DÉTAILS DU REQUÉRANT

Requérant

Jason Keller and Kim Feragen Partnership
6115 Acadia Pl
Prince George
BRITISH COLUMBIA
V2N2N4

DÉTAILS DE LA MARQUE DE COMMERCE

Nutz On Your Gin

Type de la marque de commerce

Mot

Produits

Classe 33

Gin infusé aux fruits et aux noix.

Numéro de la demande 1,944,269

Date de production 2019-02-04

Langue de la demande Anglais

DÉTAILS DU REQUÉRANT ET DE L'AGENT

Requérant

The Procter & Gamble Company
One Procter & Gamble Plaza
Cincinnati, OH 45202
UNITED STATES OF AMERICA

Agent

TORYS LLP
SUITE 3000, 79 WELLINGTON ST. W., BOX
270, TD CENTRE, TORONTO, ONTARIO,
M5K1N2

DÉTAILS DE LA MARQUE DE COMMERCE

Never Stray

Type de la marque de commerce

Mot

Produits

Classe 03

Produits de soins capillaires, produits coiffants.

Revendications

Date de priorité de production: 29 janvier 2019, Pays ou Bureau: SUISSE, demande no: 012572019 en liaison avec le même genre de produits

Numéro de la demande 1,944,418

Date de production 2019-02-04

Langue de la demande Anglais

DÉTAILS DU REQUÉRANT ET DE L'AGENT

Requérant

Rogers Corporation
2225 W. Chandler Blvd.
Chandler, AZ 85224
UNITED STATES OF AMERICA

Agent

NORTON ROSE FULBRIGHT CANADA LLP/S.
E.N.C.R.L.,S.R.L.
COMPLEXE JULES-DALLAIRE/TOUR
OGILVY RENAULT , BUREAU 1500, 2828,
BOULEVARD LAURIER, QUÉBEC, QUEBEC,
G1V0B9

DÉTAILS DE LA MARQUE DE COMMERCE

PORON EVExtend

Type de la marque de commerce

Mot

Produits

Classe 17

Feuilles de plastique microporeuses pour la fabrication de piles et de batteries au lithium-ion.

Revendications

Date de priorité de production: 16 novembre 2018, Pays ou Bureau: ÉTATS-UNIS D'AMÉRIQUE, demande no: 88/197,273 en liaison avec le même genre de produits

Numéro de la demande 1,944,434

Date de production 2019-02-04

Langue de la demande Anglais

DÉTAILS DU REQUÉRANT ET DE L'AGENT

Requérant

Horizon Blockchain Games Inc.
147 Liberty Street
Toronto
ONTARIO
M6K3G3

Agent

BLAKE, CASSELS & GRAYDON LLP
INTELLECTUAL PROPERTY GROUP, SUITE
4000, COMMERCE COURT WEST, 199 BAY
STREET, TORONTO, ONTARIO, M5L1A9

DÉTAILS DE LA MARQUE DE COMMERCE

HORIZON BLOCKCHAIN GAMES

Type de la marque de commerce

Mot

Produits

Classe 09

Logiciels pour la création de jeux vidéo basés sur les chaînes de blocs; jeux vidéo informatiques utilisant la technologie des chaînes de blocs pour le jeu décentralisé et permettant aux joueurs de gagner des récompenses par le jeu au moyen de cryptomonnaies intégrées au jeu.

Services

Classe 35

(1) Services de marketing pour des tiers dans les domaines des jeux vidéo basés sur les chaînes de blocs, des logiciels de jeu libres et des jeux multiutilisateurs avec systèmes économiques ouverts permettant l'obtention de récompenses par le jeu au moyen de cryptomonnaies intégrées au jeu.

Classe 42

(2) Services de logiciels, nommément offre d'une plateforme de jeux vidéo permettant aux utilisateurs d'accéder à des jeux vidéo basés sur les chaînes de blocs et à des logiciels pour la création de jeux vidéo basés sur les chaînes de blocs.

Numéro de la demande 1,944,451

Date de production 2019-02-04

Langue de la demande Anglais

DÉTAILS DU REQUÉRANT ET DE L'AGENT

Requérant

Nodi Handmade Rugs Limited
Olivia Smith Shop 3
1 Faraday Street, Parnell
Auckland 1052
NEW ZEALAND

Agent

NORTON ROSE FULBRIGHT CANADA LLP/S.
E.N.C.R.L., S.R.L.
1800 - 510 West Georgia Street, Vancouver,
BRITISH COLUMBIA, V6B0M3

DÉTAILS DE LA MARQUE DE COMMERCE

Type de la marque de commerce

Dessin

Représentation visuelle



Produits

Classe 27

Carpettes; carpettes; tapis, carpettes, paillasons et revêtement de sol, linoléum pour couvrir le sol.

Revendications

Date de priorité de production: 04 décembre 2018, Pays ou Bureau: NOUVELLE-ZÉLANDE,
demande no: 1108847 en liaison avec le même genre de produits

Numéro de la demande 1,944,487

Date de production 2019-02-05

Langue de la demande Français

DÉTAILS DU REQUÉRANT ET DE L'AGENT

Requérant

MACDONALD & MUIR LIMITED
THE CUBE, 45 LEITH STREET
EDINBURGH ÉCOSSE EH1 3AT
ROYAUME-UNI

Agent

ROBIC
630, boul. René-Lévesque Ouest, 20e étage,
Montréal, QUÉBEC, H3B1S6

DÉTAILS DE LA MARQUE DE COMMERCE

MASTERS OF SMOKE

Type de la marque de commerce

Mot

Produits

Classe 16

(1) Printed matter, namely calendars, printed news releases, printed newsletters, printed paper labels, printed tags, printed invitations, printed price lists, printed booklets, printed manuals, magazines, books, printed consumer reports, printed flyers; promotional printed matter, namely printed discount coupons, printed vouchers, gift certificate being printed gift cards, printed advertising boards of paper, printed advertising boards of cardboards; posters; brochures; stationery, namely paper stationery, writing stationery, stationery personal organizers; mats for beer glasses; coasters of paper; table napkins of paper; writing utensils; signboards, of paper or cardboard.

Classe 33

(2) Whisky.

Services

Classe 35

Business advisory services relating to franchising; advertising, promotional and marketing services, namely providing information on the topic of advertising goods and services of others, business advice relating to advertising, production of advertising materials for others, advertising the goods and services of others, advertising consultancy, advertising planning services, providing information about market research, providing business marketing information for others, administration of sales promotion incentive programs, promotion of goods through influencers for others, promoting the goods and services of others by means of a loyalty rewards card scheme, administration of a discount program for enabling participants to obtain discounts on goods and services through use of a discount membership card, promoting goods and services through the distribution of discount cards, design of marketing surveys, market assessment consultancy, social media strategy consulting; preparation and publication of publicity texts and materials, namely publication of publicity texts, issuing and updating of advertising texts for others, writing of publicity texts for others; business management advice and assistance; business planning; and organization services, namely commercial assistance in business management, business administration assistance, business management and organization consultancy; arranging and

conducting of talks and tastings for promotional and advertising purposes, namely arranging, organizing and hosting whisky tastings and whisky tasting events for promotional purposes; arranging of competitions for trade, commercial and business purposes, namely arranging and conducting trade fairs and trade show exhibitions in the field of whisky, promoting the sale of goods and services through promotional contests and the distribution of related printed material; distribution and dissemination of advertising matter and information, namely distribution and dissemination of advertising materials for others, information about customer services and product management and prices on Internet sites in connection with purchases made over the Internet, providing information about the production of advertising matter and commercials for others, placing advertisements for others.

Revendications

Date de priorité de production: 10 août 2018, Pays ou Bureau: ROYAUME-UNI, demande no: UK00003330814 en liaison avec le même genre de produits et en liaison avec le même genre de services

Numéro de la demande 1,944,590

Date de production 2019-02-05

Langue de la demande Anglais

DÉTAILS DU REQUÉRANT ET DE L'AGENT

Requérant

UMA ENTERPRISES INC.
350 West Apra St.
Compton, CA 90220
UNITED STATES OF AMERICA

Agent

BERESKIN & PARR LLP/S.E.N.C.R.L., S.R.L.
SCOTIA PLAZA, 40 KING STREET WEST,
40th FLOOR, TORONTO, ONTARIO, M5H3Y2

DÉTAILS DE LA MARQUE DE COMMERCE

Type de la marque de commerce

Dessin

Représentation visuelle



Services

Classe 35

Services de magasin de vente en gros en ligne d'articles finis de décoration pour la maison, notamment de mobilier et de mobilier décoratif, de décorations murales, de lampes, de vases, d'horloges, de statues, de coussins décoratifs, d'accessoires de table, d'accessoires floraux, d'articles de jardin et de décorations pour les fêtes; services de magasin de vente en gros et de vente au détail de d'articles finis de décoration pour la maison, notamment de mobilier et de mobilier décoratif, de décorations murales, de lampes, de vases, d'horloges, de statues, de coussins décoratifs, d'accessoires de table, d'accessoires floraux, d'articles de jardin et de décorations pour les fêtes.

Revendications

Date de priorité de production: 07 octobre 2018, Pays ou Bureau: ÉTATS-UNIS D'AMÉRIQUE, demande no: 88145834 en liaison avec le même genre de services

Numéro de la demande 1,944,603

Date de production 2019-02-05

Langue de la demande Anglais

DÉTAILS DU REQUÉRANT ET DE L'AGENT

Requérant

Chicago Blackhawks Hockey Team, Inc.
1901 West Madison Street
Chicago, IL 60612
UNITED STATES OF AMERICA

Agent

BERESKIN & PARR LLP/S.E.N.C.R.L., S.R.L.
SCOTIA PLAZA, 40 KING STREET WEST,
40th FLOOR, TORONTO, ONTARIO, M5H3Y2

DÉTAILS DE LA MARQUE DE COMMERCE

Type de la marque de commerce

Dessin

Représentation visuelle



Produits

Classe 06

(1) Produits faits de métaux non précieux, nommément plaques d'immatriculation en métal, heurtoirs de porte, panneaux routiers en métal, trophées en métal commun et girouettes.

Classe 09

(2) Appareils électroniques audio et vidéo, nommément carnets électroniques, tablettes électroniques, assistants numériques personnels, téléphones intelligents, étuis/housses pour assistants numériques personnels, ordinateurs tablettes et ordinateurs portatifs; supports pour appareils électroniques numériques personnels, nommément assistants numériques personnels, téléphones cellulaires et lecteurs MP3; chargeurs de téléphone cellulaire, façades de téléphone cellulaire, écouteurs, clés USB à mémoire flash vierges, DVD vierges, souris d'ordinateur et tapis de souris, DVD préenregistrés contenant des jeux informatiques dans le domaine du hockey; cassettes vidéo préenregistrées, enregistrements sur cassette audio, DVD contenant des films cinématographiques, des documentaires et des films dans le domaine du hockey; publications audio et vidéo électroniques téléchargeables ayant trait au hockey, nommément magazines, livres, balados de nouvelles multimédias et webémissions de nouvelles multimédias, jeux vidéo et informatiques, cartouches et disques de jeux vidéo, jumelles, plaques d'interrupteur décoratives, articles de lunetterie, nommément articles de lunetterie de sport, lunettes, lunettes de soleil,

chaînes et cordons pour lunettes, aimants décoratifs, mètres à ruban, stations d'accueil pour téléphones mobiles et lecteurs MP3, ordinateur de poche, casques pour le sport, visières de protection pour le sport et enseignes au néon.

Classe 11

(3) Veilleuses, lampes électriques, abat-jour, réfrigérateurs et grille-pain électroniques.

Classe 12

(4) Housses de pneus de secours, cadres de plaque d'immatriculation et porte-plaques d'immatriculation.

Classe 14

(5) Articles en métaux précieux ou non, nommément pièces de monnaie et médailles commémoratives, trophées et chaînes porte-clés en métaux précieux, bijoux, breloques de bijouterie, boucles d'oreilles, médaillons, bagues, colliers, pinces cravate, épingles, à savoir bijoux, montres et horloges, boutons de manchette, breloques porte-clés, cordons porte-clés.

Classe 16

(6) Documents et publications imprimés, nommément carnets d'adresses, étiquettes adhésives, carnets de rendez-vous, oeuvres d'art encadrées, carnets d'autographes, porte-cartes professionnelles, couvre-livres, signets, livrets, livres, autocollants pour pare-chocs, calendriers, chéquiers, livres à colorier, billets de partie commémoratifs, décalcomanies, agendas, enveloppes, gommes à effacer, drapeaux et fanions en papier, programmes souvenirs et de parties concernant le hockey, étiquettes-cadeaux, papier-cadeau, cartes de souhaits, celluloïds peints à la main, lithographies, magazines, blocs-notes, tableaux (peintures), dépliants, banderoles en papier, serviettes de table en papier, essuie-tout, presse-papiers, étuis à crayons, taille-crayons, instruments d'écriture, albums photos, photos (montées ou non), cartes postales, affiches, affiches en papier imprimées, attestations et certificats imprimés, calendriers imprimés, règles à dessin, scrapbooks, sérigraphies, affichettes de porte en papier, autocollants, paquets d'autocollants et albums pour autocollants, cartes à collectionner et albums de cartes à collectionner, blocs-correspondance et papier à lettres, pinces à billets.

Classe 18

(7) Sacs de voyage souples et sacs, nommément sacs de sport tout usage et sacs pour articles de sport, sacs à dos, sacs polochons, havresacs, sacs banane, sacs de sport, housses à vêtements de voyage, sacs d'école, fourre-tout, portefeuilles, étuis porte-clés, étiquettes à bagages, porte-billets, parapluies.

Classe 20

(8) Chaises, miroirs décoratifs, vitrines, miroirs, cadres pour photos, oreillers, plaques d'immatriculation de fantaisie en plastique, tabourets, tables, plaques murales en plastique ou en bois, porte-queues de billard.

Classe 21

(9) Ouvre-bouteilles, bols, pots à bonbons, grandes tasses à café, tasses et soucoupes, planches à découper, sous-verres, tasses, flasques, verres à boire, bols en verre, figurines en verre, pichets en verre, housses de barbecue, ustensiles de cuisine, nommément fourchettes à barbecue, spatules à barbecue et pinces à barbecue; assiettes, salières et poivrières, poubelles, bouteilles d'eau, tirelires.

Classe 22

(10) Cordons pour insignes.

Classe 24

(11) Tissu et produits textiles, nommément serviettes de plage, draps de billard, couvertures, banderoles en tissu, drapeaux en tissu, fanions en tissu, draps et taies d'oreiller.

Classe 25

(12) Vêtements, nommément bandanas, cache-maillots, ceintures, combinés-slips, boxeurs, casquettes, bavoires en tissu, manteaux, robes, cache-oreilles, gants, chapeaux, bandeaux, bonneterie, robes d'intérieur, vestes, maillots de hockey, leggings, maillots, habits et costumes tout-aller pour hommes, mitaines, chemises de nuit, pyjamas, pantalons, vêtements imperméables, imperméables, peignoirs, foulards, chemises, shorts, jupes, chaussettes, visières, bretelles, chandails, pantalons molletonnés, chandails molletonnés, caleçons de bain, maillots de bain, cravates, tuques, tee-shirts, sous-vêtements, gilets, survêtements, serre-poignets; chaussures, bottes, sandales, pantoufles et chaussures de sport.

Classe 26

(13) Accessoires pour cheveux, macarons de fantaisie décoratifs et pièces pour vêtements.

Classe 27

(14) Tapis et carreaux de tapis, paillasons, tapis de sol et tapis de véhicule, carpettes et tapis de yoga.

Classe 28

(15) Jouets, jeux et articles de sport, nommément figurines d'action, ruban adhésif pour bâtons de hockey, ballons, queues de billard, boules de billard et triangles, jeux de plateau, figurines à tête branlante, pompons de cheerleading, jeux de dames, jeux d'échecs, bas de Noël, ornements d'arbre de Noël, fléchettes et cibles à fléchettes, poupées; coudières, protège-tibias, genouillères et gants de protection pour le sport; balles de hockey sur gazon, de hockey de rue, de hockey sur patins à roues alignées et de hockey sur patins à roulettes; disques volants, masques de gardien de but pour le hockey, sacs de golf, balles de golf, couvre-bâtons de golf; appareils de jeux vidéo de poche pour la maison, rondelles de hockey, bâtons de hockey, étuis pour lames de patin à glace, protège-lames de patin à glace, patins à glace, patins à roues alignées et patins à roulettes, jouets gonflables, casse-tête et casse-tête à manipuler, cerfs-volants, billes, balles de golf de fantaisie, masques de gardien de but et bâtons de hockey de fantaisie miniatures, bidons jouets en plastique, animaux en peluche, marionnettes, figurines et animaux rembourrés, animaux rembourrés à ventouse, modèles réduits de véhicules, jeux de hockey sur table, avions jouets, voitures jouets, camions jouets, jeux de hockey jouets, disques à va-et-vient, cartes à jouer; piscines gonflables pour enfants, flotteurs de natation gonflables pour enfants.

Classe 34

(16) Allume-cigarettes autres qu'en métal précieux et non précieux.

Services**Classe 41**

Services de divertissement, nommément organisation et tenue de parties de hockey professionnel hors concours.

Numéro de la demande 1,944,607

Date de production 2019-02-05

Langue de la demande Anglais

DÉTAILS DU REQUÉRANT ET DE L'AGENT

Requérant

Chicago Blackhawks Hockey Team, Inc.
1901 West Madison Street
Chicago, IL 60612
UNITED STATES OF AMERICA

Agent

BERESKIN & PARR LLP/S.E.N.C.R.L., S.R.L.
SCOTIA PLAZA, 40 KING STREET WEST,
40th FLOOR, TORONTO, ONTARIO, M5H3Y2

DÉTAILS DE LA MARQUE DE COMMERCE

Type de la marque de commerce

Dessin

Représentation visuelle



Produits

Classe 06

(1) Produits faits de métaux non précieux, nommément plaques d'immatriculation en métal, heurtoirs de porte, panneaux routiers en métal, trophées en métal commun et girouettes.

Classe 09

(2) Appareils électroniques audio et vidéo, nommément carnets électroniques, tablettes électroniques, assistants numériques personnels, téléphones intelligents, étuis/housses pour assistants numériques personnels, ordinateurs tablettes et ordinateurs portatifs; supports pour appareils électroniques numériques personnels, nommément assistants numériques personnels, téléphones cellulaires et lecteurs MP3; chargeurs de téléphone cellulaire, façades de téléphone cellulaire, écouteurs, clés USB à mémoire flash vierges, DVD vierges, souris d'ordinateur et tapis de souris, DVD préenregistrés contenant des jeux informatiques dans le domaine du hockey; cassettes vidéo préenregistrées, enregistrements sur cassette audio, DVD contenant des films cinématographiques, des documentaires et des films dans le domaine du hockey; publications audio et vidéo électroniques téléchargeables ayant trait au hockey, nommément magazines, livres, balados de nouvelles multimédias et webémissions de nouvelles multimédias, jeux vidéo et informatiques, cartouches et disques de jeux vidéo, jumelles, plaques d'interrupteur décoratives,

articles de lunetterie, nommément articles de lunetterie de sport, lunettes, lunettes de soleil, chaînes et cordons pour lunettes, aimants décoratifs, mètres à ruban, stations d'accueil pour téléphones mobiles et lecteurs MP3, ordinateur de poche, casques pour le sport, visières de protection pour le sport et enseignes au néon.

Classe 11

(3) Veilleuses, lampes électriques, abat-jour, réfrigérateurs et grille-pain électroniques.

Classe 12

(4) Housses de pneus de secours, cadres de plaque d'immatriculation et porte-plaques d'immatriculation.

Classe 14

(5) Articles en métaux précieux ou non, nommément pièces de monnaie et médailles commémoratives, trophées et chaînes porte-clés en métaux précieux, bijoux, breloques de bijouterie, boucles d'oreilles, médaillons, bagues, colliers, pinces cravate, épingles, à savoir bijoux, montres et horloges, boutons de manchette, breloques porte-clés, cordons porte-clés.

Classe 16

(6) Documents et publications imprimés, nommément carnets d'adresses, étiquettes adhésives, carnets de rendez-vous, oeuvres d'art encadrées, carnets d'autographes, porte-cartes professionnelles, couvre-livres, signets, livrets, livres, autocollants pour pare-chocs, calendriers, chéquiers, livres à colorier, billets de partie commémoratifs, décalcomanies, agendas, enveloppes, gommes à effacer, drapeaux et fanions en papier, programmes souvenirs et de parties concernant le hockey, étiquettes-cadeaux, papier-cadeau, cartes de souhaits, celluloïds peints à la main, lithographies, magazines, blocs-notes, tableaux (peintures), dépliants, banderoles en papier, serviettes de table en papier, essuie-tout, presse-papiers, étuis à crayons, taille-crayons, instruments d'écriture, albums photos, photos (montées ou non), cartes postales, affiches, affiches en papier imprimées, attestations et certificats imprimés, calendriers imprimés, règles à dessin, scrapbooks, sérigraphies, affichettes de porte en papier, autocollants, paquets d'autocollants et albums pour autocollants, cartes à collectionner et albums de cartes à collectionner, blocs-correspondance et papier à lettres, pinces à billets.

Classe 18

(7) Sacs de voyage souples et sacs, nommément sacs de sport tout usage et sacs pour articles de sport, sacs à dos, sacs polochons, havresacs, sacs banane, sacs de sport, housses à vêtements de voyage, sacs d'école, fourre-tout, portefeuilles, étuis porte-clés, étiquettes à bagages, porte-billets, parapluies.

Classe 20

(8) Chaises, miroirs décoratifs, vitrines, miroirs, cadres pour photos, oreillers, plaques d'immatriculation de fantaisie en plastique, tabourets, tables, plaques murales en plastique ou en bois, porte-queues de billard.

Classe 21

(9) Ouvre-bouteilles, bols, pots à bonbons, grandes tasses à café, tasses et soucoupes, planches à découper, sous-verres, tasses, flasques, verres à boire, bols en verre, figurines en verre, pichets en verre, housses de barbecue, ustensiles de cuisine, nommément fourchettes à barbecue, spatules à barbecue et pinces à barbecue; assiettes, salières et poivrières, poubelles, bouteilles d'eau, tirelires.

Classe 22

(10) Cordons pour insignes.

Classe 24

(11) Tissu et produits textiles, nommément serviettes de plage, draps de billard, couvertures, banderoles en tissu, drapeaux en tissu, fanions en tissu, draps et taies d'oreiller.

Classe 25

(12) Vêtements, nommément bandanas, cache-maillots, ceintures, combinés-slips, boxeurs, casquettes, bavoirs en tissu, manteaux, robes, cache-oreilles, gants, chapeaux, bandeaux, bonneterie, robes d'intérieur, vestes, maillots de hockey, leggings, maillots, habits et costumes tout-aller pour hommes, mitaines, chemises de nuit, pyjamas, pantalons, vêtements imperméables, imperméables, peignoirs, foulards, chemises, shorts, jupes, chaussettes, visières, bretelles, chandails, pantalons molletonnés, chandails molletonnés, caleçons de bain, maillots de bain, cravates, tuques, tee-shirts, sous-vêtements, gilets, survêtements, serre-poignets; chaussures, bottes, sandales, pantoufles et chaussures de sport.

Classe 26

(13) Accessoires pour cheveux, macarons de fantaisie décoratifs et pièces pour vêtements.

Classe 27

(14) Tapis et carreaux de tapis, paillasons, tapis de sol et tapis de véhicule, carpettes et tapis de yoga.

Classe 28

(15) Jouets, jeux et articles de sport, nommément figurines d'action, ruban adhésif pour bâtons de hockey, ballons, queues de billard, boules de billard et triangles, jeux de plateau, figurines à tête branlante, pompons de cheerleading, jeux de dames, jeux d'échecs, bas de Noël, ornements d'arbre de Noël, fléchettes et cibles à fléchettes, poupées; coudières, protège-tibias, genouillères et gants de protection pour le sport; balles de hockey sur gazon, de hockey de rue, de hockey sur patins à roues alignées et de hockey sur patins à roulettes; disques volants, masques de gardien de but pour le hockey, sacs de golf, balles de golf, couvre-bâtons de golf; appareils de jeux vidéo de poche pour la maison, rondelles de hockey, bâtons de hockey, étuis pour lames de patin à glace, protège-lames de patin à glace, patins à glace, patins à roues alignées et patins à roulettes, jouets gonflables, casse-tête et casse-tête à manipuler, cerfs-volants, billes, balles de golf de fantaisie, masques de gardien de but et bâtons de hockey de fantaisie miniatures, bidons jouets en plastique, animaux en peluche, marionnettes, figurines et animaux rembourrés, animaux rembourrés à ventouse, modèles réduits de véhicules, jeux de hockey sur table, avions jouets, voitures jouets, camions jouets, jeux de hockey jouets, disques à va-et-vient, cartes à jouer; piscines gonflables pour enfants, flotteurs de natation gonflables pour enfants.

Classe 34

(16) Allume-cigarettes autres qu'en métal précieux et non précieux.

Services

Classe 41

Services de divertissement, nommément organisation et tenue de parties de hockey professionnel hors concours.

Numéro de la demande 1,944,612

Date de production 2019-02-05

Langue de la demande Anglais

DÉTAILS DU REQUÉRANT ET DE L'AGENT

Requérant

Chicago Blackhawks Hockey Team, Inc.
1901 West Madison Street
Chicago, IL 60612
UNITED STATES OF AMERICA

Agent

BERESKIN & PARR LLP/S.E.N.C.R.L., S.R.L.
SCOTIA PLAZA, 40 KING STREET WEST,
40th FLOOR, TORONTO, ONTARIO, M5H3Y2

DÉTAILS DE LA MARQUE DE COMMERCE

Type de la marque de commerce

Dessin

Représentation visuelle



Produits

Classe 06

(1) Produits faits de métaux non précieux, nommément plaques d'immatriculation en métal, heurtoirs de porte, panneaux routiers en métal, trophées en métal commun et girouettes.

Classe 09

(2) Appareils électroniques audio et vidéo, nommément carnets électroniques, tablettes électroniques, assistants numériques personnels, téléphones intelligents, étuis/housses pour assistants numériques personnels, ordinateurs tablettes et ordinateurs portatifs; supports pour appareils électroniques numériques personnels, nommément assistants numériques personnels, téléphones cellulaires et lecteurs MP3; chargeurs de téléphone cellulaire, façades de téléphone cellulaire, écouteurs, clés USB à mémoire flash vierges, DVD vierges, souris d'ordinateur et tapis de souris, DVD préenregistrés contenant des jeux informatiques dans le domaine du hockey; cassettes vidéo préenregistrées, enregistrements sur cassette audio, DVD contenant des films cinématographiques, des documentaires et des films dans le domaine du hockey; publications audio et vidéo électroniques téléchargeables ayant trait au hockey, nommément magazines, livres, balados de nouvelles multimédias et webémissions de nouvelles multimédias, jeux vidéo et

informatiques, cartouches et disques de jeux vidéo, jumelles, plaques d'interrupteur décoratives, articles de lunetterie, nommément articles de lunetterie de sport, lunettes, lunettes de soleil, chaînes et cordons pour lunettes, aimants décoratifs, mètres à ruban, stations d'accueil pour téléphones mobiles et lecteurs MP3, ordinateur de poche, casques pour le sport, visières de protection pour le sport et enseignes au néon.

Classe 11

(3) Veilleuses, lampes électriques, abat-jour, réfrigérateurs et grille-pain électroniques.

Classe 12

(4) Housses de pneus de secours, cadres de plaque d'immatriculation et porte-plaques d'immatriculation.

Classe 14

(5) Articles en métaux précieux ou non, nommément pièces de monnaie et médailles commémoratives, trophées et chaînes porte-clés en métaux précieux, bijoux, breloques de bijouterie, boucles d'oreilles, médaillons, bagues, colliers, pinces cravate, épingles, à savoir bijoux, montres et horloges, boutons de manchette, breloques porte-clés, cordons porte-clés.

Classe 16

(6) Documents et publications imprimés, nommément carnets d'adresses, étiquettes adhésives, carnets de rendez-vous, oeuvres d'art encadrées, carnets d'autographes, porte-cartes professionnelles, couvre-livres, signets, livrets, livres, autocollants pour pare-chocs, calendriers, chéquiers, livres à colorier, billets de partie commémoratifs, décalcomanies, agendas, enveloppes, gommes à effacer, drapeaux et fanions en papier, programmes souvenirs et de parties concernant le hockey, étiquettes-cadeaux, papier-cadeau, cartes de souhaits, celluloïds peints à la main, lithographies, magazines, blocs-notes, tableaux (peintures), dépliants, banderoles en papier, serviettes de table en papier, essuie-tout, presse-papiers, étuis à crayons, taille-crayons, instruments d'écriture, albums photos, photos (montées ou non), cartes postales, affiches, affiches en papier imprimées, attestations et certificats imprimés, calendriers imprimés, règles à dessin, scrapbooks, sérigraphies, affichettes de porte en papier, autocollants, paquets d'autocollants et albums pour autocollants, cartes à collectionner et albums de cartes à collectionner, blocs-correspondance et papier à lettres, pinces à billets.

Classe 18

(7) Sacs de voyage souples et sacs, nommément sacs de sport tout usage et sacs pour articles de sport, sacs à dos, sacs polochons, havresacs, sacs banane, sacs de sport, housses à vêtements de voyage, sacs d'école, fourre-tout, portefeuilles, étuis porte-clés, étiquettes à bagages, porte-billets, parapluies.

Classe 20

(8) Chaises, miroirs décoratifs, vitrines, miroirs, cadres pour photos, oreillers, plaques d'immatriculation de fantaisie en plastique, tabourets, tables, plaques murales en plastique ou en bois, porte-queues de billard.

Classe 21

(9) Ouvre-bouteilles, bols, pots à bonbons, grandes tasses à café, tasses et soucoupes, planches à découper, sous-verres, tasses, flasques, verres à boire, bols en verre, figurines en verre, pichets en verre, housses de barbecue, ustensiles de cuisine, nommément fourchettes à barbecue, spatules à barbecue et pinces à barbecue; assiettes, salières et poivrières, poubelles, bouteilles d'eau, tirelires.

Classe 22

(10) Cordons pour insignes.

Classe 24

(11) Tissu et produits textiles, nommément serviettes de plage, draps de billard, couvertures, banderoles en tissu, drapeaux en tissu, fanions en tissu, draps et taies d'oreiller.

Classe 25

(12) Vêtements, nommément bandanas, cache-maillots, ceintures, combinés-slips, boxeurs, casquettes, bavoires en tissu, manteaux, robes, cache-oreilles, gants, chapeaux, bandeaux, bonneterie, robes d'intérieur, vestes, maillots de hockey, leggings, maillots, habits et costumes tout-aller pour hommes, mitaines, chemises de nuit, pyjamas, pantalons, vêtements imperméables, imperméables, peignoirs, foulards, chemises, shorts, jupes, chaussettes, visières, bretelles, chandails, pantalons molletonnés, chandails molletonnés, caleçons de bain, maillots de bain, cravates, tuques, tee-shirts, sous-vêtements, gilets, survêtements, serre-poignets; chaussures, bottes, sandales, pantoufles et chaussures de sport.

Classe 26

(13) Accessoires pour cheveux, macarons de fantaisie décoratifs et pièces pour vêtements.

Classe 27

(14) Tapis et carreaux de tapis, paillasons, tapis de sol et tapis de véhicule, carpettes et tapis de yoga.

Classe 28

(15) Jouets, jeux et articles de sport, nommément figurines d'action, ruban adhésif pour bâtons de hockey, ballons, queues de billard, boules de billard et triangles, jeux de plateau, figurines à tête branlante, pompons de cheerleading, jeux de dames, jeux d'échecs, bas de Noël, ornements d'arbre de Noël, fléchettes et cibles à fléchettes, poupées; coudières, protège-tibias, genouillères et gants de protection pour le sport; balles de hockey sur gazon, de hockey de rue, de hockey sur patins à roues alignées et de hockey sur patins à roulettes; disques volants, masques de gardien de but pour le hockey, sacs de golf, balles de golf, couvre-bâtons de golf; appareils de jeux vidéo de poche pour la maison, rondelles de hockey, bâtons de hockey, étuis pour lames de patin à glace, protège-lames de patin à glace, patins à glace, patins à roues alignées et patins à roulettes, jouets gonflables, casse-tête et casse-tête à manipuler, cerfs-volants, billes, balles de golf de fantaisie, masques de gardien de but et bâtons de hockey de fantaisie miniatures, bidons jouets en plastique, animaux en peluche, marionnettes, figurines et animaux rembourrés, animaux rembourrés à ventouse, modèles réduits de véhicules, jeux de hockey sur table, avions jouets, voitures jouets, camions jouets, jeux de hockey jouets, disques à va-et-vient, cartes à jouer; piscines gonflables pour enfants, flotteurs de natation gonflables pour enfants.

Classe 34

(16) Allume-cigarettes autres qu'en métal précieux et non précieux.

Services**Classe 41**

Services de divertissement, nommément organisation et tenue de parties de hockey professionnel hors concours.

Numéro de la demande 1,944,616

Date de production 2019-02-05

Langue de la demande Anglais

DÉTAILS DU REQUÉRANT ET DE L'AGENT

Requérant

National Hockey League
One Manhattan West
395 Ninth Avenue
New York, NY 10001
UNITED STATES OF AMERICA

Agent

BERESKIN & PARR LLP/S.E.N.C.R.L., S.R.L.
SCOTIA PLAZA, 40 KING STREET WEST,
40th FLOOR, TORONTO, ONTARIO, M5H3Y2

DÉTAILS DE LA MARQUE DE COMMERCE

NHL HERITAGE CLASSIC

Type de la marque de commerce

Mot

Produits

Classe 06

(1) Produits faits de métaux non précieux, nommément plaques d'immatriculation en métal, heurtoirs de porte, panneaux routiers en métal, trophées en métal commun et girouettes.

Classe 09

(2) Appareils électroniques audio et vidéo, nommément carnets électroniques, tablettes électroniques, assistants numériques personnels, téléphones intelligents, étuis/housses pour assistants numériques personnels, ordinateurs tablettes et ordinateurs portatifs; supports pour appareils électroniques numériques personnels, nommément assistants numériques personnels, téléphones cellulaires et lecteurs MP3; chargeurs de téléphone cellulaire, façades de téléphone cellulaire, écouteurs, clés USB à mémoire flash vierges, DVD vierges, souris d'ordinateur et tapis de souris, DVD préenregistrés contenant des jeux informatiques dans le domaine du hockey; cassettes vidéo préenregistrées, enregistrements sur cassette audio, DVD contenant des films cinématographiques, des documentaires et des films dans le domaine du hockey; publications audio et vidéo électroniques téléchargeables ayant trait au hockey, nommément magazines, livres, balados de nouvelles multimédias et webémissions de nouvelles multimédias, jeux vidéo et informatiques, cartouches et disques de jeux vidéo, jumelles, plaques d'interrupteur décoratives, articles de lunetterie, nommément articles de lunetterie de sport, lunettes, lunettes de soleil, chaînes et cordons pour lunettes, aimants décoratifs, mètres à ruban, stations d'accueil pour téléphones mobiles et lecteurs MP3, ordinateur de poche, casques pour le sport, visières de protection pour le sport et enseignes au néon.

Classe 11

(3) Veilleuses, lampes électriques, abat-jour, réfrigérateurs et grille-pain électroniques.

Classe 12

(4) Housses de pneus de secours, cadres de plaque d'immatriculation et porte-plaques d'immatriculation.

Classe 14

(5) Articles en métaux précieux ou non, nommément pièces de monnaie et médailles commémoratives, trophées et chaînes porte-clés en métaux précieux, bijoux, breloques de bijouterie, boucles d'oreilles, médaillons, bagues, colliers, pinces cravate, épingles, à savoir bijoux, montres et horloges, boutons de manchette, breloques porte-clés, cordons porte-clés.

Classe 16

(6) Documents et publications imprimés, nommément carnets d'adresses, étiquettes adhésives, carnets de rendez-vous, oeuvres d'art encadrées, carnets d'autographes, porte-cartes professionnelles, couvre-livres, signets, livrets, livres, autocollants pour pare-chocs, calendriers, chéquiers, livres à colorier, billets de partie commémoratifs, décalcomanies, agendas, enveloppes, gommes à effacer, drapeaux et fanions en papier, programmes souvenirs et de parties concernant le hockey, étiquettes-cadeaux, papier-cadeau, cartes de souhaits, celluloïds peints à la main, lithographies, magazines, blocs-notes, tableaux (peintures), dépliants, banderoles en papier, serviettes de table en papier, essuie-tout, presse-papiers, étuis à crayons, taille-crayons, instruments d'écriture, albums photos, photos (montées ou non), cartes postales, affiches, affiches en papier imprimées, attestations et certificats imprimés, calendriers imprimés, règles à dessin, scrapbooks, sérigraphies, affichettes de porte en papier, autocollants, paquets d'autocollants et albums pour autocollants, cartes à collectionner et albums de cartes à collectionner, blocs-correspondance et papier à lettres, pinces à billets.

Classe 18

(7) Sacs de voyage souples et sacs, nommément sacs de sport tout usage et sacs pour articles de sport, sacs à dos, sacs polochons, havresacs, sacs banane, sacs de sport, housses à vêtements de voyage, sacs d'école, fourre-tout, portefeuilles, étuis porte-clés, étiquettes à bagages, porte-billets, parapluies.

Classe 20

(8) Chaises, miroirs décoratifs, vitrines, miroirs, cadres pour photos, oreillers, plaques d'immatriculation de fantaisie en plastique, tabourets, tables, plaques murales en plastique ou en bois, porte-queues de billard.

Classe 21

(9) Ouvre-bouteilles, bols, pots à bonbons, grandes tasses à café, tasses et soucoupes, planches à découper, sous-verres, tasses, flasques, verres à boire, bols en verre, figurines en verre, pichets en verre, housses de barbecue, ustensiles de cuisine, nommément fourchettes à barbecue, spatules à barbecue et pinces à barbecue; assiettes, salières et poivrières, poubelles, bouteilles d'eau, tirelires.

Classe 22

(10) Cordons pour insignes.

Classe 24

(11) Tissu et produits textiles, nommément serviettes de plage, draps de billard, couvertures, banderoles en tissu, drapeaux en tissu, fanions en tissu, draps et taies d'oreiller.

Classe 25

(12) Vêtements, nommément bandanas, cache-maillots, ceintures, combinés-slips, boxeurs, casquettes, bavoirs en tissu, manteaux, robes, cache-oreilles, gants, chapeaux, bandeaux, bonneterie, robes d'intérieur, vestes, maillots de hockey, leggings, maillots, habits et costumes tout-aller pour hommes, mitaines, chemises de nuit, pyjamas, pantalons, vêtements imperméables, imperméables, peignoirs, foulards, chemises, shorts, jupes, chaussettes, visières, bretelles, chandails, pantalons molletonnés, chandails molletonnés, caleçons de bain, maillots de

bain, cravates, tuques, tee-shirts, sous-vêtements, gilets, survêtements, serre-poignets; chaussures, bottes, sandales, pantoufles et chaussures de sport.

Classe 26

(13) Accessoires pour cheveux, macarons de fantaisie décoratifs et pièces pour vêtements.

Classe 27

(14) Tapis et carreaux de tapis, paillasons, tapis de sol et tapis de véhicule, carpettes et tapis de yoga.

Classe 28

(15) Jouets, jeux et articles de sport, nommément figurines d'action, ruban adhésif pour bâtons de hockey, ballons, queues de billard, boules de billard et triangles, jeux de plateau, figurines à tête branlante, pompons de cheerleading, jeux de dames, jeux d'échecs, bas de Noël, ornements d'arbre de Noël, fléchettes et cibles à fléchettes, poupées; coudières, protège-tibias, genouillères et gants de protection pour le sport; balles de hockey sur gazon, de hockey de rue, de hockey sur patins à roues alignées et de hockey sur patins à roulettes; disques volants, masques de gardien de but pour le hockey, sacs de golf, balles de golf, couvre-bâtons de golf; appareils de jeux vidéo de poche pour la maison, rondelles de hockey, bâtons de hockey, étuis pour lames de patin à glace, protège-lames de patin à glace, patins à glace, patins à roues alignées et patins à roulettes, jouets gonflables, casse-tête et casse-tête à manipuler, cerfs-volants, billes, balles de golf de fantaisie, masques de gardien de but et bâtons de hockey de fantaisie miniatures, bidons jouets en plastique, animaux en peluche, marionnettes, figurines et animaux rembourrés, animaux rembourrés à ventouse, modèles réduits de véhicules, jeux de hockey sur table, avions jouets, voitures jouets, camions jouets, jeux de hockey jouets, disques à va-et-vient, cartes à jouer; piscines gonflables pour enfants, flotteurs de natation gonflables pour enfants.

Classe 34

(16) Allume-cigarettes autres qu'en métal précieux et non précieux.

Services**Classe 41**

Services de divertissement, nommément organisation et tenue de parties de hockey professionnel hors concours.

Numéro de la demande 1,944,619

Date de production 2019-02-05

Langue de la demande Anglais

DÉTAILS DU REQUÉRANT ET DE L'AGENT

Requérant

National Hockey League
One Manhattan West
395 Ninth Avenue
New York, NY 10001
UNITED STATES OF AMERICA

Agent

BERESKIN & PARR LLP/S.E.N.C.R.L., S.R.L.
SCOTIA PLAZA, 40 KING STREET WEST,
40th FLOOR, TORONTO, ONTARIO, M5H3Y2

DÉTAILS DE LA MARQUE DE COMMERCE

Type de la marque de commerce

Dessin

Représentation visuelle



Produits

Classe 06

(1) Produits faits de métaux non précieux, nommément plaques d'immatriculation en métal, heurtoirs de porte, panneaux routiers en métal, trophées en métal commun et girouettes.

Classe 09

(2) Appareils électroniques audio et vidéo, nommément carnets électroniques, tablettes électroniques, assistants numériques personnels, téléphones intelligents, étuis/housses pour assistants numériques personnels, ordinateurs tablettes et ordinateurs portatifs; supports pour appareils électroniques numériques personnels, nommément assistants numériques personnels, téléphones cellulaires et lecteurs MP3; chargeurs de téléphone cellulaire, façades de téléphone cellulaire, écouteurs, clés USB à mémoire flash vierges, DVD vierges, souris d'ordinateur et tapis de souris, DVD préenregistrés contenant des jeux informatiques dans le domaine du hockey; cassettes vidéo préenregistrées, enregistrements sur cassette audio, DVD contenant des films cinématographiques, des documentaires et des films dans le domaine du hockey; publications audio et vidéo électroniques téléchargeables ayant trait au hockey, nommément magazines, livres,

balados de nouvelles multimédias et webémissions de nouvelles multimédias, jeux vidéo et informatiques, cartouches et disques de jeux vidéo, jumelles, plaques d'interrupteur décoratives, articles de lunetterie, nommément articles de lunetterie de sport, lunettes, lunettes de soleil, chaînes et cordons pour lunettes, aimants décoratifs, mètres à ruban, stations d'accueil pour téléphones mobiles et lecteurs MP3, ordinateur de poche, casques pour le sport, visières de protection pour le sport et enseignes au néon.

Classe 11

(3) Veilleuses, lampes électriques, abat-jour, réfrigérateurs et grille-pain électroniques.

Classe 12

(4) Housses de pneus de secours, cadres de plaque d'immatriculation et porte-plaques d'immatriculation.

Classe 14

(5) Articles en métaux précieux ou non, nommément pièces de monnaie et médailles commémoratives, trophées et chaînes porte-clés en métaux précieux, bijoux, breloques de bijouterie, boucles d'oreilles, médaillons, bagues, colliers, pinces cravate, épingles, à savoir bijoux, montres et horloges, boutons de manchette, breloques porte-clés, cordons porte-clés.

Classe 16

(6) Documents et publications imprimés, nommément carnets d'adresses, étiquettes adhésives, carnets de rendez-vous, oeuvres d'art encadrées, carnets d'autographes, porte-cartes professionnelles, couvre-livres, signets, livrets, livres, autocollants pour pare-chocs, calendriers, chéquiers, livres à colorier, billets de partie commémoratifs, décalcomanies, agendas, enveloppes, gommes à effacer, drapeaux et fanions en papier, programmes souvenirs et de parties concernant le hockey, étiquettes-cadeaux, papier-cadeau, cartes de souhaits, celluloïds peints à la main, lithographies, magazines, blocs-notes, tableaux (peintures), dépliants, banderoles en papier, serviettes de table en papier, essuie-tout, presse-papiers, étuis à crayons, taille-crayons, instruments d'écriture, albums photos, photos (montées ou non), cartes postales, affiches, affiches en papier imprimées, attestations et certificats imprimés, calendriers imprimés, règles à dessin, scrapbooks, sérigraphies, affichettes de porte en papier, autocollants, paquets d'autocollants et albums pour autocollants, cartes à collectionner et albums de cartes à collectionner, blocs-correspondance et papier à lettres, pinces à billets.

Classe 18

(7) Sacs de voyage souples et sacs, nommément sacs de sport tout usage et sacs pour articles de sport, sacs à dos, sacs polochons, havresacs, sacs banane, sacs de sport, housses à vêtements de voyage, sacs d'école, fourre-tout, portefeuilles, étuis porte-clés, étiquettes à bagages, porte-billets, parapluies.

Classe 20

(8) Chaises, miroirs décoratifs, vitrines, miroirs, cadres pour photos, oreillers, plaques d'immatriculation de fantaisie en plastique, tabourets, tables, plaques murales en plastique ou en bois, porte-queues de billard.

Classe 21

(9) Ouvre-bouteilles, bols, pots à bonbons, grandes tasses à café, tasses et soucoupes, planches à découper, sous-verres, tasses, flasques, verres à boire, bols en verre, figurines en verre, pichets en verre, housses de barbecue, ustensiles de cuisine, nommément fourchettes à barbecue, spatules à barbecue et pinces à barbecue; assiettes, salières et poivrières, poubelles, bouteilles d'eau, tirelires.

Classe 22

(10) Cordons pour insignes.

Classe 24

(11) Tissu et produits textiles, notamment serviettes de plage, draps de billard, couvertures, banderoles en tissu, drapeaux en tissu, fanions en tissu, draps et taies d'oreiller.

Classe 25

(12) Vêtements, notamment bandanas, cache-maillots, ceintures, combinés-slips, boxeurs, casquettes, bavoires en tissu, manteaux, robes, cache-oreilles, gants, chapeaux, bandeaux, bonneterie, robes d'intérieur, vestes, maillots de hockey, leggings, maillots, habits et costumes tout-aller pour hommes, mitaines, chemises de nuit, pyjamas, pantalons, vêtements imperméables, imperméables, peignoirs, foulards, chemises, shorts, jupes, chaussettes, visières, bretelles, chandails, pantalons molletonnés, chandails molletonnés, caleçons de bain, maillots de bain, cravates, tuques, tee-shirts, sous-vêtements, gilets, survêtements, serre-poignets; chaussures, bottes, sandales, pantoufles et chaussures de sport.

Classe 26

(13) Accessoires pour cheveux, macarons de fantaisie décoratifs et pièces pour vêtements.

Classe 27

(14) Tapis et carreaux de tapis, paillasons, tapis de sol et tapis de véhicule, carpettes et tapis de yoga.

Classe 28

(15) Jouets, jeux et articles de sport, notamment figurines d'action, ruban adhésif pour bâtons de hockey, ballons, queues de billard, boules de billard et triangles, jeux de plateau, figurines à tête branlante, pompons de cheerleading, jeux de dames, jeux d'échecs, bas de Noël, ornements d'arbre de Noël, fléchettes et cibles à fléchettes, poupées; coudières, protège-tibias, genouillères et gants de protection pour le sport; balles de hockey sur gazon, de hockey de rue, de hockey sur patins à roues alignées et de hockey sur patins à roulettes; disques volants, masques de gardien de but pour le hockey, sacs de golf, balles de golf, couvre-bâtons de golf; appareils de jeux vidéo de poche pour la maison, rondelles de hockey, bâtons de hockey, étuis pour lames de patin à glace, protège-lames de patin à glace, patins à glace, patins à roues alignées et patins à roulettes, jouets gonflables, casse-tête et casse-tête à manipuler, cerfs-volants, billes, balles de golf de fantaisie, masques de gardien de but et bâtons de hockey de fantaisie miniatures, bidons jouets en plastique, animaux en peluche, marionnettes, figurines et animaux rembourrés, animaux rembourrés à ventouse, modèles réduits de véhicules, jeux de hockey sur table, avions jouets, voitures jouets, camions jouets, jeux de hockey jouets, disques à va-et-vient, cartes à jouer; piscines gonflables pour enfants, flotteurs de natation gonflables pour enfants.

Classe 34

(16) Allume-cigarettes autres qu'en métal précieux et non précieux.

Services**Classe 41**

Services de divertissement, notamment organisation et tenue de parties de hockey professionnel hors concours.

Numéro de la demande 1,944,622

Date de production 2019-02-05

Langue de la demande Anglais

DÉTAILS DU REQUÉRANT ET DE L'AGENT

Requérant

National Hockey League
One Manhattan West
395 Ninth Avenue
New York, NY 10001
UNITED STATES OF AMERICA

Agent

BERESKIN & PARR LLP/S.E.N.C.R.L., S.R.L.
SCOTIA PLAZA, 40 KING STREET WEST,
40th FLOOR, TORONTO, ONTARIO, M5H3Y2

DÉTAILS DE LA MARQUE DE COMMERCE

Type de la marque de commerce

Dessin

Représentation visuelle



Produits

Classe 06

(1) Produits faits de métaux non précieux, nommément plaques d'immatriculation en métal, heurtoirs de porte, panneaux routiers en métal, trophées en métal commun et girouettes.

Classe 09

(2) Appareils électroniques audio et vidéo, nommément carnets électroniques, tablettes électroniques, assistants numériques personnels, téléphones intelligents, étuis/housses pour assistants numériques personnels, ordinateurs tablettes et ordinateurs portatifs; supports pour appareils électroniques numériques personnels, nommément assistants numériques personnels, téléphones cellulaires et lecteurs MP3; chargeurs de téléphone cellulaire, façades de téléphone cellulaire, écouteurs, clés USB à mémoire flash vierges, DVD vierges, souris d'ordinateur et tapis de souris, DVD préenregistrés contenant des jeux informatiques dans le domaine du hockey; cassettes vidéo préenregistrées, enregistrements sur cassette audio, DVD contenant des films cinématographiques, des documentaires et des films dans le domaine du hockey; publications audio et vidéo électroniques téléchargeables ayant trait au hockey, nommément magazines, livres, balados de nouvelles multimédias et webémissions de nouvelles multimédias, jeux vidéo et informatiques, cartouches et disques de jeux vidéo, jumelles, plaques d'interrupteur décoratives, articles de lunetterie, nommément articles de lunetterie de sport, lunettes, lunettes de soleil, chaînes et cordons pour lunettes, aimants décoratifs, mètres à ruban, stations d'accueil pour

téléphones mobiles et lecteurs MP3, ordinateur de poche, casques pour le sport, visières de protection pour le sport et enseignes au néon.

Classe 11

(3) Veilleuses, lampes électriques, abat-jour, réfrigérateurs et grille-pain électroniques.

Classe 12

(4) Housses de pneus de secours, cadres de plaque d'immatriculation et porte-plaques d'immatriculation.

Classe 14

(5) Articles en métaux précieux ou non, nommément pièces de monnaie et médailles commémoratives, trophées et chaînes porte-clés en métaux précieux, bijoux, breloques de bijouterie, boucles d'oreilles, médaillons, bagues, colliers, pinces cravate, épingles, à savoir bijoux, montres et horloges, boutons de manchette, breloques porte-clés, cordons porte-clés.

Classe 16

(6) Documents et publications imprimés, nommément carnets d'adresses, étiquettes adhésives, carnets de rendez-vous, oeuvres d'art encadrées, carnets d'autographes, porte-cartes professionnelles, couvre-livres, signets, livrets, livres, autocollants pour pare-chocs, calendriers, chéquiers, livres à colorier, billets de partie commémoratifs, décalcomanies, agendas, enveloppes, gommes à effacer, drapeaux et fanions en papier, programmes souvenirs et de parties concernant le hockey, étiquettes-cadeaux, papier-cadeau, cartes de souhaits, celluloïds peints à la main, lithographies, magazines, blocs-notes, tableaux (peintures), dépliants, banderoles en papier, serviettes de table en papier, essuie-tout, presse-papiers, étuis à crayons, taille-crayons, instruments d'écriture, albums photos, photos (montées ou non), cartes postales, affiches, affiches en papier imprimées, attestations et certificats imprimés, calendriers imprimés, règles à dessin, scrapbooks, sérigraphies, affichettes de porte en papier, autocollants, paquets d'autocollants et albums pour autocollants, cartes à collectionner et albums de cartes à collectionner, blocs-correspondance et papier à lettres, pinces à billets.

Classe 18

(7) Sacs de voyage souples et sacs, nommément sacs de sport tout usage et sacs pour articles de sport, sacs à dos, sacs polochons, havresacs, sacs banane, sacs de sport, housses à vêtements de voyage, sacs d'école, fourre-tout, portefeuilles, étuis porte-clés, étiquettes à bagages, porte-billets, parapluies.

Classe 20

(8) Chaises, miroirs décoratifs, vitrines, miroirs, cadres pour photos, oreillers, plaques d'immatriculation de fantaisie en plastique, tabourets, tables, plaques murales en plastique ou en bois, porte-queues de billard.

Classe 21

(9) Ouvre-bouteilles, bols, pots à bonbons, grandes tasses à café, tasses et soucoupes, planches à découper, sous-verres, tasses, flasques, verres à boire, bols en verre, figurines en verre, pichets en verre, housses de barbecue, ustensiles de cuisine, nommément fourchettes à barbecue, spatules à barbecue et pinces à barbecue; assiettes, salières et poivrières, poubelles, bouteilles d'eau, tirelires.

Classe 22

(10) Cordons pour insignes.

Classe 24

(11) Tissu et produits textiles, nommément serviettes de plage, draps de billard, couvertures, banderoles en tissu, drapeaux en tissu, fanions en tissu, draps et taies d'oreiller.

Classe 25

(12) Vêtements, nommément bandanas, cache-maillots, ceintures, combinés-slips, boxeurs, casquettes, bavoires en tissu, manteaux, robes, cache-oreilles, gants, chapeaux, bandeaux, bonneterie, robes d'intérieur, vestes, maillots de hockey, leggings, maillots, habits et costumes tout-aller pour hommes, mitaines, chemises de nuit, pyjamas, pantalons, vêtements imperméables, imperméables, peignoirs, foulards, chemises, shorts, jupes, chaussettes, visières, bretelles, chandails, pantalons molletonnés, chandails molletonnés, caleçons de bain, maillots de bain, cravates, tuques, tee-shirts, sous-vêtements, gilets, survêtements, serre-poignets; chaussures, bottes, sandales, pantoufles et chaussures de sport.

Classe 26

(13) Accessoires pour cheveux, macarons de fantaisie décoratifs et pièces pour vêtements.

Classe 27

(14) Tapis et carreaux de tapis, paillasons, tapis de sol et tapis de véhicule, carpettes et tapis de yoga.

Classe 28

(15) Jouets, jeux et articles de sport, nommément figurines d'action, ruban adhésif pour bâtons de hockey, ballons, queues de billard, boules de billard et triangles, jeux de plateau, figurines à tête branlante, pompons de cheerleading, jeux de dames, jeux d'échecs, bas de Noël, ornements d'arbre de Noël, fléchettes et cibles à fléchettes, poupées; coudières, protège-tibias, genouillères et gants de protection pour le sport; balles de hockey sur gazon, de hockey de rue, de hockey sur patins à roues alignées et de hockey sur patins à roulettes; disques volants, masques de gardien de but pour le hockey, sacs de golf, balles de golf, couvre-bâtons de golf; appareils de jeux vidéo de poche pour la maison, rondelles de hockey, bâtons de hockey, étuis pour lames de patin à glace, protège-lames de patin à glace, patins à glace, patins à roues alignées et patins à roulettes, jouets gonflables, casse-tête et casse-tête à manipuler, cerfs-volants, billes, balles de golf de fantaisie, masques de gardien de but et bâtons de hockey de fantaisie miniatures, bidons jouets en plastique, animaux en peluche, marionnettes, figurines et animaux rembourrés, animaux rembourrés à ventouse, modèles réduits de véhicules, jeux de hockey sur table, avions jouets, voitures jouets, camions jouets, jeux de hockey jouets, disques à va-et-vient, cartes à jouer; piscines gonflables pour enfants, flotteurs de natation gonflables pour enfants.

Classe 34

(16) Allume-cigarettes autres qu'en métal précieux et non précieux.

Services

Classe 41

Services de divertissement, nommément organisation et tenue de parties de hockey professionnel hors concours.

Numéro de la demande 1,944,637

Date de production 2019-02-05

Langue de la demande Anglais

DÉTAILS DU REQUÉRANT ET DE L'AGENT

Requérant

Holland America Line - USA Inc.
300 Elliott Avenue West
Seattle, WA 98119
UNITED STATES OF AMERICA

Agent

BERESKIN & PARR LLP/S.E.N.C.R.L., S.R.L.
SCOTIA PLAZA, 40 KING STREET WEST,
40th FLOOR, TORONTO, ONTARIO, M5H3Y2

DÉTAILS DE LA MARQUE DE COMMERCE

COMMITTED TO YOUR SUCCESS

Type de la marque de commerce

Mot

Services

Classe 39

Services d'information sur le voyage; services de paquebots de croisière; organisation de transport pour circuits touristiques; organisation de voyages, services de paquebots de croisière.

Numéro de la demande 1,944,642

Date de production 2019-02-05

Langue de la demande Anglais

DÉTAILS DU REQUÉRANT ET DE L'AGENT

Requérant

FERNLEA FLOWERS LIMITED

P.O. Box 128

Delhi

ONTARIO

N4B2W9

Agent

WILSON LUE LLP

250 University Avenue, 5th Floor, Toronto,

ONTARIO, M5H3E5

DÉTAILS DE LA MARQUE DE COMMERCE

SAMBA

Type de la marque de commerce

Mot

Produits

Classe 31

Plantes vivantes, nommément dipladénias et mandévillas.

Numéro de la demande 1,944,643

Date de production 2019-02-05

Langue de la demande Anglais

DÉTAILS DU REQUÉRANT ET DE L'AGENT

Requérant

FLOYD DUNFORD LIMITED
366 Bay Street
Suite 1100
Toronto
ONTARIO
M5H4B2

Agent

CASSELS BROCK & BLACKWELL LLP
SCOTIA PLAZA, SUITE 2100, 40 KING
STREET WEST, TORONTO, ONTARIO,
M5H3C2

DÉTAILS DE LA MARQUE DE COMMERCE

BIG SKY MUSIC FESTIVAL

Type de la marque de commerce

Mot

Produits

Classe 09

(1) Étuis et habillages de protection pour téléphones cellulaires, assistants numériques personnels et ordinateurs portatifs.

Classe 14

(2) Chaînes porte-clés.

Classe 15

(3) Médiateurs.

Classe 18

(4) Bagages et sacs de transport tout usage; parapluies et parasols; colliers, laisses et vêtements pour animaux de compagnie.

Classe 20

(5) Mobilier d'extérieur.

Classe 21

(6) Souvenirs, nommément ouvre-bouteilles, verrerie pour boire en verre et en acrylique.

Classe 25

(7) Vêtements, nommément tee-shirts à manches courtes, tee-shirts à manches longues, débardeurs, chandails molletonnés (avec ou sans capuchon), chasubles pour bébés, nommément combinaisons pour nourrissons et enfants, casquettes de baseball et tuques.

Classe 26

(8) Boucles de ceinture.

Services

Classe 35

(1) Promotion de tournées de concerts pour des tiers, nommément promotion d'évènements de divertissement musical par la sollicitation de commanditaires et par l'association des produits et des services de commanditaires à ces évènements de divertissement, moyennant certains frais, et promotion des concerts de tiers par la publicité à la radio, à la télévision, dans des magazines, des journaux, des prospectus, des brochures, des affiches et des imprimés.

Classe 39

(2) Transport routier de passagers, nommément par autobus, autocar et voiture.

Classe 41

(3) Production et distribution d'émissions de télévision; production et distribution de documentaires.

(4) Organisation, tenue et gestion de festivals de musique, de concerts et de tournées de concerts; services de réservation de sièges pour des concerts; vente de billets de concert.

Classe 43

(5) Réservation de terrains de camping et d'hébergement pour voyageurs, nommément de tentes et d'emplacements de camping pour tentes, d'emplacements pour véhicules de plaisance, de véhicules de plaisance et d'hébergement hôtelier; offre d'hébergement temporaire pour voyageurs, nommément d'emplacements de camping pour tentes, d'emplacements pour véhicules de plaisance et de véhicules de plaisance.

Numéro de la demande 1,944,652

Date de production 2019-02-05

Langue de la demande Anglais

DÉTAILS DU REQUÉRANT ET DE L'AGENT

Requérant

The Alliance for Climate Protection
750 9th Street, NW
Suite 520
Washington, DC 20001
UNITED STATES OF AMERICA

Agent

DENTONS CANADA LLP
99 BANK STREET, SUITE 1420, OTTAWA,
ONTARIO, K1P1H4

DÉTAILS DE LA MARQUE DE COMMERCE

CLIMATE REALITY

Type de la marque de commerce

Mot

Désistement

Le droit à l'emploi exclusif du mot CLIMATE en dehors de la marque de commerce n'est pas accordé.

Services

Classe 35

(1) Sensibilisation du public à la crise climatique, incluant le réchauffement climatique, les changements climatiques, les questions environnementales et les différents types de solutions à la crise climatique; sensibilisation du public à la crise climatique, incluant le réchauffement climatique, les changements climatiques, les questions environnementales et les différents types de solutions à la crise climatique par la défense de l'intérêt public; services de recherche en matière de politiques publiques; services de bienfaisance, nommément organisation et tenue de programmes de bénévolat et de projets de services communautaires.

Classe 41

(2) Services éducatifs, nommément organisation et tenue de cours, de classes, de conférences, d'ateliers, de séminaires et d'activités culturelles qui font la promotion de l'éducation et de la sensibilisation à la crise climatique, incluant les changements climatiques, le réchauffement climatique, ainsi que les questions environnementales et les différents types de solutions à la crise climatique.

Classe 42

(3) Offre d'information scientifique dans les domaines des changements climatiques, du réchauffement climatique ainsi que des questions environnementales et des solutions possibles à ces enjeux.

Revendications

Date de priorité de production: 06 août 2018, Pays ou Bureau: ÉTATS-UNIS D'AMÉRIQUE, demande no: 88/066210 en liaison avec le même genre de services

Numéro de la demande 1,944,655

Date de production 2019-02-05

Langue de la demande Anglais

DÉTAILS DU REQUÉRANT ET DE L'AGENT

Requérant

Seiko Holdings Kabushiki Kaisha (trading as
Seiko Holdings Corporation)
5-11, Ginza 4-chome, Chuo-ku
Tokyo
JAPAN

Agent

BORDEN LADNER GERVAIS LLP
World Exchange Plaza, 100 Queen Street,
Suite 1300, Ottawa, ONTARIO, K1P1J9

DÉTAILS DE LA MARQUE DE COMMERCE

PRESAGE COCKTAIL TIME

Type de la marque de commerce

Mot

Produits

Classe 14

Montres, chronomètres, boîtiers et pièces pour tous les produits susmentionnés.

Numéro de la demande 1,944,731

Date de production 2019-02-06

Langue de la demande Anglais

DÉTAILS DU REQUÉRANT ET DE L'AGENT

Requérant

LAYFIELD GROUP LTD.
11131 Hammersmith Gate
Richmond
BRITISH COLUMBIA
V7A5E6

Agent

NATHAN WOODRUFF
200 - 10328 81 Avenue NW, Edmonton,
ALBERTA, T6E1X2

DÉTAILS DE LA MARQUE DE COMMERCE

4 FLEX

Type de la marque de commerce

Mot

Produits

Classe 16

Film souple recyclable pour l'emballage.

Numéro de la demande 1,944,750

Date de production 2019-02-06

Langue de la demande Anglais

DÉTAILS DU REQUÉRANT ET DE L'AGENT

Requérant

Medline Industries, LP
Three Lakes Drive
Northfield, IL 60093
UNITED STATES OF AMERICA

Agent

DEETH WILLIAMS WALL LLP
150 YORK STREET, SUITE 400, TORONTO,
ONTARIO, M5H3S5

DÉTAILS DE LA MARQUE DE COMMERCE

Type de la marque de commerce

Dessin

Représentation visuelle



Revendication de couleur

La couleur est revendiquée comme caractéristique de la marque de commerce. Le gris et le rouge sont revendiqués comme caractéristiques de la marque. La marque est constituée du mot CORIUS en caractères stylisés gris avec deux points rouges reliés en diagonale au-dessus de la lettre « I ». Les mots TISSUE REGENERATION figurent au-dessous en caractères stylisés gris.

Produits

Classe 05

(1) Préparations médicales pour la régénération tissulaire.

Classe 10

(2) Appareils médicaux pour la régénération tissulaire.

Classe 16

(3) Imprimés, notamment manuels, feuillets d'information et bulletins d'information dans le domaine de la régénération tissulaire.

Services

Classe 41

Services éducatifs, notamment offre de cours dans le domaine de la régénération tissulaire.

Revendications

Date de priorité de production: 21 août 2018, Pays ou Bureau: ÉTATS-UNIS D'AMÉRIQUE,
demande no: 88/085,916 en liaison avec le même genre de produits et en liaison avec le même
genre de services

Numéro de la demande 1,944,757

Date de production 2019-02-06

Langue de la demande Anglais

DÉTAILS DU REQUÉRANT ET DE L'AGENT

Requérant

INITIUM COMMERCE LAB INC.
2443 Orchard Rd
Burlington
ONTARIO
L7L6X8

Agent

RICHARD UDITSKY
(ROBINSON SHEPPARD SHAPIRO S.E.N.C.
R.L./L.L.P.), 800 Place Victoria , Suite 4600 ,
Montreal, QUEBEC, H4Z1H6

DÉTAILS DE LA MARQUE DE COMMERCE

INITIUM

Type de la marque de commerce

Mot

Services

Classe 42

Services d'analyse de technologies pour la vente au détail, notamment offre d'une application sur Internet à laquelle les détaillants relieront des données commerciales en ligne et hors ligne pour évaluer le coût total de propriété de leurs systèmes actuels de technologies et obtenir de l'information comparative pour la sélection et l'acquisition de systèmes de technologies pour la vente au détail pour permettre aux détaillants de mieux connaître leurs marges d'exploitation et ainsi optimiser leurs opérations.

Numéro de la demande 1,944,780

Date de production 2019-02-06

Langue de la demande Anglais

DÉTAILS DU REQUÉRANT ET DE L'AGENT

Requérant

Spunky Food Co., Ltd
19/56 Moo 10 Klongnueng Klongluang
12120
Pathumthani
THAILAND

Agent

BENOÎT & CÔTÉ INC.
560 boul. Crémazie Est, 3e étage, Montréal,
QUEBEC, H2P1E8

DÉTAILS DE LA MARQUE DE COMMERCE

Type de la marque de commerce

Dessin

Représentation visuelle



Revendication de couleur

La couleur est revendiquée comme caractéristique de la marque de commerce. Le rouge, le vert et le noir sont revendiqués comme caractéristiques de la marque. La marque est constituée d'une figure circulaire divisée en deux sections, l'une rouge et l'autre verte, séparées par une zone transparente qui représente la lettre S. Les mots SPUNKY FOOD sont écrits sous la figure, où la lettre S est rouge et la lettre F est verte. Toutes les autres lettres sont noires.

Produits

Classe 29

Poisson croustillant; poisson fermenté; échalotes croustillantes; insectes comestibles, non vivants; boeuf séché au soleil.

Revendications

Date de priorité de production: 31 août 2018, Pays ou Bureau: HONG KONG, demande no: 304653342 en liaison avec le même genre de produits

Numéro de la demande 1,944,783

Date de production 2019-02-06

Langue de la demande Anglais

DÉTAILS DU REQUÉRANT ET DE L'AGENT

Requérant

Medtronic Bakken Research Center, B.V.
Endepolsdomein 5
Maastricht, 6229GW
NETHERLANDS

Agent

SMART & BIGGAR LLP
SUITE 900, 55 METCALFE STREET, P.O.
BOX 2999, STATION D, OTTAWA, ONTARIO,
K1P5Y6

DÉTAILS DE LA MARQUE DE COMMERCE

SURETUNE

Type de la marque de commerce

Mot

Produits

Classe 09

Logiciels à usage médical, nommément logiciels pour utilisation relativement à l'implantation et à la commande de générateurs d'impulsions de neurostimulation et de sondes de neurostimulation.

Numéro de la demande 1,944,795

Date de production 2019-02-06

Langue de la demande Anglais

DÉTAILS DU REQUÉRANT

Requérant

Diplomatico Branding, Unipessoal LDA

Rua do Esmeraldo, n.º 47, 3º floor

9000-051 Funchal (Madeira)

PORTUGAL

DÉTAILS DE LA MARQUE DE COMMERCE

DIPLOMATICO THE HEART OF RUM

Type de la marque de commerce

Mot

Traduction des caractères étrangers

Selon le requérant, la traduction anglaise du mot DIPLOMATICO est DIPLOMATIC.

Produits

Classe 33

Rhum et liqueurs de rhum.

Numéro de la demande 1,944,841

Date de production 2019-02-06

Langue de la demande Anglais

DÉTAILS DU REQUÉRANT ET DE L'AGENT

Requérant

Medline Industries, LP
Three Lakes Drive
Northfield, IL 60093
UNITED STATES OF AMERICA

Agent

DEETH WILLIAMS WALL LLP
150 YORK STREET, SUITE 400, TORONTO,
ONTARIO, M5H3S5

DÉTAILS DE LA MARQUE DE COMMERCE

THERMOGENIX

Type de la marque de commerce

Mot

Produits

Classe 10

Produit de refroidissement, en l'occurrence graphite intégré à de la mousse pour matelas, housses de matelas et surmatelas, housses de chaise, coussins de siège, coussins de table de salle d'opération, matelas de civière et bottes à talon, à usage médical.

Numéro de la demande 1,944,844

Date de production 2019-02-06

Langue de la demande Anglais

DÉTAILS DU REQUÉRANT ET DE L'AGENT

Requérant

Tiffin Motor Homes, Inc.
105 2nd Street NW
Red Bay, AL 35582
UNITED STATES OF AMERICA

Agent

LONNIE BRODKIN-SCHNEIDER
(MILLER THOMSON LLP), 1000, rue de la
Gauchetière Ouest, bureau 3700, Montréal,
QUEBEC, H3B4W5

DÉTAILS DE LA MARQUE DE COMMERCE

ALLEGRO BUS XSP

Type de la marque de commerce

Mot

Produits

Classe 12

Autocaravanes.

Revendications

Date de priorité de production: 01 février 2019, Pays ou Bureau: ÉTATS-UNIS D'AMÉRIQUE,
demande no: 88/286125 en liaison avec le même genre de produits

Numéro de la demande 1,944,848
Langue de la demande Anglais

Date de production 2019-02-06

DÉTAILS DU REQUÉRANT ET DE L'AGENT

Requérant

Coltene/Whaledent, Inc.
235 Ascot Parkway
Cuyahoga Falls, OH 44223
UNITED STATES OF AMERICA

Agent

OSLER, HOSKIN & HARCOURT LLP
SUITE 6200, P.O. BOX 50, 1 FIRST
CANADIAN PLACE, TORONTO, ONTARIO,
M5X1B8

DÉTAILS DE LA MARQUE DE COMMERCE

ENDO ICE

Type de la marque de commerce
Mot

Produits

Classe 05

Produit dentaire réfrigérant en vaporisateur pour évaluer la vitalité des dents.

Revendications

Date de priorité de production: 30 octobre 2018, Pays ou Bureau: ÉTATS-UNIS D'AMÉRIQUE,
demande no: 88/174,976 en liaison avec le même genre de produits

Numéro de la demande 1,944,849

Date de production 2019-02-06

Langue de la demande Anglais

DÉTAILS DU REQUÉRANT ET DE L'AGENT

Requérant

Medline Industries, LP
Three Lakes Drive
Northfield, IL 60093
UNITED STATES OF AMERICA

Agent

DEETH WILLIAMS WALL LLP
150 YORK STREET, SUITE 400, TORONTO,
ONTARIO, M5H3S5

DÉTAILS DE LA MARQUE DE COMMERCE

SUREPREP

Type de la marque de commerce

Mot

Produits

Classe 05

Bandes de protection traitées avec un enduit qui colle à la peau et utilisées avec du ruban médical, des gants et d'autres produits médicaux de protection pour améliorer l'adhésion de ces articles à la peau.

Numéro de la demande 1,944,851

Date de production 2019-02-06

Langue de la demande Anglais

DÉTAILS DU REQUÉRANT ET DE L'AGENT

Requérant

Northern Response International Limited
50 Staples Ave., Unit #2
Richmond Hill
ONTARIO
L4B0A7

Agent

RIDOUT & MAYBEE LLP
250 University Avenue, 5th Floor, Toronto,
ONTARIO, M5H3E5

DÉTAILS DE LA MARQUE DE COMMERCE

CAFÉ MAGIC

Type de la marque de commerce

Mot

Produits

Classe 21

Outil à main pour décorer des gâteaux et du café préparé.

Numéro de la demande 1,944,860
Langue de la demande Anglais

Date de production 2019-02-06

DÉTAILS DU REQUÉRANT ET DE L'AGENT

Requérant

The Bay Limited Partnership
401 Bay Street, Suite 500
Toronto
ONTARIO
M5H2Y4

Agent

BERESKIN & PARR LLP/S.E.N.C.R.L., S.R.L.
SCOTIA PLAZA, 40 KING STREET WEST,
40th FLOOR, TORONTO, ONTARIO, M5H3Y2

DÉTAILS DE LA MARQUE DE COMMERCE

Type de la marque de commerce
Dessin

Représentation visuelle



Produits

Classe 18

(1) Sacs à main, sacs en cuir et sacs à bandoulière; sacs fourre-tout; sacs de voyage.

Classe 25

(2) Vêtements, nommément chemises, tee-shirts, hauts tricotés, chemisiers, blazers, vestes, costumes, chandails, gilets, chandails molletonnés, pantalons molletonnés, robes, jupes, pantalons, jeans, vêtements d'intérieur, leggings, manteaux, chaussettes, cravates, sous-vêtements, vêtements imperméables, vêtements de sport, vêtements d'extérieur, vêtements de nuit et lingerie; foulards; gants; ceintures; articles chaussants, nommément chaussures, bottes, sandales, pantoufles, chaussures tout-aller, chaussures habillées, espadrilles; couvre-chefs, nommément casquettes, bandeaux, tuques et chapeaux.

Numéro de la demande 1,944,862

Date de production 2019-02-06

Langue de la demande Anglais

DÉTAILS DU REQUÉRANT ET DE L'AGENT

Requérant

Speax Inc.
1 St. Thomas Street, Suite 17B
Toronto
ONTARIO
M5S3M5

Agent

NORTON ROSE FULBRIGHT CANADA LLP/S.
E.N.C.R.L.,S.R.L.
1, Place Ville Marie, Suite 2500, Montreal,
QUEBEC, H3B1R1

DÉTAILS DE LA MARQUE DE COMMERCE

Type de la marque de commerce

Dessin

Représentation visuelle



Produits

Classe 09

Logiciel et application mobile téléchargeables de formation linguistique interactive.

Services

Classe 41

Offre de formation linguistique au moyen d'un site Web; services de formation linguistique.

Numéro de la demande 1,944,901

Date de production 2019-02-06

Langue de la demande Anglais

DÉTAILS DU REQUÉRANT

Requérant

Agrimetis, LLC
10751 Falls Road, Suite 300
Lutherville, MD 21093
UNITED STATES OF AMERICA

DÉTAILS DE LA MARQUE DE COMMERCE

AGRIMETIS

Type de la marque de commerce

Mot

Services

Classe 42

Recherche et développement scientifiques dans le domaine de l'agriculture.

Numéro de la demande 1,945,419

Date de production 2019-02-08

Langue de la demande Français

DÉTAILS DU REQUÉRANT

Requérant

Steve Robert
21 Rue Reid
Châteauguay
QUÉBEC
J6J2N4

DÉTAILS DE LA MARQUE DE COMMERCE

YMARKETING

Type de la marque de commerce

Mot

Services

Classe 35

agence artistique.

Numéro de la demande 1,945,839

Date de production 2019-02-12

Langue de la demande Français

DÉTAILS DU REQUÉRANT ET DE L'AGENT

Requérant

1, 2, 3... je cuisine!
4320 Av Madison
Montréal
QUÉBEC
H4B2V2

Agent

STÉPHANIE THURBER
(Cain Lamarre S.E.N.C.R.L.), 630, boul. René-
Lévesque Ouest, bureau 2780, Montréal,
QUÉBEC, H3B1S6

DÉTAILS DE LA MARQUE DE COMMERCE

C'EST MOI LE CHEF!

Type de la marque de commerce

Mot

Services

Classe 41

(1) Services d'éducation et de formation visant à promouvoir les pratiques culinaires et la saine alimentation auprès des enfants et de leur famille, offerts par le biais d'ateliers culinaires, d'ateliers de formation sur l'alimentation et d'ateliers de dégustations et de découvertes culinaires.

Classe 43

(2) Service de consultation en matière d'art culinaire.

Classe 44

(3) Service de consultation en matière d'alimentation.

Numéro de la demande 1,945,924

Date de production 2019-02-13

Langue de la demande Anglais

DÉTAILS DU REQUÉRANT ET DE L'AGENT

Requérant

Diamonds Direct Incorporated
1 Yorkdale Road, Suite 402
Toronto
ONTARIO
M6A3A1

Agent

CPST INTELLECTUAL PROPERTY INC.
130 Queens Quay East, East Tower, Suite
809, Toronto, ONTARIO, M5A0P6

DÉTAILS DE LA MARQUE DE COMMERCE

WATCHES DIRECT

Type de la marque de commerce

Mot

Produits

Classe 14

Bijoux et montres.

Services

Classe 35

Vente au détail de bijoux et de montres; services de consultation en matière de bijoux et de montres, nommément offre d'information et de conseils sur les produits de consommation dans le domaine des produits de bijouterie et d'horlogerie.

Numéro de la demande 1,946,630

Date de production 2019-02-18

Langue de la demande Anglais

DÉTAILS DU REQUÉRANT

Requérant

Trust Trading Group (Imad Itani 95%, Najwa Ahmad 2.5%, Fawzi Itani 2.5% Partnership)
Kournish El Mazraa, Al Jazira Bldg, 4th Floor
Beirut
LEBANON

DÉTAILS DE LA MARQUE DE COMMERCE

CEDAR ROOTS

Type de la marque de commerce

Dessin

Revendication de couleur

La couleur est revendiquée comme caractéristique de la marque de commerce. L'arrière-plan du logo, sauf sa partie inférieure, est rouge. Le cèdre est or, tout comme le contour du logo (sauf sa partie inférieure). Les mots CEDAR ROOTS et les mots FOODS COMPANY sont blancs. La partie inférieure du logo est verte.

Produits

Classe 29

(1) Ormeaux; lait acidophile; ajvar [poivrons en conserve]; albumine à usage culinaire; lait d'albumine; alginate à usage culinaire; beurre d'amande; lait d'amande; lait d'amande à usage culinaire; boissons à base de lait d'amande; aloès préparé pour la consommation humaine; anchois; anchois; filets d'anchois; pâte d'anchois; graisses animales à usage alimentaire; moelle animale à usage alimentaire; huiles et graisses animales à usage alimentaire; huiles animales à usage alimentaire; salades antipasti; beurre de pomme; croustilles de pomme; compote de pommes; purée de pommes; confiture d'abricots; arches; fruits aromatisés; crème artificielle; oeufs de poisson artificiels; boyaux à saucisse artificiels; aspic; caviar d'aubergine; pâte d'aubergine; bacon; morceaux de bacon; fèves au lard; croustilles de bananes; tofu; bâtonnets de tofu; bâtonnets de tofu; haricots cuits dans la sauce soya [kongjaban]; boeuf; bouillon de boeuf; charqui de boeuf; tranches de boeuf; ragoût de boeuf; fond de boeuf; suif de boeuf; suif de boeuf à usage alimentaire; confiture de cerises noires; confiture de mûres; confiture de cassis; fromages mélangés; huile mélangée à usage alimentaire; préparations de bonite bouillies, fumées et séchées [katsuo-bushi]; boudin; fromage bleu; moules bleues; confiture aux bleuets; poisson bouilli et séché; saucisson de Bologne; saucisson de Bologne; huile d'os à usage alimentaire; viande cuite en bocal; fruits en bocal; légumes en bocal; bouillon; concentrés de bouillon; saucisses bratwurst; bouillon; concentrés de bouillon; bulgogi [plat coréen à base de boeuf]; beurre; crème au beurre; crème au beurre; babeurre; cigares au chou; cigares au chou farcis de viande; salade César; calmars panés; huile de graines de camélia à usage alimentaire; amandes confites; fruits confits; noix confites; pacanes confites; huile de cannabis à usage alimentaire; boeuf en conserve; carottes en conserve; poulet en conserve; pois chiches en conserve; viande cuite en conserve; viandes cuites en conserve; poisson en conserve; fruits en conserve; fruits et

légumes en conserve; haricots verts en conserve; maquereau en conserve; viande en conserve; tartinades de viande en conserve; olives en conserve; ananas en conserve; porc en conserve; olives transformées en conserve; produits de la mer en conserve; escargots en conserve; soupes en conserve; maïs sucré en conserve; tomates en conserve; thon en conserve; légumes en conserve; huile de canola; huile de canola à usage alimentaire; carpes; beurre de noix de cajou; caviar; boyaux de cellulose pour aliments; oeufs de cent ans; crème Chantilly; fromage; fromage contenant des fines herbes; fromage contenant des épices; trempettes au fromage; fromage sous forme de trempettes; poudre de fromage; croûte de fromage; tartinades au fromage; succédanés de fromage; cheonggukjang jjigae [plat coréen constitué principalement de tofu et d'une riche pâte de soya]; confiture de cerises; chicharron; pois chiches; poulet; filets de poitrine de poulet; galettes de poulet pour hamburger; croquettes de poulet; croquettes de poulet; salade de poulet; tartinades de poulet; fond de poulet; ailes de poulet; chili à la viande; beurre de noix chocolaté; chorizo; jus de palourdes; palourdes; beurre clarifié; crème caillée; olives à cocktail; petits oignons blancs; saucisses à cocktail; beurre de cacao; beurre de cacao à usage alimentaire; beurre de coco; graisse de coco; lait de coco; boissons au lait de coco; lait de coco à usage culinaire; lait de coco en poudre; boissons à base de lait de coco; huile et graisse de coco à usage alimentaire; huile de coco à usage alimentaire; poudre de noix de coco; crevettes à la noix de coco; morue; morue; colorants à café; salade de chou; huile de colza à usage alimentaire; compote; compotes; lait concentré; consommés; plats cuisinés composés principalement de poulet et de ginseng [samgyetang]; plats cuisinés composés principalement de légumes fermentés, de porc et de tofu [kimchi-Jjigae]; plats cuisinés composés principalement d'une riche pâte de fèves de soya et de tofu [cheonggukjang-jjigae]; plats cuisinés composés principalement de pâte de fèves de soya et de tofu [doenjang-Jjigae]; plats cuisinés composés principalement de boeuf sauté et de sauce soya fermentée [sogalbi]; plats cuisinés composés principalement de poulet sauté et de pâte de piment fort fermentée [dak-galbi]; escargots cuits; huile de cuisson; saucisses sur bâtonnet; huile de maïs à usage alimentaire; boeuf salé; fromage cottage; beignets de fromage cottage; lait de vache; pâte d'oeufs de crabe; crabes; treuils à patins; compote de canneberges; écrevisses; fromage à la crème; crème fraîche; croquettes; carassins; fruits confits; fruits confits; gingembre confit; kimchi de concombres [oi-sobagi]; caillé; lait caillé; crème laitière; crème laitière en poudre; caillé; produits laitiers; dattes; tofu frit; noix de coco séchée; oeufs à la diable; cornichons à l'aneth; doenjang jjigae [plat coréen constitué principalement de tofu et d'une pâte de soya]; dolmas; haricots secs; boeuf séché; canneberges séchées; dattes séchées; durians séchés; champignons noirs comestibles séchés; fleurs comestibles séchées; champignons comestibles séchés; champignons comestibles séchés; algues comestibles séchées [hoshi-wakame]; trémelle en fuseau comestible séchée; poudre d'oeuf; figues séchées; poisson séché; flocons de nori séchés à saupoudrer sur du riz dans l'eau chaude [ochazuke-nori]; fruits séchés; fruits et légumes séchés; mélanges de fruits séchés; barres-collations à base de fruits séchés; oeufs de hareng séchés; lentilles sèches; mangues séchées; viande séchée; poudre de lait à usage alimentaire; lait déshydraté en poudre; champignons séchés; olives séchées; papayes séchées; poires séchées; kaki séché [got-gam]; morceaux de gelée d'agar séchés (kanten); ananas séché; ananas séchés; crevettes séchées; calmars séchés; truffes séchées; légumes séchés; yogourts à boire; lactosérum en poudre; oeufs de canard; larves de fourmis comestibles; nids d'hirondelle comestibles; nids d'hirondelle comestibles; huile d'os alimentaire; fleurs séchées comestibles; graisses alimentaires; grenouilles comestibles; insectes comestibles; nori comestible; huiles alimentaires; huiles alimentaires et graisses alimentaires; copeaux comestibles de varech séché (tororo-kombu); anguilles; blancs d'oeuf; jaunes d'oeuf; aubergines au parmesan; pâte d'aubergine; oeufs; lait concentré; huile d'olive extra-vierge; huile d'olive extra-vierge à usage alimentaire; extraits pour soupes; extraits de viande; extraits de volaille; huile d'olive extra-vierge; falafel; corps gras pour la fabrication de graisses alimentaires; pousses de bambou

fermentées et bouillies et conservées dans du sel [menma]; tofu fermenté; lait fermenté; soya fermenté [natto]; légumes fermentés [kimchi]; poisson; poisson et viande en conserve; croquettes de poisson; filets de poisson; bâtonnets de poisson; gelée de poisson; farine de poisson pour la consommation humaine; mousses de poisson; conserves de poisson; saucisses de poisson; tartinades de poisson; bâtonnets de poisson; crabes à pêcher; farine de poisson pour la consommation humaine; noisettes effilées; flocons de chair de poisson séchée [kezuri-bushi]; noix aromatisées; noix aromatisées; huile de lin à usage culinaire; huile de lin pour aliments; foie gras; contenants à aliments; viande lyophilisée; morceaux de tofu lyophilisés (kohri-dofu); légumes lyophilisés; frites; fromage frais; fromages frais non affinés; poulet frit; viande frite; plantain frit; bananes frites; pommes de terre frites; morceaux de tofu frits (abura-age); fruits givrés; pousses de bambou congelées; fougères congelées [Gosari]; céleri congelé; pé-tsai congelé; cerises congelées; canneberges congelées; oeufs congelés; poisson congelé; frites congelées; fruits congelés; ail congelé; viande congelée; plats de viande congelés; mollusques et crustacés congelés; épinards congelés; fraises congelées; légumes congelés; salades de fruits et de légumes; barres aux fruits; croustilles de fruits; compotes de fruits; garnitures aux fruits; confiture de fruits; gelées de fruits; gelée de fruits; jus de fruits pour la cuisine; pectine de fruit à usage culinaire; zestes de fruits; garnitures aux fruits pour tartes; fruits conservés dans l'alcool; conserves de fruits; pulpe de fruit; purée de fruits; salades de fruits; salades de fruits et salades de légumes; tartinades de fruits; garniture aux fruits; grignotines à base de fruits; fruits conservés dans l'alcool; gibier; viande de gibier; beurre à l'ail; ghee; cornichons; confiture au gingembre; lait de chèvre; fromage de chèvre; huile de pépins de raisin; croquettes de pommes de terre râpées; plats de viande grillée [galbi]; flank de porc de style coréen [samgyeopsal]; amandes moulues; boeuf haché; porc haché; boyaux pour faire du boudin noir; boyaux pour faire du boudin; boyaux pour faire du boudin; boyaux pour la fabrication d'aliments; boyaux à saucisses; boyaux pour faire des saucisses; haggis; jambon; galettes de hamburger; huiles hydrogénées alimentaires; pommes de terre rissolées; oeufs de poule; harengs; beurre de miel; hors-d'oeuvre; saucisses à hot-dog; hot-dogs; houmos; pâte de pois chiches (houmos); huile hydrogénée à usage alimentaire; légumes congelés instantanés; purée de pommes de terre instantanée; soupe miso instantanée; soupe instantanée; ragoût instantané; ichtyocolle à usage alimentaire; confitures; confitures et marmelades; gelées et confitures; gelées alimentaires; gelée à base de konjac (konnyaku); gelées en poudre; charqui; croustilles de chou frisé; kéfir; kielbasa; kimchi [plat de légumes fermentés]; copeaux de kiwi; jambonneau; kolbassa; boissons contenant des bactéries lactiques; boissons à base d'acide lactique; saindoux; saindoux à usage alimentaire; lécithine à usage culinaire; salades de légumineuses; crème au citron; jus de citron à usage culinaire; tartinade au citron; huile de lin à usage culinaire; huile de lin à usage alimentaire; foie; pâtés de foie; pâté de foie; homards; tartinades à base de produits laitiers faibles en matières grasses; croustilles faibles en matières grasses; croustilles de pomme de terre faibles en matières grasses; lox; légumes lyophilisés; viande lyophilisée; huile de maïs à usage alimentaire; margarine; marmelade; marmelades; marmelades et confitures; avocat écrasé; viande; viande et extraits de viande; viande bouillie dans de la sauce soya [viande tsukudani]; sous-produits de viande; extraits de viande; viande effilochée; gelées de viande; aspic; conserves de viande; purée de viande; tartinades de viande; fonds de viande; boulettes de viande; lait; lait et produits laitiers; boissons lactées contenant des fruits; boissons lactées à haute teneur en lait; caillé de lait; boissons lactées contenant des fruits; lait d'amande à boire; poudre de lait; poudre de lait à usage alimentaire; poudre de lait alimentaire; produits laitiers; protéines de lait; laits fouettés; solides du lait; laits fouettés; mincemeat; macédoine de légumes; fromage affiné aux moisissures; mortadelle; fromage affiné aux moisissures; salade d'oeufs de mulet; purée de champignons; moules; lait de poule non alcoolisé; colorants à café sans produits laitiers; garniture aux noix; mélanges de grignotines à base de noix; lait d'avoine; pieuvres; huiles et graisses alimentaires; huile d'olive à usage alimentaire; huiles

d'olive; pâtes d'olives; rondelles d'oignon; lait biologique; huîtres; viandes emballées; huile de palmiste à usage alimentaire; huile de palme à usage alimentaire; boyaux de cellulose renforcée de papier pour aliments; copeaux de pêche; confiture de pêches; beurre d'arachide; lait d'arachide; lait d'arachide à usage culinaire; boissons à base de lait d'arachide; huile d'arachide; huile d'arachide à usage alimentaire; pectine à usage culinaire; tomates pelées; perche; cornichons; oeufs marinés; fruits marinés; harengs marinés; piments forts marinés; piments jalapenos marinés; oignons marinés; piments marinés; radis marinés; échalotes marinées; légumes marinés; écorces de melon d'eau marinées; marinades; garnitures pour tartes; confiture d'ananas; plies communes; confiture de prunes; huile de graines de pavot à usage culinaire; porc; couenne de porc; croustilles; croustilles de pomme de terre; craquelins et croustilles de pomme de terre; flocons de pomme de terre; beignets de pomme de terre; bâtonnets de pomme de terre; dumplings à base de pomme de terre; volaille; volaille et gibier; oeufs en poudre; lait en poudre; lait en poudre à usage alimentaire; huiles et graisses en poudre à usage alimentaire; ragoût au cari précuit; soupe miso précuite; soupe précuite; ragoût précuit; légumes précoupés pour salades; préparations pour faire du bouillon; préparations pour faire de la soupe; boeuf préparé; plats préparés composés principalement de viande; escamoles préparées; escargots préparés; oeufs de poisson préparés; plats préparés composés principalement de gibier; plats préparés composés principalement de fruits et de légumes cuits; viande préparée; pistaches préparées; salades préparées; escargots préparés; bouillon préparé; bouillon préparé pour la cuisine; graines de tournesol préparées; noix de noyer préparées; artichauts en conserve; racines de Platycodon en conserve [doraji]; baies en conserve; fruits et légumes en conserve; fruits en conserve; ail en conserve; viande en conserve; viandes et saucisses en conserve; oignons en conserve; prunes en conserve; légumes conservés dans l'huile; pâte de fruits pressés; purée d'olives transformées; prostokvasha [lait sur]; protéines pour utilisation comme additif alimentaire; protéines utilisées comme agents de remplissage; lait protéinique; boissons fouettées protéinées; lait enrichi de protéines; couenne de porc soufflée; oeufs de caille; raisins secs; huile de colza alimentaire; huile de colza à usage alimentaire; confiture de framboises; soupe aux haricots rouges; confiture de prunes rouges; vivaneau rouge; vivaneaux rouges; présure; confiture de rhubarbe; huile de riz à usage alimentaire; lait de riz; lait de riz à usage culinaire; fromages affinés; rosbif; ail grillé; noix grillées; ryazhenka [lait fermenté cuit au four]; salami; saumon; oeufs salés; poisson salé; salaisons; oeufs d'oursins fermentés dans le sel; tartinade à sandwich; sardines; choucroute; boyau à saucisse; boyaux à saucisse; chair à saucisses; boyaux à saucisses naturels; boyaux à saucisses synthétiques; saucisses; saucisses en pâte; bars communs; dorades; concombres de mer; oeufs de saumon et de truite; oursins; produits de la mer; tartinades de produits de la mer; produits de la mer bouillis dans de la sauce soya [tsukudani]; nori assaisonné [jaban-gim]; extraits d'algues à usage alimentaire; beurres de graines; huile de sésame à usage alimentaire; fromage de brebis; lait de brebis; lait de brebis; feuilles de nori séché (hoshi-nori); mollusques et crustacés; mollusques et crustacés pour la consommation humaine; pâté chinois; chichékébab; shortening; palourdes japonaises; crevettes et homards; chrysalides de ver à soie pour la consommation humaine; brème d'Amérique; boeuf cuit au barbecue tranché et assaisonné [bulgogi]; smetana [crème sure]; poisson fumé; aiglefin fumé; maquereau fumé; viande fumée; viandes fumées; saumon fumé; saucisses fumées; trempettes pour grignotines; oeufs d'escargot pour la consommation; fromage à pâte molle; fromage blanc à pâte molle; tortues à carapace molle; soupe; bases de soupe; soupes concentrées; cubes à soupes; préparations à soupes; pâtes pour soupes; soupes; soupes et préparations pour faire des soupes; lait sur; huile de soya à usage alimentaire; lait de soya; crabe mariné dans la sauce soya [ganjang-gejang]; huile de soya pour la cuisine; huile de soya à usage alimentaire; lait de soya; galettes de soya; boissons à base de soya pour utilisation comme succédanés de lait; succédané de beurre à base de soya; succédané de fromage à base de soya; lait de soya; huile de soya; huile de soya pour la cuisine;

amandes épicées; bouillon de boeuf épicé [yukgaejang]; marinades épicées; galettes de poisson et d'igname pilés cuites à la vapeur (hampen); galettes de pâte de poisson cuites à la vapeur ou grillées (kamaboko); fruits compotés; cubes de bouillon; fromage égoutté; fromages blancs à pâte molle égouttés; confiture de fraises; huile de tournesol à usage alimentaire; graines de tournesol; ayu; espadon; tahini [beurre de sésame]; tempeh; protéines végétales texturées; poisson en conserve; fruits en conserve; viande en conserve; olives en conserve; produits de la mer en conserve; tomates en conserve; légumes en conserve; nori grillé; feuilles de nori grillées (Yakinori); tofu; galettes de tofu; yuba; extraits de tomate; jus de tomate pour la cuisine; pâte de tomates; tomates en conserve; purée de tomates; tripes; truite; jus de truffe; galettes de pâte de poisson rôties en forme de tube (chikuwa); thon; tzatziki; fromage non affiné; tartinade à base de légumes; jus de légumes pour la cuisine; pâte de moelle végétale; mousses de légumes; huile végétale pour la cuisine; huiles et graisses végétales à usage alimentaire; purée de légumes; salades de légumes; plats d'accompagnement aux légumes; préparations à soupes aux légumes; légumes dans le vinaigre; saucisses végétariennes; galettes de hamburger végétariennes; cerneaux de noix; arachides enrobées de wasabi; graisse de baleine à usage alimentaire; huile et graisse de baleine à usage alimentaire; baleines; lactosérum; crème fouettée; crème à fouetter; fromage blanc; blanc d'oeuf; saucisses fumées; yakitori; yogourt; yogourts à boire; yogourt; boissons au yogourt; yogourt; boissons au yogourt; yogourt; boissons au yogourt; yogourt; jaune d'oeuf; croustilles de yucca.

Classe 30

(2) Thé d'acanthopanax; additifs pour utilisation comme aromatisants alimentaires; farine de larmes de job à usage alimentaire; sirop d'agave pour utilisation comme édulcorant naturel; pâtes alimentaires; pâte alimentaire; farine tout usage; piment de la Jamaïque; gâteau aux amandes; gâteaux aux amandes; confiseries aux amandes; pâte d'amande; cheveux d'ange; anis; cobbler aux pommes; tarte aux pommes; tartes aux pommes; compote de pommes; tartes aux abricots; succédané de café; succédanés de café et de thé; thé aux abricots asiatiques [maeilcha]; nouilles asiatiques; bagels; baguettes; chocolat de cuisson; levure chimique; bicarbonate de soude; épices à pâtisserie; levure chimique; vinaigre balsamique; beignets aux bananes; pouding aux bananes; baozi [petits pains fourrés]; sauce barbecue; farine d'orge; moulée d'orge; thé d'orge; barres de pâte de haricots gélifiée et sucrée [yokan]; préparations de pâte à frire pour okonomiyaki [crêpes japonaises salées]; préparations de pâte à frire pour okonomiyaki [crêpes japonaises salées]; brioches à la confiture de haricots; farine de haricots; gaufrettes fourrées à la confiture de haricots [monaka]; nouilles à l'amidon de haricots [nouilles harusame, non cuites]; propolis; pâtés au boeuf; vinaigre de bière; chutney de betteraves; aromatisants pour boissons; boissons au café; boissons au thé; bicarbonate de soude pour la cuisine; agents liants pour glaces alimentaires; agents liants pour crème glacée; biscottis; pâte à biscottis; préparations pour biscuits; biscuits secs; biscuits secs et pain; chocolat mi-sucré; thé noir; tartes aux bleuets; bonbons; bonbons en sucre; pain; pain et brioches; pain et pâtisseries; baguettes de pain; petits pains; pain contenant du psyllium; chapelure; pâte à pain; pain aromatisé aux épices; préparations de pâte à pain; pouding au pain; petits pains; gressins; pain au soya; chapelure; gressins; céréales de déjeuner; saumure de cuisine; saumure pour cocktails; brioches; nougatine dure; riz brun; cassonade; pâte à carrés au chocolat; carrés au chocolat; carrés au chocolat contenant de la marijuana; gomme à bulles; farine de sarrasin; farine de sarrasin à usage alimentaire; crêpes de sarrasin; pâtes alimentaires de sarrasin; boulgour; petits pains; burritos; biscuits au beurre; petits pains au babeurre; caramel écossais; bonbons au caramel écossais; grains de caramel écossais; café décaféiné; pâte à gâteau; décorations à gâteau en bonbons; décorations à gâteau en papier de riz comestible; décorations à gâteau en gaufrettes comestibles; décorations à gâteau en massepain; décorations à gâteau en sucre filé; pâte à gâteau; pâtes à gâteau; glaçage à gâteau; glaçages à gâteau;

préparations à gâteaux; préparation en poudre pour gâteaux; nonpareilles pour gâteaux; gâteaux; gâteaux faits de millet nappé de sucre ou de riz soufflé [okoshi]; calzone; calzones; bonbons; friandises; barres de friandises; bonbons décoratifs pour gâteaux; barbe à papa; sucre candi; bonbons à la menthe; bonbons au caramel; bonbons au cacao; pommes enrobées de sucre; spaghettis à la sauce tomate en conserve; cannellonis; câpres; maïs éclaté au caramel; caramels; craquelins au manioc; sucre semoule; sel de céleri; barres de céréales; barres à base de céréales; grignotines à base de céréales; thé chai; camomille; boissons à base de camomille; sauce au fromage; hamburgers au fromage; gâteaux au fromage; tartes aux cerises; gomme à mâcher; gomme à mâcher pour rafraîchir l'haleine; gommes à mâcher; pâtés au poulet; chicorée et mélanges de chicorée pour utilisation comme succédanés de café; huile pimentée pour utilisation comme assaisonnement ou condiment; poudre de chili; sauce chili; assaisonnements au chili; chimichangas; chimichangas; sauce chimichurri; nouilles de riz chinoises; nouilles de riz chinoises [nouilles bifun, non cuites]; dumplings chinois à la vapeur (shumais cuits); dumplings chinois fourrés; dumplings chinois fourrés (gyozas cuits); chocolat; chocolat et chocolats; écorce au chocolat contenant des grains de café moulus; tablettes de chocolat; tablettes de chocolat contenant du cannabis; gâteau au chocolat; gâteaux au chocolat; bonbons au chocolat; biscuits aux brisures de chocolat; grains de chocolat; confiseries au chocolat; confiseries de chocolat; noix enrobées de chocolat; bretzels enrobés de chocolat; petits gâteaux au chocolat; décorations en chocolat pour gâteaux; fondue au chocolat; chocolat pour confiseries et pain; mousses au chocolat; pâtes de chocolat; sauce au chocolat; tartinades au chocolat contenant des noix; nonpareilles au chocolat; nonpareilles au chocolat pour la décoration de gâteaux; sirop au chocolat; sirops au chocolat; bretzels nappés de chocolat; garniture au chocolat; chocolat au raifort japonais; substituts de repas en barre à base de chocolat; tartinades à base de chocolat; noix nappées de chocolat; noix enrobées de chocolat; bretzels enrobés de chocolat; chocolats remplis de liqueur; bretzels garnis de chocolat; chutney; chutneys (condiments); cannelle; cannelle en poudre; thé au cédrat; clous de girofle en poudre; cacao; extraits de cacao pour la consommation humaine; cacao en poudre; tartinades au cacao; cacao granulé pour boissons; boissons à base de cacao; café; café et succédané de café; café et succédanés de café; café et thé; boissons à base de café; boissons au café contenant du lait; essences de café; essences de café pour utilisation comme succédanés de café; extraits de café; extraits de café pour utilisation comme succédanés de café; succédanés de café; boissons à base de café; cornets à crème glacée; morceaux de sucre cristallisé pour la confiserie; fondants à confiserie; gelées de fruits pour la confiserie; pâtes de fruits pour la confiserie; glaces de confiserie; plats cuisinés composés principalement de flocons de pâte avec un bouillon [sujebi]; plats cuisinés composés principalement de rondelles de galette de riz avec un bouillon [tteokguk]; plats cuisinés composés principalement de galettes de riz sauté avec de la pâte de piment fort fermentée [topokki]; riz cuit; mélange de riz cuit avec des légumes et du boeuf [bibimbap]; biscuits; biscuits et craquelins; sel de cuisine; croustilles de maïs; flocons de maïs; farine de maïs; farine de maïs à usage alimentaire; gruau de maïs; semoule de maïs; fécule de maïs; farine de fécule de maïs; fécule de maïs à usage alimentaire; sirop de maïs; grignotines à base de maïs; farine de maïs; semoule de maïs; barbe à papa; couscous; semoule à couscous; craquelins; marmelade de canneberges; brioches à la crème; crème de tartre à usage culinaire; choux à la crème; crêpes; croissants; croûtons; crumpets; orge broyée; avoine broyée; sucre en morceaux; pain aux raisins de corinthe; pâtes de cari; poudre de cari; poudres de cari; crème anglaise; pain danois; pâtisseries danoises; préparations à desserts; mousses-desserts; crèmes-desserts; beignes; pâte; beignes; sauces pour la salade; miettes de pain séché; riz cuit déshydraté; coriandre séchée pour utilisation comme assaisonnement; graines de coriandre séchées pour utilisation comme assaisonnement; pâtes alimentaires déshydratées; gluten de blé séché en morceaux [fu non cuit]; gâteaux secs et sucrés à la farine de riz [rakugan]; préparation en poudre pour crèmes-desserts;

dulce de leche; pâtes à dumpling; thé Earl Grey; décorations à gâteau comestibles; farine alimentaire; gaufres comestibles; glaces alimentaires aux fruits; glaces alimentaires; papier de riz comestible; sel comestible; épices alimentaires; curcuma alimentaire; gaufrettes comestibles; pâte pour empanadas; empanadas; enchiladas; barres énergisantes; crème anglaise; muffins anglais; thé anglais; fajitas; féculé de pomme de terre; pâtes alimentaires farineuses; pâtes alimentaires farineuses pour la consommation humaine; pâte de piment fort fermentée [gochujang]; riz malté pour la fermentation [koji]; chocolat fourré; chocolats fourrés; pâtes alimentaires farcies; pâtes phyllo; pâtés au poisson; sauce au poisson; gaufrettes au flan; crêpes; pain plat; pains plats; vinaigres aromatisés; vinaigre aromatisé; aromatisants pour beurre; aromatisants pour gâteaux; aromatisants pour fromages; aromatisants pour soupes; aromatisants à l'amande; aromatisants à l'amande pour aliments ou boissons; aromatisants au citron; aromatisants au citron pour aliments ou boissons; aromatisants au thé; graines de lin à usage culinaire; graines de lin pour la consommation humaine; farine; farine alimentaire; farine pour la préparation de dumplings au riz glutineux; dumplings à base de farine; fleurs ou feuilles pour utilisation comme succédanés de thé; pain focaccia; aromatisants alimentaires; assaisonnements; préparations à farce pour aliments; boissons frappées; plats lyophilisés dont les pâtes alimentaires sont l'ingrédient principal; plats lyophilisés dont le riz est l'ingrédient principal; plats lyophilisés dont les pâtes alimentaires sont l'ingrédient principal; plats lyophilisés dont le riz est l'ingrédient principal; baguettes de pain; pain doré; pâtes alimentaires fraîches; pizza fraîche; pizzas fraîches; biscuits à pâte frite [karinto]; pâtes torsadées frites; préparations à glaçage; confiseries glacées; pâte à biscuits congelée; desserts glacés; eaux aromatisées congelées; yogourt glacé; gâteaux de yogourt glacé; tartes au yogourt glacé; gâteaux au yogourt glacé; confiseries au yogourt glacé; tartes de yogourt glacé; tartes et gâteaux au yogourt glacé; fructose alimentaire; pain aux fruits; pains aux fruits; gâteaux aux fruits; aromatisants aux fruits; glaces aux fruits; bonbons à la gelée de fruits; pâte de fruits pour aromatiser les aliments; tartes aux fruits; sauce aux fruits; thés aux fruits; confiseries à base de fruits; pain à l'ail; purée d'ail; gâteaux; gimbap [plat de riz coréen]; thé au gingembre; pain d'épices; thé au ginseng; glucose à usage culinaire; glucose alimentaire; gluten alimentaire; pain sans gluten; gâteaux de riz glutineux enrobés de poudre de haricots [injeolmi]; sirop d'amidon de grains cireux [mizu-ame]; gnocchis; sirop doré; biscuits graham; barres musli; barres-collations à base de musli; grignotines à base de musli; café granulé pour boissons; sucre granulé; sauce au jus de viande; crêpes aux oignons verts [pajeon]; thé vert; gruaux pour la consommation humaine; grains de café moulus; halva; préparation pour glacer le jambon; hamburgers; biscuits de mer; aromatisants à base de plantes pour faire des boissons; miel aux herbes; tisanes; tisanes; herbes à usage alimentaire; barres de céréales riches en protéines; grosse semoule de maïs; gruau de maïs; miel; miel et mélasse; miel à usage alimentaire; succédanés de miel; raifort; chocolat chaud; hot-dogs; piment fort en poudre; sauce épicée; orge mondé; avoine mondée; riz décortiqué; glace; blocs de glace; friandises glacées; crème glacée; barres de crème glacée; cornets de crème glacée; gâteaux de crème glacée; préparations pour crème glacée; poudre à crème glacée; sandwichs à la crème glacée; glaçons; glace à rafraîchir; crème glacée; gâteaux à la crème glacée; gâteaux glacés; café glacé; thé glacé; glaces et crème glacée; glaçage; préparations à glaçage; nouilles chinoises instantanées; café instantané; crèmes-desserts instantanées; préparations à beignes instantanées; préparations pour beignes instantanés; nouilles instantanées; préparations à crêpes instantanées; préparations pour crèmes-desserts instantanées; riz instantané; nouilles soba instantanées; thé instantané; nouilles udon instantanées; brioches à la confiture; poudre japonaise d'arrow-root à usage alimentaire [kudzu-ko]; thé vert japonais; épice japonaise en poudre à base de raifort (wasabi en poudre); poivre japonais (poudre de sansho); crêpes japonaises salées [okonomiyaki]; gâteaux éponges japonais [kasuter]; gâteaux à la vapeur japonais (mushi-gashi); thé au jasmin; bonbons haricots; jiaozi [dumplings fourrés]; kasha; ketchup; sauce ketchup; maïs sucré-salé; crêpes au kimchi

[kimchijeon]; kimchijeon [crêpes de légumes fermentés]; bonbons pressés traditionnels coréens en forme de biscuits [dasik]; rouleaux d'algues séchées de style coréen contenant du riz cuit [gimbap]; dumplings de style coréen [mandu]; lasagnes; levain; thé à la lime; graines de lin à usage culinaire; graines de lin pour la consommation humaine; réglisse; suçons; lomper [galettes à base de pommes de terre]; pain hyposodique; plats lyophilisés dont les pâtes alimentaires sont l'ingrédient principal; plats lyophilisés dont le riz est l'ingrédient principal; plats lyophilisés avec les pâtes alimentaires comme ingrédient principal; plats lyophilisés avec le riz comme ingrédient principal; plats lyophilisés avec pour ingrédient principal les pâtes alimentaires; plats lyophilisés avec pour ingrédient principal le riz; plats lyophilisés dont les pâtes alimentaires sont le principal ingrédient; plats lyophilisés dont le riz est le principal ingrédient; macaroni; macarons; flocons de maïs; farine de maïs; semoule de maïs; biscuits au malt; extrait de malt alimentaire; malt pour la consommation humaine; malt utilisé comme aromatisant alimentaire; maltose; maltose alimentaire; sirop d'érable; marinades; guimauve; garniture à la guimauve; guimauves; massepain; succédanés de massepain; mayonnaise; sauces au jus de viande; jus de viande; pâtés à la viande; sauce à la viande; attendrisseurs de viande à usage domestique; meringues; chocolat au lait; ail haché fin; tartes au mincemeat; menthe pour confiseries; menthes pour rafraîchir l'haleine; préparations à gelée de haricots adzuki [mizu-yokan-no-moto]; mélanges de café et de chicorée; mélasse; mélasse alimentaire; sirop de mélasse; gâteaux de lune; musli; préparations à muffins; muffins; orge mondé; pain multicéréales; crêpes de haricots mungo [bindaetteok]; moutarde; farine de moutarde; moutarde en poudre; pain naan; nachos; édulcorants naturels; boissons non alcoolisées à base de chocolat; boissons non alcoolisées à base de café; boissons non alcoolisées à base de thé; sucre cristallisé non conçu pour la confiserie; nonpareilles; plats préparés à base de nouilles; nouilles; nougat; farines de noix; noix de muscade; céréales de son d'avoine; flocons d'avoine; gruau; okonomiyaki [galettes salées japonaises]; biscuits à l'oignon et biscuits au fromage; thé oolong; sucre de palme; crêpes; panettone; pâtes alimentaires; pâtes alimentaires et nouilles; pâtes alimentaires pour soupes; sauce pour pâtes alimentaires; plats d'accompagnement à base de pâtes alimentaires; pâtes à gyoza; pâtisseries; pâte à gâteaux; glaçage de pâtisserie; fonds de pâtisserie pour monaka; confiseries aux arachides; bûches aux pacanes; craquelins au riz en forme de pastille [arare]; pelmeni [dumplings fourrés de viande]; poivre; poivre en poudre; sauce poivrée; menthe poivrée; bonbons à la menthe poivrée; menthe poivrée pour confiseries; poudre de périlla alimentaire; petits-beurre; petits fours; pâte phyllo; piccalilli; gingembre mariné; croûtes à tarte; tartes; pain pita; pizza; sauce à pizza; pizzas; maïs éclaté; papadums; maïs à éclater; pâtés au porc; féculé de pomme de terre; féculé de pomme de terre à usage alimentaire; gâteaux de riz gluant [mochi]; blé concassé; poudres pour glaces alimentaires; cacao en poudre pour boissons; café en poudre pour boissons; sirop de maïs en poudre à usage alimentaire; sucre en poudre; poudres pour faire de la crème glacée; pralines; craquelins aux crevettes; préparations pour raffermir la crème fouettée; cacao et boissons à base de cacao préparés; café et boissons à base de café préparés; raifort préparé; pâtés à la viande préparés; pâtes alimentaires préparées; pizzas préparées; raviolis préparés; herbes du jardin conservées; ail transformé pour utilisation comme assaisonnement; propolis; crèmes-desserts; riz soufflé; quesadillas; quiche; quiches; ramen [plat japonais à base de nouilles]; raviolis; sucre brut; céréales prêtes à manger; bouillie de haricots rouges [patjuk]; relishes; vermicelles; riz; boules de riz [onigiri]; craquelins au riz (senbei); dumplings au riz garnis de confiture de haricots sucrés [ankoro]; farine de riz; pouding au riz; pâte de riz à usage culinaire; plats d'accompagnement à base de riz; farine d'amidon de riz; grignotines à base de riz; risotto; graines de sésame rôties et moulues; cacao torréfié pour boissons; grains de café torréfiés; café torréfié pour boissons; flocons d'avoine et de blé; gelée royale; biscottes; sauge; thé à la sauge; sagou; féculé de sagou à usage alimentaire; sauces à salade; sauces pour salades; sel; sel et poivre; sel pour la conservation des aliments; biscuits salés; biscuits soda; sandwiches; préparations pour sauces; sauces pour viandes

grillées; saucisses en brioche; savarins; biscuits salés et assaisonnés; biscuits salés; sel de mer; eau de mer pour la cuisine; pâte de haricots assaisonnée; sel épicié; assaisonnements; semoule; senbei [craquelins au riz]; glace pilée aux haricots rouges sucrés; glaces pilées aux haricots rouges sucrés; préparations pour sorbets; sorbets; biscuits sablés; rouleaux aux crevettes; sauce sloppy joe; craquelins; nouilles soba; pain au bicarbonate de soude; gâteaux de riz gluant roulés en pâte molle [gyuhi]; bretzels tendres; sopapilla; sopapillas; sorbets; sauce soya; condiment à base de pâte de soya; farine de soya; sauce soya; succédané de crème glacée à base de soya; spaghettis; sauce à spaghettis; épices; épices en poudre; gâteaux éponges; rouleaux de printemps; sauce aux piments rouges sriracha; anis étoilé; amidon alimentaire; sirop de maïs à usage alimentaire; bonbons à base de fécule (ame); petits pains à la vapeur fourrés de viande hachée [niku-manjuh]; riz à la vapeur; avoine époutée; nouilles sautées aux légumes [japchae]; riz sauté; sous-marins; sucre; confiseries au sucre; succédanés de sucre; grains de café enrobés de sucre; caramels durs enrobés de sucre; haricots sucrés (amanatto); bonbons sans sucre; gomme à mâcher sans sucre; gomme sans sucre; bonbons allégés en sucre; gomme à mâcher allégée en sucre; sushis; confiture de haricots enveloppée d'une coquille molle à base de haricots sucrés [nerikiri]; dumplings sucrés (dango); fécule de patate douce pour aliments; gâteaux de riz gluant sucrés [mochi-gashi]; riz collant avec noix et jujubes [yaksik]; gélatine sucrée; friandises à l'huile de sésame; sucreries sous forme de bonbons; taboulé; sel de table; sel de table mélangé à des graines de sésame; croustilles tacos; coquilles à taco; tacos; tire; tapioca; farine de tapioca à usage alimentaire; sauce tartare; tartelettes; thé; extraits de thé; thé à base d'orge entière desséchée (mugi-cha); thé à base de sel de varech (kombucha); succédanés de thé; thé déthéiné sucré au moyen d'édulcorants; agents épaississants pour la cuisine; tiramisu; rôties; farine de céréales grillée; bonbons au caramel anglais; caramels anglais; sauce tomate; croustilles de maïs; tortillas; mélasse; sucre turbiné; curcuma; curcuma alimentaire; nouilles udon; riz artificiel non cuit; nouilles chinoises non cuites; riz enrichi non cuit; nouilles soba japonaises non cuites à base de sarrasin; macaronis non cuits; nouilles somen de blé non cuites; spaghettis non cuits; nouilles udon non cuites; pain sans levain; pain sans levain en morceaux minces; café non torréfié; vanille; aromatisants à la vanille; aromatisants à la vanille à usage culinaire; aromatisants à la vanille pour la cuisine; vareniki [dumplings fourrés]; mayonnaise végétalienne; préparations de légumes pour utilisation comme succédanés de café; préparations végétales pour utilisation comme succédanés de café; vermicelles; vinaigre; pâtes à gaufrettes; gaufres; wasabi; glace à l'eau; farine de blé; farine de blé alimentaire; germe de blé; germe de blé pour la consommation humaine; farine d'amidon de blé; grignotines à base de blé; thé de lotus blanc [baengnyeoncha]; sucre blanc; pain au blé entier; pain de blé entier; riz complet; riz sauvage; vinaigre de vin; croustilles de wonton; sauce Worcestershire; sandwichs roulés; levure; extraits de levure; extraits de levure pour aliments; extraits de levure pour la consommation humaine; levure pour utilisation comme ingrédient alimentaire; levure en poudre.

Classe 31

(3) Revêtements abrasifs pour caisses à litière pour chats; revêtements abrasifs pour bacs à litière pour chats; semences agricoles; algarobille pour la consommation animale; plants d'aloès; litière pour animaux; embryons d'animaux; nourriture pour animaux; nourriture en granules pour animaux; litière à animaux; aliments de premier âge pour animaux; semences de pommier; poissons d'aquarium; nourriture en flocons pour poissons d'aquarium; nourriture en granules pour poissons d'aquarium; plantes d'aquarium; litière de sable aromatisée pour animaux de compagnie; arrangements de fleurs séchées; arrangements de fleurs séchées pour la décoration; arrangements de fruits frais; arrangements de fleurs naturelles; orge; busserole; pollen d'abeille à usage industriel; boissons pour canidés; boissons pour chats; boissons pour chiens; myrtilles; nourriture pour oiseaux; graines pour oiseaux; biscuits pour animaux; cimicaire à grappes;

boutonnères de fleurs naturelles; son; barbotage de son pour la consommation animale; artémias (nourriture pour poissons); artémias pour utilisation comme nourriture pour poissons; bulbes à usage agricole; bulbes à usage horticole; buissons; sous-produits de la transformation de céréales, pour la consommation animale; sous-produits de la transformation de céréales pour la consommation animale; cactus; cactus; gâteaux à base de résidus de soya et de céréales pour la consommation animale; calendula; nourriture pour chats en conserve; nourriture pour chiens en conserve; biscuits pour chats; nourriture pour chats; litière pour chats; litière pour chats et petits animaux; litières pour chats; herbe à chat; cataire; chats; bétail; tourteaux pour le bétail; aliments pour le bétail; nourriture pour le bétail; céleri; cellulose pour utilisation comme litière pour animaux; nourriture pour poulets; racines de chicorée; paille hachée à litière pour animaux; arbres de Noël; noix de coco; farine de noix de coco pour la consommation animale; coques de noix de coco; noix de coco; cocons pour la production d'oeufs; cocons pour la sériciculture; noix de cola; bryone; copra; cormes; bouquets de corsage de fleurs naturelles; semences; sapins de Noël coupés; fleurs coupées; arbres de Noël naturels coupés; os de seiche pour oiseaux; os de seiche pour les oiseaux; os à mâcher digestibles pour chiens; résidus de distillerie pour la consommation animale; biscuits pour chiens; produits à mâcher pour chiens; nourriture pour chiens; chiens; drêche; boutonnères de fleurs séchées; quenouilles séchées pour la décoration; feuilles de maïs séchées pour la décoration; bouquets de corsage de fleurs séchées; arrangements floraux séchés; arrangements de fleurs séchées; couronnes de fleurs séchées; fleurs séchées; fleurs séchées pour la décoration; herbes séchées pour la décoration; plantes séchées pour la décoration; échinacée; gâteries comestibles pour oiseaux; gâteries comestibles pour chats; os à mâcher comestibles pour chiens; produits à mâcher comestibles pour animaux; produits à mâcher comestibles pour chiens; gâteries comestibles pour chiens; gâteries comestibles pour chevaux; gâteries comestibles pour animaux de compagnie; gâteries comestibles pour chats et chiens; gâteries comestibles pour animaux domestiques; oeufs à couver; sureaux; aliments pour le bétail; fenugrec; oeufs fécondés pour l'incubation; oeufs fécondés à couver; nourriture pour poissons; farine de poisson comme nourriture pour animaux; farine de poisson pour l'alimentation des animaux; oeufs de poisson; farine de poisson pour la consommation animale; aromatisants alimentaires pour animaux; graines de lin pour la consommation animale; farine de lin pour la consommation animale; ornements de table floraux; bulbes de fleurs; bulbes et cormes de fleurs; cormes de fleurs; graines de fleurs; plantes à fleurs; fourrage; nourriture pour poissons d'aquarium; nourriture pour poissons rouges; nourriture pour hamsters; aliments pour animaux de compagnie; nourriture pour rongeurs; nourriture pour moutons; fourrage; préparation d'aliments de premier âge pour veaux; baies d'açaï fraîches; haricots adzuki frais; amandes fraîches; mangues; pommes fraîches; pommes fraîches; abricots frais; artichauts frais; asperges fraîches; aubergines fraîches; avocats frais; maïs miniature frais; baechu [chou napa] frais; racines de Platycodon fraîches [doraji]; pousses de bambou fraîches; bananes fraîches; basilic frais; germes de soya frais; haricots frais; betteraves, fraîches; betteraves fraîches; baies fraîches; noix d'arec fraîches; cassis, frais; framboises noires fraîches [bokbunja]; mûres fraîches; cassis frais; oranges sanguines fraîches; bleuets frais; pak-choï frais; bokbunja [framboises noires] frais; mûres de Boysen fraîches; noix du Brésil fraîches; choux de Bruxelles frais; choux de Bruxelles, frais; choux frais; caramboles fraîches; carottes fraîches; noix de cajou fraîches; noix de cajou, fraîches; racines de manioc fraîches; cham-oe [melon oriental] frais; cerises fraîches; tomates cerises fraîches; cerfeuil frais; châtaignes fraîches; pois chiches frais; pois chiches, frais; chicorée fraîche; piments chilis frais; chilis frais; ciboulette fraîche; coriandre fraîche; agrumes frais; clémentines fraîches; chicoutés fraîches; noix de coco fraîches; noix de cola fraîches; coriandre, fraîche; fruits du cornouiller frais [sansuyu], à savoir plantes vivantes; bouquets de corsage de fleurs fraîches; courgettes fraîches; canneberges fraîches; concombres frais; herbes culinaires fraîches; guirlandes de fleurs fraîchement coupées; couronnes de fleurs fraîchement coupées; dattes

fraîches; racines de doraji [Platycodon] fraîches; pitayas fraîches; durians frais; edamames frais; aloès frais comestible; fleurs comestibles fraîches; champignons comestibles frais; champignons comestibles frais; aubergines, fraîches; fougères fraîches [gosari]; figues fraîches; feuilles fraîches odorantes de l'arbre à poivre japonais [sansho]; arrangements de fleurs fraîches; fleurs fraîches; fruits frais; fruits et légumes frais; pois chiches (frais); herbes fraîches du jardin; ail frais; gingembre frais; noix de ginkgo fraîches; baies du lyciet fraîches; groseilles fraîches; tomates raisins fraîches; pamplemousses, frais; pamplemousses frais; raisins frais; haricots verts frais; goyaves fraîches; noisettes fraîches; herbes fraîches; racines de raifort fraîches; jaques frais; raifort japonais comestible frais [wasabi]; kakis japonais frais; jicama frais; chou frisé frais; kiwis frais; chou-rave frais; kumquats frais; poireaux frais; légumineuses fraîches; citrons frais; lentilles fraîches; laitue fraîche; litchis, frais; litchis frais; limes fraîches; litchis (frais); mûres de Logan fraîches; loquats frais; letchis frais; letchis, frais; mandarines fraîches; mangues fraîches; mangues, fraîches; mangoustans frais; racines de manioc, fraîches; matsutakes frais; melons frais; micropousses fraîches; menthe fraîche; mûres blanches fraîches; champignons frais; chou napa frais [baechu]; noni frais; noix fraîches; avoine brute; oignons frais; oranges fraîches; organ frais; melon oriental frais [cham-oe]; papayes fraîches; persil frais; fruits de la passion frais; pêches fraîches; arachides fraîches; poires fraîches; pois frais; pacanes fraîches; piments frais; feuilles de périlla fraîches (shiso); pignons frais; ananas frais; pistaches fraîches; pistaches, fraîches; plantains frais; tomates prunes fraîches; prunes fraîches; grenades fraîches; pommes de terre fraîches; légumineuses fraîches; citrouilles fraîches; coings frais; ramboutans frais; framboises fraîches; groseilles rouges fraîches; haricots rouges frais; groseilles rouges à grappes fraîches; rhubarbe fraîche; romarin frais; sauge fraîche; satsumas fraîches; oignons verts frais; échalotes fraîches; champignons shiitake frais; épinards frais; ciboule fraîche; courges fraîches; fraises fraîches; haricots à filet frais; betteraves sucrières fraîches; patates douces fraîches; tangerines fraîches; thym frais; tomates fraîches; truffes fraîches; moelle végétale fraîche; légumes frais; noix de noyer fraîches; wasabi frais [raifort comestible japonais]; châtaignes d'eau fraîches; melon d'eau frais; blé frais; herbe de blé fraîche; raisins de cuve frais; ignames fraîches; courgettes fraîches; graines de fruits; fruits et légumes, y compris pommes, poires et carottes; guirlandes faites de fleurs naturelles; paniers-cadeaux contenant des fruits frais; paniers-cadeaux de fruits frais; poissons rouges; aliments pour poissons rouges; céréales pour la consommation animale; graines à planter; graines de gazon; semences de gazon; gazon en plaques; papier-gravier pour cages à oiseaux; papier-gravier pour cages d'oiseau; gruaux pour la volaille; aliments pour hamsters; hamsters; foin; foin pour paniers de Pâques; noisettes; herbes pour sachets; cônes de houblon; houblon; aliments pour chevaux; chevaux; semences horticoles; hysope; baies de genévrier; noix de kola; tourbe; citrons; chaux pour fourrage; graines de lin pour la consommation animale; farine de lin pour la consommation animale; litière pour animaux; litière pour animaux domestiques; litière pour petits animaux; tourbe pour litière; ormeaux vivants; anchois vivants; coraux vivants pour aquariums; arches [mollusques] vivantes; arches vivantes; appâts (vivants); appâts vivants pour la pêche; appâts vivants; moules bleues vivantes; papillons vivants; calmars vivants; plants de cannabis vivants; carpes vivantes; arbres de Noël naturels; palourdes vivantes; morues (vivantes); morues vivantes; coraux vivants; crabes vivants; langoustes vivantes; écrevisses vivantes; carassins vivants; arbres de Noël naturels coupés; seiches vivantes; insectes comestibles vivants; anguilles vivantes; fougères vivantes; poissons d'aquarium vivants; appâts de pêche vivants; arrangements de fleurs naturelles; fleurs naturelles; gibier vivant; gosari [fougères] vivant; oeufs d'incubation vivants; plants de chanvre vivants; harengs vivants; insectes vivants; animaux de laboratoire vivants; langoustines vivantes; homards vivants; plants de marijuana vivants; moules vivantes; pieuvres vivantes; huîtres vivantes; perches vivantes; plies vivantes; plantes vivantes; plantes vivantes pour aquariums; volaille vivante; crevettes (vivantes); vivaneaux rouges vivants; vivaneaux rouges (vivants); saumons vivants; sardines vivantes; bars communs

vivants; bars communs (vivants); dorades vivantes; dorades (vivantes); concombres de mer vivants; oursins vivants; concombres de mer (vivants); mollusques et crustacés vivants; palourdes japonaises vivantes; crevettes, vivantes; crevettes vivantes; crevettes et homards vivants; arbustes naturels; brèmes d'Amérique vivantes; brèmes d'Amérique (vivantes); tortues à carapace molle vivantes; langoustes vivantes; calmars vivants; ayus vivants; espadons vivants; arbres vivants taillés; arbres vivants; truites vivantes; truites (vivantes); thons vivants; thons (vivants); baleines vivantes; aliments pour le bétail; plantes à fruits vivantes; plantes vivantes; caroubes; chanvre en vrac pour utilisation comme litière pour animaux; litchis; maïs; tourteaux de maïs pour le bétail; malt pour le brassage; malt pour le brassage et la distillation; malt pour la distillation; pâtée pour l'embouche du bétail; succédanés de lait pour animaux; sels minéraux pour le bétail; nourriture mélangée pour animaux; paillis; arrangements de fleurs naturelles; guirlandes de fleurs naturelles; couronnes de fleurs naturelles; plantes à fleurs naturelles; fleurs naturelles; plantes naturelles; plantes et fleurs naturelles; riz naturel pour fourrage; gazon naturel; bois d'oeuvre non écorcé; avoine; tourteaux; fruits frais biologiques; fruits et légumes frais biologiques; herbes fraîches biologiques; légumes frais biologiques; appâts de pêche lyophilisés emballés; frondes de palmier; palmiers; feuilles de palmier partiellement transformées; tourteaux d'arachide pour animaux; farine d'arachide pour animaux; mousse de tourbe; plants de poivrons; boissons pour animaux de compagnie; nourriture pour animaux de compagnie; gâteries pour animaux de compagnie sous forme de bâtonnets à mâcher; nourriture pour porcs; porcs; cônes de pin; bulbes de plantes; bulbes de plantes à usage agricole; bulbes de plantes à usage horticole; bonsaïs en pot; arbres nains en pot; herbes fraîches en pot; nourriture pour la volaille; volaille pour l'élevage; préparations pour la volaille pondeuse; protéines pour la consommation animale; biscuits pour chiots; nourriture pour chiots; coings; tourteaux de colza pour le bétail; farine de colza pour la consommation animale; écorce brute; écorces brutes; fèves de cacao brutes; graines brutes; caroubes crues; bagasses de canne à sucre à l'état brut; bois d'oeuvre brut; produits persistants de céréales pour la consommation animale; son de riz pour la consommation animale; farine de riz pour fourrage; porte-greffes pour le greffage d'arbres fruitiers; rosiers; roses; liège brut; seigle; grains de seigle; sel pour le bétail; blocs à lécher; sansho [arbres à poivre japonais]; arbrisseaux; sassafras; greffons pour le greffage d'arbres fruitiers; algues pour la consommation humaine; semis; semences à usage agricole; semences de fleurs; semences de fruits; semences de fruits et de légumes; semences pour la culture de pommiers; semences pour la culture de fleurs; semences pour la culture de fruits; semences pour la culture de fruits et de légumes; semences pour la culture d'herbes; semences pour la culture de plantes; semences pour la culture d'arbres urushi; semences pour la culture de légumes; semences à usage horticole; graines à planter; graines pour l'ensemencement; semences de légumes; graines de laque orientale; sésame; moutons; arbustes; oeufs de ver à soie; vers à soie; litière à petits animaux; gazon de placage; sorgho; graines d'ensemencement; soya; farine de soya pour l'alimentation des animaux; farine de soya pour la consommation animale; gâteaux à la sauce soya pour la consommation animale; soya; frai à usage agricole; spiruline pour la consommation humaine ou animale; spores et frai à usage agricole; spores pour l'agriculture; pâte d'amidon pour l'alimentation des animaux; pâte d'amidon pour la consommation animale; aliments de premier âge pour veaux; paille à litière pour animaux; litière à base de paille; litière à base de paille pour petits animaux; paillis; fourrage fortifiant pour animaux; canne à sucre; cannes à sucre; maïs sucré, non transformé; nourriture synthétique pour animaux; troncs d'arbre; bois en grume; épis de maïs sucré non décortiqué; agar non transformé pour la consommation humaine [algues tengusa]; algues non transformées pour la consommation animale; algues non transformées pour la consommation humaine; algues aosa non transformées [laitue de mer]; algues brunes non transformées pour la consommation humaine [algues hijiki]; céréales non transformées; graines de chia non transformées; graines de lin comestibles non transformées; graines de lin non transformées comestibles; sésame comestible

non transformé; céréales (non transformées); graines non transformées; céréales non transformées pour la consommation; houblon non transformé; varech non transformé [algues kombu]; champignons non transformés; avoine non transformée; graines oléagineuses non transformées; millet commun non transformé; quinoa non transformé; fruits crus non transformés; légumes crus non transformés; riz non transformé; laitue de mer non transformée pour la consommation humaine [algues aosa]; semences non transformées à usage agricole; betteraves sucrières non transformées; maïs sucré non transformé; teff non transformée; algues tengusa non transformées; bois d'oeuvre non traité; algues wakame non transformées; semences d'arbre urushi; semences potagères; blé; son de blé; germe de blé pour la consommation animale; semences de blé; bryone dioïque; copeaux de bois pour la fabrication de pâte de bois; copeaux de bois pour utilisation comme revêtements de sol; copeaux de bois pour litières pour animaux; copeaux de bois (litière pour animaux); copeaux de bois pour utilisation comme litière pour animaux; couronnes faites de fleurs séchées; couronnes de plantes séchées pour la décoration; couronnes de fleurs naturelles; levure pour la consommation animale; levure pour fourrage; levure pour animaux; jeunes graines de soya fraîches en cosse [edamame].

Classe 32

(4) Jus de fruits gazeux; eaux minérales gazeuses; eau gazeuse; apéritifs sans alcool; vin sans alcool; bières sans alcool; bière à teneur réduite en alcool; ale; ale et porter; ales; boissons au jus d'aloès; boissons de jus d'aloès; jus d'aloès; boissons au jus avec antioxydants; jus de pomme; boissons au jus de pomme; boissons de jus de pomme; bière; bière, ale et lager; bière, ale et porter; bière, ale, lager, stout et porter; bière, ale, lager, stout, porter, panaché; moût de bière; boissons gazeuses alcoolisées à base de bière; boissons à base de bière; cocktails à base de bière; bières; jus de betteraves; jus de betteraves; boissons composées d'un mélange de jus de fruits et de légumes; amer au citron; bière noire; bières noires; cordial au cassis; jus de cassis; cordial au jus de cassis; eau potable embouteillée; eau embouteillée; jus de fruits enrichis de calcium; eau minérale gazéifiée; eaux minérales gazéifiées; boissons gazéifiées; eau gazeuse; eaux gazeuses; jus de carotte; eau de coco; boissons d'eau de coco; boissons à base de noix de coco; boissons gazeuses aromatisées au café; ale aromatisée au café; bière aromatisée au café; boissons gazeuses aromatisées au café; cola; boissons à base de cola; boissons à base de cola; jus de fruits concentrés; jus de fruits concentrés; concentrés pour faire des boissons aux fruits; concentrés pour faire des boissons aux fruits; concentrés pour faire des jus de fruits; concentrés pour la préparation de boissons gazeuses; jus de canneberge; boissons au jus de canneberge; boissons de jus de canneberge; soda mousse; bière désalcoolisée; bière désalcoolisée; bières désalcoolisées; vins désalcoolisés; eau potable distillée; eau potable; eau potable enrichie de vitamines; soda au gingembre sec; eau gazeuse; boissons énergisantes; essences pour faire de l'eau minérale aromatisée; essences pour faire des boissons gazeuses; essences pour la préparation d'eaux minérales; extraits de houblon pour faire de la bière; extraits de moût non fermenté; eau plate; bières aromatisées; eau minérale aromatisée; eaux minérales aromatisées; eaux aromatisées; boissons gazeuses glacées; boissons gazéifiées glacées; boissons aux fruits congelées; boissons aux fruits congelées; boissons à base de fruits congelées; boissons à base de fruits congelées; boissons aux fruits; boissons aux fruits et jus de fruits; boissons aux fruits et jus de fruits; concentrés et purées de fruits pour faire des boissons; boissons aux fruits et jus de fruits; boissons aux fruits et jus de fruits; boissons gazeuses aromatisées aux fruits; boissons aromatisées aux fruits; boissons gazeuses aromatisées aux fruits; jus de fruits; préparations pour jus de fruits; concentrés de jus de fruits; jus de fruits; nectars de fruits; boissons fouettées aux fruits; concentrés de jus de fruits; boissons à base de fruits; boissons à base de fruits; boissons gazeuses à base de fruits aromatisées au thé; boissons gazeuses à base de fruits aromatisées au thé; boissons aromatisées aux fruits; boissons aromatisées aux fruits; boissons aromatisées aux

fruits; boissons gazéifiées aromatisées aux fruits; boissons gazéifiées aromatisées aux fruits; boissons aromatisées aux fruits; boissons gazeuses aromatisées aux fruits; soda au gingembre; bière au gingembre; eau de glacier; jus de raisin; boissons au jus de raisin; jus de pamplemousse; boissons au guarana; jus de goyave; extraits de houblon pour faire de la bière; extraits de houblon pour la production de bière; préparation en poudre pour thé glacé; boissons aux fruits glacées; boissons aux fruits glacées; imitation de bière; boissons isotoniques; boissons isotoniques; lager; lagers; jus de citron; jus de citron pour la préparation de boissons; concentré de jus de citron; limonade; limonades; bière légère; cordial à la lime; cordial au jus de lime; jus de lime pour la préparation de boissons; eau lithinée; boissons gazeuses hypocaloriques; bière à faible teneur en alcool; bière de malt; extraits de malt pour faire de la bière; extraits de malt pour faire des liqueurs; sirop de malt pour boissons; sirops de malt pour boissons; moût de malt; jus de mangue; substituts de repas en boisson; eaux minérales et gazeuses; eaux minérales et gazeuses; eau enrichie de minéraux; eau minérale; jus de fruits mélangés; jus de fruits mélangés; mélanges pour faire des boissons au sorbet; mélanges pour faire des boissons au sorbet; moût; apéritifs non alcoolisés; bière non alcoolisée; boissons non alcoolisées aromatisées à la bière; boissons non alcoolisées à saveur de bière; boissons non alcoolisées aromatisées à la bière; boissons non alcoolisées contenant des jus de fruits; boissons non alcoolisées contenant des jus de légumes; boissons non alcoolisées aromatisées au café; boissons non alcoolisées aromatisées au thé; boissons non alcoolisées aromatisées au café; boissons non alcoolisées aromatisées au thé; boissons non alcoolisées à saveur de thé; boissons gazeuses non alcoolisées; boissons gazeuses non alcoolisées; cidre non alcoolisé; punch non alcoolisé à la cannelle et aux kakis séchés [sujeonggwa]; préparations pour cocktails non alcoolisés; cocktails non alcoolisés; cordiaux non alcoolisés; cocktails de fruits non alcoolisés; boissons aux fruits non alcoolisées; extraits de fruits non alcoolisés; extraits de fruits non alcoolisés pour la préparation de boissons; boissons non alcoolisées au jus de fruits; boissons non alcoolisées à base de jus de fruits; nectars de fruits non alcoolisés; punch aux fruits non alcoolisé; boissons au jus de raisin non alcoolisées; boissons non alcoolisées à base de miel; boissons à base de miel non alcoolisées; kwas non alcoolisé; punch non alcoolisé; punch de riz non alcoolisé [sikhye]; boissons gazeuses au jus de fruits non alcoolisées; boissons gazeuses au jus de fruits non alcoolisées; boissons au jus de légumes non alcoolisées; boissons au jus de légumes non alcoolisées; vin non alcoolisé; boissons au soya sans produits laitiers; jus d'orange; boissons au jus d'orange; boissons au jus d'orange; orangeade; orgeat; bière blonde; bières blondes; jus de papaye; jus de fruit de la passion; jus de pêche; pilsner; jus d'ananas; boissons au jus d'ananas; boissons à base de jus d'ananas; jus de grenade; porter; poudre pour la préparation de jus de fruits; poudre pour la préparation de boissons gazeuses; poudres pour boissons effervescentes; poudres pour la préparation de boissons à l'eau de coco; poudres pour la préparation de boissons à l'eau de coco; poudres pour la préparation de boissons à base de fruits; poudres pour la préparation de boissons à base de fruits; poudres pour la préparation de boissons gazeuses; préparations pour faire de l'eau gazeuse; préparations pour faire de la bière; préparations pour faire de l'eau minérale; boissons pour sportifs enrichies de protéines; boissons pour sportifs enrichies de protéines; soda tonique; ramune [boissons gazeuses japonaises]; ramune [boisson gazeuse japonaise]; bière à faible teneur en alcool; racinette; eau de Seltz; panaché; boissons au sorbet; sikhye [punch de riz non alcoolisé]; boissons au jus de prunes fumées; boissons au jus de prunes fumées; boissons fouettées; soda; sodas; soda; concentrés de boisson gazeuse; boissons gazeuses; boissons gazeuses aromatisées au thé; eau minérale pétillante; eau pétillante; boissons pour sportifs; boissons pour sportifs contenant des électrolytes; eau de source; eau plate; stout; sujeonggwa [punch non alcoolisé à la cannelle et aux kakis séchés]; cidre doux; sirops pour boissons; sirops pour limonades; sirops pour faire des boissons; sirops pour faire des eaux minérales aromatisées; sirops pour faire des eaux minérales aromatisées; sirops pour faire des boissons aromatisées aux fruits; sirops pour

faire des boissons gazeuses aromatisées aux fruits; sirops pour faire des boissons aromatisées aux fruits; sirops pour faire de la limonade; sirops pour faire des boissons non alcoolisées; sirops pour faire des boissons non alcoolisées; sirops pour faire des boissons gazeuses; sirops pour faire des boissons à base de lactosérum; sirops pour la préparation de jus de fruits; sirops pour la préparation de boissons gazeuses; sirops pour la préparation de boissons gazeuses; eaux de table; bière de malt grillé; jus de tomate; boissons au jus de tomate; soda tonique; moût de raisin non fermenté; moût conservé non fermenté; boissons au jus de légumes; jus de légumes; boissons fouettées aux légumes; boissons à base de légumes; boissons à base de légumes; eau enrichie de vitamines; jus de fruits enrichis de vitamines; bière de blé; bières de blé; moût de vinification.

Numéro de la demande 1,946,836

Date de production 2019-02-19

Langue de la demande Anglais

DÉTAILS DU REQUÉRANT ET DE L'AGENT

Requérant

GP CLUB CO., LTD
1222-12F Changgang Bd, 86, Mapo-daero
Mapo-gu
REPUBLIC OF KOREA

Agent

DJB
500 Boulevard Gouin E, Suite 302, Montréal,
QUEBEC, H3L3R9

DÉTAILS DE LA MARQUE DE COMMERCE

GANGBLY

Type de la marque de commerce

Mot

Produits

Classe 03

Cosmétiques; produits cosmétiques pour les soins de la peau; crèmes cosmétiques; lotions à usage cosmétique; masques de beauté, savon, nommément savon de bain, savons cosmétiques; cosmétiques de soins du corps et de beauté; lotions capillaires, nettoyants, nommément nettoyants pour le visage ainsi que produits gommants, nommément produits gommants chimiques pour la peau.

Numéro de la demande 1,947,414**Date de production** 2019-02-21**Langue de la demande** Anglais

DÉTAILS DU REQUÉRANT ET DE L'AGENT

Requérant

Michael Hill Franchise Pty Ltd
7 Smallwood Place
Murarrie QLD 4172
AUSTRALIA

Agent

GOWLING WLG (CANADA) LLP
SUITE 1600, 1 FIRST CANADIAN PLACE, 100
KING STREET WEST, TORONTO, ONTARIO,
M5X1G5

DÉTAILS DE LA MARQUE DE COMMERCE

PRELUDE

Type de la marque de commerce

Mot

Produits**Classe 14**

Bijoux, nommément bagues, colliers, pendentifs, boucles d'oreilles, breloques, chaînes, bracelets, broches et bracelets-joncs, perles de fantaisie pour la confection de bijoux, bijoux faits sur mesure, pierres précieuses, nommément diamants, opales, perles et pierres colorées, bijoux en métaux précieux et en leurs alliages, nommément bijoux en or, en argent et en platine, bijoux en métaux précieux ou plaqués, horlogerie et instruments chronométriques, nommément montres et horloges, montres-réveils, montres de plongée, montres électriques, montres électroniques, montres-bijoux, montres mécaniques à remontage automatique, montres mécaniques à remontage manuel, montres-bracelets, montres-pendentifs, montres de poche, montres de sport, montres en or, montres en métaux précieux, bracelets de montre, montres et bracelets combinés, bracelets de montre ajustables en métal, montres mémoire, sangles pour montres et bracelets pour montres, nommément bracelets de montre en cuir, bracelets de montre en métal et bracelets de montre autres qu'en cuir, ainsi que cadrans de montre, nommément cadrans pour montres et aiguilles de montres, bijoux contenant du cristal ou du verre, coffrets et boîtes à bijoux en métaux précieux, coffrets et boîtes à bijoux, pièces pour chacun des produits susmentionnés.

Services**Classe 35**

Vente au détail et en gros de bijoux, de métal précieux et de leurs alliages, de bijoux faits ou plaqués de métaux précieux, de pierres précieuses et semi-précieuses, de coffrets à bijoux, d'écrins à bijoux, de parfums, de bouteilles de parfum, de breloques, de bracelets, de colliers, de chaînes, de bagues, de colifichets, de bijoux en écaïlle, en ambre et en nacre, d'horlogerie et d'instruments chronométriques nommément de montres et d'horloges, ainsi que de pièces et d'accessoires pour chacun des produits susmentionnés, services de renseignements commerciaux dans le domaine des bijoux, organisation, administration, gestion et supervision de programmes de fidélisation de la clientèle, promotion de la vente de produits et de services grâce à un programme de fidélisation de la clientèle, gestion de bases de données, services de facturation, services d'information, de conseil et de consultation concernant les services susmentionnés et offre de tous les services susmentionnés par voie électronique, nommément par Internet.

Revendications

Date de priorité de production: 18 février 2019, Pays ou Bureau: AUSTRALIE, demande no: 1990108 en liaison avec le même genre de produits et en liaison avec le même genre de services

Numéro de la demande 1,947,465

Date de production 2019-02-21

Langue de la demande Anglais

DÉTAILS DU REQUÉRANT ET DE L'AGENT

Requérant

CPK Management Company
12181 Bluff Creek Drive, 5th Floor
Playa Vista, CA 90094
UNITED STATES OF AMERICA

Agent

OSLER, HOSKIN & HARCOURT LLP
SUITE 1900, 340 ALBERT STREET,
OTTAWA, ONTARIO, K1R7Y6

DÉTAILS DE LA MARQUE DE COMMERCE

CALIFORNIA PIZZA KITCHEN

Type de la marque de commerce

Mot

Produits

Classe 29

(1) Viande; mollusques et crustacés non vivants; volaille; calmars non vivants; légumes transformés, nommément légumes mélangés, purée de légumes, préparation à soupes aux légumes; salades de légumes; salades de viande, de volaille, de poulet et de crevettes; roulés de laitue précoupés au poulet et aux crevettes; soupes; houmos; trempettes; sauce aux tomates transformée à la « checca »; guacamole; salade de chou; lait à consommer sur place et à emporter.

Classe 30

(2) Pizza; pâtes alimentaires; pain pita; pain-pizza; pain; pain foccacia; sandwichs; desserts, nommément gâteaux, tartes, pâtisseries; croquant aux pommes; tiramisu; brownies; sauces à salade; sauces à trempette, nommément sauces à trempette à base de produits laitiers, sauces à trempette à base de viande, sauces à trempette à base de fruits, sauces à trempette à base de légumes; dumplings; rouleaux de printemps dans des tortillas; rouleaux aux crevettes; croustilles de maïs; crème glacée; coupes de crème glacée; café; espresso; cappuccino; cappuccino glacé; café moka; café au lait; café latté; chocolat chaud; thé; thé glacé à consommer sur place et à emporter; pizza congelée.

(3) Pizza congelée.

Services

Classe 43

(1) Services de restaurant.

(2) Services de restaurant avec salle à manger; services de plats à emporter; services de boissons, nommément préparation et service de boissons; services de traiteur; restaurants offrant des services de livraison à domicile et au bureau.

Numéro de la demande 1,947,466

Date de production 2019-02-21

Langue de la demande Anglais

DÉTAILS DU REQUÉRANT ET DE L'AGENT

Requérant

CPK Management Company
12181 Bluff Creek Drive, 5th Floor
Playa Vista, CA 90094
UNITED STATES OF AMERICA

Agent

OSLER, HOSKIN & HARCOURT LLP
SUITE 1900, 340 ALBERT STREET,
OTTAWA, ONTARIO, K1R7Y6

DÉTAILS DE LA MARQUE DE COMMERCE

Type de la marque de commerce

Dessin

Représentation visuelle



Revendication de couleur

La couleur est revendiquée comme caractéristique de la marque de commerce. Le palmier est noir sur un arrière-plan jaune en forme de losange. Les mots CALIFORNIA PIZZA KITCHEN sont noirs.

Produits

Classe 29

(1) Viande; mollusques et crustacés non vivants; volaille; calmars non vivants; légumes transformés, nommément légumes mélangés, purée de légumes, préparation à soupes aux légumes; salades de légumes; salades de viande, de volaille, de poulet et de crevettes; roulés de laitue précoupés au poulet et aux crevettes; soupes; houmos; trempettes; sauce aux tomates transformée à la « checca »; guacamole; salade de chou; lait à consommer sur place et à emporter.

Classe 30

(2) Pizza; pâtes alimentaires; pain pita; pain-pizza; pain; pain foccacia; sandwichs; desserts, nommément gâteaux, tartes, pâtisseries; croquant aux pommes; tiramisu; brownies; sauces à salade; sauces à trempette, nommément sauces à trempette à base de produits laitiers, sauces à trempette à base de viande, sauces à trempette à base de fruits, sauces à trempette à base de légumes; dumplings; rouleaux de printemps dans des tortillas; rouleaux aux crevettes; croustilles de maïs; crème glacée; coupes de crème glacée; café; espresso; cappuccino; cappuccino glacé; café moka; café au lait; café latté; chocolat chaud; thé; thé glacé à consommer sur place et à emporter; pizza congelée.

Services

Classe 43

Services de restaurant avec salle à manger; services de plats à emporter; services de boissons, nommément préparation et service de boissons; services de traiteur; restaurants offrant des services de livraison à domicile et au bureau.

Numéro de la demande 1,947,752

Date de production 2019-02-22

Langue de la demande Anglais

DÉTAILS DU REQUÉRANT ET DE L'AGENT

Requérant

MAGIC BOX INT. TOYS, S.L.U
Pl. Xavier Cugat 2, Edifici D, Pl. 2 A
08174 - SANT CUGAT DEL VALLÈS
(Barcelona)
SPAIN

Agent

ROBIC
630, boul. René-Lévesque Ouest, 20e étage,
Montréal, QUEBEC, H3B1S6

DÉTAILS DE LA MARQUE DE COMMERCE

SUPERZINGS RIVALS OF KABOOM

Type de la marque de commerce

Mot

Produits

Classe 28

Jeux, nommément figurines jouets; jeux de plateau; plateaux pour jeux de cartes à collectionner; appareils de jeux vidéo; jouets, nommément jouets multiactivités pour enfants; articles de jeu pour enfants, nommément jouets pour nourrissons; jouets d'action mécaniques; jouets en peluche; poupées.

Numéro de la demande 1,947,775

Date de production 2019-02-22

Langue de la demande Anglais

DÉTAILS DU REQUÉRANT ET DE L'AGENT

Requérant

Kaloom Inc.
355 Peel Street
Suite 403
Montreal
QUEBEC
H3C2G9

Agent

BERESKIN & PARR LLP/S.E.N.C.R.L., S.R.L.
SCOTIA PLAZA, 40 KING STREET WEST,
40th FLOOR, TORONTO, ONTARIO, M5H3Y2

DÉTAILS DE LA MARQUE DE COMMERCE

CLOUD EDGE FABRIC

Type de la marque de commerce

Mot

Produits

Classe 09

Logiciels pour utilisation dans le domaine des centres de données, notamment logiciels pour la gestion et l'exploitation d'un réseau informatique.

Services

Classe 42

Consultation en logiciels; installation, maintenance et mise à jour de logiciels.

Numéro de la demande 1,948,090

Date de production 2019-02-25

Langue de la demande Anglais

DÉTAILS DU REQUÉRANT ET DE L'AGENT

Requérant

Henkel Corporation
One Henkel Way
Rocky Hill, CT 06067
UNITED STATES OF AMERICA

Agent

NORTON ROSE FULBRIGHT CANADA LLP/S.
E.N.C.R.L.,S.R.L.
1, Place Ville Marie, Suite 2500, Montreal,
QUEBEC, H3B1R1

DÉTAILS DE LA MARQUE DE COMMERCE

FLEX INSTA HOLD

Type de la marque de commerce

Mot

Produits

Classe 03

Produits coiffants.

Numéro de la demande 1,948,091

Date de production 2019-02-25

Langue de la demande Anglais

DÉTAILS DU REQUÉRANT ET DE L'AGENT

Requérant

Henkel Corporation

One Henkel Way

Rocky Hill, CT 06067

UNITED STATES OF AMERICA

Agent

NORTON ROSE FULBRIGHT CANADA LLP/S.

E.N.C.R.L.,S.R.L.

1, Place Ville Marie, Suite 2500, Montreal,

QUEBEC, H3B1R1

DÉTAILS DE LA MARQUE DE COMMERCE

HIGH INSTA HOLD

Type de la marque de commerce

Mot

Produits

Classe 03

Produits coiffants.

Numéro de la demande 1,948,194
Langue de la demande Anglais

Date de production 2019-02-26

DÉTAILS DU REQUÉRANT

Requérant

Michael Krokis
8322 99th ave
Fort Saskatchewan
ALBERTA
T8L3C5

DÉTAILS DE LA MARQUE DE COMMERCE

Type de la marque de commerce
Dessin

Représentation visuelle



kannasafe

secure your stash

Produits

Classe 16

(1) Dépliants publicitaires; boîtes d'emballage pliantes en carton.

Classe 18

(2) Sacs de transport tout usage; sacs en cuir; sacs en cuir et en similicuir; étuis en cuir.

Classe 20

(3) Boîtes en bois et en plastique; boîtes en bois.

Classe 21

(4) Bocaux en verre; bocaux.

Classe 25

(5) Articles vestimentaires de sport.

Classe 34

(6) Moulins à cannabis; boîtes à cigares; boîtes à cigarettes; moulins à marijuana; pots à tabac.

Numéro de la demande 1,948,291

Date de production 2019-02-26

Langue de la demande Anglais

DÉTAILS DU REQUÉRANT ET DE L'AGENT

Requérant

Eli Lilly and Company
Lilly Corporate Center
Indianapolis, IN 46285
UNITED STATES OF AMERICA

Agent

BORDEN LADNER GERVAIS LLP
World Exchange Plaza, 100 Queen Street,
Suite 1300, Ottawa, ONTARIO, K1P1J9

DÉTAILS DE LA MARQUE DE COMMERCE

TEMPO SMART BUTTON

Type de la marque de commerce

Caractères standard

Produits

Classe 10

Modules sans fil de détection du dosage qui peuvent être fixés à des stylos à insuline pour la transmission d'information sur l'administration d'insuline, le minutage, d'information sur le glucose et la glycémie.

Revendications

Date de priorité de production: 11 décembre 2018, Pays ou Bureau: ÉTATS-UNIS D'AMÉRIQUE, demande no: 88224775 en liaison avec le même genre de produits

Numéro de la demande 1,948,347

Date de production 2019-02-26

Langue de la demande Anglais

DÉTAILS DU REQUÉRANT ET DE L'AGENT

Requérant

Refractory Intellectual Property GmbH & Co.
KG
Wienerbergstrasse 11
1100 Wien
AUSTRIA

Agent

KIRBY EADES GALE BAKER
100 Murray Street, Suite 500, Ottawa,
ONTARIO, K1N0A1

DÉTAILS DE LA MARQUE DE COMMERCE

JEBCO

Type de la marque de commerce

Mot

Produits

Classe 17

(1) Joints, nommément joints dynamiques; joints, nommément composés d'étanchéité pour maçonnerie; produits de remplissage, nommément produits de remplissage pour joints de dilatation; matériaux de calfeutrage, nommément produits de calfeutrage; matériaux isolants, nommément isolants en fibres d'émail vitrifié et isolants thermiques; matériaux isolants réfractaires.

Classe 19

(2) Matériaux de construction autres qu'en métal, nommément briques de céramique, carreaux de céramique, plaques de céramique, matériaux en céramique, dalles de céramique, âmes de céramique, panneaux de céramique, poteaux de céramique, blocs de céramique, tubes de céramique, tiges de céramique, fibres de céramique et feuilles de céramique; matériaux de construction réfractaires autres qu'en métal, nommément briques de céramique, formes en céramique, carreaux de céramique, plaques de céramique, matériaux en céramique, dalles de céramique, âmes de céramique, panneaux de céramique, poteaux de céramique, blocs de céramique, tubes de céramique, tiges de céramique, fibres de céramique, feuilles de céramique, bouchons en céramique, briques de céramique, tuyaux en céramique, buses en céramique, blocs de puits en céramique, plaques de céramique, tuyères en céramique, bouchons de purge de gaz en céramique, chenaux de coulée en céramique, lances en céramique et canaux de coulée en céramique, tous les produits susmentionnés étant réfractaires et autres qu'en métal; pâtes céramiques réfractaires, nommément composés de coulée réfractaires autres qu'en métal et béton réfractaire; pâtes céramiques réfractaires, nommément composés de coulée, de projection, de réparation et de damage en dolomite réfractaire, autres qu'en métal; pièces réfractaires en céramique, nommément blocs réfractaires en céramique, autres qu'en métal, et carreaux de céramique réfractaire; mélanges de céramique réfractaires, nommément mélanges coulables réfractaires, mélanges de céramique réfractaires à faire vibrer, mélanges de céramique réfractaires à damer, mélanges de céramique réfractaires à projeter et mélanges de céramique réfractaires à séchage instantané; mortier réfractaire (autre qu'en métal); accessoires de four

réfractaires (autres qu'en métal), nommément revêtements de four réfractaires; silos autres qu'en métal, nommément silos en ciment, silos en béton, silos pour matières premières céramiques réfractaires et silos pour mélanges coulables réfractaires de céramique.

Revendications

Date de priorité de production: 02 octobre 2018, Pays ou Bureau: EUIPO (UE), demande no: 017963872 en liaison avec le même genre de produits

Numéro de la demande 1,949,741

Date de production 2019-03-06

Langue de la demande Anglais

DÉTAILS DU REQUÉRANT ET DE L'AGENT

Requérant

Heritage Insurance, Ltd.
A-100 Fairford St W
Moose Jaw
SASKATCHEWAN
S6H1V3

Agent

FURMAN IP LAW & STRATEGY PC
300 - 1914 HAMILTON STREET, REGINA,
SASKATCHEWAN, S4P3N6

DÉTAILS DE LA MARQUE DE COMMERCE

Type de la marque de commerce

Dessin

Représentation visuelle



Désistement

Le droit à l'emploi exclusif de de la feuille d'érable à onze pointes en dehors de la marque de commerce n'est pas accordé.

Services

Classe 36

Agences d'assurance; courtage d'assurance.

Numéro de la demande 1,949,923

Date de production 2019-03-06

Langue de la demande Anglais

DÉTAILS DU REQUÉRANT

Requérant

CHOIRSUN TECHNOLOGY INC.
1818 Hampton Green
Coquitlam
BRITISH COLUMBIA
V3E3G2

DÉTAILS DE LA MARQUE DE COMMERCE

Type de la marque de commerce

Dessin

Représentation visuelle



Produits

Classe 09

(1) Lecteurs de codes à barres; lecteurs de codes à barres; feux clignotants de sécurité pour vélos; casques de vélo; compteurs de vitesse pour vélos; étuis de transport pour téléphones mobiles; étuis conçus pour les téléphones mobiles; étuis pour téléphones intelligents; logiciels de commerce électronique permettant aux utilisateurs d'effectuer des opérations commerciales électroniques par un réseau informatique mondial; logiciels d'imagerie d'empreintes digitales; logiciels de balayage d'empreintes digitales; jeux informatiques; jeux informatiques téléchargeables d'un réseau informatique mondial; jeux informatiques pour téléphones mobiles et cellulaires; tapis de souris d'ordinateur; programmes informatiques et logiciels pour opérations électroniques sur valeurs mobilières; programmes informatiques et logiciels pour le traitement d'images; programmes informatiques pour le traitement de fichiers de musique numérique; programmes informatiques pour la recherche à distance de contenu sur des ordinateurs et des réseaux informatiques; programmes informatiques pour l'utilisation d'Internet et du Web; logiciels de conception et de fabrication assistées par ordinateur [CAO/FAO]; logiciels pour la création et le montage de musique et de sons; logiciels d'imagerie d'empreintes digitales; logiciels pour le

balayage d'empreintes digitales; logiciels pour systèmes mondiaux de localisation; logiciels pour le traitement d'images; logiciels de logistique, notamment logiciels pour le suivi de documents, de colis et de fret; logiciels pour la gestion des comptes clients de magasins de détail; logiciels pour l'organisation et la visualisation d'images et de photos numériques; logiciels pour le traitement d'images numériques; logiciels pour le traitement de fichiers de musique numérique; logiciels pour la création de coupe-feu; logiciels pour la création et la conception de sites Web; logiciels pour la production de publicités en continu sur les sites Web de tiers; logiciels pour la gestion et le contrôle de calendriers de production, de calendriers d'expédition, d'achats de matériaux, des stocks et de comptes; jeux vidéo informatiques; jeux vidéo informatiques téléchargés par Internet; habillages pour téléphones mobiles; habillages pour téléphones intelligents; musique numérique téléchargeable d'Internet; musique numérique téléchargeable d'Internet; filtres d'écran d'affichage pour utilisation avec des moniteurs d'ordinateur; filtres d'écran d'affichage pour utilisation avec des ordinateurs tablettes; filtres d'écran d'affichage pour utilisation avec des téléviseurs; capteurs de distance; application téléchargeable pour téléphones mobiles permettant de télécharger des jeux vidéo par Internet; applications téléchargeables pour ordinateurs de poche permettant de télécharger de la musique et des images de films et d'émissions de télévision; applications téléchargeables pour ordinateurs de poche permettant de télécharger des jeux vidéo; applications téléchargeables pour téléphones mobiles permettant la lecture en continu de musique; applications téléchargeables pour téléphones mobiles permettant de télécharger de la musique et des images de films et d'émissions de télévision; applications téléchargeables pour téléphones mobiles permettant de télécharger des jeux vidéo; applications téléchargeables pour ordinateurs tablettes permettant de télécharger de la musique et des images de films et d'émissions de télévision; applications téléchargeables pour ordinateurs tablettes permettant de télécharger des jeux vidéo; applications téléchargeables pour ordinateurs tablettes permettant la lecture en continu de films et d'émissions de télévision; applications téléchargeables pour ordinateurs tablettes permettant la lecture en continu de musique; jeux informatiques téléchargeables; jeux électroniques téléchargeables; jeux électroniques téléchargeables pour téléphones mobiles, ordinateurs de poche et ordinateurs tablettes; balados de nouvelles multimédias téléchargeables; webémissions de nouvelles multimédias téléchargeables; carnets Web de nouvelles multimédias téléchargeables; musique téléchargeable pour téléphones mobiles, ordinateurs de poche et ordinateurs tablettes; modèles téléchargeables pour la conception de présentations audiovisuelles; jeux vidéo téléchargeables; enregistrements vidéo téléchargeables contenant de la musique; écouteurs et casques d'écoute; didacticiels pour enfants; dispositifs d'effets électriques et électroniques pour instruments de musique; équipement électrique et électronique pour effets musicaux; batteries électriques pour véhicules; étiquettes électroniques; capteurs infrarouges; jeux informatiques multimédias interactifs; terminaux interactifs à écran tactile; casques de moto; tapis de souris; assistants numériques personnels [ANP]; projecteurs pour l'industrie du divertissement; étuis de protection pour téléphones mobiles; étuis de protection pour téléphones intelligents; piles solaires; piles solaires; panneaux solaires pour la production d'électricité; plaquettes solaires; compteurs de vitesse.

Classe 12

(2) Pompes à air pour automobiles; pompes à air pour véhicules automobiles à deux roues et vélos; coussins gonflables pour véhicules; cadres de vélo; moteurs de vélo; pièces de vélo; pédales de vélo; pompes à vélo; jantes de vélo; selles de vélo; sièges de vélo; moyeux de roue de vélo; jantes de roue de vélo; vélos; drones à caméra; drones civils; vélos électriques; voitures électriques; scooters électriques; installations électriques antivol pour véhicules; aéronefs électriques; véhicules automobiles électriques; cadres de vélo; fourches pour vélos; fourches pour motos; guidons pour vélos; guidons pour motos; moyeux pour roues de vélo; moyeux pour roues

de moto; guidons de moto; selles de moto; motos; voitures robotisées; housses de selle pour vélos; housses de selle pour motos; selles pour vélos; selles pour motos; véhicules spatiaux; tricycles.

Classe 28

(3) Jeux d'adresse; consoles de jeux informatiques; appareils de jeux électroniques de poche; jeux de poche électroniques; consoles de jeux vidéo de poche; appareils de jeux électroniques de poche pour utilisation avec un écran d'affichage indépendant ou un moniteur; jeux vidéo électroniques de poche; consoles de jeu de poche; appareils de jeux électroniques de poche; manettes de jeu pour utilisation avec des jeux électroniques; manettes de jeu pour jeux vidéo; tapis de jeu interactifs pour jeux vidéo.

Services

Classe 35

(1) Diffusion de publicités en ligne pour des tiers par des réseaux de communication électronique; distribution de feuillets publicitaires; distribution de feuillets publicitaires pour des tiers; publicité sur Internet pour des tiers; services de publication de textes publicitaires pour des tiers; publicité des produits et des services de tiers; publicité des produits et des services de tiers dans des périodiques, des brochures et des journaux; publicité des produits et des services de tiers par tous les moyens de communication publique; publicité des produits et des services de tiers par des médias électroniques, plus précisément par Internet; conseils et information au sujet du service à la clientèle ainsi que de la gestion et des prix de produits sur des sites Internet relativement à des achats effectués par Internet; conseils et information concernant la gestion des affaires commerciales; conseils dans les domaines de la gestion des affaires et du marketing; consultation en affaires dans les domaines des acquisitions et des fusions d'entreprises; consultation en affaires dans le domaine du réseautage d'affaires; services d'expert en efficacité des entreprises; services liés à l'efficacité des entreprises; services d'intermédiaire commercial ayant trait à la mise en relation d'éventuels investisseurs privés avec des entrepreneurs à la recherche de financement; conseils en gestion des affaires; consultation en gestion des affaires par Internet; consultation en gestion des affaires en matière de stratégie, de marketing, de production, de personnel et de vente au détail; gestion des affaires dans les domaines du transport et de la livraison; création et mise à jour de matériel publicitaire pour des tiers; création de marques de commerce pour des tiers; distribution de publicités et de messages publicitaires pour des tiers; distribution de courrier publicitaire et d'encarts publicitaires avec des publications habituelles de tiers; distribution de matériel publicitaire pour des tiers; publicité par panneau d'affichage électronique des produits et des services de tiers; information et consultation sur le commerce extérieur; services d'information et de consultation sur le commerce extérieur; agences d'importation-exportation de produits; agences d'importation-exportation; publicité en ligne pour des tiers sur des réseaux informatiques; publicité en ligne des produits et des services de tiers sur des réseaux de télématique; mises sur enchères en ligne pour des tiers; services de commerce en ligne où les vendeurs affichent des produits à vendre aux enchères et où les enchères se font par Internet; publicité en ligne pour des tiers par un réseau de télématique; production de films publicitaires pour des tiers; production de matériel publicitaire pour des tiers; production de matériel et de messages publicitaires pour des tiers; promotion des produits et des services de tiers par la préparation et le placement de publicités dans des magazines électroniques; promotion des produits et des services de tiers par des publicités sur des sites Web; promotion des produits et des services de tiers par des publiereportages; promotion de la musique de tiers par l'offre de portfolios en ligne au moyen d'un site Web; offre d'un guide publicitaire interrogeable en ligne portant sur les produits et les services de fournisseurs en ligne; offre d'un répertoire de

renseignements commerciaux en ligne sur Internet; offre d'un répertoire de renseignements commerciaux en ligne sur Internet; offre et location d'espace publicitaire sur Internet; offre et location de kiosques et de stands d'exposition; offre de renseignements commerciaux dans le domaine des médias sociaux; offre d'information de marketing d'entreprise pour des tiers; vérification électronique de commandes en ligne de contenu numérique; offre d'information dans le domaine des solutions d'affaires durables à l'échelle mondiale; offre de services de vente aux enchères en ligne; offre de services de vente aux enchères en ligne; offre de services d'information en ligne sur les répertoires d'entreprises; offre d'information d'études de marché; offre d'espace sur des sites Web pour la publicité de produits et de services; vente de noms de domaine; services d'offre d'information sur le commerce extérieur; vente en gros de pièces d'automobile; vente en gros de vêtements; vente en gros de cosmétiques; vente en gros d'appareils électroniques de divertissement à domicile; vente en gros d'articles de sport.

Classe 41

(2) Divertissement, à savoir spectacles de danse; divertissement, à savoir spectacles laser; divertissement, à savoir concerts; divertissement, à savoir concerts par un groupe de musique; services de divertissement, à savoir comédies musicales devant public; services de divertissement, à savoir concerts par un groupe de musique; production de films et de vidéos; distribution de films; production de films; services de production d'éclairage; services de jeux vidéo en ligne; organisation d'expositions d'équipement d'entraînement physique; organisation de concours de musique; spectacles de danse et de musique; production de spectacles avec jeux de lumières laser; production de spectacles de variétés musicaux; production de vidéos musicales; production de webémissions de nouvelles; production de jeux vidéo; offre d'information dans le domaine de l'éducation des jeunes enfants par un site Web interactif; offre d'information dans le domaine de l'exercice par un site Web interactif; offre d'information dans le domaine de la musique par un blogue; offre d'information dans le domaine du divertissement musical pour enfants par un site Web; offre de jeux informatiques en ligne; services de classement d'émissions de télévision, de films, de musique, de vidéos et de jeux vidéo; publication de livres et de magazines; publication de livres, de magazines et de journaux sur Internet; publication de brochures; publication de calendriers; publication de catalogues; publication de livres et de magazines électroniques en ligne; publication de livres et de magazines électroniques en ligne; publication de livres et de périodiques électroniques en ligne; publication de magazines électroniques; publication de périodiques électroniques en ligne; publication de magazines; publication de périodiques; édition de magazines électroniques; édition de magazines Web; montage vidéo; production de films vidéo; production vidéo.

Classe 42

(3) Services de fournisseur d'infonuagique pour le stockage général de données; services infonuagiques offrant des logiciels de gestion de bases de données; sites Web d'hébergement de vidéos par infonuagique; imagerie assistée par ordinateur; services d'animation; numérisation en infographie; programmation informatique de jeux informatiques; programmation informatique de jeux vidéo; services de programmation informatique pour l'analyse commerciale et la production de rapports connexes; conception et mise à jour de logiciels; conception de logiciels pour des tiers; conception de sites Web; consultation dans le domaine de la conception de pages Web; services de consultation ayant trait aux logiciels; création et conception de pages Web pour des tiers; création et maintenance de blogues pour des tiers; création et maintenance de sites Web pour des tiers; création et maintenance de carnets Web pour des tiers; création de pages d'accueil pour des tiers; création de pages d'accueil de réseaux informatiques pour des tiers; création de pages Web pour des tiers; création et maintenance de sites Web pour des tiers; création et offre de pages Web à l'intention de tiers et pour des tiers; création de sites Web pour des tiers; création,

conception, développement et maintenance de sites Web pour des tiers; conception et création de sites Web pour des tiers; conception et développement de logiciels de jeux informatiques; conception et développement de logiciels de jeux informatiques et de logiciels de réalité virtuelle; conception et développement de matériel informatique et de logiciels; conception et développement de matériel informatique pour les industries manufacturières; conception et développement de logiciels; conception et développement de logiciels de gestion de la chaîne logistique; conception et développement de logiciels de réalité virtuelle; conception et développement de réseaux informatiques sans fil; conception et maintenance de sites Web pour des tiers; conception de pages d'accueil et de sites Web; conception, création, hébergement et maintenance de sites Internet pour des tiers; conception, création, hébergement et maintenance de sites Web pour des tiers; conception, développement et implémentation de logiciels; conception, développement, installation et maintenance de logiciels; conception, installation, mise à jour et maintenance de logiciels; conception, maintenance, développement et mise à jour de logiciels; conception, mise à jour et location de logiciels; conception, mise à niveau et location de logiciels; conception et développement de pages Web sur Internet pour des tiers; conception de matériel d'emballage et d'empaquetage; conception de sites Web à des fins publicitaires pour des tiers; développement de matériel informatique pour jeux informatiques; développement de programmes informatiques enregistrés sur des logiciels pour utilisation en construction et en fabrication automatisée (CAO/FAO); développement, conception et mise à jour de pages d'accueil; stockage électronique de photos; conception graphique de matériel promotionnel; conception de pages d'accueil et de pages Web; hébergement de sites Internet pour des tiers; hébergement de ressources Web en ligne pour des tiers; hébergement de sites Web sur Internet; installation, maintenance et réparation de logiciels; installation, réparation et maintenance de logiciels; maintenance et mise à jour de logiciels; maintenance et mise à niveau de logiciels; maintenance de logiciels d'accès à Internet; conception d'emballages; plateformes-services (PaaS), à savoir plateformes logicielles pour utilisation dans le domaine des services financiers pour les opérations sur dérivés; services de conception d'emballages de produits; offre de moteurs de recherche pour Internet; fournisseur de logiciels-services (SaaS) dans le domaine de la gestion des relations avec la clientèle; fournisseur de logiciels-services (SaaS) dans le domaine des logiciels de comptabilité pour les petites entreprises; conception et développement de logiciels.

Numéro de la demande 1,952,299

Date de production 2019-03-19

Langue de la demande Anglais

DÉTAILS DU REQUÉRANT ET DE L'AGENT

Requérant

DJO, LLC

5919 Sea Otter Place

Suite 200

Carlsbad, California 92010

UNITED STATES OF AMERICA

Agent

KATE HENDERSON

128 Vine Avenue, Toronto, ONTARIO, M6P1V7

DÉTAILS DE LA MARQUE DE COMMERCE

Type de la marque de commerce

Dessin

Représentation visuelle

ICEMAN CLASSIC³

Autorisation pour l'emploi

Le consentement de l'Association de développement olympique de Calgary a été déposé.

Produits

Classe 10

Dispositifs médicaux thérapeutiques, notamment appareils de cryothérapie à circulation d'eau.

Revendications

Date de priorité de production: 21 septembre 2018, Pays ou Bureau: ÉTATS-UNIS D'AMÉRIQUE, demande no: 88/127,856 en liaison avec le même genre de produits

Numéro de la demande 1,952,637

Date de production 2019-03-20

Langue de la demande Anglais

DÉTAILS DU REQUÉRANT

Requérant

FOLAJIMI VINCENT AKINSETE

1-3470 Laird Rd

Mississauga

ONTARIO

L5L5Y4

DÉTAILS DE LA MARQUE DE COMMERCE

Type de la marque de commerce

Dessin

Représentation visuelle



Produits

Classe 09

(1) Centrifugeuses cliniques.

Classe 10

(2) Lits spécialement conçus à des fins médicales; couteaux et outils médicaux et chirurgicaux pour couper les tissus et les organes humains ou animaux; instruments médicaux d'examen général; sphygmo-oxymètres à usage médical.

Classe 11

(3) Autoclaves électriques.

Classe 21

(4) Autoclaves non électriques.

Services

Classe 44

Services de traitement médical offerts par des cliniques et des hôpitaux.

Numéro de la demande 1,952,942

Date de production 2019-03-21

Langue de la demande Anglais

DÉTAILS DU REQUÉRANT ET DE L'AGENT

Requérant

Heritage Insurance, Ltd.
A-100 Fairford St W
Moose Jaw
SASKATCHEWAN
S6H1V3

Agent

FURMAN IP LAW & STRATEGY PC
300 - 1914 HAMILTON STREET, REGINA,
SASKATCHEWAN, S4P3N6

DÉTAILS DE LA MARQUE DE COMMERCE

NO HASSLE INSURANCE LTD.

Type de la marque de commerce

Mot

Services

Classe 36

Agences d'assurance; courtage d'assurance.

Numéro de la demande 1,953,334

Date de production 2019-03-25

Langue de la demande Anglais

DÉTAILS DU REQUÉRANT ET DE L'AGENT

Requérant

Intervet International B.V.
Wim de Körverstraat 35
5831 AN Boxmeer
NETHERLANDS

Agent

GOWLING WLG (CANADA) LLP
SUITE 1600, 1 FIRST CANADIAN PLACE, 100
KING STREET WEST, TORONTO, ONTARIO,
M5X1G5

DÉTAILS DE LA MARQUE DE COMMERCE

UNIVERSAL WORLDSCAN

Type de la marque de commerce

Mot

Produits

Classe 09

Lecteur de puces et lecteur de puces multifréquences, tous pour utilisation par les vétérinaires pour déterminer à qui appartiennent des animaux de compagnie retrouvés.

Numéro de la demande 1,953,877

Date de production 2019-03-27

Langue de la demande Anglais

DÉTAILS DU REQUÉRANT

Requérant

Buckland Customs Brokers Limited
73 Gaylord Rd
St Thomas
ONTARIO
N5P3R9

DÉTAILS DE LA MARQUE DE COMMERCE

Type de la marque de commerce

Dessin

Représentation visuelle



Revendication de couleur

La couleur est revendiquée comme caractéristique de la marque de commerce. Le mot « Buckland » est bleu marine, et le dessin stylisé du globe est aigue-marine.

Services

Classe 36

(1) Courtage en douane.

Classe 39

(2) Services d'expédition de fret; entreposage.

Numéro de la demande 1,953,913

Date de production 2019-03-27

Langue de la demande Anglais

DÉTAILS DU REQUÉRANT ET DE L'AGENT

Requérant

Michael Hill Franchise Pty Ltd
7 Smallwood Place
Murarrie QLD 4172
AUSTRALIA

Agent

GOWLING WLG (CANADA) LLP
SUITE 1600, 1 FIRST CANADIAN PLACE, 100
KING STREET WEST, TORONTO, ONTARIO,
M5X1G5

DÉTAILS DE LA MARQUE DE COMMERCE

Type de la marque de commerce

Dessin

Représentation visuelle



Produits

Classe 14

Bijoux, nommément bagues, colliers, pendentifs, boucles d'oreilles, breloques, chaînes, bracelets, broches et bracelets-joncs, perles de fantaisie pour la confection de bijoux, bijoux faits sur mesure, pierres précieuses, nommément diamants, opales, perles et pierres colorées, bijoux en métaux précieux et en leurs alliages, nommément bijoux en or, en argent et en platine, bijoux en métaux précieux ou plaqués, horlogerie et instruments chronométriques, nommément montres et horloges, montres-réveils, montres de plongée, montres électriques, montres électroniques, montres-bijoux, montres mécaniques à remontage automatique, montres mécaniques à remontage manuel, montres-bracelets, montres-pendentifs, montres de poche, montres de sport, montres en or, montres en métaux précieux, bracelets de montre, montres et bracelets combinés, bracelets de montre ajustables en métal, montres mémoire, sangles pour montres et bracelets pour montres, nommément bracelets de montre en cuir, bracelets de montre en métal et bracelets de montre autres qu'en cuir, ainsi que cadrans de montre, nommément cadrans pour montres et aiguilles de montres, bijoux contenant du cristal ou du verre, coffrets et boîtes à bijoux en métaux précieux, coffrets et boîtes à bijoux, pièces pour chacun des produits susmentionnés.

Services**Classe 35**

Vente au détail et en gros de bijoux, de métal précieux et de leurs alliages, de bijoux faits ou plaqués de métaux précieux, de pierres précieuses et semi-précieuses, de coffrets à bijoux, d'écrins à bijoux, de parfums, de bouteilles de parfum, de breloques, de bracelets, de colliers, de chaînes, de bagues, de colifichets, de bijoux en écaille, en ambre et en nacre, d'horlogerie et d'instruments chronométriques nommément de montres et d'horloges, ainsi que de pièces et d'accessoires pour chacun des produits susmentionnés, services de renseignements commerciaux dans le domaine des bijoux, organisation, administration, gestion et supervision de programmes de fidélisation de la clientèle, promotion de la vente de produits et de services grâce à un programme de fidélisation de la clientèle, gestion de bases de données, services de facturation, services d'information, de conseil et de consultation concernant les services susmentionnés et offre de tous les services susmentionnés par voie électronique, nommément par Internet.

Revendications

Date de priorité de production: 25 mars 2019, Pays ou Bureau: AUSTRALIE, demande no: 1998238 en liaison avec le même genre de produits et en liaison avec le même genre de services

Numéro de la demande 1,954,185

Date de production 2019-03-28

Langue de la demande Français

DÉTAILS DU REQUÉRANT ET DE L'AGENT

Requérant

Chocolat Lamontagne inc.
4045 Garlock street
Sherbrooke
QUÉBEC
J1L1W9

Agent

BROUILLETTE LEGAL INC.
1050, Côte du Beaver Hall, Bureau 1500,
MONTREAL, QUÉBEC, H2Z0A5

DÉTAILS DE LA MARQUE DE COMMERCE

QUEEN T

Type de la marque de commerce

Mot

Produits

Classe 29

(1) Dried fruits, fruit-based snack food, candied almonds.

Classe 30

(2) Almond confectionery, fruit-based confectionery, chocolate confectionery, sugar confectionery.

Numéro de la demande 1,954,588

Date de production 2019-04-01

Langue de la demande Anglais

DÉTAILS DU REQUÉRANT ET DE L'AGENT

Requérant

OBOTICS INC.
2438 Gramil Crescent
PO Box 286
North Gower
ONTARIO
K0A2T0

Agent

GOWLING WLG (CANADA) LLP
SUITE 2600, 160 ELGIN STREET, OTTAWA,
ONTARIO, K1P1C3

DÉTAILS DE LA MARQUE DE COMMERCE

FLUIDIC

Type de la marque de commerce

Caractères standard

Produits

Classe 09

(1) Logiciels pour la programmation et la commande d'appareils de stimulation sexuelle pour adultes; logiciels téléchargeables pour la programmation et la commande d'appareils de stimulation sexuelle et d'appareils de massages pour adultes, en l'occurrence de vibromasseurs.

Classe 10

(2) Appareils de massage, nommément appareils vibromasseurs, nommément vibrateurs, appareils de massage corporel, appareils de massage des pieds; appareils de réadaptation à usage médical, nommément matelas de massage multicellulaires mécaniques et hydrauliques; appareils de massage thérapeutique et appareils de massage portés par l'utilisateur, nommément bandes de massage avec des sangles réglables à porter sur le bras, la jambe ou le pied; appareils de stimulation sexuelle pour adultes, nommément appareils de massage, vibrateurs, stimulateurs, stimulateurs doubles, stimulateurs multiples et accessoires connexes, nommément sangles de harnais, lubrifiants à usage personnel, chargeurs de pile et de batterie, supports pour chargeurs de pile et de batterie, boîtes de rangement, télécommandes, distributeurs de lubrifiant à usage personnel, anneaux pénis, menottes, sangles, bandeaux pour les yeux; jouets érotiques.

Services

Classe 35

Services de magasin de vente au détail en ligne dans les domaines des appareils de massage et des appareils de stimulation sexuelle pour adultes.

Numéro de la demande 1,955,699

Date de production 2019-04-05

Langue de la demande Anglais

DÉTAILS DU REQUÉRANT ET DE L'AGENT

Requérant

Percheron Plastic Inc.
789 O'Brien Dr
Peterborough
ONTARIO
K9J6X7

Agent

EMMET CONNOLLY
(LLF LAWYERS LLP), 332 Alymer Street
North, P.O. Box 1146, Peterborough,
ONTARIO, K9J7H4

DÉTAILS DE LA MARQUE DE COMMERCE

PARAPEUTIC

Type de la marque de commerce

Mot

Produits

Classe 04

Bougies; huile pour la fabrication de bougies; paraffine; bougies parfumées; cire pour la fabrication de bougies.

Numéro de la demande 1,955,953

Date de production 2019-04-08

Langue de la demande Anglais

DÉTAILS DU REQUÉRANT ET DE L'AGENT

Requérant

Kirin Holdings Kabushiki Kaisha (also trading as Kirin Holdings Company, Limited)
10-2, Nakano 4-Chome,
Nakano-Ku
Tokyo
JAPAN

Agent

MARKS & CLERK
180 Kent Street, Suite 1900, Ottawa,
ONTARIO, K1P0B6

DÉTAILS DE LA MARQUE DE COMMERCE

Type de la marque de commerce

Dessin

Représentation visuelle



Traduction des caractères étrangers

Selon le requérant, le mot japonais « Kirin » correspond au nom d'une créature mythique.

Produits

Classe 05

Ferments laitiers pour la régulation du milieu intestinal; ferments laitiers pour le maintien des fonctions immunitaires; ferments laitiers pour le maintien des fonctions cognitives du cerveau; ferments laitiers pour la vitalité; collyre; pulvérisations nasales à usage médical; pulvérisations nasales; crèmes médicamenteuses pour le traitement des lèvres gercées; crèmes antibiotiques pour les lèvres; hydratants vaginaux; hydratants vaginaux en crème; préparations pharmaceutiques vaginales pour la prévention et le traitement des infections; préparations pharmaceutiques vaginales pour le traitement des maladies virales, notamment de l'herpès; préparations pharmaceutiques contre le rhume; liniments; préparations pharmaceutiques et autres produits pour éliminer les ravageurs, fongicides, herbicides; préparations pharmaceutiques antiépileptiques; préparations pharmaceutiques antifibrotiques; préparations pharmaceutiques antivirales; préparations et substances pharmaceutiques pour le traitement du diabète; préparations et substances pharmaceutiques pour le traitement des maladies gastro-intestinales; préparations pharmaceutiques pour le traitement de l'hypertension; préparations pharmaceutiques pour le traitement des maladies gastro-intestinales, du cancer, des infections cutanées bactériennes; vaccins pour les humains; préparations pharmaceutiques vétérinaires pour le traitement des carences en vitamines, des infections intestinales bactériennes; vaccins pour les animaux; préparations pharmaceutiques pour le traitement de la grippe, du rhume, des troubles physiques et de la fatigue; préparations pharmaceutiques pour maintenir l'équilibre de la flore cutanée et améliorer le fonctionnement de la barrière cutanée; préparations pharmaceutiques pour le traitement de l'anémie; préparations pharmaceutiques pour le traitement de la leucopénie;

préparations pharmaceutiques pour la mobilisation des cellules progénitrices du sang périphérique; préparations pharmaceutiques pour le traitement de l'hyperphosphatémie; préparations pharmaceutiques pour le traitement de l'hyperparathyroïdisme; préparations pharmaceutiques pour le traitement du cancer; préparations pharmaceutiques pour le traitement de la leucémie; préparations pharmaceutiques pour le traitement de la grippe; préparations pharmaceutiques pour le traitement du VIH; préparations pharmaceutiques pour le traitement du syndrome myélodysplasique; préparations pharmaceutiques pour le traitement des infections par l'hépatite; préparations pharmaceutiques pour le traitement de l'hépatite auto-immune; préparations pharmaceutiques pour le traitement préparatoire à une greffe de cellules souches hématopoïétiques; préparations vitaminiques; suppléments alimentaires d'acides aminés; suppléments nutritifs minéraux; liquides injectables par intraveineuse pour l'alimentation; suppléments nutritifs à base de chanvre; toniques médicinaux pour la santé et le bien-être en général; préparations pharmaceutiques de calcium; préparations pharmaceutiques pour le traitement de l'hypophosphatémie; préparations pharmaceutiques pour diminuer la perte d'efficacité du traitement de la maladie de Parkinson; papier réactif à usage médical; trousse de premiers soins; trousse de premiers soins, remplies; cachets pour médicaments; gaze pour pansements; capsules vides pour produits pharmaceutiques; cache-oeil à usage médical; bandages pour les oreilles; bandes menstruelles; tampons menstruels; serviettes hygiéniques; culottes hygiéniques; coton hydrophile; pansements adhésifs; bandages pour pansements; pansements liquides; compresses d'allaitement; porte-cotons à usage médical; papier antimites; farine lactée pour bébés; antioxydants pour utilisation comme suppléments alimentaires; suppléments alimentaires sous forme de barres protéinées prêtes à manger; préparations pour suppléments alimentaires en boisson pour la santé et le bien-être en général; suppléments alimentaires composés d'acides aminés; suppléments alimentaires composés de minéraux; suppléments alimentaires composés de vitamines; suppléments alimentaires composés principalement de fer; suppléments alimentaires pour le contrôle du poids; suppléments alimentaires pour la régulation du cholestérol; suppléments alimentaires pour la santé et le bien-être en général; suppléments alimentaires composés d'oligosaccharides; suppléments alimentaires composés d'extraits de houblon pour la santé et le bien-être en général; suppléments alimentaires composés d'extraits de houblon mature pour la santé et le bien-être en général; suppléments alimentaires composés d'extraits de houblon pour réduire le taux de cholestérol; suppléments alimentaires composés d'extraits de houblon mature pour réduire le taux de cholestérol; suppléments alimentaires composés d'extraits de houblon pour réduire l'adiposité; suppléments alimentaires composés d'extraits de houblon mature pour réduire l'adiposité; suppléments alimentaires composés d'extraits de houblon pour le maintien des fonctions cognitives; suppléments alimentaires composés d'extraits de houblon mature pour le maintien des fonctions cognitives; suppléments alimentaires composés de bactéries lactiques; suppléments alimentaires sous forme de barres protéinées prêtes à manger, de comprimés, de comprimés à croquer, de poudre, de capsules, de liquide ou de gel; préparations pour suppléments alimentaires en boisson pour la santé et le bien-être en général sous forme de comprimés, de comprimés à croquer, de poudre, de capsules, de liquide ou de gel; suppléments alimentaires composés d'acides aminés sous forme de comprimés, de comprimés à croquer, de poudre, de capsules, de liquide ou de gel; suppléments alimentaires composés de minéraux sous forme de comprimés, de comprimés à croquer, de poudre, de capsules, de liquide ou de gel; suppléments alimentaires composés de vitamines sous forme de comprimés, de comprimés à croquer, de poudre, de capsules, de liquide ou de gel; suppléments alimentaires composés principalement de fer sous forme de comprimés, de comprimés à croquer, de poudre, de capsules, de liquide ou de gel; suppléments alimentaires pour le contrôle du poids sous forme de comprimés, de comprimés à croquer, de poudre, de capsules, de liquide ou de gel; suppléments alimentaires pour la régulation

du cholestérol sous forme de comprimés, de comprimés à croquer, de poudre, de capsules, de liquide ou de gel; suppléments alimentaires pour la santé et le bien-être en général sous forme de comprimés, de comprimés à croquer, de poudre, de capsules, de liquide ou de gel; suppléments alimentaires composés d'oligosaccharides sous forme de comprimés, de comprimés à croquer, de poudre, de capsules, de liquide ou de gel; suppléments alimentaires composés d'extraits de houblon pour la santé et le bien-être en général sous forme de comprimés, de comprimés à croquer, de poudre, de capsules, de liquide et de gel; suppléments alimentaires composés d'extraits de houblon mature pour la santé et le bien-être en général sous forme de comprimés, de comprimés à croquer, de poudre, de capsules, de liquide et de gel; suppléments alimentaires composés d'extraits de houblon pour réduire le taux de cholestérol sous forme de comprimés, de comprimés à croquer, de poudre, de capsules, de liquide et de gel; suppléments alimentaires composés d'extraits de houblon mature pour réduire le taux de cholestérol sous forme de comprimés, de comprimés à croquer, de poudre, de capsules, de liquide et de gel; suppléments alimentaires composés d'extraits de houblon pour réduire le taux de cholestérol sous forme de comprimés, de comprimés à croquer, de poudre, de capsules, de liquide et de gel; suppléments alimentaires composés d'extraits de houblon pour le maintien des fonctions cognitives sous forme de comprimés, de comprimés à croquer, de poudre, de capsules, de liquide et de gel; suppléments alimentaires composés d'extraits de houblon mature pour le maintien des fonctions cognitives sous forme de comprimés, de comprimés à croquer, de poudre, de capsules, de liquide et de gel; suppléments alimentaires composés de bactéries lactiques sous forme de comprimés, de comprimés à croquer, de poudre, de capsules, de liquide ou de gel; suppléments alimentaires à base de bactéries lactiques sous forme de gel, de comprimés, de comprimés à croquer, de poudre, de capsules ou de liquide; épaississant alimentaire pour la dysphagie (aliments facilitant la déglutition) à usage médical; boissons à base de jus de fruits pour diabétiques à usage médical; boissons d'équilibration électrolytique à usage médical; boissons au lait malté pour personnes handicapées; boissons médicamenteuses, à savoir suppléments alimentaires pour la détoxification du côlon; boissons médicamenteuses, à savoir suppléments alimentaires pour la détoxification du foie; sucre hypocalorique à usage médical; substances diététiques composées de vitamines, de minéraux, d'acides aminés et d'oligo-éléments; substances diététiques composées d'oligosaccharides; substances diététiques composées d'extraits de houblon à usage médical pour la prévention et le traitement des carences en fer et de l'anémie chez les humains; substances diététiques composées d'extraits de houblon mature à usage médical pour la prévention et le traitement des carences en fer et de l'anémie chez les humains; substances diététiques composées d'extraits de houblon pour réduire l'adiposité; substances diététiques composées d'extraits de houblon mature pour réduire l'adiposité; substances diététiques composées d'extraits de houblon pour le maintien des fonctions cognitives; substances diététiques composées d'extraits de houblon mature pour le maintien des fonctions cognitives; substances diététiques composées de bactéries lactiques; boissons pour bébés; aliments pour bébés; suppléments alimentaires pour animaux; suppléments alimentaires de glucose pour animaux; suppléments à base de plantes et alimentaires pour stimuler la production de lait des animaux en lactation; suppléments alimentaires de lin pour animaux; suppléments alimentaires minéraux pour animaux; suppléments alimentaires de levure pour animaux; suppléments alimentaires d'oligosaccharides pour animaux; suppléments alimentaires d'extraits de houblon pour animaux contenant du cannabis à usage médicinal; suppléments alimentaires d'extraits de houblon mature pour animaux contenant du cannabis à usage médicinal; suppléments alimentaires d'extraits de houblon pour animaux pour la prévention et le traitement des carences en fer et de l'anémie chez les animaux; suppléments alimentaires d'extraits de

houblon mature pour animaux pour la prévention et le traitement des carences en fer et de l'anémie chez les animaux; suppléments alimentaires d'extraits de houblon pour animaux pour réduire l'adiposité; suppléments alimentaires d'extraits de houblon mature pour animaux pour réduire l'adiposité; suppléments alimentaires d'extraits de houblon pour animaux pour le maintien des fonctions cognitives; suppléments alimentaires d'extraits de houblon mature pour animaux pour le maintien des fonctions cognitives; suppléments alimentaires de bactéries lactiques pour animaux; sperme d'animaux pour l'insémination artificielle; cultures de micro-organismes pour utilisation en laboratoire médical et vétérinaire; cultures de micro-organismes à usage médical et vétérinaire, notamment pour le traitement des maladies.

Numéro de la demande 1,955,956

Date de production 2019-04-08

Langue de la demande Anglais

DÉTAILS DU REQUÉRANT ET DE L'AGENT

Requérant

Cambridge LLP
333 Adelaide Street West
4th Floor
Toronto
ONTARIO
M5V1R5

Agent

JOHN H. SIMPSON
(SHIFT LAW PROFESSIONAL
CORPORATION), 60 St. Clair Ave. East, Suite
403, Toronto, ONTARIO, M4T1N5

DÉTAILS DE LA MARQUE DE COMMERCE

Type de la marque de commerce

Dessin

Représentation visuelle



Services

Classe 45

Services juridiques.

Numéro de la demande 1,956,589

Date de production 2019-04-10

Langue de la demande Anglais

DÉTAILS DU REQUÉRANT ET DE L'AGENT

Requérant

The Procter & Gamble Company
One Procter & Gamble Plaza
Cincinnati, OH 45202
UNITED STATES OF AMERICA

Agent

WILSON LUE LLP
250 University Avenue, 5th Floor, Toronto,
ONTARIO, M5H3E5

DÉTAILS DE LA MARQUE DE COMMERCE

LIQUICAPS

Type de la marque de commerce

Mot

Produits

Classe 05

Préparations pharmaceutiques pour le traitement des maladies gastro-intestinales; préparations pharmaceutiques pour le traitement des troubles gastro-intestinaux.

Numéro de la demande 1,956,879

Date de production 2019-04-11

Langue de la demande Anglais

DÉTAILS DU REQUÉRANT ET DE L'AGENT

Requérant

FAIRWAY ELECTRICAL SERVICES
INCORPORATED
PO Box 81125 Fiddlersgreen
Ancaster
ONTARIO
L9G4X1

Agent

SERENA R. LEE
(SIMPSONWIGLE LAW LLP), 1006 Skyview
Drive, Suite 103, Burlington, ONTARIO,
L7P0V1

DÉTAILS DE LA MARQUE DE COMMERCE

TRADETRAKS

Type de la marque de commerce

Mot

Produits

Classe 09

Logiciels pour le suivi des ventes, des dépenses et des paiements.

Services

Classe 42

Fournisseur de logiciels-services (SaaS) dans le domaine de la gestion des ressources humaines.

Numéro de la demande 1,956,880

Date de production 2019-04-11

Langue de la demande Anglais

DÉTAILS DU REQUÉRANT ET DE L'AGENT

Requérant

FAIRWAY ELECTRICAL SERVICES
INCORPORATED
PO Box 81125 Fiddlersgreen
Ancaster
ONTARIO
L9G4X1

Agent

SERENA R. LEE
(SIMPSONWIGLE LAW LLP), 1006 Skyview
Drive, Suite 103, Burlington, ONTARIO,
L7P0V1

DÉTAILS DE LA MARQUE DE COMMERCE

Type de la marque de commerce

Dessin

Représentation visuelle



Produits

Classe 09

Logiciels pour le suivi des ventes, des dépenses et des paiements.

Services

Classe 42

Fournisseur de logiciels-services (SaaS) dans le domaine de la gestion des ressources humaines.

Numéro de la demande 1,956,996

Date de production 2019-04-12

Langue de la demande Anglais

DÉTAILS DU REQUÉRANT

Requérant

CHIH KUANG LO

No.593, Sec.2, Zhongshan Rd., Tantzou Dist.

Taichung City 427

TAIWAN

DÉTAILS DE LA MARQUE DE COMMERCE

Type de la marque de commerce

Dessin

Représentation visuelle

TEAFECT.1 台茶1号

Traduction des caractères étrangers

Selon le requérant, la traduction anglaise des mots chinois TAI CHA 1 HAO est TEAFECT. 1.

Translittération des caractères étrangers

Selon le requérant, la translittération des caractères chinois est TAI CHA 1 HAO.

Produits

Classe 29

(1) Boissons au lait de coco; barres aux fruits; gelées de fruits; grignotines à base de fruits; lait; lait et produits laitiers; laits fouettés; solides du lait.

Classe 30

(2) Boissons au thé; café; sauce aux fruits; thés aux fruits; tisanes; boissons non alcoolisées à base de thé; confiseries au sucre; thé.

Classe 32

(3) Boissons à base d'eau de coco; boissons aux fruits; jus de fruits; boissons gazeuses à base de fruits aromatisées au thé; boissons non alcoolisées aromatisées au thé; boissons au sorbet; sirops pour faire des boissons à base de lactosérum.

Services

Classe 35

(1) Services d'agence de publicité; vente aux enchères; services d'agence d'importation-exportation; vente en ligne de produits alimentaires; exploitation de marchés; offre de conseils dans les domaines de la gestion des affaires et du marketing; offre d'information de marketing d'entreprise pour des tiers.

Classe 43

(2) Services de bar; services de cafétéria; services de traiteur pour cafétérias rapides; services de traiteur d'aliments et de boissons; cafés-bars et bars à thé; comptoirs à jus; services de bar laitier; services de casse-croûte; services de salon de thé.

Numéro de la demande 1,957,300

Date de production 2019-04-15

Langue de la demande Anglais

DÉTAILS DU REQUÉRANT ET DE L'AGENT

Requérant

ABG-Nine West, LLC
1411 Broadway, Fourth Floor
New York, NY 10018
UNITED STATES OF AMERICA

Agent

GOWLING WLG (CANADA) LLP
SUITE 2600, 160 ELGIN STREET, OTTAWA,
ONTARIO, K1P1C3

DÉTAILS DE LA MARQUE DE COMMERCE

NINE WEST

Type de la marque de commerce

Mot

Produits

Classe 25

Vêtements, notamment pantalons, jeans, chemises, tee-shirts, chandails, chandails molletonnés, pantalons molletonnés, shorts, jupes, robes, manteaux, vestes, imperméables, habits de neige, gilets, costumes, foulards, gants, mitaines, chaussettes, bonneterie, leggings, ceintures, sous-vêtements, lingerie, vêtements de bain, vêtements d'intérieur, vêtements de nuit, peignoirs, cravates, tabliers; couvre-chefs, notamment chapeaux, casquettes, bandeaux, bandeaux absorbant la transpiration et masques de sommeil; articles chaussants, notamment bottes, espadrilles, pantoufles, sandales, mocassins, chaussures habillées, escarpins, chaussures à talons, flâneurs, richelieus, semelles intérieures.

Numéro de la demande 1,957,453

Date de production 2019-04-15

Langue de la demande Anglais

DÉTAILS DU REQUÉRANT ET DE L'AGENT

Requérant

Dogkind Services Inc.
481 Tipperton Cres
Oakville
ONTARIO
L6L5E1

Agent

ROBERT J. WISE
(WISES PROFESSIONAL CORPORATION),
Suite 200, Argus Corporate Centre, 586 Argus
Road , Oakville, ONTARIO, L6J3J3

DÉTAILS DE LA MARQUE DE COMMERCE

DOGKIND

Type de la marque de commerce

Mot

Services

Classe 41

(1) Dressage d'animaux; services éducatifs dans le domaine des soins aux animaux de compagnie.

Classe 43

(2) Pensions pour animaux; services de garderie de jour pour chiens.

Classe 45

(3) Services de promenade de chiens; garde d'animaux de compagnie.

Numéro de la demande 1,957,459

Date de production 2019-04-15

Langue de la demande Anglais

DÉTAILS DU REQUÉRANT ET DE L'AGENT

Requérant

Father, Son & Friends Spirits Inc.
44 Laird Drive
Toronto
ONTARIO
M4G3T2

Agent

CHITIZ PATHAK LLP
77 King Street West, TD North Tower, Suite
700, P.O. Box 118, Toronto, ONTARIO,
M5K1G8

DÉTAILS DE LA MARQUE DE COMMERCE

Type de la marque de commerce

Dessin

Représentation visuelle



Produits

Classe 25

(1) Casquettes promotionnelles; tee-shirts promotionnels.

Classe 33

(2) Whiskey.

Numéro de la demande 1,957,461

Date de production 2019-04-15

Langue de la demande Anglais

DÉTAILS DU REQUÉRANT ET DE L'AGENT

Requérant

Columbia Insurance Company
1314 Douglas Street, Suite 1400
Omaha, NE 68102-1944
UNITED STATES OF AMERICA

Agent

NORTON ROSE FULBRIGHT CANADA LLP/S.
E.N.C.R.L., S.R.L.
1, Place Ville Marie, Suite 2500, Montreal,
QUEBEC, H3B1R1

DÉTAILS DE LA MARQUE DE COMMERCE

YOUR DISHES, MORE NUTRITIOUS

Type de la marque de commerce

Caractères standard

Produits

Classe 05

Suppléments alimentaires et nutritifs en poudre pour la santé et le bien-être en général.

Services

Classe 35

Services de vente par démonstrations à domicile de suppléments alimentaires en poudre.

Numéro de la demande 1,957,466

Date de production 2019-04-15

Langue de la demande Anglais

DÉTAILS DU REQUÉRANT ET DE L'AGENT

Requérant

Father, Son & Friends Spirits Inc.
44 Laird Drive
Toronto
ONTARIO
M4G3T2

Agent

CHITIZ PATHAK LLP
77 King Street West, TD North Tower, Suite
700, P.O. Box 118, Toronto, ONTARIO,
M5K1G8

DÉTAILS DE LA MARQUE DE COMMERCE

Type de la marque de commerce

Dessin

Représentation visuelle



Produits

Classe 33

Whiskey.

Numéro de la demande 1,957,695

Date de production 2019-04-16

Langue de la demande Anglais

DÉTAILS DU REQUÉRANT ET DE L'AGENT

Requérant

St. Jude Medical, LLC
One St. Jude Medical Drive
St. Paul, MN 55117
UNITED STATES OF AMERICA

Agent

BAKER & MCKENZIE LLP
BROOKFIELD PLACE, 181 BAY STREET,
SUITE 2100, P.O. BOX 874, TORONTO,
ONTARIO, M5J2T3

DÉTAILS DE LA MARQUE DE COMMERCE

SHARPSENSE

Type de la marque de commerce

Caractères standard

Produits

Classe 10

Dispositifs médicaux cardiaques implantables dotés d'un algorithme de détection conçus pour la détection et le traitement des arythmies.

Revendications

Date de priorité de production: 15 avril 2019, Pays ou Bureau: ÉTATS-UNIS D'AMÉRIQUE, demande no: 88386779 en liaison avec le même genre de produits

Numéro de la demande 1,958,031

Date de production 2019-04-17

Langue de la demande Anglais

DÉTAILS DU REQUÉRANT

Requérant

Kyung Rok Lee
303-2968 Burlington Dr.
Coquitlam
BRITISH COLUMBIA
V3B7N4

DÉTAILS DE LA MARQUE DE COMMERCE

HILZO

Type de la marque de commerce

Caractères standard

Produits

Classe 09

Étuis pour téléphones mobiles; étuis pour téléphones cellulaires.

Numéro de la demande 1,958,055

Date de production 2019-04-17

Langue de la demande Anglais

DÉTAILS DU REQUÉRANT

Requérant

Katherine Snyman
3955 Edenstone Rd NW
Calgary
ALBERTA
T3A3Z7

DÉTAILS DE LA MARQUE DE COMMERCE

Love In My Oven

Type de la marque de commerce

Mot

Services

Classe 43

Fournir des informations dans le domaine des recettes et de la cuisine sur un site Web.

Numéro de la demande 1,958,364

Date de production 2019-04-23

Langue de la demande Anglais

DÉTAILS DU REQUÉRANT

Requérant

ANUPAMA ENTERPRISES
33, LALGHAT
BEHIND JAGDISH TEMPLE
313001
P.O. Box 313001
UDAIPUR
INDIA

DÉTAILS DE LA MARQUE DE COMMERCE

ANUENT

Type de la marque de commerce

Mot

Produits

Classe 18

Bagages de cabine; sacs de sport tout usage; sacs de sport tout usage; sacs de transport tout usage; sangles en cuir tout usage; sacs de sport tout usage; alpenstocks; gibecières; harnais pour animaux; cuirs bruts; colliers d'identification pour animaux; laisses pour animaux; laisses pour animaux; muselières pour animaux; peaux d'animaux; peaux d'animaux et cuirs bruts; portefeuilles de cheville; fourrure artificielle; sacs de sport; mallettes; mallettes en similicuir; mallettes en cuir; mallettes en similicuir; mallettes en cuir; sacs à dos porte-bébés; porte-bébés; porte-bébés; sacs à langer pour bébés; porte-bébés dorsaux; sacs à dos; sacs à dos; sacs à dos, sacs à livres, sacs de sport, sacs banane, portefeuilles et sacs à main; sacs à dos porte-bébés; étiquettes à bagages; sacs de camping; sacs de transport pour animaux; sacs d'escalade; sacs de sport; sacs pour vêtements de sport; sacs pour parapluies; sacs en cuir; sacs en cuir; bandoulières; bandes de cuir; étuis à billets de banque, à savoir portefeuilles; sacs cylindriques; sacs de plage; parasols de plage; parasols de plage; sacs de plage; mallettes de maquillage; bandes pour le ventre pour chiens; sacs banane; sacs banane et sacs de taille; porte-billets; mors pour animaux; mors pour chevaux; oeillères; oeillères pour chevaux; oeillères à volaille pour éviter les combats; oeillères pour chevaux; sacs à livres; sacs de type Boston; boîtes en similicuir; boîtes en cuir; boîtes en cuir ou en carton-cuir; boîtes en cuir ou en carton-cuir; boîtes en carton-cuir; boîtes en fibre vulcanisée; boîtes en fibre vulcanisée; boîtes en fibre vulcanisée; brides pour chevaux; filets de bride; sacs à documents; mallettes; serviettes pour documents; porte-documents de type serviette; sacs de ceinture; sacs de ceinture; étuis pour cartes professionnelles; étuis pour cartes professionnelles, à savoir portefeuilles; mallettes d'affaires; étuis pour cartes de visite; poignées de canne; cannes; cannes; cannes et bâtons de marche; sacs à provisions en toile; porte-bûches en toile; étuis pour cartes; porte-cartes; sacs fourre-tout; fourre-tout; mallettes pour documents; étuis porte-clés; étuis porte-clés; colliers pour chats; chats à neuf queues; mallettes grand format; peaux de bovin; sacs à main en mailles métalliques; sacs à main en mailles métalliques; sacs à main en mailles en métal précieux; chamois; porte-monnaie; sacs à langer; sacs à breloques (omamori-ire); sacs à bandoulière pour enfants; mentonnières en cuir; colliers étrangleurs; vêtements pour animaux;

vêtements pour chiens; vêtements pour animaux de compagnie; vêtements pour animaux de compagnie; sacs-pochettes; sacs-pochettes; pochettes; manteaux pour chats; manteaux pour chiens; armatures de porte-monnaie; porte-monnaie; porte-monnaie en cuir; porte-monnaie en métal précieux; colliers pour chats; colliers pour chiens; colliers pour animaux de compagnie; colliers avec renseignements médicaux pour animaux de compagnie; pochettes de compression pour bagages; pochettes de conférence; porte-documents de conférence; sacs à cosmétiques; sacs à cosmétiques vendus vides; étuis à cosmétiques; étuis à cosmétiques vendus vides; sacs à cosmétiques; costumes pour animaux; sacs messagers; housses pour selles d'équitation; étuis pour cartes de crédit; étuis en cuir pour cartes de crédit; porte-cartes de crédit; porte-cartes de crédit en cuir; porte-cartes de crédit; porte-cartes de crédit en cuir; sacs à bandoulière; peaux corroyées; rembourrage pour articles de sellerie; sacs à dos de promenade; sacs à couches; porte-documents; malles; vêtements pour chiens; bandes pour le ventre pour chiens; vêtements pour chiens; manteaux pour chiens; colliers pour chiens; colliers et laisses pour chiens; laisses pour chiens; laisses pour chiens; parkas pour chiens; chaussures pour chiens; sacs à cordon coulissant; pochettes à cordon coulissant; sacs polochons; sacs polochons de voyage; sacs polochons; sacs polochons de voyage; colliers électroniques pour animaux de compagnie; articles d'équitation en laiton; bottes pour chevaux; bandages de patte pour chevaux; sacs de soirée; sacs à main de soirée; sacs à main de soirée; visières pour équidés; similifourrure; capuchons de fauconnerie; sacs banane; sacs à main de mode; attaches de selle; fausse fourrure; musettes; musettes pour animaux; pochettes en feutre; sacs souples pour vêtements; sacoches de vol; masques antimouches pour animaux; masques antimouches pour chevaux; couvertures antimouches pour chevaux; serviettes pliantes; bâtons de marche pliants; coffres bas; armatures pour porte-monnaie; armatures pour bagages; armatures pour parasols; armatures pour parapluies; armatures pour parapluies ou parasols; fourrure; peaux à fourrure; revêtements en cuir pour mobilier; fourrures; fourrures en vrac; pelleteries; housses à vêtements de voyage; housses à vêtements de voyage en cuir; housses à vêtements; articles vestimentaires pour animaux de compagnie; sacs-chariots de sport à usage général; sacs à main pour hommes; sacs à main pour hommes; sangles de selle en cuir; sacs Gladstone; baudruche; étiquettes de sac de golf en cuir; parapluies de golf; poignées pour tenir des sacs à provisions; fourre-tout d'épicerie; sacs de sport; licous; licous pour animaux; armatures de sac à main; bandoulières de sac à main; sacs à main; sacs à main pour femmes; sacs à main pour hommes; sacs à main en similicuir; sacs à main en cuir; sacs à main en métal précieux; sacs à main, porte-monnaie et portefeuilles; poignées pour cannes; poignées pour cannes et bâtons de marche; poignées pour cannes; poignées pour cannes; poignées de canne et de bâton de marche; mors d'attelage; brides de harnais; garnitures de harnais en fer; garnitures de harnais en métal précieux; harnais pour animaux; harnais pour chevaux; rênes de harnais; courroies de harnais; traits d'attelage; harnais et articles de sellerie; harnais de marche pour enfants; boîtes à chapeaux de voyage; boîtes à chapeaux en similicuir; boîtes à chapeaux en cuir; havresacs; licols; cuirs bruts; sacs de randonnée pédestre; bâtons pour la randonnée pédestre; sacs à dos de randonnée pédestre; bâtons de randonnée pédestre; sacs de taille; sacs-ceinture; grands fourre-tout; grands fourre-tout pour vêtements de sport; protège-sabots; mors; couvertures pour chevaux; brides pour chevaux; colliers pour chevaux; couvertures à mailles pour chevaux; licous pour chevaux; harnais pour chevaux; bandages de patte pour chevaux; couvre-reins pour chevaux; chabraques; selles d'équitation; harnais; protège-queue pour chevaux; fers à cheval; fers à cheval en plastique; fers à cheval en métal; gibecières; sacs de chasse; cravaches de chasse; fausse fourrure; similicuir; sacs en similicuir; étuis en similicuir; sacs à main en similicuir; similicuir en vrac; contenants d'emballage industriel en cuir; porte-bébés; janome-gasa [parasols en papier huilé japonais]; parasols en papier huilé japonais [janome-gasa]; parasols en papier japonais (karakasa); petits sacs polyvalents japonais (shingen-bukuro); sacs à bijoux en matières textiles vendus vides; cravaches; karakasa [ombrelles japonaises en papier];

sacs à clés; étuis porte-clés; étuis porte-clés en similicuir; étuis porte-clés en cuir; étuis porte-clés en cuir ou en similicuir; pochettes à clés; étuis pour clés; étuis porte-clés; porte-clés; étuis porte-clés en cuir et en peaux; cheveau; sacs à compartiments; sacs à dos; genouillères pour chevaux; sacs en tricot; sacs à tricot; malles en osier (kori); étiquettes en cuir; sacs à main pour femmes; laisses pour animaux; laisses pour chiens; laisses pour animaux de compagnie; laisses pour animaux; laisses pour chiens; harnais pour guider les enfants; laisses pour animaux de compagnie; cuir; cuir et similicuir; sacs en cuir et en similicuir; cuir et similicuir; mallettes en cuir; sacs en cuir; sacs et portefeuilles en cuir; sacs en cuir pour l'emballage; boîtes en cuir; serviettes en cuir; étuis en cuir; étuis porte-clés en cuir; porte-monnaie en cuir; étuis pour cartes de crédit en cuir; porte-cartes de crédit en cuir; porte-cartes de crédit en cuir; porte-cartes de crédit en cuir; enveloppes en cuir pour l'emballage de marchandises; cuir pour mobilier; cuir pour harnais; cuir pour chaussures; sacs à main en cuir; boîtes à chapeaux en cuir; étuis porte-clés en cuir; lacets en cuir; longes en cuir; laisses en cuir; sangles à bagages en cuir; étiquettes à bagages en cuir; portefeuilles en cuir; pochettes en cuir; pochettes en cuir pour l'emballage de marchandises; sacs à main en cuir; sacs à provisions en cuir; bandoulières en cuir; bandoulières en cuir; cuir en vrac; sangles en cuir; valises en cuir; tongs en cuir; fil de cuir; sacs à outils en cuir; sacs de voyage en cuir; valises en cuir; garnitures en cuir pour mobilier; portefeuilles en cuir; carton-cuir; boîtes en carton-cuir; boîtes en carton-cuir; cuirette; bandages de patte pour chevaux; jambières pour animaux; sangles à bagages verrouillables; sangles verrouillables pour bagages; bagages; valises et malles; porte-étiquettes à bagages; sangles à bagages; étiquettes à bagages; étiquettes à bagages de voyage; étiquettes à bagages en cuir; étiquettes à bagages en métal; étiquettes à bagages en plastique; étiquettes à bagages en caoutchouc; malles (bagages); malles et valises; longes à trotter; longes; sacs à maquillage; sacs à maquillage vendus vides; sacs à provisions en filet; sacs à provisions en filet; filets à provisions; filets à provisions; sacoches de messenger; sacoches de messenger; fers à cheval en métal; fers à cheval en métal; étiquettes à bagages en métal; étiquettes à bagages en métal; pièces en métal de canne et de bâton de marche; pièces en métal de canne et de bâton de marche; pièces de parapluie en métal; pièces de parapluie en métal; valises motorisées; valises motorisées; bâtons d'alpinisme; bâtons d'alpinisme; sacs à main tout usage; sacs à main tout usage; sacs à main tout usage; sacs à main tout usage; sacs à main polyvalents; sacs à main polyvalents; sacs à musique; sacs à musique; porte-musique; porte-musique; étuis pour porte-noms; étuis pour porte-noms; sacs à couches; sacs à couches; sacs à provisions en filet; sacs à provisions en filet; musettes mangeoires; musettes mangeoires; omamori-ire [sacs à breloques]; omamori-ire [sacs à breloques]; sacs court-séjour; sacs court-séjour; valises court-séjour; valises court-séjour; sacs d'emballage en cuir; sacs d'emballage en cuir; coussins pour selles d'équitation; coussins pour selles d'équitation; parasols; parasols; parasols et cannes; parasols et cannes; pièces en caoutchouc pour étriers; pièces en caoutchouc pour étriers; fourrures; fourrures; vêtements pour animaux de compagnie; vêtements pour animaux de compagnie; colliers pour animaux de compagnie; colliers pour animaux de compagnie; colliers pour animaux de compagnie sur lesquels sont inscrits des renseignements médicaux; colliers pour animaux de compagnie sur lesquels sont inscrits des renseignements médicaux; laisses pour animaux de compagnie; laisses pour animaux de compagnie; laisses pour animaux de compagnie; étiquettes à bagages en plastique; étiquettes à bagages en plastique; étiquettes à bagages en plastique; étiquettes à bagages en plastique; portefeuilles de poche; portefeuilles de poche; livres de poche; livres de poche; porte-habits; porte-habits; porte-habits; porte-habits; porte-habits; porte-habits; sacs porte-bébés; sacs porte-bébés; pochettes à clés; pochettes à clés; pochettes en cuir; pochettes en cuir; oeillères à volaille pour éviter les combats; oeillères à volaille pour éviter les combats; oeillères à volaille pour éviter les combats; oeillères à volaille pour éviter les combats; housses de protection pour costumes; housses de protection pour costumes; valises pullman; valises pullman; armatures de

porte-monnaie; armatures de porte-monnaie; sacs à main; sacs à main; porte-monnaie et portefeuilles; porte-monnaie et portefeuilles; parasols imperméables; parasols imperméables; randoseru [sacs d'école japonais]; randoseru [sacs d'école japonais]; cuirs bruts; cuirs bruts; peaux brutes; peaux brutes; cuir brut à mâcher pour chiens; cuir brut à mâcher pour chiens; cuir brut; cuir brut; rênes pour sports équestres; rênes pour sports équestres; serpentins de marche pour enfants; serpentins de marche pour enfants; petits sacs à main; petits sacs à main; petits sacs à main; petits sacs à main; sacs à provisions réutilisables; sacs à provisions réutilisables; cravaches; cravaches; selles d'équitation; selles d'équitation; sacs polochons; sacs polochons; sacs à roulettes; sacs à roulettes; valises à roulettes; valises à roulettes; étiquettes à bagages en caoutchouc; étiquettes à bagages en caoutchouc; pièces en caoutchouc pour étriers; pièces en caoutchouc pour étriers; grands sacs à dos; grands sacs à dos; havresacs; havresacs; sacs à dos d'alpinisme; sacs à dos d'alpinisme; havresacs à roulettes; havresacs à roulettes; courroies de selle; courroies de selle; couvertures de selle; couvertures de selle; tapis de selle pour chevaux; tapis de selle pour chevaux; housses de selle; housses de selle; arçons de selle; arçons de selle; sacoches; sacoches; tapis de selle pour chevaux; tapis de selle pour chevaux; articles de sellerie; articles de sellerie; articles de sellerie en cuir; articles de sellerie en cuir; selles; selles; arçons de selle; arçons de selle; sacoches; sacoches; sacs à dos d'écolier; sacs à dos d'écolier; sacs d'école; sacs d'école; sacs d'école; sacs d'école; sacs à dos d'écolier; sacs à dos d'écolier; sacs d'école; sacs d'école; sacs d'école; sacs d'école; sacs à dos pour écoliers; sacs à dos pour écoliers; fourrure mi-ouverte; fourrure mi-ouverte; sacs pour accessoires de rasage vendus vides; sacs pour accessoires de rasage vendus vides; shingen-bukuro [petits sacs polyvalents japonais]; shingen-bukuro [petits sacs polyvalents japonais]; sacs à chaussures; sacs à chaussures; sacs à chaussures de voyage; sacs à chaussures de voyage; sacs à provisions; sacs à provisions; sacs à provisions en peau; sacs à provisions en peau; sacs à provisions à roulettes; sacs à provisions à roulettes; sacs à bandoulière; sacs à bandoulière; bandoulières en cuir; bandoulières en cuir; bandoulières; bandoulières; bandoulières en cuir; bandoulières en cuir; peaux et cuirs bruts; peaux et cuirs bruts; porte-bébés en bandoulière; porte-bébés en bandoulière; porte-bébés en bandoulière; porte-bébés en bandoulière; écharpes porte-bébés; écharpes porte-bébés; sacs à main souples; sacs à main souples; petits sacs à dos; petits sacs à dos; petits sacs pour hommes; petits sacs pour hommes; petits sacs-pochettes; petits sacs-pochettes; petites pochettes; petites pochettes; petits porte-monnaie; petits porte-monnaie; petits sacs à main; petits sacs à main; petits sacs à main; petits sacs à main; petits havresacs; petits havresacs; petites valises; petites valises; sacs souvenirs; sacs souvenirs; guêtres et bandages de genou pour chevaux; guêtres et bandages de genou pour chevaux; étuis spécialement conçus pour les bâtons de marche pliants; étuis spécialement conçus pour les bâtons de marche pliants; sacs en ratine; sacs en ratine; sacs de sport; sacs de sport; sacs de sport; sacs de sport; grands sacs de sport; grands sacs de sport; sacs pour la chasse; sacs pour la chasse; étrivières; étrivières; étrivières; étrivières; étriers; étriers; étriers en métal; étriers en métal; dragonnes pour porte-monnaies; dragonnes pour porte-monnaies; bandoulières pour sacs à main; bandoulières pour sacs à main; sangles à bagages; sangles à bagages; courroies pour patins; courroies pour patins; sangles pour équipement de soldat; sangles pour équipement de soldat; sacs à cordon pour le magasinage; sacs à cordon pour le magasinage; housses à vêtements; housses à vêtements; housses à vêtements de voyage; housses à vêtements de voyage; housses à costumes; housses à costumes; poignées de valise; poignées de valise; valises; valises; valises à roulettes; valises à roulettes; parasols; parasols; parasols; parasols; fourrure synthétique; fourrure synthétique; cuir synthétique; cuir synthétique; protège-queue pour chevaux; protège-queue pour chevaux; cuir tanné; cuir tanné; parapluies télescopiques; parapluies télescopiques; sacs à provisions en tissu; sacs à provisions en tissu; étuis à cravates; étuis à cravates; étuis à cravates de voyage; étuis à cravates de voyage; embouts spécialement conçus pour les bâtons de randonnée pédestre; embouts spécialement

conçus pour les bâtons de randonnée pédestre; embouts spécialement conçus pour les bâtons de randonnée pédestre; embouts spécialement conçus pour les bâtons de randonnée pédestre; embouts spécialement conçus pour les bâtons de trekking; embouts spécialement conçus pour les bâtons de trekking; embouts spécialement conçus pour les bâtons de trekking; embouts spécialement conçus pour les bâtons de trekking; embouts spécialement conçus pour les bâtons de pêche à gué; embouts spécialement conçus pour les bâtons de pêche à gué; embouts spécialement conçus pour les bâtons de marche; embouts spécialement conçus pour les bâtons de marche; embouts spécialement conçus pour les bâtons de marche; embouts spécialement conçus pour les bâtons de marche; trousse de toilette; trousse de toilette; sacs pour articles de toilette; sacs pour articles de toilette; sacs pour articles de toilette vendus vides; sacs pour articles de toilette vendus vides; trousse de toilette vendue vide; trousse de toilette vendue vide; sacs à outils; sacs à outils; sacs à outils en cuir; sacs à outils en cuir; sacs à outils vendus vides; sacs à outils vendus vides; étuis à outils vendus vides; étuis à outils vendus vides; fourre-tout; fourre-tout; mallettes compartimentées; mallettes compartimentées; longes de dressage; longes de dressage; longes de dressage pour chevaux; longes de dressage pour chevaux; sacs de voyage; sacs de voyage; mallettes de voyage; mallettes de voyage; housses à vêtements de voyage; housses à vêtements de voyage; sacs à main de voyage; sacs à main de voyage; trousse de voyage; trousse de voyage; valises; valises; malles; malles; portefeuilles de voyage; portefeuilles de voyage; sacs de voyage; sacs de voyage; mallettes de voyage en cuir; mallettes de voyage en cuir; malles; malles; bâtons pour la randonnée pédestre; bâtons pour la randonnée pédestre; bâtons de trekking; bâtons de trekking; garnitures en cuir pour mobilier; garnitures en cuir pour mobilier; sacs-chariots; sacs-chariots; sacs polochons à roulettes; sacs polochons à roulettes; sacs polochons à roulettes; sacs polochons à roulettes; valises à roulettes; valises à roulettes; valises à roulettes; valises à roulettes; malles et valises; malles et valises; housses de parapluie; housses de parapluie; armatures de parapluie; armatures de parapluie; poignées de parapluie; poignées de parapluie; baleines de parapluie ou de parasol; baleines de parapluie ou de parasol; coulants de parapluie; coulants de parapluie; manches de parapluie; manches de parapluie; parapluies; parapluies; parapluies et parasols; parapluies et parasols; parapluies et pièces connexes; parapluies et pièces connexes; parapluies pour enfants; parapluies pour enfants; mallettes de toilette vendues vides; mallettes de toilette vendues vides; cuir brut; cuir brut; cuir brut; cuir brut et mi-ouvré; cuir brut et mi-ouvré; valises; valises; mallettes de toilette; mallettes de toilette; mallettes de toilette vendues vides; mallettes de toilette vendues vides; bâtons pour la pêche à gué; bâtons pour la pêche à gué; sacs banane; sacs banane; sacs banane; sacs banane; pochettes de taille; pochettes de taille; poignées de canne; poignées de canne; cannes; cannes; bâtons de marche; bâtons de marche; poignées de bâton de marche; poignées de bâton de marche; cannes-sièges; cannes-sièges; bâtons de marche; bâtons de marche; breloques pour portefeuilles; breloques pour portefeuilles; portefeuilles; portefeuilles; portefeuilles à fixer à la ceinture; portefeuilles à fixer à la ceinture; portefeuilles munis de porte-cartes; portefeuilles munis de porte-cartes; portefeuilles en métal précieux; portefeuilles en métal précieux; portefeuilles avec compartiments pour cartes; portefeuilles avec compartiments pour cartes; sacs à articles de toilette; sacs à articles de toilette; sacs court-séjour; sacs court-séjour; sacs à roulettes; sacs à roulettes; sacs à provisions à roulettes; sacs à provisions à roulettes; valises à roulettes; valises à roulettes; fouets; fouets; fouets et articles de sellerie; fouets et articles de sellerie; porte-monnaie de poignet; porte-monnaie de poignet; portefeuilles de poignet; portefeuilles de poignet.

Numéro de la demande 1,958,367

Date de production 2019-04-23

Langue de la demande Anglais

DÉTAILS DU REQUÉRANT

Requérant

Arvinder Benga
6939 Butler St
Vancouver
BRITISH COLUMBIA
V5S3L1

DÉTAILS DE LA MARQUE DE COMMERCE

Type de la marque de commerce

Dessin

Représentation visuelle



BIRDMAN GARAGE

Produits

Classe 25

Bottes d'après-ski; aubes; vêtements de messe; chaussures de pêche à la ligne; bottillons; socquettes; socquettes; anoraks; chaussettes absorbantes; semelles antidérapantes; tabliers; chaussures d'eau; ascots; articles vestimentaires de sport; vêtements de sport; articles chaussants de sport; chaussures de sport; shorts de sport; collants de sport; vêtements de sport; vêtements pour le bas du corps pour bébés; vêtements pour bébés; nuisettes; layette de bébé; pantalons pour bébés; combinés-slips.

Numéro de la demande 1,958,368

Date de production 2019-04-23

Langue de la demande Français

DÉTAILS DU REQUÉRANT

Requérant

Francis Pascaud
1690 rue des Rigoles
Sherbrooke
QUÉBEC
J1M2H2

DÉTAILS DE LA MARQUE DE COMMERCE

Steward Bags

Type de la marque de commerce

Mot

Produits

Classe 18

Sac réutilisable en coton biologique pour produits alimentaires.

Numéro de la demande 1,958,472

Date de production 2019-04-23

Langue de la demande Anglais

DÉTAILS DU REQUÉRANT ET DE L'AGENT

Requérant

Mood Honey Ltd.
56 Twenty Street
Toronto
ONTARIO
M8V3R7

Agent

DEETH WILLIAMS WALL LLP
150 YORK STREET, SUITE 400, TORONTO,
ONTARIO, M5H3S5

DÉTAILS DE LA MARQUE DE COMMERCE

MOOD HONEY

Type de la marque de commerce

Mot

Produits

Classe 03

Additifs pour le bain; gels de bain; lotions de bain; huiles de bain; savons de bain; cosmétiques de soins du corps et de beauté; parfums à usage personnel.

Numéro de la demande 1,959,114**Date de production** 2019-04-25**Langue de la demande** Anglais

DÉTAILS DU REQUÉRANT ET DE L'AGENT

Requérant

Ojo Labs, Inc.
720 Brazos Street #101
Austin, TX 78701
UNITED STATES OF AMERICA

Agent

CASSELS BROCK & BLACKWELL LLP
SCOTIA PLAZA, SUITE 2100, 40 KING
STREET WEST, TORONTO, ONTARIO,
M5H3C2

DÉTAILS DE LA MARQUE DE COMMERCE

OJO HOME

Type de la marque de commerce

Caractères standard

Produits**Classe 09**

Logiciels pour l'offre d'interaction entre un utilisateur et une interface utilisateur conversationnelle pour la distribution d'information destinée aux consommateurs dans le domaine de l'immobilier; logiciels pour la récupération d'information d'un utilisateur et la transmission à l'utilisateur d'information contextuelle et d'information propre à l'utilisateur dans le domaine de l'information destinée aux consommateurs relativement à l'immobilier; logiciels pour la transmission d'information à l'utilisateur à partir d'un agent logiciel adaptatif à intelligence artificielle dans le domaine de l'information destinée aux consommateurs relativement à l'immobilier; logiciels dans le domaine de l'intelligence artificielle, nommément logiciels pour la conversion de voix et de texte en langage naturel en commandes exécutables par une machine; logiciel, nommément interface d'interprétation pour faciliter l'interaction entre les humains, les ordinateurs et les téléphones mobiles par des agents et des robots conversationnels à commande vocale et avec fonction de messagerie texte; logiciels pour le traitement de commandes vocales et textuelles en langage naturel ainsi que pour la création de réponses vocales et textuelles en langage naturel à des commandes vocales et textuelles; logiciels pour l'offre d'information d'achat en réponse à des données vocales et textuelles; logiciels pour l'offre d'information sur le processus d'achat de maison et d'information d'achat en réponse à des données vocales et textuelles; logiciel, nommément interface interactive pour la réception d'information sur les préférences des consommateurs et l'offre d'information sur des biens immobiliers à vendre; logiciel, nommément interface interactive pour la réception d'information sur les préférences des consommateurs et l'offre d'information sur des biens immobiliers à vendre; logiciels d'application pour téléphones mobiles, lecteurs multimédias portatifs et ordinateurs de poche, nommément logiciels d'intelligence artificielle et de traitement du langage naturel servant à l'offre de données et d'information éducatives pour la recherche, la localisation, le classement, l'évaluation et l'offre d'instructions pour l'achat de biens immobiliers, de biens de consommation et de services aux consommateurs; logiciels d'application pour téléphones mobiles, lecteurs multimédias portatifs et ordinateurs de poche, nommément logiciels d'intelligence artificielle et de traitement du langage naturel servant à l'offre de données et d'information éducatives pour la recherche, la localisation, le classement, l'évaluation et l'offre d'instructions pour le processus d'achat de maison; logiciels pour l'offre d'information ayant trait au processus d'achat de maison; logiciels pour la recherche de

fournisseurs de services dans les domaines de l'immobilier, des prêts hypothécaires, des services de déménagement, des services pour la maison, des services liés aux titres de propriété et de l'assurance; logiciel avec fonctions d'assistant virtuel personnel pour les utilisateurs d'ordinateur et de téléphone mobile; logiciels d'application pour téléphones mobiles, nommément logiciels pour la recherche de fournisseurs de services dans les domaines de l'immobilier et des prêts hypothécaires; logiciels pour la recherche de fournisseurs de services pour utilisation dans les domaines de l'immobilier et des prêts hypothécaires; logiciels pour l'offre d'information aux consommateurs dans les domaines des prêts hypothécaires, des services de déménagement, des services pour la maison, des services liés aux titres de propriété.

Services

Classe 36

(1) Offre d'information aux consommateurs dans les domaines de l'immobilier, du financement hypothécaire, des services d'assurance de titres immobiliers et de l'assurance; offre de fiches descriptives immobilières par Internet et par messagerie texte.

Classe 37

(2) Offre d'information aux consommateurs dans le domaine des services de réparation résidentielle.

Classe 39

(3) Offre d'information aux consommateurs dans le domaine des services de déménagement.

Classe 42

(4) Offre de logiciels en ligne non téléchargeables pour la détermination des préférences des consommateurs et l'appariement avec des biens de consommation et des services aux consommateurs offerts sur le marché; offre de logiciels en ligne non téléchargeables pour la détermination des préférences des consommateurs et l'appariement avec des biens immobiliers offerts sur le marché; offre de logiciels de sondage en ligne non téléchargeables pour la production de rapports d'appariement immobiliers et de rapports immobiliers personnalisés sur les préférences ainsi que pour la détermination des options qui conviennent pour l'achat de biens immobiliers; offre d'utilisation temporaire de logiciels en ligne non téléchargeables pour la récupération d'information d'un utilisateur et la transmission à l'utilisateur d'information contextuelle et d'information propre à l'utilisateur dans les domaines de l'immobilier, du financement hypothécaire et de l'assurance hypothécaire; offre d'utilisation temporaire de logiciels en ligne non téléchargeables pour la transmission d'information dans les domaines de l'immobilier, du financement hypothécaire et de l'assurance hypothécaire à l'utilisateur à partir d'un agent logiciel adaptatif à intelligence artificielle; offre d'utilisation temporaire de logiciels en ligne non téléchargeables pour l'offre de fonctions ayant trait aux biens de consommation et aux services aux consommateurs ainsi que pour l'offre d'information d'achat en réponse à des données vocales et textuelles; offre d'utilisation temporaire de logiciels en ligne non téléchargeables pour l'offre d'information sur le marché immobilier et sur l'achat en réponse à des données vocales et textuelles; offre d'utilisation temporaire de logiciels en ligne non téléchargeables avec une interface interactive pour la réception d'information sur les préférences des consommateurs et l'offre d'information sur l'immobilier, les prêts hypothécaires, les services de déménagement, les services pour la maison, les services liés aux titres de propriété et l'assurance.

Classe 45

(5) Offre d'information aux consommateurs dans le domaine des services de recherche de titres.

Revendications

Date de priorité de production: 12 mars 2019, Pays ou Bureau: ÉTATS-UNIS D'AMÉRIQUE,
demande no: 88/336,905 en liaison avec le même genre de produits et en liaison avec le même
genre de services

Numéro de la demande 1,959,115

Date de production 2019-04-25

Langue de la demande Anglais

DÉTAILS DU REQUÉRANT ET DE L'AGENT

Requérant

Ojo Labs, Inc.
720 Brazos Street #101
Austin, TX 78701
UNITED STATES OF AMERICA

Agent

CASSELS BROCK & BLACKWELL LLP
SCOTIA PLAZA, SUITE 2100, 40 KING
STREET WEST, TORONTO, ONTARIO,
M5H3C2

DÉTAILS DE LA MARQUE DE COMMERCE

Type de la marque de commerce

Dessin

Représentation visuelle



Produits

Classe 09

Logiciels pour l'offre d'interaction entre un utilisateur et une interface utilisateur conversationnelle pour la distribution d'information destinée aux consommateurs dans le domaine de l'immobilier; logiciels pour la récupération d'information d'un utilisateur et la transmission à l'utilisateur d'information contextuelle et d'information propre à l'utilisateur dans le domaine de l'information destinée aux consommateurs relativement à l'immobilier; logiciels pour la transmission d'information à l'utilisateur à partir d'un agent logiciel adaptatif à intelligence artificielle dans le domaine de l'information destinée aux consommateurs relativement à l'immobilier; logiciels dans le domaine de l'intelligence artificielle, nommément logiciels pour la conversion de voix et de texte en langage naturel en commandes exécutables par une machine; logiciel, nommément interface d'interprétation pour faciliter l'interaction entre les humains, les ordinateurs et les téléphones mobiles par des agents et des robots conversationnels à commande vocale et avec fonction de messagerie texte; logiciels pour le traitement de commandes vocales et textuelles en langage naturel ainsi que pour la création de réponses vocales et textuelles en langage naturel à des commandes vocales et textuelles; logiciels pour l'offre d'information d'achat en réponse à des données vocales et textuelles; logiciels pour l'offre d'information sur le processus d'achat de maison et d'information d'achat en réponse à des données vocales et textuelles; logiciel, nommément interface interactive pour la réception d'information sur les préférences des consommateurs et l'offre d'information sur des biens immobiliers à vendre; logiciel, nommément interface interactive pour la réception d'information sur les préférences des consommateurs et l'offre d'information sur des biens immobiliers à vendre; logiciels d'application pour téléphones mobiles, lecteurs multimédias portatifs et ordinateurs de poche, nommément logiciels d'intelligence artificielle et de traitement du langage naturel servant à l'offre de données et d'information éducatives pour la recherche, la localisation, le classement, l'évaluation et l'offre d'instructions pour l'achat de biens immobiliers, de biens de consommation et de services aux consommateurs; logiciels d'application pour téléphones mobiles, lecteurs multimédias portatifs et ordinateurs de

poche, nommément logiciels d'intelligence artificielle et de traitement du langage naturel servant à l'offre de données et d'information éducatives pour la recherche, la localisation, le classement, l'évaluation et l'offre d'instructions pour le processus d'achat de maison; logiciels pour l'offre d'information ayant trait au processus d'achat de maison; logiciels pour la recherche de fournisseurs de services dans les domaines de l'immobilier, des prêts hypothécaires, des services de déménagement, des services pour la maison, des services liés aux titres de propriété et de l'assurance; logiciel avec fonctions d'assistant virtuel personnel pour les utilisateurs d'ordinateur et de téléphone mobile; logiciels d'application pour téléphones mobiles, nommément logiciels pour la recherche de fournisseurs de services dans les domaines de l'immobilier et des prêts hypothécaires; logiciels pour la recherche de fournisseurs de services pour utilisation dans les domaines de l'immobilier et des prêts hypothécaires; logiciels pour l'offre d'information aux consommateurs dans les domaines des prêts hypothécaires, des services de déménagement, des services pour la maison, des services liés aux titres de propriété.

Services

Classe 36

(1) Offre d'information aux consommateurs dans les domaines de l'immobilier, du financement hypothécaire, des services d'assurance de titres immobiliers et de l'assurance; offre de fiches descriptives immobilières par Internet et par messagerie texte.

Classe 37

(2) Offre d'information aux consommateurs dans le domaine des services de réparation résidentielle.

Classe 39

(3) Offre d'information aux consommateurs dans le domaine des services de déménagement.

Classe 42

(4) Offre de logiciels en ligne non téléchargeables pour la détermination des préférences des consommateurs et l'appariement avec des biens de consommation et des services aux consommateurs offerts sur le marché; offre de logiciels en ligne non téléchargeables pour la détermination des préférences des consommateurs et l'appariement avec des biens immobiliers offerts sur le marché; offre de logiciels de sondage en ligne non téléchargeables pour la production de rapports d'appariement immobiliers et de rapports immobiliers personnalisés sur les préférences ainsi que pour la détermination des options qui conviennent pour l'achat de biens immobiliers; offre d'utilisation temporaire de logiciels en ligne non téléchargeables pour la récupération d'information d'un utilisateur et la transmission à l'utilisateur d'information contextuelle et d'information propre à l'utilisateur dans les domaines de l'immobilier, du financement hypothécaire et de l'assurance hypothécaire; offre d'utilisation temporaire de logiciels en ligne non téléchargeables pour la transmission d'information dans les domaines de l'immobilier, du financement hypothécaire et de l'assurance hypothécaire à l'utilisateur à partir d'un agent logiciel adaptatif à intelligence artificielle; offre d'utilisation temporaire de logiciels en ligne non téléchargeables pour l'offre de fonctions ayant trait aux biens de consommation et aux services aux consommateurs ainsi que pour l'offre d'information d'achat en réponse à des données vocales et textuelles; offre d'utilisation temporaire de logiciels en ligne non téléchargeables pour l'offre d'information sur le marché immobilier et sur l'achat en réponse à des données vocales et textuelles; offre d'utilisation temporaire de logiciels en ligne non téléchargeables avec une interface interactive pour la réception d'information sur les préférences des consommateurs et l'offre d'information sur l'immobilier, les prêts hypothécaires, les services de déménagement, les services pour la maison, les services liés aux titres de propriété et l'assurance.

Classe 45

(5) Offre d'information aux consommateurs dans le domaine des services de recherche de titres.

Revendications

Date de priorité de production: 12 mars 2019, Pays ou Bureau: ÉTATS-UNIS D'AMÉRIQUE,
demande no: 88/336,901 en liaison avec le même genre de produits et en liaison avec le même
genre de services

Numéro de la demande 1,959,228

Date de production 2019-04-25

Langue de la demande Anglais

DÉTAILS DU REQUÉRANT ET DE L'AGENT

Requérant

Paisley Park Enterprises, LLC
7801 Audubon Road
Chanhassen, MN 55317
UNITED STATES OF AMERICA

Agent

BERESKIN & PARR LLP/S.E.N.C.R.L., S.R.L.
SCOTIA PLAZA, 40 KING STREET WEST,
40th FLOOR, TORONTO, ONTARIO, M5H3Y2

DÉTAILS DE LA MARQUE DE COMMERCE

Types de la marque de commerce

Dessin

Tridimensionnelle

Représentation visuelle

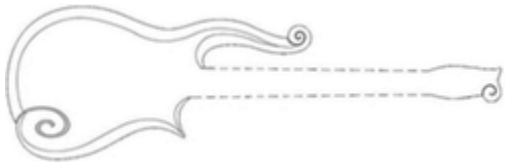

Description de la marque de commerce

La marque est constituée d'un dessin en trois dimensions d'un corps et d'une tête de manche de guitare stylisés. Les lignes pointillées ne font pas partie de la marque et ne servent qu'à indiquer la position de la marque.

Produits

Classe 15

Guitares.

Revendications

Date de priorité de production: 31 octobre 2018, Pays ou Bureau: ÉTATS-UNIS D'AMÉRIQUE, demande no: 88176214 en liaison avec le même genre de produits

Numéro de la demande 1,959,306

Date de production 2019-04-25

Langue de la demande Anglais

DÉTAILS DU REQUÉRANT ET DE L'AGENT

Requérant

Timothy Sellner Dentistry Professional
Corporation c.o.b. TechTown Dentistry
1-180 Northfield Drive West
Waterloo
ONTARIO
N2L0C7

Agent

D. MICHAEL BEAN
(Michael Bean Trademark & Copyright Law), P.
O. Box 1737, STN GALT, Cambridge,
ONTARIO, N1R7G8

DÉTAILS DE LA MARQUE DE COMMERCE

TECHTOWN DENTISTRY

Type de la marque de commerce

Mot

Services

Classe 44

Services de dentiste.

Numéro de la demande 1,959,362

Date de production 2019-04-25

Langue de la demande Anglais

DÉTAILS DU REQUÉRANT

Requérant

Fariz Merchant
2-1135 Avenue Rd
Toronto
ONTARIO
M5N2E7

DÉTAILS DE LA MARQUE DE COMMERCE

iMerch

Type de la marque de commerce

Mot

Produits

Classe 24

Linge de lit et de table; couvertures de lit; couvertures de lit en coton; couvertures de lit en fibres synthétiques; couvertures de lit en laine; baldaquins; couvre-lits; couvre-lits en papier; linge de lit; linge de lit en papier; couvre-matelas; couettes de lit; ensembles de draps; draps; draps pour enfants; draps en papier; cache-sommiers; couvre-lits; jetés de lit; jupes de lit; couvertures; taies d'oreiller; housses d'oreiller; protège-oreillers; couvre-oreillers; enveloppes d'oreiller; draps; tissus pour la fabrication de literie.

Numéro de la demande 1,959,667

Date de production 2019-04-29

Langue de la demande Anglais

DÉTAILS DU REQUÉRANT

Requérant

Ricardo Revoredo

173 Christie St

Toronto

ONTARIO

M6G3B3

DÉTAILS DE LA MARQUE DE COMMERCE

Type de la marque de commerce

Dessin

Représentation visuelle



Revendication de couleur

La couleur est revendiquée comme caractéristique de la marque de commerce. Les couleurs revendiquées comme caractéristiques de la marque de commerce sont le vert et le blanc. Le cadre rectangulaire, le contour de la maison et la silhouette de l'arbre sont verts. Le reste de la marque de commerce est blanc.

Services

Classe 35

(1) Services de gestion de projets d'affaires pour des projets de construction.

Classe 36

(2) Estimation des coûts de construction.

Classe 37

(3) Services d'entrepreneur en construction; démolition de bâtiments; construction et rénovation de bâtiments; construction et réparation de bâtiments; consultation concernant la supervision de la construction de bâtiments; construction et réparation de maisons; services de plâtrage.

Classe 42

(4) Planification de travaux de construction.

Classe 44

(5) Architecture paysagère; services d'architecture paysagère et de jardinage; aménagement paysager; conception d'aménagement paysager pour des tiers.

Numéro de la demande 1,959,867

Date de production 2019-04-29

Langue de la demande Anglais

DÉTAILS DU REQUÉRANT ET DE L'AGENT

Requérant

OBSHESTVO S OGRANICHENNOY
OTVETSTVENNOSTYU 'MAY'
1a Ozernaya
RU-141191 Fryazino, Moskovskoy obl.
RUSSIAN FEDERATION

Agent

NEOMARK LTD.
7450 rue Saint-Hubert, Montréal, QUEBEC,
H2R2N3

DÉTAILS DE LA MARQUE DE COMMERCE

Type de la marque de commerce

Dessin

Représentation visuelle



Revendication de couleur

La couleur est revendiquée comme caractéristique de la marque de commerce. Le mot MAYSKIY est blanc. L'arrière-plan est rouge et rouge foncé. Les éléments figuratifs de la couronne et du bouclier sont bronze.

Traduction des caractères étrangers

Selon le requérant, la traduction anglaise de MAYSKIY est « of May ».

Translittération des caractères étrangers

La translittération du mot russe dans la marque de commerce est MAYSKIY.

Produits

Classe 30

Thé.

Numéro de la demande 1,959,933

Date de production 2019-04-29

Langue de la demande Anglais

DÉTAILS DU REQUÉRANT ET DE L'AGENT

Requérant

GILAN IMPORT EXPORT LTD.
2120 - 1368 KINGSWAY AVE.
PORT COQUITLAM
BRITISH COLUMBIA
V3C6P4

Agent

ACCUPRO TRADEMARK SERVICES LLP
SUITE 702 - 401 WEST GEORGIA STREET,
VANCOUVER, BRITISH COLUMBIA, V6B5A1

DÉTAILS DE LA MARQUE DE COMMERCE

GILAN FOODNEH FARD

Type de la marque de commerce

Caractères standard

Traduction des caractères étrangers

Selon le requérant, FOODNEH est le nom d'une herbe qui ressemble à la menthe, et la traduction anglaise de FARD est « the number one ».

Produits

Classe 29

(1) Fèves au lard; légumes en conserve; légumes en conserve, séchés, marinés, frits et cuits à la vapeur; fromage; produits laitiers; dattes; haricots secs; confitures; kashk étant du yaourt égoutté et séché; kéfir; jus de lime à usage culinaire; cornichons; ail mariné; légumes marinés; marinades; pâte de grenade; croustilles; plats préparés composés principalement de légumes cuits; olives en conserve; tahini [beurre de sésame]; pâte de tomates; thon; verjus à usage culinaire; boissons au yogourt.

Classe 30

(2) Pain; biscuits; grignotines à base de maïs; sucre cristallisé à usage culinaire; sucre en morceaux; pâtes alimentaires déshydratées; sel comestible; halva; miel; macaronis; mélasse; sirop d'oxymel; riz; eau de rose pour usage culinaire; épices; sucre; sirop de table; thé; vermicelles; vinaigre.

Classe 32

(3) Eau embouteillée; eau potable distillée; boissons aux fruits et jus de fruits; soda à base d'herbes; jus de lime pour la préparation de boissons; boissons gazeuses non alcoolisées; soda à base d'épices.

Numéro de la demande 1,959,980

Date de production 2019-04-30

Langue de la demande Anglais

DÉTAILS DU REQUÉRANT

Requérant

Genki Forest (Beijing) Food Technology Group
Co., Ltd.

Room 501, 5th Floor, Building No. 6

East 3rd Ring North Road

Chaoyang Dist.

Beijing

CHINA

DÉTAILS DE LA MARQUE DE COMMERCE

GENKI FOREST

Type de la marque de commerce

Mot

Produits

Classe 32

Bière; eau minérale; boissons non alcoolisées au jus de fruits; boissons non alcoolisées aromatisées au thé; boissons gazeuses; boissons à base de légumes; soda; boissons non alcoolisées à saveur de thé; eau potable; eaux de table; préparations pour faire de l'eau gazeuse; préparations pour faire de l'eau minérale; concentrés et purées de fruits pour faire des boissons; sirops pour faire des boissons.

Numéro de la demande 1,960,044

Date de production 2019-04-30

Langue de la demande Anglais

DÉTAILS DU REQUÉRANT ET DE L'AGENT

Requérant

Target Brands, Inc.
1000 Nicollet Mall
Minneapolis, MN 55403
UNITED STATES OF AMERICA

Agent

BERESKIN & PARR LLP/S.E.N.C.R.L., S.R.L.
SCOTIA PLAZA, 40 KING STREET WEST,
40th FLOOR, TORONTO, ONTARIO, M5H3Y2

DÉTAILS DE LA MARQUE DE COMMERCE

Type de la marque de commerce

Dessin

Représentation visuelle

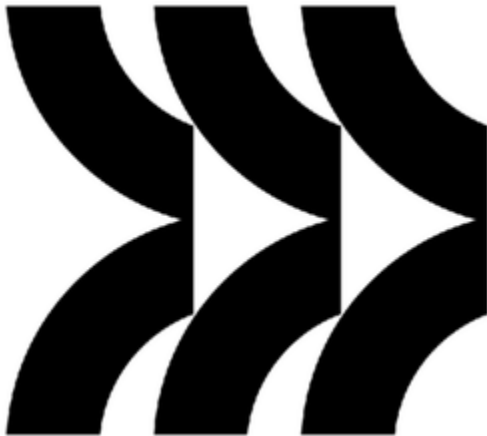

Produits

Classe 12

(1) Pneus de vélo.

Classe 21

(2) Bouteilles à eau vendues vides.

Classe 24

(3) Serviettes, nommément serviettes de bain, serviettes de plage, serviettes en tissu, linges pour essuyer la vaisselle, débarbouillettes en tissu, essuie-mains, capes de bain, serviettes en microfibre, serviettes en tissu éponge.

Classe 27

(4) Tapis d'exercice; tapis d'entraînement physique, nommément tapis de méditation; tapis de yoga; serviettes de yoga spécialement conçues pour les tapis de yoga; tapis d'exercice emboîtables.

Classe 28

(5) Équipement et accessoires d'entraînement physique et d'exercice, nommément roues pour abdominaux, disques d'équilibre, coussins d'équilibre, balles et ballons d'exercice, bandes

d'exercice, crispateurs, poids d'exercice, roues d'exercice, ballons d'entraînement physique, mini-haltères, cordes à sauter, haltères russes, équipement d'exercice manuel, nommément bandes de résistance comme articles de sport, bandes d'exercice, bandes en boucle, en l'occurrence bandes d'exercice, cordes à sauter de vitesse, cordes à sauter de performance, ballons pour exercices de stabilité, en l'occurrence balles et ballons d'exercice, ensembles de sacs lourds, poids pour la marche, ballons lestés, simulateurs d'escaliers, rouleaux d'exercice en mousse, nommément roues pour abdominaux pour l'entraînement physique, blocs de yoga, gants d'entraînement; équipement et accessoires d'entraînement physique et d'exercice pour l'entraînement à la vitesse, nommément échelles pour le développement de l'agilité, cônes pour le développement de l'agilité, haies pour le développement de l'agilité, disques de marquage pour le développement de l'agilité, parachutes de résistance et appareils d'entraînement en vitesse, en l'occurrence parachutes de résistance; équipement et accessoires d'entraînement physique et d'exercice, nommément planches d'équilibre pour l'amélioration de la force, la tonification, la mise en forme, l'équilibre et la proprioception; équipement et accessoires d'entraînement physique et d'exercice, nommément barres à ressort pour l'exercice, nommément barres d'exercice; équipement et accessoires d'entraînement physique et d'exercice, nommément disques glisseurs; équipement et accessoires d'entraînement physique et d'exercice, nommément gants d'entraînement coussinés pour prendre des poids, non conçus pour le temps froid; équipement et accessoires d'entraînement physique et d'exercice, nommément bandes d'exercice, nommément bandes de résistance, bandes pour simulateur d'escalier, bandes pour le corps; pompes pour gonfler l'équipement de sport, nommément les balles et les ballons d'exercice; ensembles pour l'amélioration de l'équilibre constitués de planches d'équilibre pour l'amélioration de la force, la tonification, la remise en forme, l'équilibre et la proprioception; ensembles pour le développement de l'agilité constitués d'échelles pour le développement de l'agilité, de cônes pour le développement de l'agilité, de haies pour le développement de l'agilité, de disques de marquage pour le développement de l'agilité, de parachutes de résistance et d'appareils d'entraînement en vitesse, en l'occurrence de parachutes de résistance.

Revendications

Date de priorité de production: 17 janvier 2019, Pays ou Bureau: ÉTATS-UNIS D'AMÉRIQUE, demande no: 88266448 en liaison avec le même genre de produits (2), (3), (4), (5)

Numéro de la demande 1,960,045

Date de production 2019-04-30

Langue de la demande Anglais

DÉTAILS DU REQUÉRANT ET DE L'AGENT

Requérant

Target Brands, Inc.
1000 Nicollet Mall
Minneapolis, MN 55403
UNITED STATES OF AMERICA

Agent

BERESKIN & PARR LLP/S.E.N.C.R.L., S.R.L.
SCOTIA PLAZA, 40 KING STREET WEST,
40th FLOOR, TORONTO, ONTARIO, M5H3Y2

DÉTAILS DE LA MARQUE DE COMMERCE

Type de la marque de commerce

Dessin

Représentation visuelle

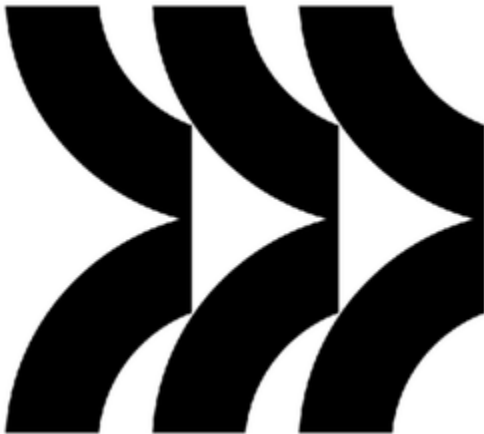

Produits

Classe 05

(1) Suppléments nutritifs et alimentaires composés de vitamines et de minéraux; suppléments protéinés, nommément barres protéinées prêtes à manger à usage autre que médical; substituts de repas en barre pour utilisation comme supplément alimentaire à usage médical; suppléments alimentaires sous forme de substituts de repas en barre pour augmenter l'énergie.

Classe 29

(2) Substituts de repas en barre à base de fruits; substituts de repas en barre à base de fruits pour augmenter l'énergie.

Classe 30

(3) Barres de céréales riches en protéines; substituts de repas en barre à base de chocolat; barres énergisantes à base de céréales.

Revendications

Date de priorité de production: 17 janvier 2019, Pays ou Bureau: ÉTATS-UNIS D'AMÉRIQUE, demande no: 88266447 en liaison avec le même genre de produits

Numéro de la demande 1,960,097

Date de production 2019-04-30

Langue de la demande Anglais

DÉTAILS DU REQUÉRANT ET DE L'AGENT

Requérant

Kang Tu, Inc.
5362 Via Apolina
Yorba Linda, CA 92886
UNITED STATES OF AMERICA

Agent

MCMILLAN LLP
1500 - 1055 WEST GEORGIA STREET, P.O.
BOX 11117, ROYAL CENTRE, VANCOUVER,
BRITISH COLUMBIA, V6E4N7

DÉTAILS DE LA MARQUE DE COMMERCE

SHANCHENG LAMEIZI

Type de la marque de commerce

Mot

Traduction des caractères étrangers

Selon le requérant, la traduction anglaise de la marque de commerce est « Mountain City Spicy Sister ».

Services

Classe 43

Services de restaurant.

Numéro de la demande 1,960,120

Date de production 2019-04-30

Langue de la demande Anglais

DÉTAILS DU REQUÉRANT ET DE L'AGENT

Requérant

TFI Foods Ltd. / Les Aliments TFI Ltee.
44 Milner Avenue
Scarborough
ONTARIO
M1S3P8

Agent

OSLER, HOSKIN & HARCOURT LLP
SUITE 6200, P.O. BOX 50, 1 FIRST
CANADIAN PLACE, TORONTO, ONTARIO,
M5X1B8

DÉTAILS DE LA MARQUE DE COMMERCE

Type de la marque de commerce

Dessin

Représentation visuelle



Traduction des caractères étrangers

Selon le requérant, la traduction anglaise des mots chinois « gwok fung » est « sea global ».

Translittération des caractères étrangers

Selon le requérant, la translittération des caractères chinois est « gwok fung ».

Produits

Classe 29

Poisson; produits de la mer; crevettes et homards.

Numéro de la demande 1,960,137

Date de production 2019-04-30

Langue de la demande Anglais

DÉTAILS DU REQUÉRANT ET DE L'AGENT

Requérant

Paisley Park Enterprises, LLC
7801 Audubon Road
Chanhassen, MN 55317
UNITED STATES OF AMERICA

Agent

BERESKIN & PARR LLP/S.E.N.C.R.L., S.R.L.
SCOTIA PLAZA, 40 KING STREET WEST,
40th FLOOR, TORONTO, ONTARIO, M5H3Y2

DÉTAILS DE LA MARQUE DE COMMERCE

PRINCE AND THE REVOLUTION

Type de la marque de commerce

Mot

Autorisation pour l'emploi

Le consentement de la succession de Prince Rogers Nelson a été déposé. .

Produits

Classe 09

(1) Microsillons, cassettes audio et disques compacts de prestations de musique.

(2) Cassettes vidéo de prestations de musique.

Numéro de la demande 1,960,216

Date de production 2019-04-30

Langue de la demande Anglais

DÉTAILS DU REQUÉRANT ET DE L'AGENT

Requérant

Bonnie Pomeroy Arenes
50 Eaglestone Lane
Barrie
ONTARIO
L4N0J3

Agent

LISA C. JAMES
(Lisa C James Professional Corporation), 200
Memorial Avenue, Unit #3, Suite 102, Orillia,
ONTARIO, L3V5X6

DÉTAILS DE LA MARQUE DE COMMERCE

COLLECTIVE SPIRIT REIKI

Type de la marque de commerce

Mot

Services

Classe 44

Services de thérapie par le reiki.

Numéro de la demande 1,960,217

Date de production 2019-04-30

Langue de la demande Anglais

DÉTAILS DU REQUÉRANT ET DE L'AGENT

Requérant

Bonnie Pomeroy Arenes
50 Eaglestone Lane
Barrie
ONTARIO
L4N0J3

Agent

LISA C. JAMES
(Lisa C James Professional Corporation), 200
Memorial Avenue, Unit #3, Suite 102, Orillia,
ONTARIO, L3V5X6

DÉTAILS DE LA MARQUE DE COMMERCE

Type de la marque de commerce

Dessin

Représentation visuelle



COLLECTIVE SPIRIT
— REIKI —

Services

Classe 44

Services de thérapie par le reiki.

Numéro de la demande 1,960,439

Date de production 2019-05-01

Langue de la demande Anglais

DÉTAILS DU REQUÉRANT ET DE L'AGENT

Requérant

Wilson Sporting Goods Co.
1 Prudential Plaza
130 East Randolph Street, Suite 600
Chicago, IL 60601
UNITED STATES OF AMERICA

Agent

MARKS & CLERK
33 Yonge Street, , Suite 300, Toronto,
ONTARIO, M5E1G4

DÉTAILS DE LA MARQUE DE COMMERCE

Type de la marque de commerce

Dessin

Représentation visuelle



Produits

Classe 09

(1) Lunettes de soleil, lunettes de protection pour le sport, protecteurs oculaires pour le sport, protecteurs oculaires spécialement conçus pour les casques de sport, articles de lunetterie de sport, casques de frappeur, vêtements de protection matelassés ou renforcés pour prévenir les blessures et les traumatismes contondants, accessoires de protection qui se fixent aux casques de sport, nommément mentonnières; casques de receveur, casques d'arbitre, visières et masques spécialement conçus pour ces casques; visières pour le sport; visières pour casques de sport; visières de protection pour casques; protège-dents de sport.

Classe 10

(2) Manchons de contention des membres pour le sport; manchons de contention pour les bras.

Classe 18

(3) Sacs de sport, nommément sacs à dos, sacs de sport à usage général pour l'équipement de sport, sacs de sport de voyage, sacs à roulettes à usage général pour l'équipement de sport, sacs polochons, parapluies de sport, sacs tout usage pour l'équipement de sport et mallettes.

Classe 25

(4) Chandails, tee-shirts, chandails molletonnés, pulls de survêtement, polos, hauts à dos nageur, débardeurs, maillots, chandails à capuchon, vestes, pulls, pantalons, pantalons molletonnés,

pantalons d'entraînement, pantalons de glisse, leggings, pantalons capris, shorts, pantalons courts, ceintures, shorts d'entraînement, shorts de glisse, gaines, gaines à plastron, soutiens-gorge de sport, chaussettes, chaussettes tube, chapeaux, casquettes, chapeaux cloches, bandeaux, visières, à savoir couvre-chefs, passe-montagnes, bandanas, serre-poignets (vêtements), uniformes de sport; vêtements matelassés ou renforcés pour le sport, nommément chemises matelassées, pantalons matelassés, shorts matelassés; manchons pour les mains; articles chaussants, nommément chaussures, chaussures de sport, chaussures de sport à crampons, gants, mitaines et jupes.

Classe 28

(5) Équipement de protection pour le sport, nommément coudières, sangles de coudière, protège-coudes, protège-poignets, sangles de protège-poignet, genouillères, coudières, cuissards, protège-hanches, protège-dos et plastrons amovibles, jambières, sangles de jambe, protège-tibias, plastrons, protections pour la poitrine et le dos, plastrons à dos nageur, protège-dos, protections pour le dos, plaques de support, protège-côtes de sport, protège-cuisses de sport, jambières d'exercice, gants de frappeur, gants de football pour receveurs et joueurs de ligne, protections de sport à usages multiples pour le baseball, le softball, le football et le soccer, protège-pouces, sacs pour bâtons de baseball et de softball; ensembles de protection de receveur composés de plastrons, de jambières et de casques de receveur pour le sport; épaulières et protège-gorges pour le sport; sacs de sport spécialement conçus pour transporter l'équipement de sport.

Revendications

Date de priorité de production: 01 novembre 2018, Pays ou Bureau: ÉTATS-UNIS D'AMÉRIQUE, demande no: 88/177873 en liaison avec le même genre de produits (1), (3), (4), (5)

Numéro de la demande 1,960,658

Date de production 2019-05-02

Langue de la demande Anglais

DÉTAILS DU REQUÉRANT ET DE L'AGENT

Requérant

Plexus Worldwide, LLC
9145 E. Pima Center Parkway
Scottsdale, AZ 85258
UNITED STATES OF AMERICA

Agent

DICKINSON WRIGHT LLP
199 Bay Street, Suite 2200, P.O. Box 447,
Commerce Court : Postal Station, Toronto,
ONTARIO, M5L1G4

DÉTAILS DE LA MARQUE DE COMMERCE

PLEXUS ACTIVE

Type de la marque de commerce

Mot

Produits

Classe 05

Suppléments alimentaires et nutritifs pour la santé et le bien-être en général.

Revendications

Date de priorité de production: 02 avril 2019, Pays ou Bureau: ÉTATS-UNIS D'AMÉRIQUE,
demande no: 88/367,937 en liaison avec le même genre de produits

Numéro de la demande 1,960,681

Date de production 2019-05-02

Langue de la demande Anglais

DÉTAILS DU REQUÉRANT ET DE L'AGENT

Requérant

Urban Lube Limited
1364 Cornwall St
Regina
SASKATCHEWAN
S4R2H5

Agent

FURMAN IP LAW & STRATEGY PC
300 - 1914 HAMILTON STREET, REGINA,
SASKATCHEWAN, S4P3N6

DÉTAILS DE LA MARQUE DE COMMERCE

URBAN LUBE

Type de la marque de commerce

Mot

Désistement

Le droit à l'emploi exclusif du mot LUBE en dehors de la marque de commerce n'est pas accordé.

Services

Classe 37

Services mobiles de vidange d'huile pour automobiles offerts à l'emplacement du client.

Numéro de la demande 1,960,785

Date de production 2019-05-03

Langue de la demande Anglais

DÉTAILS DU REQUÉRANT ET DE L'AGENT

Requérant

Huge Paper Inc.
3420 Pharmacy Avenue, Suite 6
Scarborough
ONTARIO
M1W2P7

Agent

RIDOUT & MAYBEE LLP
11 Holland Avenue, Suite 601 , Ottawa,
ONTARIO, K1Y4S1

DÉTAILS DE LA MARQUE DE COMMERCE

COOL OFFSET

Type de la marque de commerce

Mot

Produits

Classe 16

Papier d'impression non couché.

Numéro de la demande 1,960,925

Date de production 2019-05-03

Langue de la demande Anglais

DÉTAILS DU REQUÉRANT ET DE L'AGENT

Requérant

S.C. Johnson & Son, Inc.
1525 Howe Street
Racine, WI 53403
UNITED STATES OF AMERICA

Agent

BERESKIN & PARR LLP/S.E.N.C.R.L., S.R.L.
SCOTIA PLAZA, 40 KING STREET WEST,
40th FLOOR, TORONTO, ONTARIO, M5H3Y2

DÉTAILS DE LA MARQUE DE COMMERCE

BRISE EXOTIQUE RELAXANTE

Type de la marque de commerce

Caractères standard

Produits

Classe 03

(1) Huiles essentielles pour l'aromathérapie; produits parfumés à usage domestique; encens; pot-pourri; produits parfumés pour l'air ambiant; parfums d'ambiance à vaporiser.

Classe 04

(2) Bougies; bougies parfumées.

Numéro de la demande 1,960,986

Date de production 2019-05-03

Langue de la demande Anglais

DÉTAILS DU REQUÉRANT ET DE L'AGENT

Requérant

Bath & Body Works Brand Management, Inc.
Seven Limited Parkway
Reynoldsburg, OH 43068
UNITED STATES OF AMERICA

Agent

BAKER & MCKENZIE LLP
BROOKFIELD PLACE, 181 BAY STREET,
SUITE 2100, P.O. BOX 874, TORONTO,
ONTARIO, M5J2T3

DÉTAILS DE LA MARQUE DE COMMERCE

MAHOGANY APPLE

Type de la marque de commerce

Caractères standard

Produits

Classe 03

(1) Mèches odorantes pour parfumer l'air ambiant, recharges de parfum d'ambiance pour distributeurs de parfum d'ambiance électriques et non électriques, huiles parfumées dégageant des arômes une fois chauffées, parfums d'ambiance à vaporiser, huiles parfumées pour la maison.

Classe 04

(2) Bougies.

Numéro de la demande 1,961,233

Date de production 2019-05-06

Langue de la demande Anglais

DÉTAILS DU REQUÉRANT ET DE L'AGENT

Requérant

Sur Andino S.A.
Av. Apoquindo 3669, Piso 6
Las Condes, Santiago
CHILE

Agent

BLAKE, CASSELS & GRAYDON LLP
INTELLECTUAL PROPERTY GROUP, SUITE
4000, COMMERCE COURT WEST, 199 BAY
STREET, TORONTO, ONTARIO, M5L1A9

DÉTAILS DE LA MARQUE DE COMMERCE

LIMARINA

Type de la marque de commerce

Mot

Produits

Classe 33

Vins et vins mousseux.

Numéro de la demande 1,961,627

Date de production 2019-05-08

Langue de la demande Anglais

DÉTAILS DU REQUÉRANT ET DE L'AGENT

Requérant

Kamran Sheikh
Site 1, RR2
Station Main
P.O. Box 2
Cochrane
ALBERTA
T4C1A2

Agent

DENTONS CANADA LLP
2500 Stantec Tower, 10220-103 Avenue NW,
EDMONTON, ALBERTA, T5J0K4

DÉTAILS DE LA MARQUE DE COMMERCE

BREACH BAIT

Type de la marque de commerce

Mot

Produits

Classe 28

Articles de pêche, nommément leurres de pêche artificiels.

Numéro de la demande 1,961,656

Date de production 2019-05-08

Langue de la demande Anglais

DÉTAILS DU REQUÉRANT ET DE L'AGENT

Requérant

Dalton Phillip Mazarura
12028 177 Ave NW
Edmonton
ALBERTA
T5X0K9

Agent

WITMART INC.
34 King Street East, Suite 500, Toronto,
ONTARIO, M5C2X8

DÉTAILS DE LA MARQUE DE COMMERCE

Type de la marque de commerce

Dessin

Représentation visuelle



Produits

Classe 25

Blazers; robes; chapeaux; chandails molletonnés à capuchon; vestes; jean; pantalons; chaussures; chandails; tee-shirts; chemises habillées.

Numéro de la demande 1,962,061

Date de production 2019-05-09

Langue de la demande Anglais

DÉTAILS DU REQUÉRANT ET DE L'AGENT

Requérant

Abbott Cardiovascular Systems Inc.
3200 Lakeside Drive
Santa Clara, CA 95054
UNITED STATES OF AMERICA

Agent

BAKER & MCKENZIE LLP
BROOKFIELD PLACE, 181 BAY STREET,
SUITE 2100, P.O. BOX 874, TORONTO,
ONTARIO, M5J2T3

DÉTAILS DE LA MARQUE DE COMMERCE

XIENCE SKYPOINT

Type de la marque de commerce

Mot

Produits

Classe 10

Appareils et instruments chirurgicaux et médicaux, notamment endoprothèses, endoprothèses à élution de médicaments; ballonnets, notamment ballonnets médicaux; cathéters, cathéters à ballonnet, fils guides et gaines d'introduction.

Revendications

Date de priorité de production: 08 mai 2019, Pays ou Bureau: ÉTATS-UNIS D'AMÉRIQUE, demande no: 88421411 en liaison avec le même genre de produits

Numéro de la demande 1,962,464

Date de production 2019-05-13

Langue de la demande Anglais

DÉTAILS DU REQUÉRANT ET DE L'AGENT

Requérant

Dream Crew IP

5th Floor

10960 Wilshire Boulevard

90024 Los Angeles California

UNITED STATES OF AMERICA

Agent

MILTONS IP/P.I.

15 Fitzgerald Rd, Suite 200, Ottawa,

ONTARIO, K2H9G1

DÉTAILS DE LA MARQUE DE COMMERCE

MORE LIFE

Type de la marque de commerce

Mot

Produits

Classe 34

Cannabis à fumer; huile de cannabis pour vaporisateurs oraux pour fumer; dérivés de cannabis, nommément résines et huiles, pour vaporisateurs oraux pour fumer; cannabis séché; liquide pour cigarettes électroniques (liquide à vapoter) composé d'aromatisants liquides contenant du cannabis; papier à rouler pour cigarettes de cannabis; articles pour fumeurs, à savoir pipes pour marijuana et cannabis; huile de tétrahydrocannabinol [THC] pour vaporisateurs oraux pour fumer; stylos de vapotage pour fumer contenant du cannabis.

Numéro de la demande 1,962,525

Date de production 2019-05-13

Langue de la demande Anglais

DÉTAILS DU REQUÉRANT ET DE L'AGENT

Requérant

Jimco Equipment Corporation
95 Edens Fork Road
Charleston, WV 25312
UNITED STATES OF AMERICA

Agent

GOWLING WLG (CANADA) LLP
SUITE 2600, 160 ELGIN STREET, OTTAWA,
ONTARIO, K1P1C3

DÉTAILS DE LA MARQUE DE COMMERCE

Type de la marque de commerce

Dessin

Représentation visuelle

Produits

Classe 07

Perforatrices de roches et pièces connexes; trépan pour le forage de roches.

Services

Classe 37

Réparation et entretien de perforatrices de roches.

Numéro de la demande 1,962,767

Date de production 2019-05-14

Langue de la demande Anglais

DÉTAILS DU REQUÉRANT ET DE L'AGENT

Requérant

ProSlide Technology Inc.
2650 Queensview Drive, Suite 150
Ottawa
ONTARIO
K2B8H6

Agent

SMART & BIGGAR LLP
SUITE 900, 55 METCALFE STREET, P.O.
BOX 2999, STATION D, OTTAWA, ONTARIO,
K1P5Y6

DÉTAILS DE LA MARQUE DE COMMERCE

PIPElineBLAST

Type de la marque de commerce

Mot

Produits

Classe 28

Manèges de parc d'attractions; manèges aquatiques de parc d'attractions; glissoires d'eau.

Numéro de la demande 1,963,225

Date de production 2019-05-15

Langue de la demande Anglais

DÉTAILS DU REQUÉRANT

Requérant

10991287 CANADA INC.

772 College St

Toronto

ONTARIO

M6G1C6

DÉTAILS DE LA MARQUE DE COMMERCE

RONTO'S

Type de la marque de commerce

Mot

Services

Classe 35

(1) Offre d'aide technique pour la mise sur pied et l'exploitation de franchises de restaurant.

Classe 43

(2) Services de restaurant; services de traiteur.

Numéro de la demande 1,963,757

Date de production 2019-05-17

Langue de la demande Anglais

DÉTAILS DU REQUÉRANT ET DE L'AGENT

Requérant

FGX International Inc.
500 George Washington Highway
Smithfield, RI 02917
UNITED STATES OF AMERICA

Agent

RIDOUT & MAYBEE LLP
11 Holland Avenue, Suite 601 , Ottawa,
ONTARIO, K1Y4S1

DÉTAILS DE LA MARQUE DE COMMERCE

STREETTECH

Type de la marque de commerce

Caractères standard

Produits

Classe 09

Lentilles, nommément verres antireflets, verres polarisants pour lunettes, verres antibuée pour lunettes, articles de lunetterie, nommément lunettes optiques, lunettes, lunettes de lecture, lunettes de soleil, lentilles, verres de contact, verres de lunettes, montures de lunettes, montures optiques ainsi qu'accessoires connexes.

Revendications

Date de priorité de production: 16 mai 2019, Pays ou Bureau: ÉTATS-UNIS D'AMÉRIQUE, demande no: 88432999 en liaison avec le même genre de produits

Numéro de la demande 1,963,788

Date de production 2019-05-17

Langue de la demande Anglais

DÉTAILS DU REQUÉRANT ET DE L'AGENT

Requérant

Medicom Healthcare Limited
235 Hunts Pond Road
Titchfield Common
Fareham, Hampshire PO14 4PJ
UNITED KINGDOM

Agent

NORTON ROSE FULBRIGHT CANADA LLP/S.
E.N.C.R.L., S.R.L.
1800 - 510 West Georgia Street, Vancouver,
BRITISH COLUMBIA, V6B0M3

DÉTAILS DE LA MARQUE DE COMMERCE

REMOS

Type de la marque de commerce

Mot

Produits

Classe 05

(1) Préparations pharmaceutiques pour le traitement des maladies et des troubles oculaires; préparations ophtalmiques; gouttes pour les yeux; gels contour des yeux à usage médical; gels contour des yeux à usage ophtalmique; onguents pour les yeux à usage médical; onguents pour les yeux à usage ophtalmique; lingettes pour les yeux à usage médical; lingettes pour les yeux à usage ophtalmique; produits pharmaceutiques de soins des yeux à usage médical pour le traitement des maladies et des troubles oculaires; produits de soins des yeux à usage ophtalmique pour le traitement des maladies et des troubles oculaires; suppléments alimentaires vitaminiques et minéraux; solutions pour verres de contact; produits nettoyants pour verres de contact (produits nettoyants, lubrifiants, désinfectants); cache-oeil à usage médical; bains oculaires médicamenteux; astringents à usage médical; lingettes imprégnées de lotions pharmaceutiques pour le traitement des maladies et des troubles oculaires; compresses thermiques pour les yeux.

Classe 10

(2) Appareils pour l'administration de préparations dans les yeux pour le traitement des maladies et des troubles oculaires; dispositifs médicaux pour l'administration de préparations dans les yeux pour le traitement des maladies et des troubles oculaires; appareils et dispositifs médicaux pour l'administration de préparations dans les yeux pour le traitement des maladies et des troubles oculaires; appareils pour l'administration de préparations dans les yeux pour le traitement des maladies et des troubles oculaires; machines d'examen de la vue; ophtalmoscopes; instruments d'optométrie; cristallins artificiels à implanter dans l'oeil; bains d'oeil; compte-gouttes pour les yeux à usage médical pour le traitement des maladies et des troubles oculaires; cache-oeil à usage chirurgical et à usage médical; tampons pour les yeux à usage chirurgical.

Revendications

Date de priorité de production: 19 novembre 2018, Pays ou Bureau: EUIPO (UE), demande no: 017987004 en liaison avec le même genre de produits

Numéro de la demande 1,964,053
Langue de la demande Anglais

Date de production 2019-05-21

DÉTAILS DU REQUÉRANT ET DE L'AGENT

Requérant

Marine Canada Acquisition Inc.
3831 No. 6 Rd
Richmond
BRITISH COLUMBIA
V6V1P6

Agent

SMART & BIGGAR LLP
2300 - 1055 West Georgia Street, P.O. Box
11115, Vancouver, BRITISH COLUMBIA,
V6E3P3

DÉTAILS DE LA MARQUE DE COMMERCE

PROHEAT

Type de la marque de commerce
Mot

Produits

Classe 11

Appareils de chauffage pour véhicules ainsi que pièces et accessoires connexes.

Numéro de la demande 1,964,652

Date de production 2019-05-24

Langue de la demande Anglais

DÉTAILS DU REQUÉRANT ET DE L'AGENT

Requérant

IGT, a legal entity
9295 Prototype Drive
Reno, NV 89521
UNITED STATES OF AMERICA

Agent

COLLEEN CAISSIE-DUPUIS
(c/o IGT Canada Solutions ULC), 328 Urquhart
Avenue, Moncton, NEW BRUNSWICK,
E1H2R6

DÉTAILS DE LA MARQUE DE COMMERCE

WU DA JIANG

Type de la marque de commerce

Mot

Traduction des caractères étrangers

Selon le requérant, la traduction anglaise des caractères étrangers est FIVE BIG PRIZES/5 BIG S AWARDS.

Produits

Classe 28

Appareils de jeu, nommément appareils qui acceptent les mises; équipement reconfigurable de jeux de casino et de loterie, nommément appareils de jeu; billets de loterie; cartes de loterie; cartes à gratter pour jeux de loterie.

Numéro de la demande 1,964,716

Date de production 2019-05-24

Langue de la demande Anglais

DÉTAILS DU REQUÉRANT ET DE L'AGENT

Requérant

PUTTING EDGE ENTERTAINMENT
CORPORATION
2000 Argentia Road
Plaza 4, Suite 340
Mississauga
ONTARIO
L5N1W1

Agent

MILLER IP LAW
84 Neilson Drive, Toronto, ONTARIO, M9C1V7

DÉTAILS DE LA MARQUE DE COMMERCE

ILLUMINATED PLAY

Type de la marque de commerce

Mot

Services

Classe 41

Services de divertissement, nommément offre de terrains de golf miniature phosphorescents; services d'arcade.

Numéro de la demande 1,964,717

Date de production 2019-05-24

Langue de la demande Anglais

DÉTAILS DU REQUÉRANT ET DE L'AGENT

Requérant

EuroChem Trading GmbH
Baarerstr. 37
6300 Zug
SWITZERLAND

Agent

BERESKIN & PARR LLP/S.E.N.C.R.L., S.R.L.
SCOTIA PLAZA, 40 KING STREET WEST,
40th FLOOR, TORONTO, ONTARIO, M5H3Y2

DÉTAILS DE LA MARQUE DE COMMERCE

Type de la marque de commerce

Dessin

Représentation visuelle



Revendication de couleur

La couleur est revendiquée comme caractéristique de la marque de commerce. Le dessin de cosse est orange, les lettres stylisées « U » et « S » dans le dessin sont blanches, les lettres « stimul » sont bleues, et les lettres « US » sont orange.

Produits

Classe 01

Produits chimiques pour l'agriculture, l'horticulture et la foresterie; engrais, produits chimiques pour engrais.

Numéro de la demande 1,964,761

Date de production 2019-05-24

Langue de la demande Anglais

DÉTAILS DU REQUÉRANT ET DE L'AGENT

Requérant

Société des Produits Nestlé, S.A.
Case Postale 353
Vevey 1800
SWITZERLAND

Agent

BORDEN LADNER GERVAIS LLP
World Exchange Plaza, 100 Queen Street,
Suite 1300, Ottawa, ONTARIO, K1P1J9

DÉTAILS DE LA MARQUE DE COMMERCE

Type de la marque de commerce

Dessin

Représentation visuelle



Revendication de couleur

La couleur est revendiquée comme caractéristique de la marque de commerce. La boîte qui encadre la marque en entier est orange. Elle contient une boîte noire contenant les mots OVERWEIGHT MANAGEMENT en blanc. Les lettres OM sont blanches sur un arrière-plan orange et les mots SELECT BLEND sont noirs à l'intérieur d'une boîte blanche avec un contour orange, et ils se trouvent à gauche d'images de pépites d'aliments brun clair, lesquelles touchent à la fois la boîte blanche, son contour orange et la boîte noire.

Produits

Classe 31

Aliments pour animaux, nommément aliments pour animaux de compagnie.

Numéro de la demande 1,964,819

Date de production 2019-05-24

Langue de la demande Anglais

DÉTAILS DU REQUÉRANT ET DE L'AGENT

Requérant

Norske Skog AS
Karenslyst allé 49
0279 Oslo
NORWAY

Agent

ROBIC
630, boul. René-Lévesque Ouest, 20e étage,
Montréal, QUEBEC, H3B1S6

DÉTAILS DE LA MARQUE DE COMMERCE

Type de la marque de commerce

Dessin

Représentation visuelle



Revendication de couleur

La couleur est revendiquée comme caractéristique de la marque de commerce. Le vert et le bleu sont revendiqués comme caractéristiques de la marque. La marque de commerce est constituée d'un dessin vert de branches avec les extrémités dans le sens contraire, du mot « NOR » et d'une ligne verticale bleue.

Produits

Classe 16

Carton, papier, papier d'impression, papier pour magazines.

Revendications

Date de priorité de production: 11 février 2019, Pays ou Bureau: NORVÈGE, demande no: 201901933 en liaison avec le même genre de produits

Numéro de la demande 1,964,836

Date de production 2019-05-24

Langue de la demande Anglais

DÉTAILS DU REQUÉRANT ET DE L'AGENT

Requérant

Project Clean Inc.
250-69 John St. South
Hamilton,
ONTARIO
L8N2B9

Agent

LAWSON LUNDELL LLP
1600 CATHEDRAL PLACE, 925 WEST
GEORGIA STREET, VANCOUVER, BRITISH
COLUMBIA, V6C3L2

DÉTAILS DE LA MARQUE DE COMMERCE

MAXIM

Type de la marque de commerce

Caractères standard

Produits

Classe 03

(1) Produits nettoyants écologiques pour le nettoyage et l'entretien, nommément produits nettoyants tout usage, produits nettoyants pour vitres en vaporisateur, produits nettoyants pour la salle de bain, produits en vaporisateur pour la cuisine et la salle de bain ainsi que produits à récurer pour la cuisine et la salle de bain, nommément liquides à récurer et poudres à récurer; nettoyant pour gros travaux à usage général, principalement pour le nettoyage et l'entretien et à usage institutionnel; détergent pour lave-vaisselle; agents de rinçage pour lave-vaisselle; produits nettoyants pour lave-vaisselle, nommément assainissant pour lave-vaisselle; agent de séchage pour lave-vaisselle; produits de nettoyage et de polissage de mobilier et de verre; produits nettoyants pour acier inoxydable; produits nettoyants pour carreaux de plancher et de salle de bain; produits nettoyants pour bois dur; savons et détergents de plonge et de lessive; savons à mains et lotions à mains à usage commercial, industriel et institutionnel; solutions nettoyantes et détachants pour tapis; produits nettoyants pour tissus, meubles rembourrés et tapis, avec ou sans propriétés désodorisantes.

Classe 05

(2) Produits de nettoyage et d'entretien et à usage institutionnel, nommément produits de dégraissage, de polissage et de finition et produits nettoyants désinfectants pour surfaces inertes, nommément produits nettoyants pour planchers, produits de polissage pour planchers, produits de finition de planchers, décapants pour cire à planchers; désinfectants liquides et en vaporisateur.

Classe 09

(3) Vidéos numériques téléchargeables contenant de l'information concernant la chimie et l'environnement, ayant trait aux produits naturels pour le nettoyage et l'assainissement.

Classe 16

(4) Imprimés, nommément livrets, dépliants, brochures et tests de connaissances contenant de l'information concernant la chimie et l'environnement, ayant trait aux produits naturels pour le nettoyage et l'assainissement.

Classe 21

(5) Distributeurs de produits de nettoyage et d'entretien, nommément de produits nettoyeurs tout usage, de produits nettoyeurs pour vitres en vaporisateur, de produits nettoyeurs pour la salle de bain, de produits nettoyeurs en vaporisateur pour la cuisine et la salle de bain et de produits à récurer pour la cuisine et la salle de bain, de désinfectants en vaporisateur et liquides, de nettoyeurs pour gros travaux à usage général, principalement pour le nettoyage et l'entretien et à usage institutionnel.

Services**Classe 41**

Offre de matériel en ligne, nommément de livrets, de dépliants et de brochures non téléchargeables, de tests de connaissances et vidéos non téléchargeables contenant de l'information concernant la chimie et l'environnement, ayant trait aux produits naturels pour le nettoyage et l'assainissement.

Numéro de la demande 1,964,902

Date de production 2019-05-27

Langue de la demande Anglais

DÉTAILS DU REQUÉRANT ET DE L'AGENT

Requérant

Stay Wyld Organics, Ltd.
1911 Highway 99
Pemberton
BRITISH COLUMBIA
V0N2L0

Agent

ANITA MAR
dba Trademark Angel , Suite 521, 6-2557
Dougall Avenue, Windsor, ONTARIO, N8X1T5

DÉTAILS DE LA MARQUE DE COMMERCE

STAY WYLD

Type de la marque de commerce

Mot

Produits

Classe 05

(1) Suppléments à base de plantes pour la santé et le bien-être en général; suppléments minéraux; protéines en poudre servant de substitut de repas pour utilisation comme supplément alimentaire; suppléments alimentaires de protéines de soya; teinture d'iode; préparations vitaminiques sous forme de substituts de repas en boisson et en poudre; suppléments vitaminiques.

Classe 29

(2) Champignons comestibles séchés; mélanges de fruits séchés; champignons séchés; charqui; purée de champignons; mélanges de grignotines à base de noix; protéines pour utilisation comme additif alimentaire; saucisses; préparations à soupes; saucisses végétariennes; galettes de hamburger végétariennes.

Classe 30

(3) Barres-collations à base de granola; grignotines à base de granola; sandwichs; saucisses en brioche.

Numéro de la demande 1,965,044

Date de production 2019-05-27

Langue de la demande Anglais

DÉTAILS DU REQUÉRANT ET DE L'AGENT

Requérant

C. B. Fleet Company, Incorporated
4615 Murray Place
Lynchburg, VA 24502
UNITED STATES OF AMERICA

Agent

WILSON LUE LLP
250 University Avenue, 5th Floor, Toronto,
ONTARIO, M5H3E5

DÉTAILS DE LA MARQUE DE COMMERCE

SUNSET OASIS

Type de la marque de commerce

Mot

Produits

Classe 03

Serviettes ou lingettes imprégnées de nettoyant pour la peau; déodorants en vaporisateur pour femmes; lingettes nettoyantes pour l'hygiène féminine; produits nettoyants non médicamenteux pour le corps; savon liquide non médicamenteux pour l'hygiène féminine; serviettes humides à usage cosmétique; mousse pour la douche et le bain.

Numéro de la demande 1,965,325

Date de production 2019-05-28

Langue de la demande Anglais

DÉTAILS DU REQUÉRANT ET DE L'AGENT

Requérant

SHARKNINJA OPERATING LLC
89 A Street, Suite 100
Needham, MA 02494
UNITED STATES OF AMERICA

Agent

MBM INTELLECTUAL PROPERTY LAW LLP
275 SLATER STREET, 14TH FLOOR,
OTTAWA, ONTARIO, K1P5H9

DÉTAILS DE LA MARQUE DE COMMERCE

ULTRA PREP

Type de la marque de commerce

Mot

Produits

Classe 07

Appareils de cuisine électriques à usage domestique, notamment mélangeurs d'aliments électriques, hachoirs électriques et robots culinaires électriques, batteurs électriques, broyeurs d'aliments et hachoirs à viande électriques, moulins à café électriques, presse-fruits électriques, centrifugeuses électriques, trancheuses électriques pour aliments et râpes électriques.

Numéro de la demande 1,965,341

Date de production 2019-05-28

Langue de la demande Anglais

DÉTAILS DU REQUÉRANT ET DE L'AGENT

Requérant

Skullcandy, Inc.
6301 N. Landmark Dr.
Park City, UT 84098
UNITED STATES OF AMERICA

Agent

BENNETT JONES LLP
3200 TELUS HOUSE, SOUTH TOWER, 10020
- 100TH STREET, EDMONTON, ALBERTA,
T5J0N3

DÉTAILS DE LA MARQUE DE COMMERCE

TRULY WIRELESS. PERFECTLY SIMPLE

Type de la marque de commerce

Mot

Produits

Classe 09

Casques d'écoute, écouteurs, écouteurs boutons.

Numéro de la demande 1,965,344

Date de production 2019-05-28

Langue de la demande Anglais

DÉTAILS DU REQUÉRANT ET DE L'AGENT

Requérant

Sunseeker U.S. Inc.
1402 Waxhaw-Indian Trail Road
Indian Trail, NC 28079
UNITED STATES OF AMERICA

Agent

RIDOUT & MAYBEE LLP
250 University Avenue, 5th Floor, Toronto,
ONTARIO, M5H3E5

DÉTAILS DE LA MARQUE DE COMMERCE

WILD BADGER POWER

Type de la marque de commerce

Mot

Produits

Classe 07

Débroussailleuses électriques.

Numéro de la demande 1,965,379

Date de production 2019-05-28

Langue de la demande Anglais

DÉTAILS DU REQUÉRANT ET DE L'AGENT

Requérant

MELISSA & DOUG, LLC

141 Danbury Road

Wilton, CT 06897

UNITED STATES OF AMERICA

Agent

MILLER IP LAW

84 Neilson Drive, Toronto, ONTARIO, M9C1V7

DÉTAILS DE LA MARQUE DE COMMERCE

Type de la marque de commerce

Dessin

Représentation visuelle



Produits

Classe 28

Jouets pour jeux de rôle, à savoir ensembles de jeu permettant aux enfants d'imiter des professions.

Revendications

Date de priorité de production: 29 novembre 2018, Pays ou Bureau: ÉTATS-UNIS D'AMÉRIQUE, demande no: 88/210,760 en liaison avec le même genre de produits

Numéro de la demande 1,965,525

Date de production 2019-05-29

Langue de la demande Anglais

DÉTAILS DU REQUÉRANT ET DE L'AGENT

Requérant

Iterum Therapeutics International Limited
Block 2, Floor 3 Harcourt Centre
Harcourt Street
Dublin 2
IRELAND

Agent

GILBERT'S LLP
77 King St W, Suite 2010, P.O. Box 301,
Toronto-Dominion Centre, Toronto, ONTARIO,
M5K1K2

DÉTAILS DE LA MARQUE DE COMMERCE

ORVALIA

Type de la marque de commerce

Mot

Produits

Classe 05

Préparations pharmaceutiques, nommément antibiotiques.

Numéro de la demande 1,965,564

Date de production 2019-05-29

Langue de la demande Anglais

DÉTAILS DU REQUÉRANT ET DE L'AGENT

Requérant

Medline Industries, LP
Three Lakes Drive
Northfield, IL 60093
UNITED STATES OF AMERICA

Agent

DEETH WILLIAMS WALL LLP
150 YORK STREET, SUITE 400, TORONTO,
ONTARIO, M5H3S5

DÉTAILS DE LA MARQUE DE COMMERCE

Type de la marque de commerce

Dessin

Représentation visuelle



Produits

Classe 05

(1) Préparations médicales pour la régénération tissulaire.

Classe 10

(2) Appareils médicaux pour la régénération tissulaire.

Classe 16

(3) Imprimés, nommément manuels, feuillets d'information et bulletins d'information dans le domaine de la régénération tissulaire.

Services

Classe 41

Services éducatifs, nommément offre de cours dans le domaine de la régénération tissulaire.

Numéro de la demande 1,965,614

Date de production 2019-05-29

Langue de la demande Anglais

DÉTAILS DU REQUÉRANT ET DE L'AGENT

Requérant

AGS LLC
6775 S. Edmond St.
Suite 300
Las Vegas, NV 89118
UNITED STATES OF AMERICA

Agent

SMART & BIGGAR LLP
SUITE 900, 55 METCALFE STREET, P.O.
BOX 2999, STATION D, OTTAWA, ONTARIO,
K1P5Y6

DÉTAILS DE LA MARQUE DE COMMERCE

Type de la marque de commerce

Dessin

Représentation visuelle



Produits

Classe 09

(1) Logiciels enregistrés pour jeux de hasard sur une plateforme informatique, nommément des machines à sous vidéo.

Classe 28

(2) Appareils de jeu, nommément appareils qui acceptent les mises.

Numéro de la demande 1,965,616

Date de production 2019-05-29

Langue de la demande Anglais

DÉTAILS DU REQUÉRANT ET DE L'AGENT

Requérant

AGS LLC
6775 S. Edmond St.
Suite 300
Las Vegas, NV 89118
UNITED STATES OF AMERICA

Agent

SMART & BIGGAR LLP
SUITE 900, 55 METCALFE STREET, P.O.
BOX 2999, STATION D, OTTAWA, ONTARIO,
K1P5Y6

DÉTAILS DE LA MARQUE DE COMMERCE

XTREME JACKPOTS

Type de la marque de commerce

Mot

Produits

Classe 09

(1) Logiciels enregistrés pour jeux de hasard sur une plateforme informatique, nommément des machines à sous vidéo.

Classe 28

(2) Appareils de jeu, nommément appareils qui acceptent les mises.

Numéro de la demande 1,965,617

Date de production 2019-05-29

Langue de la demande Anglais

DÉTAILS DU REQUÉRANT ET DE L'AGENT

Requérant

AGS LLC

6775 S. Edmond St.

Suite 300

Las Vegas, NV 89118

UNITED STATES OF AMERICA

Agent

SMART & BIGGAR LLP

SUITE 900, 55 METCALFE STREET, P.O.

BOX 2999, STATION D, OTTAWA, ONTARIO,

K1P5Y6

DÉTAILS DE LA MARQUE DE COMMERCE

SHADOW FOX DREAM CATCHER

Type de la marque de commerce

Mot

Produits

Classe 09

(1) Logiciels enregistrés pour jeux de hasard sur une plateforme informatique, nommément des machines à sous vidéo.

Classe 28

(2) Appareils de jeu, nommément appareils qui acceptent les mises.

Numéro de la demande 1,965,623

Date de production 2019-05-29

Langue de la demande Anglais

DÉTAILS DU REQUÉRANT ET DE L'AGENT

Requérant

Double Shot Equity, LLC

80 Pegan Lane

Dover, MA 02030

UNITED STATES OF AMERICA

Agent

RIDOUT & MAYBEE LLP

250 University Avenue, 5th Floor, Toronto,

ONTARIO, M5H3E5

DÉTAILS DE LA MARQUE DE COMMERCE

Type de la marque de commerce

Dessin

Représentation visuelle



Services

Classe 43

Services de restaurant, de pizzeria, de bar, de café et de traiteur.

Numéro de la demande 1,965,625

Date de production 2019-05-29

Langue de la demande Anglais

DÉTAILS DU REQUÉRANT ET DE L'AGENT

Requérant

Double Shot Equity, LLC

80 Pegan Lane

Dover, MA 02030

UNITED STATES OF AMERICA

Agent

RIDOUT & MAYBEE LLP

250 University Avenue, 5th Floor, Toronto,

ONTARIO, M5H3E5

DÉTAILS DE LA MARQUE DE COMMERCE

TWO BOOTS

Type de la marque de commerce

Mot

Services

Classe 43

Services de restaurant, de pizzeria, de bar, de café et de traiteur.

Numéro de la demande 1,965,732

Date de production 2019-05-29

Langue de la demande Anglais

DÉTAILS DU REQUÉRANT ET DE L'AGENT

Requérant

Abbott of England 1981 Ltd.
545 Trethewey Drive
Toronto
ONTARIO
M6M2J4

Agent

NADINE D'AGUIAR
Simpson Tower, 401 Bay Street, Suite 2100,
Mailbox #55, Toronto, ONTARIO, M5H2Y4

DÉTAILS DE LA MARQUE DE COMMERCE

ABBOTT COLLECTION

Type de la marque de commerce

Mot

Produits

Classe 04

(1) Bougies; bougies parfumées; bougies parfumées; cierges; bougies chauffe-plat; bougies chauffe-plat.

Classe 06

(2) Butoirs de porte en métal; poignées de tiroir en métal; figurines en métal commun; crochets à vêtements en métal; poignées en métal; heurtoirs en métal; supports à plante en métal; crémaillères en métal; consoles en métal pour tablettes.

Classe 08

(3) Couteaux à beurre; couteaux à gâteau; fourchettes à gâteau; couteaux à fromage; cuillères à moka; ustensiles de table; tisonniers; ciseaux de jardinage; cuillères à thé.

Classe 11

(4) Guirlandes lumineuses comme décorations de fête; bougies sans flamme; lanternes; appareils d'éclairage; guirlandes lumineuses comme décorations de fête; lampes de table.

Classe 14

(5) Bracelets-joncs; bracelets-joncs; bracelets; breloques de bijouterie; horloges; bijoux de fantaisie; boucles d'oreilles; bagues; coffrets à bijoux; bijoux; coffrets à bijoux; bracelets de bijouterie; chaînes de bijouterie; breloques de bijouterie; bijoux en cristal; bijoux en verre; bijoux; coupelles à bijoux; colliers; bagues, à savoir bijoux.

Classe 16

(6) Serviettes de table en papier; napperons en papier; marque-places; cartes postales et cartes de souhaits; serviettes de table en papier.

Classe 18

(7) Sacs de plage; sacs à cosmétiques; similifourrure; fausse fourrure; fourre-tout d'épicerie; parasols; sacs à bandoulière; sacs souvenirs; parasols; fourre-tout; parapluies.

Classe 19

(8) Figurines en béton; figurines en marbre; figurines en pierre.

Classe 20

(9) Tabourets de bar; miroirs de salle de bain et de rasage; lits pour animaux de compagnie; porte-bouteilles; coussins décoratifs; tables d'extrémité; mobilier de jardin; miroirs; cadres pour photos; figurines en résine; coquillages; dessertes; porte-parapluies; carillons éoliens.

Classe 21

(10) Verres à bière; chopes à bière; verrerie pour boissons; bols biodégradables; gobelets biodégradables; plateaux biodégradables; mangeoires d'oiseaux; tire-bottes; ouvre-bouteilles; supports à bouteilles; bols; boîtes en verre; beurriers; bougeoirs; bougeoirs; bougeoirs en verre; bougeoirs avec protection contre le vent; bonbonnières; ensembles de boîtes de cuisine; grandes tasses en céramique; seaux à champagne; flûtes à champagne; planches à fromage; ornements en porcelaine; planches à découper de cuisine; chiffons de nettoyage; chiffons de nettoyage, d'époussetage et de polissage; chiffons de nettoyage; verres à cocktail; pics à cocktail; bâtonnets à cocktail; tasses à café; grandes tasses à café; tire-bouchons; tire-bouchons; ornements en cristal; tasses et grandes tasses; carafes à décanter; verre décoratif; assiettes décoratives; articles de table; vaisselle; porte-savons; distributeurs de savon liquide à usage domestique; tasses; verres à boire; pailles pour boissons; coquetiers; pots à fleurs; vases à fleurs; vases et bols à fleurs; cache-pots à fleurs; contenants pour aliments; paniers-cadeaux vendus vides; bols en verre; carafes en verre; vaisselle en verre; bocaux en verre; verres à pied; saucières; pinces à glaçons; articles de cuisine en émail; grandes tasses; porte-serviettes de table et ronds de serviette de table; ronds de serviette de table; cafetières non électriques; burettes à huile; verrerie peinte; supports à essuie-tout; poivrières, sucriers et salières; bols pour animaux de compagnie; assiettes; verre pressé; saladiers; fourchettes et cuillères à salade; salières et poivrières; plats de service; pinces de service; plateaux de service; porte-savons; pailles pour boire; verrerie de table; porte-serviettes de table; assiettes de table; repose-sachets de thé; tasses à thé; théières; boîtes de papiers-mouchoirs; pinces pour glaçons; grandes tasses de voyage; sous-plats; verres droits; bouteilles isothermes; vases; arrosoirs; verres à vin.

Classe 24

(11) Couvertures en tricot; couvertures pour bébés; banderoles en textile; linge de lit et de table; jetés; couvertures pour bébés; serviettes en tissu; décorations murales en tissu; linges à vaisselle; linges pour essuyer la vaisselle; napperons en tissu; chemins de table en tissu; feutre et tissus non tissés; napperons en textile; torchons; jetés.

Classe 26

(12) Guirlandes de Noël artificielles; guirlandes de Noël artificielles avec lumières intégrées; couronnes de Noël artificielles; couronnes de Noël artificielles avec lumières intégrées; arrangements de fleurs artificielles; couronnes de fleurs artificielles; fleurs artificielles; guirlandes artificielles; guirlandes et couronnes artificielles; plantes artificielles; arbres artificiels taillés; couronnes artificielles.

Classe 27

(13) Paillassons; paillassons en caoutchouc naturel; paillassons.

Classe 28

(14) Décorations de Noël; ornements de Noël; bas de Noël; décorations d'arbre de Noël; décorations et ornements d'arbre de Noël; ornements d'arbre de Noël; ornements et décorations

d'arbre de Noël; cache-pieds d'arbre de Noël; arbres de Noël en matière synthétique; décorations et ornements pour arbres de Noël; décorations pour arbres de Noël; ornements et décorations pour arbres de Noël.

Services

Classe 35

(1) Vente en ligne de produits d'artisanat; vente en ligne d'articles ménagers; services de magasin de vente en gros de batteries de cuisine; services de magasin de vente en gros d'ustensiles de table.

(2) Services de magasin de vente en gros de ce qui suit : bougies, figurines en métal commun, butoirs de porte, poignées de tiroir, crochets à vêtements, poignées, heurtoirs en métal, supports à plante, crochets à pots, consoles pour tablettes, couteaux à beurre, couteaux à gâteau, fourchettes à gâteau, couteaux à fromage, cuillères à moka, ustensiles de table, tisonniers, ciseaux de jardinage, cuillères à thé, guirlandes lumineuses comme décorations de fête, bougies sans flamme, lanternes, appareils d'éclairage, guirlandes lumineuses comme décorations de fête, lampes de table, bracelets-joncs, bracelets, breloques pour bijoux, horloges, bijoux de fantaisie, boucles d'oreilles, bagues, coffrets à bijoux, bijoux, coffrets à bijoux, bracelets de bijouterie, chaînes de bijouterie, breloques de bijouterie, bijoux en cristal, bijoux en verre, bijoux, coupelles à bijoux, colliers, bagues, à savoir bijoux, serviettes de table en papier, napperons en papier, marque-places, cartes postales et cartes de souhaits, serviettes de table en papier, sacs de plage, sacs à cosmétiques, similifourrure, fausse fourrure, fourre-tout d'épicerie, parasols, sacs à bandoulière, sacs souvenirs, parasols, fourre-tout, parapluies, tabourets de bar, miroirs de salle de bain et de rasage, lits pour animaux de compagnie, porte-bouteilles, coussins décoratifs, tables d'extrémité, mobilier de jardin, miroirs, cadres pour photos, figurines en résine, coquillages, dessertes, porte-parapluies, carillons éoliens, verres à bière, chopes à bière, verrerie pour boissons, bols biodégradables, gobelets biodégradables, plateaux biodégradables, mangeoires d'oiseaux, tire-bottes, ouvre-bouteilles, supports à bouteilles, bols, boîtes en verre, beurriers, bougeoirs, bougeoirs en verre, bougeoirs avec protection contre le vent, bonbonnières, ensembles de boîtes de cuisine, grandes tasses en céramique, seaux à champagne, flûtes à champagne, planches à fromage, ornements en porcelaine, planches à découper de cuisine, chiffons de nettoyage, chiffons de nettoyage, d'époussetage et de polissage, chiffons de nettoyage, verres à cocktail, pics à cocktail, bâtonnets à cocktail, tasses à café, grandes tasses à café, tire-bouchons, ornements en cristal, tasses et grandes tasses, carafes à décanter, verre décoratif, assiettes décoratives, articles de table, vaisselle, porte-savons, distributeurs de savon liquide à usage domestique, tasses, verres à boire, pailles pour boissons, coquetiers, pots à fleurs, vases à fleurs, vases et bols à fleurs, cache-pots à fleurs, contenants pour aliments, paniers-cadeaux vendus vides, bols en verre, carafes en verre, vaisselle en verre, bocaux en verre, verres à pied, saucières, pinces à glaçons, articles de cuisine en émail, grandes tasses, porte-serviettes de table et ronds de serviette de table, ronds de serviette de table, cafetières non électriques, burettes à huile, verrerie peinte, supports à essuie-tout, poivrières, sucriers et salières, bols pour animaux de compagnie, assiettes, verre pressé, saladiers, fourchettes et cuillères à salade, salières et poivrières, plats de service, pinces de service, plateaux de service, porte-savons, pailles pour boire, verrerie de table, porte-serviettes de table, assiettes de table, repose-sachets de thé, tasses à thé, théières, boîtes de papiers-mouchoirs, pinces pour glaçons, grandes tasses de voyage, sous-plats, verres droits, bouteilles isothermes, vases, arrosoirs, verres à vin, couvertures en tricot, couvertures pour bébés, banderoles en textile, linge de lit et de table, jetés, couvertures pour bébés, serviettes en tissu, décorations murales en tissu, linges à vaisselle, linges pour essuyer la vaisselle, napperons en tissu, chemins de table en tissu, feutre et tissus non tissés, napperons en textile, torchons, jetés, guirlandes de Noël artificielles, guirlandes de Noël

artificielles avec lumières intégrées, couronnes de Noël artificielles, couronnes de Noël artificielles avec lumières intégrées, arrangements de fleurs artificielles, couronnes de fleurs artificielles, fleurs artificielles, guirlandes artificielles, guirlandes et couronnes artificielles, plantes artificielles, arbres artificiels taillés, couronnes artificielles, paillasons, paillasons en caoutchouc naturel, paillasons, décorations de Noël, ornements de Noël, bas de Noël, décorations d'arbre de Noël, décorations et ornements d'arbre de Noël, ornements d'arbre de Noël, ornements et décorations d'arbre de Noël, cache-pieds d'arbre de Noël, arbres de Noël en matière synthétique, décorations et ornements pour arbres de Noël, décorations pour arbres de Noël, ornements et décorations pour arbres de Noël, figurines en béton, figurines en marbre et figurines en pierre; vente en ligne de ce qui suit : bougies, figurines, butoirs de porte, poignées de tiroir, crochets à vêtements, boutons, heurtoirs, supports à plante, crochets à pots, consoles pour tablettes, couteaux à beurre, couteaux à gâteau, fourchettes à gâteau, couteaux à fromage, cuillères à moka, ustensiles de table, tisonniers, ciseaux de jardinage, cuillères à thé, guirlandes lumineuses comme décorations de fête, bougies sans flamme, lanternes, appareils d'éclairage, guirlandes lumineuses comme décorations de fête, lampes de table, bracelets-joncs, bracelets, breloques pour bijoux, horloges, bijoux de fantaisie, boucles d'oreilles, bagues, coffrets à bijoux, bijoux, coffrets à bijoux, bracelets de bijouterie, chaînes de bijouterie, breloques de bijouterie, bijoux en cristal, bijoux en verre, bijoux, coupelles à bijoux, colliers, bagues, à savoir bijoux, serviettes de table en papier, napperons en papier, marque-places, cartes postales et cartes de souhaits, serviettes de table en papier, sacs de plage, sacs à cosmétiques, similifourrure, fausse fourrure, fourre-tout d'épicerie, parasols, sacs à bandoulière, sacs souvenirs, parasols, fourre-tout, parapluies, tabourets de bar, miroirs de salle de bain et de rasage, lits pour animaux de compagnie, porte-bouteilles, coussins décoratifs, tables d'extrémité, mobilier de jardin, miroirs, cadres pour photos, figurines en résine, coquillages, dessertes, porte-parapluies, carillons éoliens, verres à bière, chopes à bière, verrerie pour boissons, bols biodégradables, gobelets biodégradables, plateaux biodégradables, mangeoires d'oiseaux, tire-bottes, ouvre-bouteilles, supports à bouteilles, bols, boîtes en verre, beurriers, bougeoirs, bougeoirs en verre, bougeoirs avec protection contre le vent, bonbonnières, ensembles de boîtes de cuisine, grandes tasses en céramique, seaux à champagne, flûtes à champagne, planches à fromage, ornements en porcelaine, planches à découper de cuisine, chiffons de nettoyage, chiffons de nettoyage, d'époussetage et de polissage, chiffons de nettoyage, verres à cocktail, pics à cocktail, bâtonnets à cocktail, tasses à café, grandes tasses à café, tire-bouchons, ornements en cristal, tasses et grandes tasses, carafes à décanter, verre décoratif, assiettes décoratives, articles de table, vaisselle, porte-savons, distributeurs de savon liquide à usage domestique, tasses, verres à boire, pailles pour boissons, coquetiers, pots à fleurs, vases à fleurs, vases et bols à fleurs, cache-pots à fleurs, contenants pour aliments, paniers-cadeaux vendus vides, bols en verre, carafes en verre, vaisselle en verre, bocal en verre, verres à pied, saucières, pinces à glaçons, articles de cuisine en émail, grandes tasses, porte-serviettes de table et ronds de serviette de table, ronds de serviette de table, cafetières non électriques, burettes à huile, verrerie peinte, supports à essuie-tout, poivrières, sucriers et salières, bols pour animaux de compagnie, assiettes, verre pressé, saladiers, fourchettes et cuillères à salade, salières et poivrières, plats de service, pinces de service, plateaux de service, porte-savons, pailles pour boire, verrerie de table, porte-serviettes de table, assiettes de table, repose-sachets de thé, tasses à thé, théières, boîtes de papiers-mouchoirs, pinces pour glaçons, grandes tasses de voyage, sous-plats, verres droits, bouteilles isothermes, vases, arrosoirs, verres à vin, couvertures en tricot, couvertures pour bébés, banderoles en textile, linge de lit et de table, jetés, couvertures pour bébés, serviettes en tissu, décorations murales en tissu, linges à vaisselle, linges pour essuyer la vaisselle, napperons en tissu, chemins de table en tissu, feutre et tissus non tissés, napperons en textile, torchons, jetés, guirlandes de Noël artificielles, guirlandes de Noël artificielles avec lumières intégrées, couronnes de Noël artificielles, couronnes de Noël artificielles

avec lumières intégrées, arrangements de fleurs artificielles, couronnes de fleurs artificielles, fleurs artificielles, guirlandes artificielles, guirlandes et couronnes artificielles, plantes artificielles, arbres artificiels taillés, couronnes artificielles, paillassons, paillassons en caoutchouc naturel, paillassons, décorations de Noël, ornements de Noël, bas de Noël, décorations d'arbre de Noël, décorations et ornements d'arbre de Noël, ornements d'arbre de Noël, ornements et décorations d'arbre de Noël, cache-pieds d'arbre de Noël, arbres de Noël en matière synthétique, décorations et ornements pour arbres de Noël, décorations pour arbres de Noël, ornements et décorations pour arbres de Noël, figurines en béton, figurines en marbre et figurines en pierre.

Numéro de la demande 1,965,920

Date de production 2019-05-30

Langue de la demande Anglais

DÉTAILS DU REQUÉRANT ET DE L'AGENT

Requérant

Shield TX (UK) Limited
Northern Design Centre
Baltic Business Quarter
Gateshead, Tyne and Wear, NE8 3DF
UNITED KINGDOM

Agent

GOWLING WLG (CANADA) LLP
SUITE 1600, 1 FIRST CANADIAN PLACE, 100
KING STREET WEST, TORONTO, ONTARIO,
M5X1G5

DÉTAILS DE LA MARQUE DE COMMERCE

ACCRUFER

Type de la marque de commerce

Caractères standard

Produits

Classe 05

Suppléments alimentaires composés principalement de fer; suppléments alimentaires pour animaux destinés à la prévention et au traitement de la carence en fer et de l'anémie chez les animaux; suppléments alimentaires destinés à l'homme pour la prévention et le traitement de la carence en fer et de l'anémie chez l'humain; aliments et substances diététiques à usage médical pour la prévention et le traitement des carences en fer et de l'anémie chez les humains; aliments et substances diététiques adaptés à l'usage vétérinaire pour la prévention et le traitement de la carence en fer et de l'anémie chez les animaux; compléments nutritionnels se composant essentiellement de fer; préparations pharmaceutiques pour la prévention et le traitement des carences en fer et de l'anémie chez les humains; préparations pharmaceutiques vétérinaires pour la prévention et le traitement de la carence en fer et de l'anémie chez les animaux.

Revendications

Date de priorité de production: 30 novembre 2018, Pays ou Bureau: ROYAUME-UNI, demande no: 3357629 en liaison avec le même genre de produits

Numéro de la demande 1,966,621

Date de production 2019-06-03

Langue de la demande Anglais

DÉTAILS DU REQUÉRANT ET DE L'AGENT

Requérant

F&I Energy AG
Baarerstrasse 52
6300
Zug
SWITZERLAND

Agent

BENOÎT & CÔTÉ INC.
560 boul. Crémazie Est, 3e étage, Montréal,
QUEBEC, H2P1E8

DÉTAILS DE LA MARQUE DE COMMERCE

Type de la marque de commerce

Dessin

Représentation visuelle



Produits

Classe 33

Cocktails alcoolisés; boissons énergisantes alcoolisées; boissons alcoolisées aux fruits; brandy; liqueurs de fruits; gin; rhum; boissons à base de rhum; vodka; cocktails à base de vodka; whiskey; vin.

Numéro de la demande 1,966,671

Date de production 2019-06-04

Langue de la demande Anglais

DÉTAILS DU REQUÉRANT ET DE L'AGENT

Requérant

Dongguan Yihi Electronic Co., Ltd.
F-330 Commercial Office Building, Third Floor
of the Southern Exhibition Center
the side of Dongguan & Shenzhen Highway,
Zhangmutou Town, Dongguan City, 523620
CHINA

Agent

NEOMARK LTD.
7450 rue Saint-Hubert, Montréal, QUEBEC,
H2R2N3

DÉTAILS DE LA MARQUE DE COMMERCE

Type de la marque de commerce

Dessin

Représentation visuelle

The logo consists of the letters 'SX' in a large, bold, black sans-serif font, followed by the word 'mini' in a smaller, lowercase, black sans-serif font.

Produits

Classe 09

(1) Pucés électroniques pour la fabrication de circuits intégrés; cartes à puce vierges; cartes téléphoniques à puce; batteries pour cigares électroniques; chargeurs de batterie pour cigarettes électroniques; accumulateurs électriques; chargeurs pour cigarettes électroniques; batteries pour cigarettes électroniques; composants électroniques pour cartes à circuits intégrés.

Classe 34

(2) Cigarettes électroniques; solutions liquides pour cigarettes électroniques; cigarettes électroniques pour remplacer des cigarettes ordinaires; herbes pour utilisation comme succédanés de tabac; cigarettes; mélasse à base de plantes comme succédané de tabac; pipes électroniques; cigarettes de vapotage sans fumée; vaporisateurs oraux pour fumeurs; étuis pour cigarettes électroniques; étuis à cigarettes. .

Numéro de la demande 1,966,706

Date de production 2019-06-04

Langue de la demande Anglais

DÉTAILS DU REQUÉRANT ET DE L'AGENT

Requérant

MN Inter-Fashion Ltd.
1-2-7, Moto Akasaka, Minato-ku
Tokyo,
JAPAN

Agent

OSLER, HOSKIN & HARCOURT LLP
SUITE 1900, 340 ALBERT STREET,
OTTAWA, ONTARIO, K1R7Y6

DÉTAILS DE LA MARQUE DE COMMERCE

SHIELD

Type de la marque de commerce

Mot

Produits

Classe 24

- (1) Tissus à la pièce, nommément tissus pour la fabrication de vêtements et de sacs de couchage.
- (2) Tissus, tricots, feutre et tissus non tissés, étiquettes en tissu.

Classe 25

- (3) Vêtements, nommément manteaux, vestes, pantalons, anoraks, chandails à capuchon et peignoirs à capuchon, chapeaux, articles chaussants, nommément chaussures, sandales et bottes, ceintures (vêtements).

Numéro de la demande 1,966,726

Date de production 2019-06-04

Langue de la demande Anglais

DÉTAILS DU REQUÉRANT ET DE L'AGENT

Requérant

Pursuit Aviation, LLC
1375 Enclave Parkway
Houston, TX 77077
UNITED STATES OF AMERICA

Agent

ROBIC
630, boul. René-Lévesque Ouest, 20e étage,
Montréal, QUEBEC, H3B1S6

DÉTAILS DE LA MARQUE DE COMMERCE

JETCAM

Type de la marque de commerce

Mot

Services

Classe 41

Services de cinématographie aérienne; photographie aérienne.

Revendications

Date de priorité de production: 14 décembre 2018, Pays ou Bureau: ÉTATS-UNIS D'AMÉRIQUE, demande no: 88/230,258 en liaison avec le même genre de services

Numéro de la demande 1,966,727

Date de production 2019-06-04

Langue de la demande Anglais

DÉTAILS DU REQUÉRANT ET DE L'AGENT

Requérant

Pursuit Aviation, LLC
1375 Enclave Parkway
Houston, TX 77077
UNITED STATES OF AMERICA

Agent

ROBIC
630, boul. René-Lévesque Ouest, 20e étage,
Montréal, QUEBEC, H3B1S6

DÉTAILS DE LA MARQUE DE COMMERCE

Type de la marque de commerce

Dessin

Représentation visuelle



JET  *CAM*

Services

Classe 41

Services de cinématographie aérienne; photographie aérienne.

Revendications

Date de priorité de production: 14 décembre 2018, Pays ou Bureau: ÉTATS-UNIS D'AMÉRIQUE, demande no: 88/230,242 en liaison avec le même genre de services

Numéro de la demande 1,967,089

Date de production 2019-06-05

Langue de la demande Anglais

DÉTAILS DU REQUÉRANT ET DE L'AGENT

Requérant

SELMARK, S.L.
PTL Valladares, Calle C - Nave A-11
36215 Vigo (Pontevedra)
SPAIN

Agent

GOWLING WLG (CANADA) LLP
SUITE 2600, 160 ELGIN STREET, OTTAWA,
ONTARIO, K1P1C3

DÉTAILS DE LA MARQUE DE COMMERCE

Type de la marque de commerce

Dessin

Représentation visuelle



Produits

Classe 25

Sous-vêtements pour femmes; vêtements de dessous, notamment soutiens-gorge, gaines, corsets, pantalons, culottes, slips, jupes-culottes, jarretelles, bonneterie, bas et collants; lingerie; pyjamas, robes de nuit et robes d'intérieur; maillots de bain, bikinis, vêtements de plage, notamment robes, tuniques et ponchos; chapeaux et turbans.

Numéro de la demande 1,967,145**Date de production** 2019-06-05**Langue de la demande** Anglais

DÉTAILS DU REQUÉRANT ET DE L'AGENT

Requérant

SATA GmbH & Co. KG, a legal entity
Domertalstraße 20
D-70806 Kornwestheim
GERMANY

Agent

RICHES, MCKENZIE & HERBERT LLP
SUITE 1800, 2 BLOOR STREET EAST,
TORONTO, ONTARIO, M4W3J5

DÉTAILS DE LA MARQUE DE COMMERCE

minijet X

Type de la marque de commerce

Mot

Produits**Classe 07**

Machines de pulvérisation pour la pulvérisation de liquides et de revêtements, notamment de peintures, de teintures à bois, de vernis, de laques, de produits de finition de murs texturés, de glacis, de colles, d'apprêts, de produits de remplissage et de mastics à vaporiser pour les domaines de la peinture et de la peinture industrielle; machines de pulvérisation pour la pulvérisation de peintures dans le domaine de l'automobile; machines à vaporiser pour la pulvérisation d'agents antimicrobiens et d'inhibiteurs de moisissures pour le nettoyage de réservoirs, d'équipement et de planchers d'installations industrielles; machines de distribution automatique pour la distribution de liquides et de revêtements, notamment de peintures, de teintures à bois, de vernis, de laques, de produits de finition de murs texturés, de glacis, de colles, d'apprêts, de produits de remplissage et de mastics à vaporiser pour les domaines de la peinture et de la peinture industrielle; machines de distribution automatique pour la distribution de peintures dans le domaine de l'automobile; machines de distribution automatique pour la distribution d'agents antimicrobiens et d'inhibiteurs de moisissures pour le nettoyage de réservoirs, d'équipement et de planchers d'installations industrielles; aéroglyphes pour appliquer de la peinture; pistolets pulvérisateurs à air comprimé pour la distribution de liquides et de revêtements, notamment de peintures, de teintures à bois, de vernis, de laques, de produits de finition de murs texturés, de glacis, de colles, d'apprêts, de produits de remplissage et de mastics à vaporiser pour les domaines de la peinture et de la peinture industrielle; pistolets pulvérisateurs à air comprimé pour la distribution de peinture dans le domaine de l'automobile; pistolets pulvérisateurs à air comprimé pour la distribution d'agents antimicrobiens et d'inhibiteurs de moisissures pour le nettoyage de réservoirs, d'équipement et de planchers d'installations industrielles; pulvérisateurs à air comprimé pour la pulvérisation de liquides et de revêtements, notamment de peintures, de teintures à bois, de vernis, de laques, de produits de finition de murs texturés, de glacis, de colles, d'apprêts, de produits de remplissage et de mastics à vaporiser pour les domaines de la peinture et de la peinture industrielle; pulvérisateurs à air comprimé pour la pulvérisation de peintures dans le domaine de l'automobile; pulvérisateurs à air comprimé pour la pulvérisation d'agents antimicrobiens et d'inhibiteurs de moisissures pour le nettoyage de réservoirs, d'équipement et de planchers d'installations industrielles; pistolets pour appareils de pulvérisation à air comprimé pour la distribution de liquides et de revêtements, notamment de peintures, de teintures à bois, de

vernis, de laques, de produits de finition de murs texturés, de glacis, de colles, d'apprêts, de produits de remplissage et de mastics à vaporiser pour les domaines de la peinture et de la peinture industrielle; pistolets pour appareils de pulvérisation à air comprimé pour la distribution de peinture dans le domaine de l'automobile; pistolets pour appareils de pulvérisation à air comprimé pour la distribution d'agents antimicrobiens et d'inhibiteurs de moisissures pour le nettoyage de réservoirs, d'équipement et de planchers d'installations industrielles; pistolets pour appareils de pulvérisation à liquide comprimé pour la distribution de liquides et de revêtements, nommément de peintures, de teintures à bois, de vernis, de laques, de produits de finition de murs texturés, de glacis, de colles, d'apprêts, de produits de remplissage et de mastics à vaporiser pour les domaines de la peinture et de la peinture industrielle; pistolets pour appareils de pulvérisation à liquide comprimé pour la distribution de peinture dans le domaine de l'automobile; pistolets pour appareils de pulvérisation à liquide comprimé pour la distribution d'agents antimicrobiens et d'inhibiteurs de moisissures pour le nettoyage de réservoirs, d'équipement et de planchers d'installations industrielles; machines à peindre dotées de pistolets pulvérisateurs; pistolets robotisés pour appareils de pulvérisation à air comprimé qui distribuent des liquides et des revêtements, nommément de peintures, de teintures à bois, de vernis, de laques, de produits de finition de murs texturés, de glacis, de colles, d'apprêts, de produits de remplissage et de mastics à vaporiser pour les domaines de la peinture et de la peinture industrielle; pistolets robotisés pour appareils de pulvérisation à air comprimé pour la distribution de peinture dans le domaine de l'automobile; pistolets robotisés pour appareils de pulvérisation à air comprimé pour la distribution d'agents antimicrobiens et d'inhibiteurs de moisissures pour le nettoyage de réservoirs, d'équipement et de planchers d'installations industrielles; pistolets robotisés pour appareils de pulvérisation à liquide comprimé pour la distribution de liquides et de revêtements, nommément de peintures, de teintures à bois, de vernis, de laques, de produits de finition de murs texturés, de glacis, de colles, d'apprêts, de produits de remplissage et de mastics à vaporiser pour les domaines de la peinture et de la peinture industrielle; pistolets robotisés pour appareils de pulvérisation à liquide comprimé pour la distribution de peinture dans le domaine de l'automobile; pistolets robotisés pour appareils de pulvérisation à liquide comprimé pour la distribution d'agents antimicrobiens et d'inhibiteurs de moisissures pour le nettoyage de réservoirs, d'équipement et de planchers d'installations industrielles; machines à pulvériser la peinture; supports pour pistolets à peinture, nommément supports à pistolet à peinture, supports pour pistolets à peinture; pistolets pulvérisateurs pour la pulvérisation de liquides et de revêtements, nommément de peintures, de teintures à bois, de vernis, de laques, de produits de finition de murs texturés, de glacis, de colles, d'apprêts, de produits de remplissage et de mastics à vaporiser pour les domaines de la peinture et de la peinture industrielle; pistolets pulvérisateurs pour la pulvérisation de peintures dans le domaine de l'automobile; pistolets pulvérisateurs pour la pulvérisation d'agents antimicrobiens et d'inhibiteurs de moisissures pour le nettoyage de réservoirs, d'équipement et de planchers d'installations industrielles; machines à pistolet pulvérisateur pour la pulvérisation de liquides et de revêtements, nommément de peintures, de teintures à bois, de vernis, de laques, de produits de finition de murs texturés, de glacis, de colles, d'apprêts, de produits de remplissage et de mastics à vaporiser pour les domaines de la peinture et de la peinture industrielle; machines à pistolet pulvérisateur pour la pulvérisation de peintures dans le domaine de l'automobile; machines à pistolet pulvérisateur pour la pulvérisation d'agents antimicrobiens et d'inhibiteurs de moisissures pour le nettoyage de réservoirs, d'équipement et de planchers d'installations industrielles; pistolets à peinture; pistolets pulvérisateurs automatiques robotisés pour la peinture; réservoir à peinture pour pistolets pulvérisateurs; ensembles de buses pour pistolets à peinture utilisés pour la restauration de voitures; contenants à peinture et fermetures de contenant à peinture; buses pour pistolets à peinture utilisés pour la restauration de voitures; équipement de pulvérisation de peinture, nommément rallonges pour pistolets pulvérisateurs pour l'application de revêtements,

appareils de mesure de la pression d'air pour pistolets à peinture, pièces et accessoires pour les produits susmentionnés.

Revendications

Date de priorité de production: 03 janvier 2019, Pays ou Bureau: EUIPO (UE), demande no: 018006112 en liaison avec le même genre de produits

Numéro de la demande 1,967,281

Date de production 2019-06-06

Langue de la demande Anglais

DÉTAILS DU REQUÉRANT ET DE L'AGENT

Requérant

SHENZHEN 4PX EXPRESS CO., LTD.
309-310/313-315, AIR CARGO TERMINALS
(DOMESTIC CARGO TERMINALS), AIRPORT
ROUTE 4
SHENZHEN INTERNATIONAL AIRPORT,
BAO'AN DIST., SHENZHEN, GUANGDONG
518128
CHINA

Agent

NEOMARK LTD.
7450 rue Saint-Hubert, Montréal, QUEBEC,
H2R2N3

DÉTAILS DE LA MARQUE DE COMMERCE

Type de la marque de commerce

Dessin

Représentation visuelle



Services

Classe 35

(1) Publipostage des produits et des services de tiers; publicité en ligne pour des tiers sur des réseaux informatiques; services d'agence de publicité; consultation en gestion et en organisation des affaires; services d'agence d'importation-exportation; obtention de contrats pour l'achat et la vente de produits et de services; analyses et études de marché; services de délocalisation d'entreprises; optimisation du référencement de sites auprès de moteurs de recherche; création de stratégies et de concepts de marketing pour des tiers.

Classe 39

(2) Expédition de fret; services de chaîne logistique et de logistique inverse, à savoir transport de marchandises pour des tiers par avion, train, navire ou camion; emballage de marchandises; transport de marchandises par navire; transport par camion; transport de fret par train; transport de fret par avion; services de chaîne logistique et de logistique inverse, à savoir entreposage de marchandises pour des tiers par avion, train, navire ou camion; location de conteneurs d'entreposage; services de messagerie.

Classe 42

(3) Conception d'emballages; offre de moteurs de recherche pour Internet; location de logiciels; conversion de données ou de documents d'un support physique à un support électronique; création et maintenance de sites Web pour des tiers; consultation en programmation informatique;

consultation en sécurité informatique; services de fournisseur d'infonuagique pour le stockage général de données; offre d'information sur l'informatique et la programmation par un site Web; services de soutien technique, à savoir dépannage de matériel informatique et de logiciels.

Numéro de la demande 1,967,297

Date de production 2019-06-06

Langue de la demande Anglais

DÉTAILS DU REQUÉRANT ET DE L'AGENT

Requérant

Hummingbird Group Ltd.
301-8800 Dufferin St
Concord
ONTARIO
L4K0C5

Agent

EDWARD MANCINELLI
(Mancinelli Professional Corporation), 234
Eglinton Avenue East, Suite 501, Toronto,
ONTARIO, M4P1K5

DÉTAILS DE LA MARQUE DE COMMERCE

HUMMINGBIRD

Type de la marque de commerce

Mot

Services

Classe 45

Services juridiques; services de recherche juridique; services d'information juridique; services de préparation de documents juridiques; services de consultation juridique; services de réseautage social en ligne dans le domaine des affaires juridiques.

Numéro de la demande 1,967,298

Date de production 2019-06-06

Langue de la demande Anglais

DÉTAILS DU REQUÉRANT ET DE L'AGENT

Requérant

Hummingbird Group Ltd.
301-8800 Dufferin St
Concord
ONTARIO
L4K0C5

Agent

EDWARD MANCINELLI
(Mancinelli Professional Corporation), 234
Eglinton Avenue East, Suite 501, Toronto,
ONTARIO, M4P1K5

DÉTAILS DE LA MARQUE DE COMMERCE

Type de la marque de commerce

Dessin

Représentation visuelle



hummingbird

Services

Classe 45

Services juridiques; services de recherche juridique; services d'information juridique; services de préparation de documents juridiques; services de consultation juridique; services de réseautage social en ligne dans le domaine des affaires juridiques.

Numéro de la demande 1,967,523

Date de production 2019-06-06

Langue de la demande Anglais

DÉTAILS DU REQUÉRANT ET DE L'AGENT

Requérant

Zelios Canada Holdings Corp.
2400-525 8 Ave SW
Calgary
ALBERTA
T2P1G1

Agent

OYEN WIGGS GREEN & MUTALA LLP
480-THE STATION, 601 WEST CORDOVA
STREET, VANCOUVER, BRITISH
COLUMBIA, V6B1G1

DÉTAILS DE LA MARQUE DE COMMERCE

Type de la marque de commerce

Dessin

Représentation visuelle



Produits

Classe 29

Huile alimentaire, nommément huile de chanvre.

Numéro de la demande 1,967,730

Date de production 2019-06-07

Langue de la demande Anglais

DÉTAILS DU REQUÉRANT ET DE L'AGENT

Requérant

Tsitsidzashe Pena
36 Lisgar St
Toronto
ONTARIO
M6J0C7

Agent

WITMART INC.
34 King Street East, Suite 500, Toronto,
ONTARIO, M5C2X8

DÉTAILS DE LA MARQUE DE COMMERCE

Type de la marque de commerce

Dessin

Représentation visuelle



Produits

Classe 25

Vestes en denim; jeans en denim; pantalons en denim; robes; gants; chapeaux; bandeaux; chandails molletonnés à capuchon; vestes; salopettes; pantalons; chaussures; shorts; chaussettes; chandails; tee-shirts; ensembles d'entraînement; sous-vêtements; gilets; bandeaux absorbant la transpiration.

Services

Classe 35

Services de magasin de vente au détail en ligne de vêtements.

Numéro de la demande 1,967,799

Date de production 2019-06-07

Langue de la demande Anglais

DÉTAILS DU REQUÉRANT ET DE L'AGENT

Requérant

Mastronardi Produce Ltd.
c/o Dinsmore & Shohl LLP
900 Wilshire Drive, Suite 300
Troy, MI 48084
UNITED STATES OF AMERICA

Agent

RIDOUT & MAYBEE LLP
5500 North Service Road, Suite 101,
Burlington, ONTARIO, L7L6W6

DÉTAILS DE LA MARQUE DE COMMERCE

TASTES LIKE A STRAWBERRY SHOULD

Type de la marque de commerce

Caractères standard

Produits

Classe 31

Fruits frais.

Numéro de la demande 1,967,803

Date de production 2019-06-07

Langue de la demande Anglais

DÉTAILS DU REQUÉRANT ET DE L'AGENT

Requérant

Mastronardi Produce Ltd.
c/o Dinsmore & Shohl LLP
900 Wilshire Drive, Suite 300
Troy, MI 48084
UNITED STATES OF AMERICA

Agent

RIDOUT & MAYBEE LLP
5500 North Service Road, Suite 101,
Burlington, ONTARIO, L7L6W6

DÉTAILS DE LA MARQUE DE COMMERCE

MIRACULOUSLY SWEET

Type de la marque de commerce

Caractères standard

Produits

Classe 31

Fruits frais.

Numéro de la demande 1,967,806

Date de production 2019-06-07

Langue de la demande Anglais

DÉTAILS DU REQUÉRANT ET DE L'AGENT

Requérant

Mastronardi Produce Ltd.
c/o Dinsmore & Shohl LLP
900 Wilshire Drive, Suite 300
Troy, MI 48084
UNITED STATES OF AMERICA

Agent

RIDOUT & MAYBEE LLP
5500 North Service Road, Suite 101,
Burlington, ONTARIO, L7L6W6

DÉTAILS DE LA MARQUE DE COMMERCE

POPPIN' WITH FLAVOR

Type de la marque de commerce

Caractères standard

Produits

Classe 31

Fruits frais.

Numéro de la demande 1,967,810

Date de production 2019-06-07

Langue de la demande Anglais

DÉTAILS DU REQUÉRANT ET DE L'AGENT

Requérant

Mastronardi Produce Ltd.
c/o Dinsmore & Shohl LLP
900 Wilshire Drive, Suite 300
Troy, MI 48084
UNITED STATES OF AMERICA

Agent

RIDOUT & MAYBEE LLP
5500 North Service Road, Suite 101,
Burlington, ONTARIO, L7L6W6

DÉTAILS DE LA MARQUE DE COMMERCE

A BURST OF BRILLIANCE

Type de la marque de commerce

Caractères standard

Produits

Classe 31

Fruits frais.

Numéro de la demande 1,967,950

Date de production 2019-06-10

Langue de la demande Anglais

DÉTAILS DU REQUÉRANT ET DE L'AGENT

Requérant

NINGBO GAOPU OUTDOOR PRODUCTS
CO., LTD.
Changyang Village, Shendian Town, Ninghai
County
Ningbo City, Zhejiang Province 315000
CHINA

Agent

PILLAR IP, INC.
1661 Shauna Crescent, Greely, ONTARIO,
K4P1M8

DÉTAILS DE LA MARQUE DE COMMERCE

Type de la marque de commerce

Dessin

Représentation visuelle



Produits

Classe 20

Chaises, berceaux, transats, mobilier gonflable, tabourets-escabeaux en bois, lits, matelas de sol, matelas de camping, cloisons de mobilier en bois.

Numéro de la demande 1,967,972

Date de production 2019-06-10

Langue de la demande Anglais

DÉTAILS DU REQUÉRANT

Requérant

Dry Care LLC

1276 46th Street suite #211

Brooklyn, NY 11219

UNITED STATES OF AMERICA

DÉTAILS DE LA MARQUE DE COMMERCE

DRY CARE

Type de la marque de commerce

Mot

Produits

Classe 05

Couches pour incontinents; couches-culottes jetables pour incontinents; couches pour incontinents; vêtements pour incontinents; serviettes pour incontinents; serviettes hygiéniques; serviettes hygiéniques; culottes hygiéniques.

Numéro de la demande 1,968,302

Date de production 2019-06-10

Langue de la demande Anglais

DÉTAILS DU REQUÉRANT ET DE L'AGENT

Requérant

M. DIAS BRANCO S.A. INDÚSTRIA E
COMÉRCIO DE ALIMENTOS
Rodovia BR 116, Km 18, s/nº, Eusébio
Ceará
BRAZIL

Agent

SMART & BIGGAR LLP
SUITE 900, 55 METCALFE STREET, P.O.
BOX 2999, STATION D, OTTAWA, ONTARIO,
K1P5Y6

DÉTAILS DE LA MARQUE DE COMMERCE

Type de la marque de commerce

Dessin

Représentation visuelle



Produits

Classe 30

Pâtes alimentaires farineuses pour la consommation humaine; biscottes; biscuits secs; biscuits; farine de blé; farine alimentaire; macaronis; pâtes alimentaires; petits pains; pain; rôties; gaufres; gâteaux; préparation en poudre pour gâteaux; barres de céréales riches en protéines; nouilles.

Numéro de la demande 1,968,410

Date de production 2019-06-10

Langue de la demande Anglais

DÉTAILS DU REQUÉRANT ET DE L'AGENT

Requérant

Avian Enterprises, LLC
221 Ocean Grande Blvd., Suite 801
Jupiter, FL 33477
UNITED STATES OF AMERICA

Agent

RIDOUT & MAYBEE LLP
11 Holland Avenue, Suite 601 , Ottawa,
ONTARIO, K1Y4S1

DÉTAILS DE LA MARQUE DE COMMERCE

SPRAY ON . . . BIRDS GONE!

Type de la marque de commerce

Caractères standard

Produits

Classe 05

Répulsifs à animaux.

Revendications

Date de priorité de production: 25 février 2019, Pays ou Bureau: ÉTATS-UNIS D'AMÉRIQUE,
demande no: 88314822 en liaison avec le même genre de produits

Numéro de la demande 1,969,141

Date de production 2019-06-11

Langue de la demande Anglais

DÉTAILS DU REQUÉRANT ET DE L'AGENT

Requérant

CHURCH & DWIGHT CO., INC.
500 Charles Ewing Boulevard
Ewing, NJ 08628
UNITED STATES OF AMERICA

Agent

BAKER & MCKENZIE LLP
BROOKFIELD PLACE, 181 BAY STREET,
SUITE 2100, P.O. BOX 874, TORONTO,
ONTARIO, M5J2T3

DÉTAILS DE LA MARQUE DE COMMERCE

DIVINE

Type de la marque de commerce

Caractères standard

Produits

Classe 10

Appareils de stimulation sexuelle pour adultes, nommément vibromasseurs.

Numéro de la demande 1,969,142

Date de production 2019-06-11

Langue de la demande Anglais

DÉTAILS DU REQUÉRANT ET DE L'AGENT

Requérant

Kang Tu, Inc.
5362 Via Apolina
Yorba Linda, CA 92886
UNITED STATES OF AMERICA

Agent

MCMILLAN LLP
1500 - 1055 WEST GEORGIA STREET, P.O.
BOX 11117, ROYAL CENTRE, VANCOUVER,
BRITISH COLUMBIA, V6E4N7

DÉTAILS DE LA MARQUE DE COMMERCE

LAMEIZI

Type de la marque de commerce

Caractères standard

Traduction des caractères étrangers

Selon le requérant, la traduction anglaise de la marque de commerce est « Spicy Sister ».

Services

Classe 43

Restaurant.

Numéro de la demande 1,969,265

Date de production 2019-06-11

Langue de la demande Anglais

DÉTAILS DU REQUÉRANT ET DE L'AGENT

Requérant

Yongqi Liang
Unit 101,Block 2,Hexinyajing Garden,No.39,
Annan Road,Taijiang District Fuzhou
Fujian, 350004
CHINA

Agent

WITMART INC.
34 King Street East, Suite 500, Toronto,
ONTARIO, M5C2X8

DÉTAILS DE LA MARQUE DE COMMERCE

Type de la marque de commerce

Dessin

Représentation visuelle

careuokin

Produits

Classe 25

Maillots de bain; vêtements de ville; vêtements tout-aller; manteaux; gaines; gants; chapeaux; bonneterie; layette; cravates; foulards; châles; chemises; chaussures; jupes; chandails; pantalons; sous-vêtements; gilets.

Numéro de la demande 1,969,672

Date de production 2019-06-12

Langue de la demande Anglais

DÉTAILS DU REQUÉRANT ET DE L'AGENT

Requérant

GRUPO MUNRECO, S.L.

CIF B28557064

Avenida de Bruselas, 32

28108 Alcobendas

Madrid

SPAIN

Agent

THERRIEN COUTURE JOLI-COEUR S.E.N.C.

R.L.

1100, boul. René-Lévesque O., #2000,

Montréal, QUEBEC, H3B4N4

DÉTAILS DE LA MARQUE DE COMMERCE

VICEROY

Type de la marque de commerce

Mot

Produits

Classe 14

Bijoux; montres-bracelets; montres; coffrets à bijoux et écrins de montre.

Numéro de la demande 1,969,710

Date de production 2019-06-12

Langue de la demande Anglais

DÉTAILS DU REQUÉRANT ET DE L'AGENT

Requérant

Melaleuca, Inc.
4609 West 65th South
Idaho Falls, ID 83402
UNITED STATES OF AMERICA

Agent

BLAKE, CASSELS & GRAYDON LLP
INTELLECTUAL PROPERTY GROUP, SUITE
4000, COMMERCE COURT WEST, 199 BAY
STREET, TORONTO, ONTARIO, M5L1A9

DÉTAILS DE LA MARQUE DE COMMERCE

CALMICID

Type de la marque de commerce

Mot

Produits

Classe 05

Antiacide.

Numéro de la demande 1,969,937

Date de production 2019-06-12

Langue de la demande Anglais

DÉTAILS DU REQUÉRANT ET DE L'AGENT

Requérant

Skullcandy, Inc.
6301 N. Landmark Dr.
Park City, UT 84098
UNITED STATES OF AMERICA

Agent

BENNETT JONES LLP
3200 TELUS HOUSE, SOUTH TOWER, 10020
- 100TH STREET, EDMONTON, ALBERTA,
T5J0N3

DÉTAILS DE LA MARQUE DE COMMERCE

ALL DAY MOTIVATION

Type de la marque de commerce

Mot

Produits

Classe 09

Casques d'écoute, écouteurs.

Numéro de la demande 1,969,939

Date de production 2019-06-12

Langue de la demande Anglais

DÉTAILS DU REQUÉRANT ET DE L'AGENT

Requérant

Skullcandy, Inc.
6301 N. Landmark Dr.
Park City, UT 84098
UNITED STATES OF AMERICA

Agent

BENNETT JONES LLP
3200 TELUS HOUSE, SOUTH TOWER, 10020
- 100TH STREET, EDMONTON, ALBERTA,
T5J0N3

DÉTAILS DE LA MARQUE DE COMMERCE

DEEPER DIMENSIONS OF SOUND

Type de la marque de commerce

Mot

Produits

Classe 09

Casques d'écoute, écouteurs.

Numéro de la demande 1,969,940

Date de production 2019-06-12

Langue de la demande Anglais

DÉTAILS DU REQUÉRANT ET DE L'AGENT

Requérant

Skullcandy, Inc.
6301 N. Landmark Dr.
Park City, UT 84098
UNITED STATES OF AMERICA

Agent

BENNETT JONES LLP
3200 TELUS HOUSE, SOUTH TOWER, 10020
- 100TH STREET, EDMONTON, ALBERTA,
T5J0N3

DÉTAILS DE LA MARQUE DE COMMERCE

CREATE YOUR OWN SPACE

Type de la marque de commerce

Mot

Produits

Classe 09

Casques d'écoute, écouteurs.

Numéro de la demande 1,969,941

Date de production 2019-06-12

Langue de la demande Anglais

DÉTAILS DU REQUÉRANT ET DE L'AGENT

Requérant

Skullcandy, Inc.
6301 N. Landmark Dr.
Park City, UT 84098
UNITED STATES OF AMERICA

Agent

BENNETT JONES LLP
3200 TELUS HOUSE, SOUTH TOWER, 10020
- 100TH STREET, EDMONTON, ALBERTA,
T5J0N3

DÉTAILS DE LA MARQUE DE COMMERCE

CRUSHER ANC

Type de la marque de commerce

Mot

Produits

Classe 09

Casques d'écoute, écouteurs.

Numéro de la demande 1,969,970

Date de production 2019-06-12

Langue de la demande Anglais

DÉTAILS DU REQUÉRANT ET DE L'AGENT

Requérant

SP Nutraceuticals Inc.
5063 North Service Road
Suite 100
Burlington
ONTARIO
L7L5H6

Agent

FOGLER, RUBINOFF LLP
77 KING STREET WEST, SUITE 3000, P.O.
Box 95, TORONTO-DOMINION CENTRE,
TORONTO, ONTARIO, M5K1G8

DÉTAILS DE LA MARQUE DE COMMERCE

AvoB

Type de la marque de commerce

Mot

Produits

Classe 05

Suppléments alimentaires et nutritifs pour favoriser la perte de poids, la santé et le bien-être en général, l'insulinosensibilité et la santé du métabolisme glycémique.

Numéro de la demande 1,970,071

Date de production 2019-06-12

Langue de la demande Anglais

DÉTAILS DU REQUÉRANT ET DE L'AGENT

Requérant

GTH Technologies Inc.
200-10328 81 Ave NW
Edmonton
ALBERTA
T6E1X2

Agent

NATHAN WOODRUFF
200 - 10328 81 Avenue NW, Edmonton,
ALBERTA, T6E1X2

DÉTAILS DE LA MARQUE DE COMMERCE

Type de la marque de commerce

Dessin

Représentation visuelle



Revendication de couleur

La couleur est revendiquée comme caractéristique de la marque de commerce. La feuille stylisée est verte, et la fleur stylisée est orange.

Produits

Classe 08

Binettes de jardin; outils de jardinage; transplantoirs pour le jardinage; cultivateurs à main; balais à gazon à main; dameurs manuels; grattoirs à glace; fourches; râteliers; pelles; pelles à neige; outils d'aménagement paysager, nommément râteliers, pelles, grattoirs, transplantoirs, binettes et rotoculteurs.

Numéro de la demande 1,970,159

Date de production 2019-06-12

Langue de la demande Anglais

DÉTAILS DU REQUÉRANT ET DE L'AGENT

Requérant

Société des Produits Nestlé S.A.
Avenue Nestlé 55
Vevey, 1800
SWITZERLAND

Agent

EMMANUELLE PARÉ
CP 161, Saint-Philippe BP, QUEBEC, J0L2K0

DÉTAILS DE LA MARQUE DE COMMERCE

Type de la marque de commerce

Dessin

Représentation visuelle

STANDARDIZED•FULL POTENCY

Produits

Classe 05

Vitamines; préparations vitaminiques; multivitamines; préparations de multivitamines; suppléments minéraux; suppléments alimentaires et suppléments à base de plantes favorisant la santé et le bien-être en général.

Numéro de la demande 1,970,342

Date de production 2019-06-12

Langue de la demande Anglais

DÉTAILS DU REQUÉRANT ET DE L'AGENT

Requérant

DIXON TICONDEROGA COMPANY
2525 North Casaloma Drive
Appleton, Wisconsin 54913
UNITED STATES OF AMERICA

Agent

BORDEN LADNER GERVAIS LLP
World Exchange Plaza, 100 Queen Street,
Suite 1300, Ottawa, ONTARIO, K1P1J9

DÉTAILS DE LA MARQUE DE COMMERCE

ASPEN

Type de la marque de commerce

Mot

Produits

Classe 16

Pinceaux d'artiste; ensembles de pinceaux d'artiste, en l'occurrence pinceaux d'artiste.

Numéro de la demande 1,970,560

Date de production 2019-06-12

Langue de la demande Anglais

DÉTAILS DU REQUÉRANT ET DE L'AGENT

Requérant

Melaleuca, Inc.
4609 West 65th South
Idaho Falls, ID 83402
UNITED STATES OF AMERICA

Agent

BLAKE, CASSELS & GRAYDON LLP
INTELLECTUAL PROPERTY GROUP, SUITE
4000, COMMERCE COURT WEST, 199 BAY
STREET, TORONTO, ONTARIO, M5L1A9

DÉTAILS DE LA MARQUE DE COMMERCE

SUN SHADES

Type de la marque de commerce

Mot

Produits

Classe 03

Gel après-soleil, baume à lèvres, produits solaires, notamment écran solaire.

Numéro de la demande 1,970,688

Date de production 2019-06-12

Langue de la demande Français

DÉTAILS DU REQUÉRANT ET DE L'AGENT

Requérant

L'Équipe Spectra inc.
901-400 boul. De Maisonneuve Ouest
Montréal
QUÉBEC
H3A1L4

Agent

BCF S.E.N.C.R.L./BCF LLP
1100, boul. René-Lévesque Ouest, 25e Étage,
Montréal, QUÉBEC, H3B5C9

DÉTAILS DE LA MARQUE DE COMMERCE

SPECTRUM

Type de la marque de commerce

Mot

Services

Classe 41

(1) Exploitation de salles de spectacles; représentations musicales et théâtrales organisées dans une salle de spectacles; exploitation de restaurants-theatres.

Classe 43

(2) Location de salles pour réceptions mondaines.

Numéro de la demande 1,970,700

Date de production 2019-06-12

Langue de la demande Anglais

DÉTAILS DU REQUÉRANT

Requérant

SCENTSY CANADA ENTERPRISES

340 Henry Street #15 LWR

BRANTFORD

ONTARIO

N3S7V9

DÉTAILS DE LA MARQUE DE COMMERCE

Authentic Scentsy Laundry, Est. 2004

Type de la marque de commerce

Mot

Produits

Classe 03

Assouplissant en feuilles antistatiques; assouplissants à lessive; détergent à lessive; détergents à lessive; assouplissant pour la lessive; savon à lessive.

Numéro de la demande 1,970,869

Date de production 2019-06-12

Langue de la demande Anglais

DÉTAILS DU REQUÉRANT ET DE L'AGENT

Requérant

Sanford, L.P.
6655 Peachtree Dunwoody Road
Atlanta, GA 30328
UNITED STATES OF AMERICA

Agent

GOWLING WLG (CANADA) LLP
SUITE 1600, 1 FIRST CANADIAN PLACE, 100
KING STREET WEST, TORONTO, ONTARIO,
M5X1G5

DÉTAILS DE LA MARQUE DE COMMERCE

SHARPIE ROLLER

Type de la marque de commerce

Mot

Produits

Classe 16

Stylos, stylos surligneurs, surligneurs.

Numéro de la demande 1,971,010

Date de production 2019-06-12

Langue de la demande Anglais

DÉTAILS DU REQUÉRANT ET DE L'AGENT

Requérant

Wicked Fashions, Inc.
222 Bridge Plaza South
Fort Lee, NJ 07024
UNITED STATES OF AMERICA

Agent

GOWLING WLG (CANADA) LLP
SUITE 1600, 1 FIRST CANADIAN PLACE, 100
KING STREET WEST, TORONTO, ONTARIO,
M5X1G5

DÉTAILS DE LA MARQUE DE COMMERCE

Type de la marque de commerce

Dessin

Représentation visuelle



Produits

Classe 09

Lunettes de soleil, montures de lunettes, étuis pour articles de lunetterie

Numéro de la demande 1,971,202

Date de production 2019-06-17

Langue de la demande Anglais

DÉTAILS DU REQUÉRANT ET DE L'AGENT

Requérant

ALPHA GROUP CO., LTD.
Alpha Animation Industrial Area,
Jinhong Road East & Fengxiang Road North,
Chenghai District, Shantou,
Guangdong, P.R.
CHINA

Agent

CHOOI LAW PROFESSIONAL
CORPORATION
738 Spadina Avenue, Suite 200, Toronto,
ONTARIO, M5S2J8

DÉTAILS DE LA MARQUE DE COMMERCE

Type de la marque de commerce

Dessin

Représentation visuelle



Produits

Classe 28

Jeux d'adresse; jeux de plateau; jeux d'échecs; jeux éducatifs pour enfants; jeux de go; consoles de jeux vidéo; brassards comportant des détecteurs de mouvement et des logiciels de commande gestuelle pour utilisation avec des jeux vidéo interactifs; manches à balai de poche pour jeux vidéo; manèges de parc d'attractions; cerfs-volants; voitures jouets; véhicules jouets; jouets de bébé; figurines d'action; figurines jouets; robots jouets; jeux de société; portiques de jeu; tricycles pour bébés; poupées; jouets en peluche; casse-tête; modèles réduits de véhicules télécommandés; balles pour la jonglerie; ballons pour le handball; balles pour le paddleball; balles pour le racquetball; ballons pour le soccer; ballons pour la gymnastique rythmique; raquettes de tennis et de badminton; raquettes de tennis de table; appareils d'entraînement musculaire; jeux gonflables pour piscines; flotteurs de natation gonflables; cordes de couloir pour piscines; jouets en caoutchouc; pistes pour véhicules jouets; patins à roulettes; patins à roues alignées; articles de pêche; trottinettes jouets; blocs de jeu de construction; toupies; cartes à jouer; ornements pour arbres de Noël; modèles réduits de véhicules; véhicules jouets télécommandés.

Numéro de la demande 1,971,221

Date de production 2019-06-17

Langue de la demande Anglais

DÉTAILS DU REQUÉRANT ET DE L'AGENT

Requérant

SUZHOU EAE AUTOMOTIVE EQUIPMENT
CO., LTD.
1089 NORTH YUNLIAN ROAD
WUJIANG EDZ
SUZHOU, 215200
CHINA

Agent

NEOMARK LTD.
7450 rue Saint-Hubert, Montréal, QUEBEC,
H2R2N3

DÉTAILS DE LA MARQUE DE COMMERCE

Type de la marque de commerce

Dessin

Représentation visuelle



EAE

Produits

Classe 07

Appareils de levage pour véhicules automobiles; vérins électriques; appareils élévateurs, nommément élévateurs pour voitures; mâts de charge; grues; élévateurs mécaniques pour le déplacement, le stationnement et l'entreposage de véhicules terrestres; monte-voitures mécaniques robotisés pour parcs de stationnement à étages; génératrices d'électricité; transporteurs pneumatiques; élévateurs.

Numéro de la demande 1,971,389

Date de production 2019-06-17

Langue de la demande Anglais

DÉTAILS DU REQUÉRANT ET DE L'AGENT

Requérant

Fifth Third Bancorp
38 Fountain Square
Cincinnati, OH 45202
UNITED STATES OF AMERICA

Agent

METHOD LAW PROFESSIONAL
CORPORATION
4211 Yonge Street, Suite 310, Toronto,
ONTARIO, M2P2A9

DÉTAILS DE LA MARQUE DE COMMERCE

FIFTH THIRD BUSINESS CAPITAL

Type de la marque de commerce

Caractères standard

Services

Classe 36

Prêt commercial.

Revendications

Date de priorité de production: 23 mai 2019, Pays ou Bureau: ÉTATS-UNIS D'AMÉRIQUE,
demande no: 88443651 en liaison avec le même genre de services

Numéro de la demande 1,971,542

Date de production 2019-06-18

Langue de la demande Anglais

DÉTAILS DU REQUÉRANT ET DE L'AGENT

Requérant

BRACCO SUISSE S.A.

Via Ponteggia 23

6814 CADEMPINO,

SWITZERLAND

Agent

ROBIC

630, boul. René-Lévesque Ouest, 20e étage,

Montréal, QUEBEC, H3B1S6

DÉTAILS DE LA MARQUE DE COMMERCE

BOPTAMIRON

Type de la marque de commerce

Caractères standard

Produits

Classe 05

Produits de contraste pour l'imagerie in vivo.

Numéro de la demande 1,971,552

Date de production 2019-06-18

Langue de la demande Anglais

DÉTAILS DU REQUÉRANT ET DE L'AGENT

Requérant

L'Oréal (UK) Limited
255 Hammersmith Road
London W6 8AZ
UNITED KINGDOM

Agent

FASKEN MARTINEAU DUMOULIN LLP
Tour de la Bourse, Suite 3500, P.O. box 242,
800, Place Victoria, Montréal, QUEBEC,
H4Z1E9

DÉTAILS DE LA MARQUE DE COMMERCE

SEQUIN CRUSH

Type de la marque de commerce

Caractères standard

Produits

Classe 03

Produits de maquillage.

Revendications

Date de priorité de production: 02 mai 2019, Pays ou Bureau: ROYAUME-UNI, demande no: UK00003396618 en liaison avec le même genre de produits

Numéro de la demande 1,971,560

Date de production 2019-06-18

Langue de la demande Anglais

DÉTAILS DU REQUÉRANT ET DE L'AGENT

Requérant

EPOCH COMPANY, LTD.

2-2, 2-Chome

Komagata, Taito-ku

Tokyo, 111-8618

JAPAN

Agent

RIDOUT & MAYBEE LLP

250 University Avenue, 5th Floor, Toronto,

ONTARIO, M5H3E5

DÉTAILS DE LA MARQUE DE COMMERCE

Type de la marque de commerce

Dessin

Représentation visuelle



Revendication de couleur

La couleur est revendiquée comme caractéristique de la marque de commerce. Les mots « Baby Collectibles » sont roses avec un contour rose, et la petite maison qui relie les deux mots est jaune.

Produits

Classe 28

Poupées et accessoires connexes; animaux jouets et accessoires connexes.

Numéro de la demande 1,971,719

Date de production 2019-06-18

Langue de la demande Anglais

DÉTAILS DU REQUÉRANT

Requérant

Anthony Cerilli

42 Harris PI

Nepean

ONTARIO

K2G2P6

DÉTAILS DE LA MARQUE DE COMMERCE

Type de la marque de commerce

Dessin

Représentation visuelle



Revendication de couleur

La couleur est revendiquée comme caractéristique de la marque de commerce. Le contour du dessin de tee-shirt est noir avec un coeur rouge à l'intérieur, et le mot « Contributees » contient deux couleurs : le noir pour les lettres « Contribu » et le rouge pour les lettres « tees ».

Produits

Classe 25

Tee-shirts, chandails à capuchon, chapeaux, gants, pantalons, chaussettes, chaussures.

Numéro de la demande 1,971,762

Date de production 2019-06-19

Langue de la demande Anglais

DÉTAILS DU REQUÉRANT ET DE L'AGENT

Requérant

EXXON MOBIL CORPORATION
5959 Las Colinas Blvd.
Irving, TX 75039-2298
UNITED STATES OF AMERICA

Agent

GOWLING WLG (CANADA) LLP
SUITE 2600, 160 ELGIN STREET, OTTAWA,
ONTARIO, K1P1C3

DÉTAILS DE LA MARQUE DE COMMERCE

Type de la marque de commerce

Dessin

Représentation visuelle



Produits

Classe 09

Cartes de crédit magnétiques codées; cartes à puce.

Services

Classe 36

Services de traitement de paiements par carte de paiement et par carte de crédit.

Numéro de la demande 1,971,986

Date de production 2019-06-20

Langue de la demande Anglais

DÉTAILS DU REQUÉRANT ET DE L'AGENT

Requérant

BAYER AKTIENGESELLSCHAFT
Kaiser-Wilhelm-Allee, 51373
Leverkusen,
GERMANY

Agent

GOWLING WLG (CANADA) LLP
SUITE 2600, 160 ELGIN STREET, OTTAWA,
ONTARIO, K1P1C3

DÉTAILS DE LA MARQUE DE COMMERCE

BRODAL

Type de la marque de commerce

Caractères standard

Produits

Classe 05

Produits pour éliminer les ravageurs; fongicides, herbicides.

Numéro de la demande 1,971,993

Date de production 2019-06-20

Langue de la demande Anglais

DÉTAILS DU REQUÉRANT ET DE L'AGENT

Requérant

New Chapter, Inc.
90 Technology Drive
Brattleboro, VT 05301
UNITED STATES OF AMERICA

Agent

WILSON LUE LLP
250 University Avenue, 5th Floor, Toronto,
ONTARIO, M5H3E5

DÉTAILS DE LA MARQUE DE COMMERCE

COLLAGEN GLOW

Type de la marque de commerce

Caractères standard

Produits

Classe 05

Vitamines; suppléments alimentaires et nutritifs, en l'occurrence herbes, légumes, fruits, céréales et huile de poisson, en capsules, liquides et en poudre, pour améliorer la santé en général; suppléments nutritifs et alimentaires, nommément nutriments probiotiques, en capsules, liquides et en poudre, pour améliorer la santé en général; suppléments nutritifs et alimentaires, nommément champignons et extraits de champignons, en capsules, liquides et en poudre, pour améliorer la santé en général; suppléments nutritifs et alimentaires, en l'occurrence herbes, légumes, fruits et céréales, en capsules, liquides et en poudre, pour améliorer la santé en général.

Numéro de la demande 1,972,089

Date de production 2019-06-20

Langue de la demande Anglais

DÉTAILS DU REQUÉRANT ET DE L'AGENT

Requérant

Hoshizaki America, Inc.
618 Highway 74 South
Peachtree City, GA 30269
UNITED STATES OF AMERICA

Agent

BORDEN LADNER GERVAIS LLP
World Exchange Plaza, 100 Queen Street,
Suite 1300, Ottawa, ONTARIO, K1P1J9

DÉTAILS DE LA MARQUE DE COMMERCE

STEELHEART

Type de la marque de commerce

Caractères standard

Produits

Classe 11

Réfrigérateurs et congélateurs.

Numéro de la demande 1,972,288

Date de production 2019-06-21

Langue de la demande Anglais

DÉTAILS DU REQUÉRANT ET DE L'AGENT

Requérant

All-Risks Insurance Brokers Limited
1255 Ouellette Avenue
Windsor
ONTARIO
N8X1J3

Agent

RIDOUT & MAYBEE LLP
11 Holland Avenue, Suite 601 , Ottawa,
ONTARIO, K1Y4S1

DÉTAILS DE LA MARQUE DE COMMERCE

Type de la marque de commerce

Dessin

Représentation visuelle



Services

Classe 36

Services de courtage d'assurance.

Numéro de la demande 1,972,370

Date de production 2019-06-24

Langue de la demande Anglais

DÉTAILS DU REQUÉRANT ET DE L'AGENT

Requérant

IGT
9295 Prototype Drive
Reno, Nevada 89521
UNITED STATES OF AMERICA

Agent

COLLEEN CAISSIE-DUPUIS
(c/o IGT Canada Solutions ULC), 328 Urquhart
Avenue, Moncton, NEW BRUNSWICK,
E1H2R6

DÉTAILS DE LA MARQUE DE COMMERCE

PEAKSTEPPER

Type de la marque de commerce

Caractères standard

Produits

Classe 28

Appareils de jeu, nommément appareils qui acceptent les mises; équipement reconfigurable de jeux de casino et de loterie, nommément appareils de jeu et logiciels d'exploitation de jeux informatiques connexes vendus comme un tout.

Revendications

Date de priorité de production: 04 juin 2019, Pays ou Bureau: ÉTATS-UNIS D'AMÉRIQUE, demande no: 88458185 en liaison avec le même genre de produits

Numéro de la demande 1,972,372

Date de production 2019-06-24

Langue de la demande Anglais

DÉTAILS DU REQUÉRANT ET DE L'AGENT

Requérant

IGT
9295 Prototype Drive
Reno, Nevada 89521
UNITED STATES OF AMERICA

Agent

COLLEEN CAISSIE-DUPUIS
(c/o IGT Canada Solutions ULC), 328 Urquhart
Avenue, Moncton, NEW BRUNSWICK,
E1H2R6

DÉTAILS DE LA MARQUE DE COMMERCE

PEAKDUAL

Type de la marque de commerce

Caractères standard

Produits

Classe 28

Appareils de jeu, nommément appareils qui acceptent les mises; équipement reconfigurable de jeux de casino et de loterie, nommément appareils de jeu et logiciels d'exploitation de jeux informatiques connexes vendus comme un tout.

Revendications

Date de priorité de production: 04 juin 2019, Pays ou Bureau: ÉTATS-UNIS D'AMÉRIQUE, demande no: 88458190 en liaison avec le même genre de produits

Numéro de la demande 1,972,373

Date de production 2019-06-24

Langue de la demande Anglais

DÉTAILS DU REQUÉRANT ET DE L'AGENT

Requérant

IGT
9295 Prototype Drive
Reno, Nevada 89521
UNITED STATES OF AMERICA

Agent

COLLEEN CAISSIE-DUPUIS
(c/o IGT Canada Solutions ULC), 328 Urquhart
Avenue, Moncton, NEW BRUNSWICK,
E1H2R6

DÉTAILS DE LA MARQUE DE COMMERCE

PEAKWHEEL

Type de la marque de commerce

Caractères standard

Produits

Classe 28

Appareils de jeu, nommément appareils qui acceptent les mises; équipement reconfigurable de jeux de casino et de loterie, nommément appareils de jeu et logiciels d'exploitation de jeux informatiques connexes vendus comme un tout.

Revendications

Date de priorité de production: 04 juin 2019, Pays ou Bureau: ÉTATS-UNIS D'AMÉRIQUE, demande no: 88458186 en liaison avec le même genre de produits

Numéro de la demande 1,972,374

Date de production 2019-06-24

Langue de la demande Anglais

DÉTAILS DU REQUÉRANT ET DE L'AGENT

Requérant

IGT
9295 Prototype Drive
Reno, Nevada 89521
UNITED STATES OF AMERICA

Agent

COLLEEN CAISSIE-DUPUIS
(c/o IGT Canada Solutions ULC), 328 Urquhart
Avenue, Moncton, NEW BRUNSWICK,
E1H2R6

DÉTAILS DE LA MARQUE DE COMMERCE

PEAKSLANT49

Type de la marque de commerce

Caractères standard

Produits

Classe 28

Appareils de jeu, nommément appareils qui acceptent les mises; équipement reconfigurable de jeux de casino et de loterie, nommément appareils de jeu et logiciels d'exploitation de jeux informatiques connexes vendus comme un tout.

Revendications

Date de priorité de production: 04 juin 2019, Pays ou Bureau: ÉTATS-UNIS D'AMÉRIQUE, demande no: 88458187 en liaison avec le même genre de produits

Numéro de la demande 1,972,375

Date de production 2019-06-24

Langue de la demande Anglais

DÉTAILS DU REQUÉRANT ET DE L'AGENT

Requérant

IGT
9295 Prototype Drive
Reno, Nevada 89521
UNITED STATES OF AMERICA

Agent

COLLEEN CAISSIE-DUPUIS
(c/o IGT Canada Solutions ULC), 328 Urquhart
Avenue, Moncton, NEW BRUNSWICK,
E1H2R6

DÉTAILS DE LA MARQUE DE COMMERCE

PEAKBAR

Type de la marque de commerce

Caractères standard

Produits

Classe 28

Appareils de jeu, nommément appareils qui acceptent les mises; équipement reconfigurable de jeux de casino et de loterie, nommément appareils de jeu et logiciels d'exploitation de jeux informatiques connexes vendus comme un tout.

Revendications

Date de priorité de production: 04 juin 2019, Pays ou Bureau: ÉTATS-UNIS D'AMÉRIQUE, demande no: 88458182 en liaison avec le même genre de produits

Numéro de la demande 1,972,376

Date de production 2019-06-24

Langue de la demande Anglais

DÉTAILS DU REQUÉRANT ET DE L'AGENT

Requérant

IGT
9295 Prototype Drive
Reno, Nevada 89521
UNITED STATES OF AMERICA

Agent

COLLEEN CAISSIE-DUPUIS
(c/o IGT Canada Solutions ULC), 328 Urquhart
Avenue, Moncton, NEW BRUNSWICK,
E1H2R6

DÉTAILS DE LA MARQUE DE COMMERCE

SION

Type de la marque de commerce

Caractères standard

Produits

Classe 28

Appareils de jeu, nommément appareils qui acceptent les mises; équipement reconfigurable de jeux de casino et de loterie, nommément appareils de jeu; billets de loterie; cartes de loterie; cartes à gratter pour jeux de loterie.

Revendications

Date de priorité de production: 04 juin 2019, Pays ou Bureau: ÉTATS-UNIS D'AMÉRIQUE, demande no: 88458181 en liaison avec le même genre de produits

Numéro de la demande 1,972,377

Date de production 2019-06-24

Langue de la demande Anglais

DÉTAILS DU REQUÉRANT ET DE L'AGENT

Requérant

IGT
9295 Prototype Drive
Reno, Nevada 89521
UNITED STATES OF AMERICA

Agent

COLLEEN CAISSIE-DUPUIS
(c/o IGT Canada Solutions ULC), 328 Urquhart
Avenue, Moncton, NEW BRUNSWICK,
E1H2R6

DÉTAILS DE LA MARQUE DE COMMERCE

LION DANCE

Type de la marque de commerce

Caractères standard

Produits

Classe 28

Appareils de jeu, nommément appareils qui acceptent les mises; équipement reconfigurable de jeux de casino et de loterie, nommément appareils de jeu; billets de loterie; cartes de loterie; cartes à gratter pour jeux de loterie.

Numéro de la demande 1,972,378

Date de production 2019-06-24

Langue de la demande Anglais

DÉTAILS DU REQUÉRANT ET DE L'AGENT

Requérant

IGT
9295 Prototype Drive
Reno, Nevada 89521
UNITED STATES OF AMERICA

Agent

COLLEEN CAISSIE-DUPUIS
(c/o IGT Canada Solutions ULC), 328 Urquhart
Avenue, Moncton, NEW BRUNSWICK,
E1H2R6

DÉTAILS DE LA MARQUE DE COMMERCE

PEAKBARTOP

Type de la marque de commerce

Caractères standard

Produits

Classe 28

Appareils de jeu, nommément appareils qui acceptent les mises; équipement reconfigurable de jeux de casino et de loterie, nommément appareils de jeu et logiciels d'exploitation de jeux informatiques connexes vendus comme un tout.

Revendications

Date de priorité de production: 12 juin 2019, Pays ou Bureau: ÉTATS-UNIS D'AMÉRIQUE, demande no: 88469933 en liaison avec le même genre de produits

Numéro de la demande 1,972,380

Date de production 2019-06-24

Langue de la demande Anglais

DÉTAILS DU REQUÉRANT ET DE L'AGENT

Requérant

IGT
9295 Prototype Drive
Reno, Nevada 89521
UNITED STATES OF AMERICA

Agent

COLLEEN CAISSIE-DUPUIS
(c/o IGT Canada Solutions ULC), 328 Urquhart
Avenue, Moncton, NEW BRUNSWICK,
E1H2R6

DÉTAILS DE LA MARQUE DE COMMERCE

PEAKCURVE

Type de la marque de commerce

Caractères standard

Produits

Classe 28

Appareils de jeu, nommément appareils qui acceptent les mises; équipement reconfigurable de jeux de casino et de loterie, nommément appareils de jeu et logiciels d'exploitation de jeux informatiques connexes vendus comme un tout.

Revendications

Date de priorité de production: 04 juin 2019, Pays ou Bureau: ÉTATS-UNIS D'AMÉRIQUE, demande no: 88458189 en liaison avec le même genre de produits

Numéro de la demande 1,972,450

Date de production 2019-06-24

Langue de la demande Anglais

DÉTAILS DU REQUÉRANT ET DE L'AGENT

Requérant

NJOY, LLC

155 6th Ave.

2nd Floor

New York, NY 10013

UNITED STATES OF AMERICA

Agent

BLAKE, CASSELS & GRAYDON LLP

INTELLECTUAL PROPERTY GROUP, SUITE

4000, COMMERCE COURT WEST, 199 BAY

STREET, TORONTO, ONTARIO, M5L1A9

DÉTAILS DE LA MARQUE DE COMMERCE

NJOY ACE

Type de la marque de commerce

Caractères standard

Produits

Classe 34

Aromatisants chimiques liquides pour le remplissage de cartouches de cigarette électronique; liquide pour cigarettes électroniques (liquide à vapoter) contenant des aromatisants sous forme liquide, autres que des huiles essentielles, pour le remplissage de cartouches de cigarette électronique; cigarettes électriques; cigarettes électroniques; cigarettes électroniques pour remplacer des cigarettes ordinaires; cartouches jetables et réutilisables vendues remplies d'une solution liquide à base de nicotine à vapoter, pour utilisation avec des appareils de vapotage portatifs rechargeables, en l'occurrence cigarettes électroniques et pipes de vapotage.

Numéro de la demande 1,972,459

Date de production 2019-06-24

Langue de la demande Anglais

DÉTAILS DU REQUÉRANT ET DE L'AGENT

Requérant

Regeneron Pharmaceuticals, Inc.
777 Old Saw Mill River Road
Tarrytown, NY 10591
UNITED STATES OF AMERICA

Agent

GOWLING WLG (CANADA) LLP
SUITE 1600, 1 FIRST CANADIAN PLACE, 100
KING STREET WEST, TORONTO, ONTARIO,
M5X1G5

DÉTAILS DE LA MARQUE DE COMMERCE

VELOCIHUM

Type de la marque de commerce

Caractères standard

Produits

Classe 31

Animaux de laboratoire vivants.

Revendications

Date de priorité de production: 04 janvier 2019, Pays ou Bureau: ÉTATS-UNIS D'AMÉRIQUE,
demande no: 88/250,361 en liaison avec le même genre de produits

Numéro de la demande 1,972,462

Date de production 2019-06-24

Langue de la demande Anglais

DÉTAILS DU REQUÉRANT ET DE L'AGENT

Requérant

Netflix Studios, LLC
5808 W. Sunset Blvd.
Los Angeles, CA 90028
UNITED STATES OF AMERICA

Agent

CLARK WILSON LLP
900 - 885 WEST GEORGIA STREET,
VANCOUVER, BRITISH COLUMBIA, V6C3H1

DÉTAILS DE LA MARQUE DE COMMERCE

SEX/LIFE

Type de la marque de commerce

Caractères standard

Services

Classe 41

Services de divertissement, à savoir série télévisée comique et dramatique; offre d'extraits vidéo et d'enregistrements de divertissement multimédia en ligne non téléchargeables contenant des fichiers audio, des fichiers vidéo, des illustrations et du texte informatif concernant une série télévisée comique et dramatique.

Numéro de la demande 1,972,463

Date de production 2019-06-24

Langue de la demande Anglais

DÉTAILS DU REQUÉRANT ET DE L'AGENT

Requérant

Regeneron Pharmaceuticals, Inc.
777 Old Saw Mill River Road
Tarrytown, NY 10591
UNITED STATES OF AMERICA

Agent

GOWLING WLG (CANADA) LLP
SUITE 1600, 1 FIRST CANADIAN PLACE, 100
KING STREET WEST, TORONTO, ONTARIO,
M5X1G5

DÉTAILS DE LA MARQUE DE COMMERCE

VELOCIT

Type de la marque de commerce

Caractères standard

Produits

Classe 31

Animaux de laboratoire vivants.

Revendications

Date de priorité de production: 04 janvier 2019, Pays ou Bureau: ÉTATS-UNIS D'AMÉRIQUE,
demande no: 88/250,376 en liaison avec le même genre de produits

Numéro de la demande 1,972,561

Date de production 2019-06-25

Langue de la demande Anglais

DÉTAILS DU REQUÉRANT ET DE L'AGENT

Requérant

Shape Security, Inc.
800 W. El Camino Real, Suite 250
Mountain View, CA 94040
UNITED STATES OF AMERICA

Agent

GOWLING WLG (CANADA) LLP
SUITE 2600, 160 ELGIN STREET, OTTAWA,
ONTARIO, K1P1C3

DÉTAILS DE LA MARQUE DE COMMERCE

Type de la marque de commerce

Dessin

Représentation visuelle

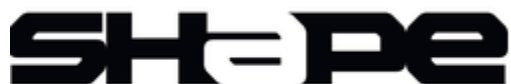

Autorisation pour l'emploi

Le consentement du Supreme Headquarters Allied Powers Europe a été déposé.

Services

Classe 42

Services de logiciels-services (SaaS), à savoir logiciels destinés à des tiers pour la détection, la surveillance et la prévention des risques liés à la sécurité de réseaux et des risques d'atteinte à la vie privée; services de logiciels-services (SaaS), à savoir logiciels destinés à des tiers, notamment logiciels pour la protection et la sécurisation de sites Web; services de logiciels-services (SaaS), à savoir logiciels destinés à des tiers, notamment logiciels pour la prévention des attaques de réseau et des atteintes à la sécurité de réseaux; services de logiciels-services (SaaS), nommément offre de services de sécurité et de détection des menaces fondés sur l'apprentissage automatique aux utilisateurs souhaitant protéger et sécuriser des systèmes informatiques.

Revendications

Date de priorité de production: 23 mai 2019, Pays ou Bureau: ÉTATS-UNIS D'AMÉRIQUE, demande no: 88/444,380 en liaison avec le même genre de services

Numéro de la demande 1,972,580
Langue de la demande Anglais

Date de production 2019-06-25

DÉTAILS DU REQUÉRANT ET DE L'AGENT

Requérant

BAYER CONSUMER CARE AG
Peter Merian-Straße 84
4052 Basel,
SWITZERLAND

Agent

GOWLING WLG (CANADA) LLP
SUITE 2600, 160 ELGIN STREET, OTTAWA,
ONTARIO, K1P1C3

DÉTAILS DE LA MARQUE DE COMMERCE

UNLEASH THE SCIENCE OF NATURE

Type de la marque de commerce
Caractères standard

Produits

Classe 05

Pastilles pour la gorge; sirops contre la toux; produit médicamenteux en vaporisateur pour la gorge.

Numéro de la demande 1,972,582

Date de production 2019-06-25

Langue de la demande Anglais

DÉTAILS DU REQUÉRANT ET DE L'AGENT

Requérant

Cyclingdeal USA INC.

4532 BROOKS ST

MONTCLAIR, CA 91763

UNITED STATES OF AMERICA

Agent

ANITA MAR

dba Trademark Angel , Suite 521, 6-2557

Dougall Avenue, Windsor, ONTARIO, N8X1T5

DÉTAILS DE LA MARQUE DE COMMERCE

Type de la marque de commerce

Dessin

Représentation visuelle



Produits

Classe 12

Poignées pour leviers de frein de vélo; chaînes de vélo; roues de vélo; vélos pliants; fourches pour cycles; porte-bagages pour vélos; mini-motos.

Services

Classe 35

Services de magasin de vente au détail en ligne de cadenas de vélo en métal, d'installations de stationnement en métal pour vélos, de machines pour l'assemblage de vélos, de casques de vélo, de lampes de sécurité de vélo, de compteurs de vitesse pour vélos, de réflecteurs de vélo, de roues stabilisatrices, de freins de vélo, de porte-vélos pour véhicules, de chaînes de vélo, de manivelles de vélo, de supports à feuille d'itinéraire pour vélos, de pignons et plateaux de vélo, de guidoline, de supports de guidon de vélo, de guidons de vélo, d'avertisseurs de vélo, de béquilles de vélo, de garde-boue de vélo, de pièces de vélo, nommément de patins de frein, de roues pleines, de chaînes, de transmissions, de fourches, de pivots de fourche, de pignons, de pédales de vélo, de supports à vélos pour véhicules, de couvre-selles de vélo, de tiges de selle de vélo, de sièges de vélo, de supports à vélos, de remorques de vélo, de pneus de vélo, de moyeux de roue

de vélo, de jantes de roue de vélo, de rayons de roue de vélo, de roues de vélo, de housses de vélo ajustées, de manettes de dérailleur pour roues de vélo, de chambres à air pour pneus de vélo, de pompes pour pneus de vélo, de pompes pour pneus de vélo, de supports de rangement pour vélos et de bouteilles d'eau.

Numéro de la demande 1,972,637

Date de production 2019-06-21

Langue de la demande Anglais

DÉTAILS DU REQUÉRANT ET DE L'AGENT

Requérant

LG Household & Health Care Ltd.
58, Saemunan-ro, Jongno-gu
Seoul,
REPUBLIC OF KOREA

Agent

BORDEN LADNER GERVAIS LLP
World Exchange Plaza, 100 Queen Street,
Suite 1300, Ottawa, ONTARIO, K1P1J9

DÉTAILS DE LA MARQUE DE COMMERCE

Type de la marque de commerce

Dessin

Représentation visuelle

Produits

Classe 03

Cosmétiques; laits pour la peau; parfums; crèmes démaquillantes; savons de bain; rouges à lèvres; shampooings; ombres à paupières; dentifrices; après-shampooings; essences capillaires, nommément huiles parfumées pour les cheveux; écrans solaires en lotion; fond de teint en crème; fard à joues; traceur pour les yeux; vernis à ongles; crèmes nourrissantes de soins de la peau; masques de beauté à usage cosmétique; savons de soins esthétiques pour le corps; brillant à lèvres; crème de massage; lotions pour le corps; gels de bain; gels douche; huile de massage; vernis pour les ongles; dissolvants à vernis; poudre de bain à usage cosmétique; poudre parfumée à usage personnel; lotions capillaires; crèmes pour le corps; mousses nettoyantes pour la peau; lotions nettoyantes pour la peau; nettoyant pour le corps; produits solaires; produits de soins des ongles; produits de soins capillaires; produits de soins de la peau.

Numéro de la demande 1,972,803

Date de production 2019-06-26

Langue de la demande Anglais

DÉTAILS DU REQUÉRANT ET DE L'AGENT

Requérant

ABG-Nine West, LLC
1411 Broadway, Fourth Floor
New York, NY 10018
UNITED STATES OF AMERICA

Agent

GOWLING WLG (CANADA) LLP
SUITE 2600, 160 ELGIN STREET, OTTAWA,
ONTARIO, K1P1C3

DÉTAILS DE LA MARQUE DE COMMERCE

NINE WEST

Type de la marque de commerce

Caractères standard

Produits

Classe 25

Chapeaux, foulards et ceintures, gants, mitaines, cache-oreilles et cache-nez.

Numéro de la demande 1,972,826

Date de production 2019-06-26

Langue de la demande Anglais

DÉTAILS DU REQUÉRANT ET DE L'AGENT

Requérant

YM Inc. (Sales)
50 Dufflaw Rd
Toronto
ONTARIO
M6A2W1

Agent

PAUL E. BAIN
(DICKINSON WRIGHT LLP), 199 Bay Street,
Suite 2200, P.O. Box 447, Toronto, ONTARIO,
M5L1G4

DÉTAILS DE LA MARQUE DE COMMERCE

URBAN FUTURE

Type de la marque de commerce

Caractères standard

Produits

Classe 25

Jeans, chandails molletonnés, hauts en tricot, shorts, leggings, vêtements de sport.

Numéro de la demande 1,972,856

Date de production 2019-06-26

Langue de la demande Anglais

DÉTAILS DU REQUÉRANT ET DE L'AGENT

Requérant

Tommy Bahama Group, Inc.
999 Peachtree Street, N.E.
Suite 688
Atlanta, GA 30309
UNITED STATES OF AMERICA

Agent

GOWLING WLG (CANADA) LLP
SUITE 2600, 160 ELGIN STREET, OTTAWA,
ONTARIO, K1P1C3

DÉTAILS DE LA MARQUE DE COMMERCE

THE COOLEST SPOT IN PARADISE

Type de la marque de commerce

Caractères standard

Produits

Classe 20

Chaises, chaises d'extérieur, chaises de plage.

Numéro de la demande 1,972,986

Date de production 2019-06-27

Langue de la demande Anglais

DÉTAILS DU REQUÉRANT ET DE L'AGENT

Requérant

IGT
9295 Prototype Drive
Reno, Nevada 89521-8986
UNITED STATES OF AMERICA

Agent

COLLEEN CAISSIE-DUPUIS
(c/o IGT Canada Solutions ULC), 328 Urquhart
Avenue, Moncton, NEW BRUNSWICK,
E1H2R6

DÉTAILS DE LA MARQUE DE COMMERCE

RED HOT JOKER

Type de la marque de commerce

Caractères standard

Produits

Classe 28

Appareils de jeu, nommément appareils qui acceptent les mises; équipement reconfigurable de jeux de casino et de loterie, nommément appareils de jeu; billets de loterie; cartes de loterie; cartes à gratter pour jeux de loterie.

Revendications

Date de priorité de production: 19 juin 2019, Pays ou Bureau: ÉTATS-UNIS D'AMÉRIQUE, demande no: 88479348 en liaison avec le même genre de produits

Numéro de la demande 1,972,988

Date de production 2019-06-27

Langue de la demande Anglais

DÉTAILS DU REQUÉRANT ET DE L'AGENT

Requérant

IGT Global Solutions Corporation
10 Memorial Blvd.
Providence, RI 02903
UNITED STATES OF AMERICA

Agent

COLLEEN CAISSIE-DUPUIS
(c/o IGT Canada Solutions ULC), 328 Urquhart
Avenue, Moncton, NEW BRUNSWICK,
E1H2R6

DÉTAILS DE LA MARQUE DE COMMERCE

Type de la marque de commerce

Dessin

Représentation visuelle



Services

Classe 41

Services de divertissement, nommément offre de jeux informatiques en ligne; services de divertissement, nommément offre d'utilisation temporaire de jeux informatiques non téléchargeables; offre de logiciels de jeux en ligne non téléchargeables; services de loterie.

Numéro de la demande 1,973,224

Date de production 2019-06-28

Langue de la demande Anglais

DÉTAILS DU REQUÉRANT ET DE L'AGENT

Requérant

Etah Love Ltd.
505 Queen St W
Toronto
ONTARIO
M5V2B4

Agent

WITMART INC.
34 King Street East, Suite 500, Toronto,
ONTARIO, M5C2X8

DÉTAILS DE LA MARQUE DE COMMERCE

ETAH LOVE

Type de la marque de commerce

Caractères standard

Produits

Classe 14

Bracelets; boucles d'oreilles; bagues de bijouterie; pendentifs; bijoux en argent sterling; bracelets bijoux en acier inoxydable.

Services

Classe 35

Vente au détail de bijoux.

Numéro de la demande 1,973,368

Date de production 2019-07-01

Langue de la demande Anglais

DÉTAILS DU REQUÉRANT ET DE L'AGENT

Requérant

Shenzhenshi Shen shi jun pin Trading
Company Ltd.
NO.14 XiangkangRoad 302
Shangxing community, Xinqiao Street
Baoan District
Shenzhen,
CHINA

Agent

MILTONS IP/P.I.
15 Fitzgerald Rd, Suite 200, Ottawa,
ONTARIO, K2H9G1

DÉTAILS DE LA MARQUE DE COMMERCE

Type de la marque de commerce

Dessin

Représentation visuelle

The image shows the word 'Kaidvll' in a very bold, black, sans-serif typeface. The letters are thick and closely spaced. The 'K' is particularly large and stylized, with a thick vertical stem. The 'i' has a dot above it. The 'v' is also thick and has a slight curve. The 'l' is a simple vertical bar. The 'd' is thick and has a curved bottom. The 'v' and 'l' at the end are also thick and simple.

Produits

Classe 25

Cravates; ascots; mouchoirs de poche; gaines; ceintures; ceintures porte-monnaie; bretelles; casquettes; chapeaux; chemises; foulards; châles; tee-shirts; pantalons; jupes; gants; bérets.

Numéro de la demande 1,973,451

Date de production 2019-07-02

Langue de la demande Anglais

DÉTAILS DU REQUÉRANT ET DE L'AGENT

Requérant

L'Oréal (UK) Limited
255 Hammersmith Road
London, W6 8AZ
UNITED KINGDOM

Agent

FASKEN MARTINEAU DUMOULIN LLP
Tour de la Bourse, Suite 3500, P.O. box 242,
800, Place Victoria, Montréal, QUEBEC,
H4Z1E9

DÉTAILS DE LA MARQUE DE COMMERCE

SATIN CRUSH

Type de la marque de commerce

Caractères standard

Produits

Classe 03

Produits de maquillage.

Revendications

Date de priorité de production: 02 mai 2019, Pays ou Bureau: ROYAUME-UNI, demande no: UK00003396614 en liaison avec le même genre de produits

Numéro de la demande 1,973,461

Date de production 2019-07-02

Langue de la demande Anglais

DÉTAILS DU REQUÉRANT ET DE L'AGENT

Requérant

Mastronardi Produce Ltd.
c/o Dinsmore & Shohl LLP
900 Wilshire Drive, Suite 300
Troy, MI 48084
UNITED STATES OF AMERICA

Agent

RIDOUT & MAYBEE LLP
5500 North Service Road, Suite 101,
Burlington, ONTARIO, L7L6W6

DÉTAILS DE LA MARQUE DE COMMERCE

HONEY BOMBS

Type de la marque de commerce

Caractères standard

Produits

Classe 31

Fruits et légumes frais.

Numéro de la demande 1,973,469

Date de production 2019-07-02

Langue de la demande Anglais

DÉTAILS DU REQUÉRANT ET DE L'AGENT

Requérant

PBM Nutritionals, LLC
652 Peter Jefferson Parkway, Suite 300
Charlottesville, Virginia 22911
UNITED STATES OF AMERICA

Agent

GOWLING WLG (CANADA) LLP
SUITE 1600, 1 FIRST CANADIAN PLACE, 100
KING STREET WEST, TORONTO, ONTARIO,
M5X1G5

DÉTAILS DE LA MARQUE DE COMMERCE

REVIVER

Type de la marque de commerce

Caractères standard

Produits

Classe 05

Solutions isotoniques.

Revendications

Date de priorité de production: 01 février 2019, Pays ou Bureau: ÉTATS-UNIS D'AMÉRIQUE,
demande no: 88286406 en liaison avec le même genre de produits

Numéro de la demande 1,973,472

Date de production 2019-07-02

Langue de la demande Anglais

DÉTAILS DU REQUÉRANT ET DE L'AGENT

Requérant

Iterum Therapeutics International Limited
Block 2 Floor 3 Harcourt Centre
Harcourt Street
Dublin 2
IRELAND

Agent

GILBERT'S LLP
77 King St W, Suite 2010, P.O. Box 301,
Toronto-Dominion Centre, Toronto, ONTARIO,
M5K1K2

DÉTAILS DE LA MARQUE DE COMMERCE

IVVELIAH

Type de la marque de commerce

Caractères standard

Produits

Classe 05

Préparations pharmaceutiques, nommément antibiotiques.

Numéro de la demande 1,973,473

Date de production 2019-07-02

Langue de la demande Anglais

DÉTAILS DU REQUÉRANT ET DE L'AGENT

Requérant

Iterum Therapeutics International Limited
Block 2 Floor 3 Harcourt Centre
Harcourt Street
Dublin 2
IRELAND

Agent

GILBERT'S LLP
77 King St W, Suite 2010, P.O. Box 301,
Toronto-Dominion Centre, Toronto, ONTARIO,
M5K1K2

DÉTAILS DE LA MARQUE DE COMMERCE

OEDIVLA

Type de la marque de commerce

Caractères standard

Produits

Classe 05

Préparations pharmaceutiques, notamment antibiotiques.

Numéro de la demande 1,973,570

Date de production 2019-07-02

Langue de la demande Anglais

DÉTAILS DU REQUÉRANT ET DE L'AGENT

Requérant

Faipa Cosmetics S.r.l.
Via Vaccareccia 11
00040 Pomezia (Roma),
ITALY

Agent

ROBIC
630, boul. René-Lévesque Ouest, 20e étage,
Montréal, QUEBEC, H3B1S6

DÉTAILS DE LA MARQUE DE COMMERCE

NYO

Type de la marque de commerce

Caractères standard

Produits

Classe 03

Revitalisants; teintures capillaires; lotions capillaires; fixatifs capillaires; produits capillaires lissants; produits capillaires à onduler; crèmes cosmétiques; shampooings; savons pour les soins du corps; parfumerie naturelle et synthétique; cosmétiques; produits décolorants pour les cheveux; produits démaquillants; produits de soins des ongles.

Numéro de la demande 1,973,577

Date de production 2019-07-02

Langue de la demande Anglais

DÉTAILS DU REQUÉRANT ET DE L'AGENT

Requérant

ROBERN, INC.

701 North Wilson Ave.

Bristol, PA 19007

UNITED STATES OF AMERICA

Agent

MCMILLAN LLP

BROOKFIELD PLACE, SUITE 4400, BAY

WELLINGTON TOWER, 181 BAY STREET,

TORONTO, ONTARIO, M5J2T3

DÉTAILS DE LA MARQUE DE COMMERCE

SCULPT

Type de la marque de commerce

Caractères standard

Produits

Classe 20

Miroirs lumineux.

Numéro de la demande 1,973,578

Date de production 2019-07-02

Langue de la demande Anglais

DÉTAILS DU REQUÉRANT ET DE L'AGENT

Requérant

ROBERN, INC.

701 North Wilson Avenue

Bristol, PA 19007

UNITED STATES OF AMERICA

Agent

MCMILLAN LLP

BROOKFIELD PLACE, SUITE 4400, BAY

WELLINGTON TOWER, 181 BAY STREET,

TORONTO, ONTARIO, M5J2T3

DÉTAILS DE LA MARQUE DE COMMERCE

ILLUSTRATE

Type de la marque de commerce

Caractères standard

Produits

Classe 20

Miroirs lumineux.

Numéro de la demande 1,973,593

Date de production 2019-07-02

Langue de la demande Anglais

DÉTAILS DU REQUÉRANT ET DE L'AGENT

Requérant

GIORGIO ARMANI S.P.A.
Via Borgonuovo 11
20121 Milano,
ITALY

Agent

GOWLING WLG (CANADA) LLP
SUITE 2600, 160 ELGIN STREET, OTTAWA,
ONTARIO, K1P1C3

DÉTAILS DE LA MARQUE DE COMMERCE

Type de la marque de commerce

Dessin

Représentation visuelle

GARDENIA
ANTIGUA

ARMANI / PRIVE

Produits

Classe 03

Parfums; eaux de toilette.

Revendications

Date de priorité de production: 11 juin 2019, Pays ou Bureau: EUIPO (UE), demande no: 018080609 en liaison avec le même genre de produits

Numéro de la demande 1,973,677

Date de production 2019-07-03

Langue de la demande Anglais

DÉTAILS DU REQUÉRANT ET DE L'AGENT

Requérant

MAGIC BOX INT. TOYS, S.L.U
Pl. Xavier Cugat 2, Edifici D, Pl. 2 A
08174 - SANT CUGAT DEL VALLÈS
(Barcelona),
SPAIN

Agent

ROBIC
630, boul. René-Lévesque Ouest, 20e étage,
Montréal, QUEBEC, H3B1S6

DÉTAILS DE LA MARQUE DE COMMERCE

SUPERTHINGS RIVALS OF KABOOM

Type de la marque de commerce

Caractères standard

Produits

Classe 28

Jeux, nommément figurines jouets; jeux de plateau; plateaux pour jeux de cartes à collectionner; appareils de jeux vidéo; jouets, nommément jouets multiactivités pour enfants; articles de jeu pour enfants, nommément jouets pour nourrissons; jouets d'action mécaniques; jouets en peluche; poupées.

Numéro de la demande 1,973,707

Date de production 2019-07-03

Langue de la demande Anglais

DÉTAILS DU REQUÉRANT ET DE L'AGENT

Requérant

Barefoot Dreams, Inc.
5302 Derry Ave, Unit D
Agoura Hills, CA 91301
UNITED STATES OF AMERICA

Agent

MARKS & CLERK
33 Yonge Street, , Suite 300, Toronto,
ONTARIO, M5E1G4

DÉTAILS DE LA MARQUE DE COMMERCE

Type de la marque de commerce

Dessin

Représentation visuelle

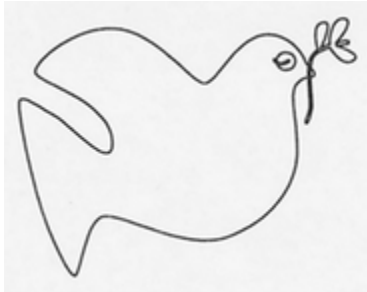

Produits

Classe 04

(1) Bougies.

Classe 24

(2) Literie pour bébés, nommément nids d'ange, langes, bandes protectrices pour lits d'enfant, draps-housses pour lits d'enfant, juponnages pour lits d'enfant, couvertures pour lits d'enfant et alèses à langer autres qu'en papier; jetés de lit; couvertures pour enfants; couvertures de bébé; jetés.

Classe 25

(3) Chandails à capuchon; pyjamas; pantalons; pulls; tee-shirts.

Numéro de la demande 1,973,748

Date de production 2019-07-03

Langue de la demande Anglais

DÉTAILS DU REQUÉRANT ET DE L'AGENT

Requérant

PERFECT AIRE LLC
1209 Orange Street
Wilmington, DE 19801
UNITED STATES OF AMERICA

Agent

GOWLING WLG (CANADA) LLP
SUITE 2600, 160 ELGIN STREET, OTTAWA,
ONTARIO, K1P1C3

DÉTAILS DE LA MARQUE DE COMMERCE

Type de la marque de commerce

Dessin

Représentation visuelle



Produits

Classe 11

Déshumidificateurs; déshumidificateurs à usage domestique; déshumidificateurs à usage domestique; appareils de dessiccation à usage domestique, nommément appareils de dessiccation pour retirer l'eau de systèmes de déshumidification de l'air.

Numéro de la demande 1,973,806

Date de production 2019-07-03

Langue de la demande Anglais

DÉTAILS DU REQUÉRANT ET DE L'AGENT

Requérant

LG Household & Health Care Ltd.
58, Saemunan-ro, Jongno-gu
Seoul,
REPUBLIC OF KOREA

Agent

BORDEN LADNER GERVAIS LLP
World Exchange Plaza, 100 Queen Street,
Suite 1300, Ottawa, ONTARIO, K1P1J9

DÉTAILS DE LA MARQUE DE COMMERCE

CICAPEPTITE

Type de la marque de commerce

Caractères standard

Produits

Classe 03

Cosmétiques; laits pour la peau; parfums; crèmes démaquillantes; savons de bain; rouges à lèvres; shampooings; ombres à paupières; dentifrices; après-shampooings; essences capillaires, nommément huiles parfumées pour les cheveux; écrans solaires en lotion; fond de teint en crème; fard à joues; traceur pour les yeux; vernis à ongles; crèmes nourrissantes de soins de la peau; masques de beauté à usage cosmétique; savons de soins esthétiques pour le corps; brillant à lèvres; crème de massage; lotions pour le corps; gels de bain; gels douche; huile de massage; vernis pour les ongles; dissolvants à vernis; poudre de bain à usage cosmétique; poudre parfumée à usage personnel; lotions capillaires; crèmes pour le corps; mousses nettoyantes pour la peau; lotions nettoyantes pour la peau; nettoyant pour le corps; produits solaires; produits de soins des ongles; produits de soins capillaires; produits de soins de la peau.

Numéro de la demande 1,973,813

Date de production 2019-07-03

Langue de la demande Anglais

DÉTAILS DU REQUÉRANT ET DE L'AGENT

Requérant

Novatek Corporation
700 Shell Lane
Phoenixville, Pennsylvania 19460
UNITED STATES OF AMERICA

Agent

FASKEN MARTINEAU DUMOULIN LLP
2900 - 550 BURRARD STREET,
VANCOUVER, BRITISH COLUMBIA, V6C0A3

DÉTAILS DE LA MARQUE DE COMMERCE

AIRGANICS

Type de la marque de commerce

Caractères standard

Produits

Classe 11

Purificateurs d'air; machines d'épuration de l'air à usage industriel et commercial, en l'occurrence installations de serre, installations intérieures d'agriculture et de transformation d'aliments; filtres pour purificateurs d'air et pour machines d'épuration de l'air à usage industriel et commercial, en l'occurrence installations de serre, installations intérieures d'agriculture et de transformation d'aliments.

Numéro de la demande 1,973,981

Date de production 2019-07-05

Langue de la demande Anglais

DÉTAILS DU REQUÉRANT

Requérant

BEIJING MEI ZHOU DONG PO RESTAURANT
No.4, Yinghuadong Street, Chaoyang District
100020 Beijing,
CHINA

DÉTAILS DE LA MARQUE DE COMMERCE

Type de la marque de commerce

Dessin

Représentation visuelle



Traduction des caractères étrangers

Selon le requérant, la traduction anglaise des caractères étrangers contenus dans la présente marque est EYEBROW; STATE; EAST; SLOPE.

Translittération des caractères étrangers

Selon le requérant, la translittération des caractères étrangers contenus dans la présente marque est MEI; ZHOU; DONG; PO.

Produits

Classe 29

(1) Porc; viande; jambon; saucisses; poisson salé; viande en conserve; fruits et légumes en conserve; marinades; oeufs; huiles alimentaires.

Classe 30

(2) Thé; baozi [petits pains fourrés]; pâtisseries; grignotines à base de céréales; farine alimentaire; nouilles; assaisonnements; chutneys (condiments); poivre; condiment à base de pâte de soya.

Services

Classe 43

Services de traiteur d'aliments et de boissons; services de cafétéria; services de cantine; hôtels; restaurants; restaurants libre-service; casse-croûte; services de bar; salons de thé; services de traiteur.

Numéro de la demande 1,974,135

Date de production 2019-07-05

Langue de la demande Anglais

DÉTAILS DU REQUÉRANT ET DE L'AGENT

Requérant

We Clean You Shine Incorporated
12 Shortill Road
Ballinafad
ONTARIO
N0B1H0

Agent

CHANTAL ST. DENIS
(O'BRIEN TM SERVICES INC), 262, chemin
Eardley, Gatineau, QUEBEC, J9J2Y7

DÉTAILS DE LA MARQUE DE COMMERCE

CLEAN SHINE

Type de la marque de commerce

Caractères standard

Services

Classe 37

Services de conciergerie et d'entretien ménager.

Numéro de la demande 1,974,137

Date de production 2019-07-05

Langue de la demande Anglais

DÉTAILS DU REQUÉRANT ET DE L'AGENT

Requérant

We Clean You Shine Incorporated
12 Shortill Road
Ballinafad
ONTARIO
N0B1H0

Agent

CHANTAL ST. DENIS
(O'BRIEN TM SERVICES INC), 262, chemin
Eardley, Gatineau, QUEBEC, J9J2Y7

DÉTAILS DE LA MARQUE DE COMMERCE

WE CLEAN...YOU SHINE

Type de la marque de commerce

Caractères standard

Services

Classe 37

Services de conciergerie et d'entretien ménager.

Numéro de la demande 1,974,199

Date de production 2019-07-05

Langue de la demande Anglais

DÉTAILS DU REQUÉRANT ET DE L'AGENT

Requérant

ZURU (Singapore) Pte. Ltd
1003, BUKIT MERAH CENTRAL
#06-07, SINGAPORE 159836
SINGAPORE

Agent

BENOÎT & CÔTÉ INC.
560 boul. Crémazie Est, 3e étage, Montréal,
QUEBEC, H2P1E8

DÉTAILS DE LA MARQUE DE COMMERCE

HEALTH BY HABIT

Type de la marque de commerce

Caractères standard

Produits

Classe 05

Suppléments nutritifs pour la santé et le bien-être en général, suppléments alimentaires pour la santé et le bien-être en général.

Numéro de la demande 1,974,234

Date de production 2019-07-05

Langue de la demande Anglais

DÉTAILS DU REQUÉRANT ET DE L'AGENT

Requérant

Denis Michel Leblanc, doing business as NO6
COFFEE
511 Front Street
Nelson
BRITISH COLUMBIA
V1L4B4

Agent

MCMILLAN LLP
1500 - 1055 WEST GEORGIA STREET, P.O.
BOX 11117, ROYAL CENTRE, VANCOUVER,
BRITISH COLUMBIA, V6E4N7

DÉTAILS DE LA MARQUE DE COMMERCE

Type de la marque de commerce

Dessin

Représentation visuelle



NO6
COFFEE CO.

Produits

Classe 30

Café; boissons à base de café.

Services

Classe 35

Vente au détail et en gros de café.

Numéro de la demande 1,974,235

Date de production 2019-07-05

Langue de la demande Anglais

DÉTAILS DU REQUÉRANT ET DE L'AGENT

Requérant

Denis Michel Leblanc, doing business as NO6
COFFEE
511 Front Street
Nelson
BRITISH COLUMBIA
V1L4B4

Agent

MCMILLAN LLP
1500 - 1055 WEST GEORGIA STREET, P.O.
BOX 11117, ROYAL CENTRE, VANCOUVER,
BRITISH COLUMBIA, V6E4N7

DÉTAILS DE LA MARQUE DE COMMERCE

NO6 COFFEE CO.

Type de la marque de commerce

Caractères standard

Produits

Classe 30

Café; boissons à base de café.

Services

Classe 35

Vente au détail et en gros de café.

Numéro de la demande 1,974,238

Date de production 2019-07-05

Langue de la demande Anglais

DÉTAILS DU REQUÉRANT ET DE L'AGENT

Requérant

Lighthouse A One Franchising Ltd.
PO Box 2667 Clearbrook Station
Abbotsford
BRITISH COLUMBIA
V2T6R4

Agent

GOWLING WLG (CANADA) LLP
550 BARRARD STREET, SUITE 2300,
VANCOUVER, BRITISH COLUMBIA, V6C2B5

DÉTAILS DE LA MARQUE DE COMMERCE

LIGHTHOUSE INDIAN KITCHEN

Type de la marque de commerce

Caractères standard

Services

Classe 43

Services de restaurant; services de plats à emporter; services de traiteur pour entreprises; restaurants proposant la commande en ligne. .

Numéro de la demande 1,974,239

Date de production 2019-07-05

Langue de la demande Anglais

DÉTAILS DU REQUÉRANT ET DE L'AGENT

Requérant

Lighthouse A One Franchising Ltd.
PO Box 2667 Clearbrook Station
Abbotsford
BRITISH COLUMBIA
V2T6R4

Agent

GOWLING WLG (CANADA) LLP
550 BURRARD STREET, SUITE 2300,
VANCOUVER, BRITISH COLUMBIA, V6C2B5

DÉTAILS DE LA MARQUE DE COMMERCE

Type de la marque de commerce

Dessin

Représentation visuelle



INDIAN KITCHEN

Services

Classe 43

Services de restaurant; services de plats à emporter; services de traiteur pour entreprises; restaurants proposant la commande en ligne. .

Numéro de la demande 1,974,297

Date de production 2019-07-08

Langue de la demande Anglais

DÉTAILS DU REQUÉRANT ET DE L'AGENT

Requérant

Bayer Aktiengesellschaft

Kaiser-Wilhelm-Allee
51373 Leverkusen,
GERMANY

Agent

GOWLING WLG (CANADA) LLP
SUITE 2600, 160 ELGIN STREET, OTTAWA,
ONTARIO, K1P1C3

DÉTAILS DE LA MARQUE DE COMMERCE

STRYAX

Type de la marque de commerce

Caractères standard

Produits

Classe 05

Produits pour éliminer les ravageurs; fongicides, herbicides.

Numéro de la demande 1,974,298

Date de production 2019-07-08

Langue de la demande Anglais

DÉTAILS DU REQUÉRANT ET DE L'AGENT

Requérant

Bayer Aktiengesellschaft
Kaiser-Wilhelm-Allee
51373 Leverkusen,
GERMANY

Agent

GOWLING WLG (CANADA) LLP
SUITE 2600, 160 ELGIN STREET, OTTAWA,
ONTARIO, K1P1C3

DÉTAILS DE LA MARQUE DE COMMERCE

GALDRON

Type de la marque de commerce

Caractères standard

Produits

Classe 05

Produits pour éliminer les ravageurs; fongicides, herbicides.

Numéro de la demande 1,974,449

Date de production 2019-07-08

Langue de la demande Anglais

DÉTAILS DU REQUÉRANT ET DE L'AGENT

Requérant

The Trustees of the Fiducie Corporative B. Da
Silva
920-1470 Rue Peel
Montréal
QUEBEC
H3A1T1

Agent

TIGER BANON INC.
716-1010 Rue Sherbrooke O, Montréal,
QUEBEC, H3A2R7

DÉTAILS DE LA MARQUE DE COMMERCE

ROSETTI

Type de la marque de commerce

Caractères standard

Services

Classe 35

(1) Exploitation d'une boulangerie.

Classe 43

(2) Services de restaurant.

Numéro de la demande 1,974,537

Date de production 2019-07-09

Langue de la demande Anglais

DÉTAILS DU REQUÉRANT ET DE L'AGENT

Requérant

e-Fibres LLC

2330 Ponce de leon Blvd

Coral Gables, FL 33134

UNITED STATES OF AMERICA

Agent

DJB

500 Boulevard Gouin E, Suite 302, Montréal,

QUEBEC, H3L3R9

DÉTAILS DE LA MARQUE DE COMMERCE

Type de la marque de commerce

Dessin

Représentation visuelle



Produits

Classe 23

Fils; fils à tricoter.

Revendications

Date de priorité de production: 15 janvier 2019, Pays ou Bureau: ÉTATS-UNIS D'AMÉRIQUE, demande no: 88261652 en liaison avec le même genre de produits

Numéro de la demande 1,974,548

Date de production 2019-07-09

Langue de la demande Anglais

DÉTAILS DU REQUÉRANT ET DE L'AGENT

Requérant

Dan Le
1396 Falconridge Dr NE
Calgary
ALBERTA
T3J1J2

Agent

TRADEMARK FACTORY INTERNATIONAL
INC.
300 - 1055 W. Hastings St. , Vancouver,
BRITISH COLUMBIA, V6E2E9

DÉTAILS DE LA MARQUE DE COMMERCE

ESCAPE OPS

Type de la marque de commerce

Caractères standard

Services

Classe 41

Services de divertissement, à savoir jeux d'évasion.

Numéro de la demande 1,974,565

Date de production 2019-07-09

Langue de la demande Anglais

DÉTAILS DU REQUÉRANT ET DE L'AGENT

Requérant

Two Pine Ventures Inc.
27 Balsam Ave, Unit 1
Bragg Creek
ALBERTA
T0L0K0

Agent

FIELD LLP
400-444 7 Avenue SW, Calgary, ALBERTA,
T2P0X8

DÉTAILS DE LA MARQUE DE COMMERCE

PURE AS POW

Type de la marque de commerce

Caractères standard

Produits

Classe 33

Vodka, cocktails à base de vodka, panachés alcoolisés, apéritifs à base de liqueurs distillées.

Numéro de la demande 1,974,567

Date de production 2019-07-09

Langue de la demande Anglais

DÉTAILS DU REQUÉRANT ET DE L'AGENT

Requérant

SnoDay Brands Inc.
27 Balsam Ave., Unit 4
Bragg Creek
ALBERTA
T0L0K0

Agent

FIELD LLP
400-444 7 Avenue SW, Calgary, ALBERTA,
T2P0X8

DÉTAILS DE LA MARQUE DE COMMERCE

SNODAY

Type de la marque de commerce

Caractères standard

Produits

Classe 33

Vodka, cocktails à base de vodka, gin, cocktails à base de gin, panachés alcoolisés, apéritifs à base de liqueurs distillées.

Numéro de la demande 1,974,568

Date de production 2019-07-09

Langue de la demande Anglais

DÉTAILS DU REQUÉRANT ET DE L'AGENT

Requérant

SnoDay Brands Inc.
27 Balsam Ave., Unit 4
Bragg Creek
ALBERTA
T0L0K0

Agent

FIELD LLP
400-444 7 Avenue SW, Calgary, ALBERTA,
T2P0X8

DÉTAILS DE LA MARQUE DE COMMERCE

Type de la marque de commerce

Dessin

Représentation visuelle



Produits

Classe 33

Vodka, cocktails à base de vodka, gin, cocktails à base de gin, panachés alcoolisés, apéritifs à base de liqueurs distillées.

Numéro de la demande 1,974,616

Date de production 2019-07-09

Langue de la demande Anglais

DÉTAILS DU REQUÉRANT ET DE L'AGENT

Requérant

LG HOUSEHOLD & HEALTH CARE LTD.
58 Saemunan-ro, Jongno-gu
Seoul,
REPUBLIC OF KOREA

Agent

NORTON ROSE FULBRIGHT CANADA LLP/S.
E.N.C.R.L., S.R.L.
1, Place Ville Marie, Suite 2500, Montreal,
QUEBEC, H3B1R1

DÉTAILS DE LA MARQUE DE COMMERCE

Ianiheal

Type de la marque de commerce

Caractères standard

Produits

Classe 03

Cosmétiques; laits pour la peau; parfums; eaux de Cologne; eau de toilette; produits pour le corps en atomiseur; parfums sous forme solide; savon parfumé; poudre parfumée; parfums à usage personnel; crèmes démaquillantes; savons de bain; rouges à lèvres; shampooings; ombres à paupières; dentifrices; après-shampooings; essences capillaires, nommément huiles parfumées pour les cheveux; écrans solaires en lotion; fond de teint en crème; fard à joues; traceur pour les yeux; vernis à ongles; crèmes nourrissantes de soins de la peau; masques de beauté à usage cosmétique; savons de soins esthétiques pour le corps; brillant à lèvres; crème de massage; lotions pour le corps; gels de bain; gels douche; huile de massage; vernis pour les ongles; dissolvants à vernis; poudre de bain à usage cosmétique; poudre parfumée à usage personnel; lotions capillaires; crèmes pour le corps; mousses nettoyantes pour la peau; lotions nettoyantes pour la peau; nettoyant pour le corps; produits solaires; produits de soins des ongles; produits de soins capillaires; produits de soins de la peau.

Numéro de la demande 1,974,647

Date de production 2019-07-09

Langue de la demande Anglais

DÉTAILS DU REQUÉRANT ET DE L'AGENT

Requérant

BANDAI NAMCO Entertainment Inc.
5-37-8 Shiba, Minato-ku
Tokyo 108-0014,
JAPAN

Agent

GOWLING WLG (CANADA) LLP
SUITE 2600, 160 ELGIN STREET, OTTAWA,
ONTARIO, K1P1C3

DÉTAILS DE LA MARQUE DE COMMERCE

Type de la marque de commerce

Dessin

Représentation visuelle

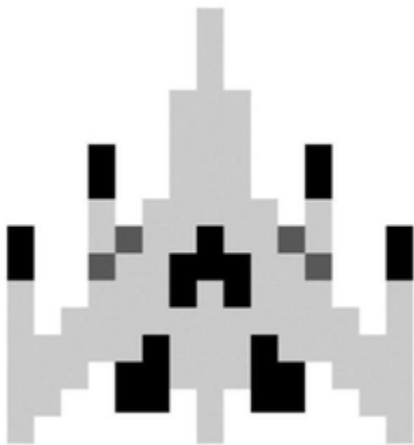

Produits

Classe 09

Programmes de jeux informatiques téléchargeables; logiciels de jeux informatiques téléchargeables par un réseau informatique mondial et par des appareils sans fil.

Revendications

Date de priorité de production: 28 janvier 2019, Pays ou Bureau: ÉTATS-UNIS D'AMÉRIQUE, demande no: 88/278,510 en liaison avec le même genre de produits

Numéro de la demande 1,974,704

Date de production 2019-07-09

Langue de la demande Anglais

DÉTAILS DU REQUÉRANT ET DE L'AGENT

Requérant

Mondetta Canada, Inc.
1109 Winnipeg Avenue
Winnipeg
MANITOBA
R3E0S2

Agent

MLT AIKINS LLP
2100 Livingston Place, 222-3rd Avenue SW,
Calgary, ALBERTA, T2P0B4

DÉTAILS DE LA MARQUE DE COMMERCE

SOUL & SKY

Type de la marque de commerce

Caractères standard

Produits

Classe 25

Vêtements, nommément pantalons, chemises, chapeaux, vestes, jeans, shorts, chaussettes, chandails, pantalons molletonnés, chandails molletonnés, tee-shirts, débardeurs, ceintures, sous-vêtements, sandales, chaussures, pantoufles.

Numéro de la demande 1,974,727

Date de production 2019-07-10

Langue de la demande Anglais

DÉTAILS DU REQUÉRANT ET DE L'AGENT

Requérant

Delta Faucet Company
55 East 111th Street
Indianapolis, IN 46280
UNITED STATES OF AMERICA

Agent

PIASETZKI NENNIGER KVAS LLP
SUITE 2308, 120 ADELAIDE STREET WEST,
TORONTO, ONTARIO, M5H1T1

DÉTAILS DE LA MARQUE DE COMMERCE

VENUTO

Type de la marque de commerce

Caractères standard

Traduction des caractères étrangers

Selon le requérant, la traduction anglaise du mot italien VENUTO est « come ».

Produits

Classe 11

Articles de plomberie, nommément robinets.

Numéro de la demande 1,974,754

Date de production 2019-07-10

Langue de la demande Anglais

DÉTAILS DU REQUÉRANT ET DE L'AGENT

Requérant

Spinal Elements, Inc.
3115 Melrose Drive
Suite 200
Carlsbad, CA 92010
UNITED STATES OF AMERICA

Agent

PERRY + CURRIER
1300 YONGE STREET, SUITE 500,
TORONTO, ONTARIO, M4T1X3

DÉTAILS DE LA MARQUE DE COMMERCE

INCORPORATE

Type de la marque de commerce

Caractères standard

Produits

Classe 10

Dispositifs médicaux, nommément implants vertébraux faits de matériaux artificiels.

Revendications

Date de priorité de production: 18 janvier 2019, Pays ou Bureau: ÉTATS-UNIS D'AMÉRIQUE, demande no: 88268019 en liaison avec le même genre de produits

Numéro de la demande 1,974,758
Langue de la demande Anglais

Date de production 2019-07-10

DÉTAILS DU REQUÉRANT ET DE L'AGENT

Requérant

Crown Property Management Inc.
400 University Avenue, Suite 1900
Toronto
ONTARIO
M5G1S5

Agent

NELLIGAN O'BRIEN PAYNE LLP
300-50 O'CONNOR STREET, OTTAWA,
ONTARIO, K1P6L2

DÉTAILS DE LA MARQUE DE COMMERCE

DIFFERENCE IS OUR DIFFERENCE

Type de la marque de commerce

Caractères standard

Services

Classe 36

(1) Location de biens immobiliers commerciaux; acquisition de biens immobiliers pour des tiers; courtage immobilier; services de gestion immobilière; investissement immobilier.

Classe 37

(2) Promotion immobilière.

Numéro de la demande 1,974,792

Date de production 2019-07-10

Langue de la demande Anglais

DÉTAILS DU REQUÉRANT ET DE L'AGENT

Requérant

Colgate-Palmolive Canada Inc.
Two Morneau Sobeco Centre, 6th Floor
895 Don Mills Road
Toronto
ONTARIO
M3C1W3

Agent

SMART & BIGGAR LLP
1100-150 York street, TORONTO, ONTARIO,
M5H3S5

DÉTAILS DE LA MARQUE DE COMMERCE

PLAQLISS

Type de la marque de commerce

Caractères standard

Produits

Classe 09

(1) Logiciels téléchargeables et logiciels d'application mobiles pour faire le suivi, le traitement, et l'affichage de données sur l'hygiène buccodentaire et afin de sensibiliser les consommateurs dans le domaine de l'hygiène buccodentaire.

Classe 21

(2) Brosses à dents.

Numéro de la demande 1,974,850

Date de production 2019-07-10

Langue de la demande Anglais

DÉTAILS DU REQUÉRANT ET DE L'AGENT

Requérant

Shakespeare All Star Acquisition LLC
7 Science Court
Columbia, SC 29203
UNITED STATES OF AMERICA

Agent

GOWLING WLG (CANADA) LLP
SUITE 1600, 1 FIRST CANADIAN PLACE, 100
KING STREET WEST, TORONTO, ONTARIO,
M5X1G5

DÉTAILS DE LA MARQUE DE COMMERCE

HI-LITE

Type de la marque de commerce

Caractères standard

Produits

Classe 28

Cannes à pêche; moulinets à pêche; cannes à pêche et moulinets à pêche offerts en combinaison.

Revendications

Date de priorité de production: 09 juillet 2019, Pays ou Bureau: ÉTATS-UNIS D'AMÉRIQUE,
demande no: 88/506,223 en liaison avec le même genre de produits

Numéro de la demande 1,974,862

Date de production 2019-07-10

Langue de la demande Anglais

DÉTAILS DU REQUÉRANT ET DE L'AGENT

Requérant

Horst Neumann
6187 Scott Road
Duncan
BRITISH COLUMBIA
V9L6Y8

Agent

MBM INTELLECTUAL PROPERTY LAW LLP
275 SLATER STREET, 14TH FLOOR,
OTTAWA, ONTARIO, K1P5H9

DÉTAILS DE LA MARQUE DE COMMERCE

CAPTAIN

Type de la marque de commerce

Caractères standard

Produits

Classe 06

Protections métalliques contre les débris pour les gouttières.

Numéro de la demande 1,974,874

Date de production 2019-07-10

Langue de la demande Anglais

DÉTAILS DU REQUÉRANT ET DE L'AGENT

Requérant

Hunter Douglas Inc.

1 Blue Hill Plaza

20th Floor

Pearl River, NY 10965

UNITED STATES OF AMERICA

Agent

GOWLING WLG (CANADA) LLP

SUITE 2600, 160 ELGIN STREET, OTTAWA,

ONTARIO, K1P1C3

DÉTAILS DE LA MARQUE DE COMMERCE

SOLARTILT

Type de la marque de commerce

Caractères standard

Produits

Classe 20

Stores d'intérieur; stores intérieurs.

Numéro de la demande 1,974,989

Date de production 2019-06-14

Langue de la demande Anglais

DÉTAILS DU REQUÉRANT ET DE L'AGENT

Requérant

SALT FINE JEWELRY INC.
190 Roslin Avenue
Toronto
ONTARIO
M4N1Z6

Agent

LOOPSTRA NIXON LLP
WOODBINE PLACE, 135 QUEENS PLATE
DRIVE, SUITE 600, TORONTO, ONTARIO,
M9W6V7

DÉTAILS DE LA MARQUE DE COMMERCE

SALT STYLE

Type de la marque de commerce

Caractères standard

Produits

Classe 04

(1) Bougie.

Classe 14

(2) Bijoux.

Numéro de la demande 1,975,029

Date de production 2019-07-11

Langue de la demande Anglais

DÉTAILS DU REQUÉRANT ET DE L'AGENT

Requérant

SUMITOMO RUBBER INDUSTRIES, LTD.

6-9, Wakinohama-cho 3-chome

Chuo-ku Kobe-shi

Hyogo, 651-0072

JAPAN

Agent

MACRAE & CO.

326 Somerset Street West, Ottawa, ONTARIO,

K2P0J9

DÉTAILS DE LA MARQUE DE COMMERCE

DRAGMAX

Type de la marque de commerce

Caractères standard

Produits

Classe 12

Pneus pour véhicules; pneus pour véhicules automobiles à deux roues; pneus pour motos.

Numéro de la demande 1,975,084

Date de production 2019-07-11

Langue de la demande Anglais

DÉTAILS DU REQUÉRANT ET DE L'AGENT

Requérant

IGG Singapore Pte. Ltd., a legal entity
80 Pasir Panjang Road
#18-84, Mapletree Business City,
Singapore 117372,
SINGAPORE

Agent

RICHERS, MCKENZIE & HERBERT LLP
SUITE 1800, 2 BLOOR STREET EAST,
TORONTO, ONTARIO, M4W3J5

DÉTAILS DE LA MARQUE DE COMMERCE

Empire Evolution

Type de la marque de commerce

Caractères standard

Produits

Classe 09

Jeux informatiques téléchargeables d'un réseau informatique mondial; jeux informatiques pour téléphones mobiles et cellulaires; jeux informatiques téléchargeables; jeux électroniques téléchargeables; jeux électroniques téléchargeables pour téléphones mobiles, ordinateurs de poche et ordinateurs tablettes; jeux vidéo informatiques téléchargés par Internet; jeux vidéo informatiques; cartouches de jeux informatiques; programmes d'exploitation informatique enregistrés; jeux informatiques multimédias interactifs; logiciels pour la création de jeux de réalité virtuelle; disques compacts préenregistrés contenant des jeux informatiques; logiciels de conception et de fabrication assistées par ordinateur [CAO/FAO]; ordinateurs; matériel informatique; publications électroniques téléchargeables, à savoir magazines.

Services

Classe 41

Offre de jeux informatiques en ligne; services de jeux vidéo en ligne; offre d'un site Web de jeux informatiques en ligne et d'information sur des jeux informatiques; location de jeux informatiques; services d'édition électronique, notamment publication de textes et d'oeuvres graphiques de tiers en ligne présentant des jeux informatiques.

Numéro de la demande 1,975,102

Date de production 2019-07-11

Langue de la demande Anglais

DÉTAILS DU REQUÉRANT ET DE L'AGENT

Requérant

FGX International Inc.
500 George Washington Highway
Smithfield, RI 02917
UNITED STATES OF AMERICA

Agent

RIDOUT & MAYBEE LLP
11 Holland Avenue, Suite 601 , Ottawa,
ONTARIO, K1Y4S1

DÉTAILS DE LA MARQUE DE COMMERCE

EZ2C

Type de la marque de commerce

Caractères standard

Produits

Classe 09

Articles de lunetterie, nommément lunettes, lunettes de lecture, lunettes de soleil, verres de contact, verres de lunettes, montures de lunettes, montures optiques, étuis pour lunettes de lecture et accessoires connexes, nommément étuis, chaînes, cordons pour le cou, cordons.

Numéro de la demande 1,975,185

Date de production 2019-07-12

Langue de la demande Anglais

DÉTAILS DU REQUÉRANT

Requérant

Nufarm Americas Inc.

11901 South Austin Avenue

Alsip, IL 60803

UNITED STATES OF AMERICA

DÉTAILS DE LA MARQUE DE COMMERCE

BLACKOUT

Type de la marque de commerce

Caractères standard

Produits

Classe 05

Pesticides, fongicides, herbicides, insecticides, biocides, nématicides et parasiticides.

Numéro de la demande 1,975,264

Date de production 2019-07-12

Langue de la demande Anglais

DÉTAILS DU REQUÉRANT ET DE L'AGENT

Requérant

The Procter & Gamble Company
One Procter & Gamble Plaza
Cincinnati, OH 45202
UNITED STATES OF AMERICA

Agent

WILSON LUE LLP
250 University Avenue, 5th Floor, Toronto,
ONTARIO, M5H3E5

DÉTAILS DE LA MARQUE DE COMMERCE

RINSE SHIELD

Type de la marque de commerce

Caractères standard

Produits

Classe 03

Détergent pour lave-vaisselle.

Numéro de la demande 1,975,372

Date de production 2019-07-15

Langue de la demande Anglais

DÉTAILS DU REQUÉRANT

Requérant

Dongguan Ku Yue Dian Zi Technology Co.,
Limited
3/F, 130 Nancheng Avenue, Xuzhen
Community
Zhangmutou Town
Dongguan,
CHINA

DÉTAILS DE LA MARQUE DE COMMERCE

Type de la marque de commerce

Dessin

Représentation visuelle



Produits

Classe 09

Casques d'écoute; étuis conçus pour les ordinateurs; étuis pour téléphones mobiles; chargeurs de batterie de téléphone cellulaire pour véhicules; câbles d'ordinateur; câbles de données; lecteurs de musique numérique; lecteurs vidéonumériques; écouteurs; prises de courant; prises électriques; cartes mémoire flash; piles et batteries à usage général; haut-parleurs; chargeurs de batterie de téléphone mobile pour véhicules; téléphones portatifs; films protecteurs conçus pour les écrans de téléphone intelligent; perches à égoportrait; montres intelligentes; supports pour téléphones mobiles; chargeurs USB; clés USB à mémoire flash; moniteurs d'activité vestimentaires.

Numéro de la demande 1,975,431

Date de production 2019-07-15

Langue de la demande Anglais

DÉTAILS DU REQUÉRANT ET DE L'AGENT

Requérant

HAUSBRANDT TRIESTE 1892 SPA
Via Foscarini 52
31040 Nervesa della Battaglia (TV),
ITALY

Agent

MARKS & CLERK
180 Kent Street, Suite 1900, Ottawa,
ONTARIO, K1P0B6

DÉTAILS DE LA MARQUE DE COMMERCE

Type de la marque de commerce

Dessin

Représentation visuelle



HAUSBRANDT

TRIESTE 1892

Produits

Classe 30

Café, thé, cacao; sucre et miel; aromatisants pour boissons au café; succédané de café; boissons à base de café; boissons à base de cacao; thé d'orge; miel; orge broyée; orge moulue; boissons non alcoolisées à base de chocolat; gaufres; chocolat; préparations végétales pour utilisation comme succédanés de café; biscuits secs; infusions de thé; infusions de tisane; infusions de thé aux fruits, tisanes non médicales, infusions à base de fruits, préparations aromatiques pour faire des infusions non médicamenteuses, thé aromatisé aux fruits, autre que médicinal, tisanes, nommément tisane.

Services

Classe 35

Services de mise en page à des fins publicitaires; services de publicité pour la promotion de la production pour des tiers concernant ce qui suit : café, thé, cacao, sucre et miel, aromatisants pour café, succédané de café, boissons à base de café, boissons à base de thé, boissons à base de cacao, boissons à l'orge, miel, orge broyée, orge moulue, chocolat à boire, gaufres, chocolat, préparations végétales pour utilisation comme succédanés de café, biscuits secs, infusions non médicinales, tisanes non médicales, infusions à base de fruits, préparations aromatiques pour faire des infusions non médicamenteuses, thé aromatisé aux fruits, autre que médicinal, tisanes; publipostage pour des tiers, nommément au moyen de feuillets, de prospectus, d'imprimés,

d'échantillons; publication de textes publicitaires; services de publicité en ligne pour des tiers sur un réseau informatique (Internet); rédaction de textes publicitaires; services de vente au détail en ligne de produits liés à ce qui suit : café, thé, cacao, sucre et miel, aromatisants pour café, succédané de café, boissons à base de café, boissons à base de thé, boissons à base de cacao, boissons à l'orge, miel, orge broyée, orge moulue, chocolat à boire, gaufres, chocolat, préparations végétales pour utilisation comme succédanés de café, biscuits secs, infusions non médicinales, tisanes non médicales, infusions à base de fruits, préparations aromatiques pour faire des infusions non médicamenteuses, thé aromatisé aux fruits, autre que médicinal, tisanes; vente au détail ou vente en gros de produits liés à ce qui suit : café, thé, cacao, sucre et miel, aromatisants pour café, succédané de café, boissons à base de café, boissons à base de thé, boissons à base de cacao, boissons à l'orge, miel, orge broyée, orge moulue, chocolat à boire, gaufres, chocolat, préparations végétales pour utilisation comme succédanés de café, biscuits secs, infusions non médicinales, tisanes non médicales, infusions à base de fruits, préparations aromatiques pour faire des infusions non médicamenteuses, thé aromatisé aux fruits, autre que médicinal, tisanes; services de franchisage, nommément conseils en matière de gestion et d'organisation de restaurants, de bars, de cafétérias; services de présentation en vitrine pour magasins de détail.

Revendications

Date de priorité de production: 12 mars 2019, Pays ou Bureau: ITALIE, demande no: 302019000017603 en liaison avec le même genre de services; 12 mars 2019, Pays ou Bureau: ITALIE, demande no: 302019000017603 en liaison avec le même genre de produits

Numéro de la demande 1,975,451

Date de production 2019-07-15

Langue de la demande Anglais

DÉTAILS DU REQUÉRANT ET DE L'AGENT

Requérant

United States Steel Corporation
600 Grant Street,
Pittsburgh,
Pennsylvania, 15219
UNITED STATES OF AMERICA

Agent

SMART & BIGGAR LLP
SUITE 900, 55 METCALFE STREET, P.O.
BOX 2999, STATION D, OTTAWA, ONTARIO,
K1P5Y6

DÉTAILS DE LA MARQUE DE COMMERCE

USS-CDC

Type de la marque de commerce

Caractères standard

Produits

Classe 06

Tuyaux et tubes en acier pour le forage et la récupération du pétrole et du gaz.

Numéro de la demande 1,975,452

Date de production 2019-07-15

Langue de la demande Anglais

DÉTAILS DU REQUÉRANT ET DE L'AGENT

Requérant

United States Steel Corporation
600 Grant Street,
Pittsburgh,
Pennsylvania, 15219
UNITED STATES OF AMERICA

Agent

SMART & BIGGAR LLP
SUITE 900, 55 METCALFE STREET, P.O.
BOX 2999, STATION D, OTTAWA, ONTARIO,
K1P5Y6

DÉTAILS DE LA MARQUE DE COMMERCE

USS-CDC HTQ

Type de la marque de commerce

Caractères standard

Produits

Classe 06

Tuyaux et tubes en acier pour le forage et la récupération du pétrole et du gaz.

Numéro de la demande 1,975,490

Date de production 2019-07-15

Langue de la demande Anglais

DÉTAILS DU REQUÉRANT ET DE L'AGENT

Requérant

HASBRO, INC.

1027 Newport Avenue

Pawtucket, RI 02861

UNITED STATES OF AMERICA

Agent

BERESKIN & PARR LLP/S.E.N.C.R.L., S.R.L.

SCOTIA PLAZA, 40 KING STREET WEST,

40th FLOOR, TORONTO, ONTARIO, M5H3Y2

DÉTAILS DE LA MARQUE DE COMMERCE

TINYCORN

Type de la marque de commerce

Caractères standard

Produits

Classe 28

Poupées et vêtements de poupée.

Numéro de la demande 1,975,527

Date de production 2019-07-15

Langue de la demande Anglais

DÉTAILS DU REQUÉRANT ET DE L'AGENT

Requérant

LULULEMON ATHLETICA CANADA INC.
1818 Cornwall Avenue
Vancouver
BRITISH COLUMBIA
V6J1C7

Agent

DAVID S. LIPKUS
(KESTENBERG SIEGAL LIPKUS LLP), 65
Granby Street, Toronto, ONTARIO, M5B1H8

DÉTAILS DE LA MARQUE DE COMMERCE

ABC PANT

Type de la marque de commerce

Caractères standard

Produits

Classe 25

Vêtements, nommément pantalons et shorts.

Numéro de la demande 1,975,589

Date de production 2019-06-14

Langue de la demande Anglais

DÉTAILS DU REQUÉRANT ET DE L'AGENT

Requérant

Nadia Joshua and Damian Joshua in
partnership
436 Brisdale Dr
Brampton
ONTARIO
L7A4P9

Agent

JULIE MACDONELL
(The Trademark Shop), 2300 Yonge St. #1600,
Toronto, ONTARIO, M4P1E4

DÉTAILS DE LA MARQUE DE COMMERCE

SWEETWISE SNACKS

Type de la marque de commerce

Caractères standard

Produits

Classe 30

(1) Desserts, nommément gâteaux, biscuits et brownies.

Numéro de la demande 1,975,609

Date de production 2019-06-14

Langue de la demande Anglais

DÉTAILS DU REQUÉRANT ET DE L'AGENT

Requérant

Jonathan Sibony
59 Place Heath
Hampstead
QUEBEC
H3X3L6

Agent

OLLIP P.C.
Gladwin Business Park, 2212 Gladwin
Crescent, Building B, Unit B4, Ottawa,
ONTARIO, K1B5N1

DÉTAILS DE LA MARQUE DE COMMERCE

CAMISERIA UOMO

Type de la marque de commerce

Caractères standard

Traduction des caractères étrangers

Selon le requérant, la traduction anglaise du mot espagnol « Camiseria » est « shirt maker » et la traduction anglaise du mot italien « Uomo » est « man »; toutefois, toujours selon le requérant, les mots lus ensemble n'ont aucune signification particulière ni en espagnol ni en italien.

Produits

Classe 25

Chaussures et maillots de bain.

Numéro de la demande 1,975,613

Date de production 2019-06-14

Langue de la demande Anglais

DÉTAILS DU REQUÉRANT ET DE L'AGENT

Requérant

Jonathan Sibony
59 Place Heath
Hampstead
QUEBEC
H3X3L6

Agent

OLLIP P.C.
Gladwin Business Park, 2212 Gladwin
Crescent, Building B, Unit B4, Ottawa,
ONTARIO, K1B5N1

DÉTAILS DE LA MARQUE DE COMMERCE

CABALLERO UOMO

Type de la marque de commerce

Caractères standard

Traduction des caractères étrangers

Selon le requérant, la traduction anglaise du mot espagnol « Caballero » est « gentleman » et la traduction anglaise du mot italien « Uomo » est « man »; toutefois, les mots combinés n'ont aucune signification particulière en espagnol ni en italien.

Produits

Classe 25

Chaussures et maillots de bain.

Numéro de la demande 1,975,655

Date de production 2019-07-16

Langue de la demande Anglais

DÉTAILS DU REQUÉRANT ET DE L'AGENT

Requérant

Bayer Aktiengesellschaft
Kaiser-Wilhelm-Allee
51373 Leverkusen,
GERMANY

Agent

GOWLING WLG (CANADA) LLP
SUITE 2600, 160 ELGIN STREET, OTTAWA,
ONTARIO, K1P1C3

DÉTAILS DE LA MARQUE DE COMMERCE

XTRON

Type de la marque de commerce

Caractères standard

Produits

Classe 05

Produits pour éliminer les ravageurs; fongicides, herbicides.

Numéro de la demande 1,975,668

Date de production 2019-07-16

Langue de la demande Anglais

DÉTAILS DU REQUÉRANT ET DE L'AGENT

Requérant

CHAUSSURES ESTRADA INC.
3524 Rue Griffith
Montreal
QUEBEC
H4T1A7

Agent

SPIEGEL SOHMER INC.
1255, Peel Street, Suite 1000, Montreal,
Attention: IP department, QUEBEC, H3B2T9

DÉTAILS DE LA MARQUE DE COMMERCE

OHRNG

Type de la marque de commerce

Caractères standard

Produits

Classe 25

Articles chaussants, notamment chaussures, sandales, chaussures de sport, chaussures de course, articles chaussants de plage, chaussures tout-aller, chaussures de détente, articles chaussants d'hiver, chaussures de randonnée pédestre, chaussures en cuir, chaussures habillées, chaussures pour femmes.

Numéro de la demande 1,975,738

Date de production 2019-07-16

Langue de la demande Anglais

DÉTAILS DU REQUÉRANT ET DE L'AGENT

Requérant

Kangkang International Ltd
16 Starling Cres
Stratford
PRINCE EDWARD ISLAND
C1B2E6

Agent

WITMART INC.
34 King Street East, Suite 500, Toronto,
ONTARIO, M5C2X8

DÉTAILS DE LA MARQUE DE COMMERCE

CYANOS JAY

Type de la marque de commerce

Caractères standard

Produits

Classe 25

Manteaux; vestes en duvet; vestes en molleton; vestes; pardessus; parkas; jupes; jupes-shorts; pantalons; gilets; coupe-vent; combinaisons en duvet; vestes matelassées.

Numéro de la demande 1,975,770

Date de production 2019-07-16

Langue de la demande Anglais

DÉTAILS DU REQUÉRANT ET DE L'AGENT

Requérant

New Avon Company
One Liberty Plaza
165 Broadway
New York, New York 10006
UNITED STATES OF AMERICA

Agent

MBM INTELLECTUAL PROPERTY LAW LLP
275 SLATER STREET, 14TH FLOOR,
OTTAWA, ONTARIO, K1P5H9

DÉTAILS DE LA MARQUE DE COMMERCE

BIRTHDAY BALM

Type de la marque de commerce

Caractères standard

Produits

Classe 03

Cosmétiques, notamment baumes à lèvres.

Numéro de la demande 1,975,791

Date de production 2019-07-16

Langue de la demande Anglais

DÉTAILS DU REQUÉRANT ET DE L'AGENT

Requérant

L'OREAL
14 rue Royale
75008 PARIS,
FRANCE

Agent

FASKEN MARTINEAU DUMOULIN LLP
Tour de la Bourse, Suite 3500, P.O. box 242,
800, Place Victoria, Montréal, QUEBEC,
H4Z1E9

DÉTAILS DE LA MARQUE DE COMMERCE

ROUGE UNLIMITED GLEAM

Type de la marque de commerce

Caractères standard

Produits

Classe 03

Produits de maquillage.

Numéro de la demande 1,975,850

Date de production 2019-07-17

Langue de la demande Anglais

DÉTAILS DU REQUÉRANT ET DE L'AGENT

Requérant

Midwest Capital LLC
619 Victor Drive
Santa Rosa, CA 95401
UNITED STATES OF AMERICA

Agent

MILTONS IP/P.I.
15 Fitzgerald Rd, Suite 200, Ottawa,
ONTARIO, K2H9G1

DÉTAILS DE LA MARQUE DE COMMERCE

FizzyGrigio

Type de la marque de commerce

Caractères standard

Traduction des caractères étrangers

Selon le requérant, la traduction anglaise de la marque est « sparkling gray ».

Produits

Classe 33

Vins naturellement effervescents; vins rouges; vins mousseux; vins blancs; vin; vins et vins mousseux.

Numéro de la demande 1,975,901
Langue de la demande Anglais

Date de production 2019-07-17

DÉTAILS DU REQUÉRANT ET DE L'AGENT

Requérant

Edgewell Personal Care Brands, LLC
6 Research Drive
Shelton, CT 06484
UNITED STATES OF AMERICA

Agent

SMART & BIGGAR LLP
1100-150 York street, TORONTO, ONTARIO,
M5H3S5

DÉTAILS DE LA MARQUE DE COMMERCE

Type de la marque de commerce
Dessin

Représentation visuelle

Carefree
BREATHE



Produits

Classe 05

Protège-dessous et serviettes hygiéniques.

Numéro de la demande 1,976,236

Date de production 2019-07-18

Langue de la demande Anglais

DÉTAILS DU REQUÉRANT ET DE L'AGENT

Requérant

Bayer Aktiengesellschaft
Kaiser-Wilhelm-Allee
51373 Leverkusen,
GERMANY

Agent

GOWLING WLG (CANADA) LLP
SUITE 2600, 160 ELGIN STREET, OTTAWA,
ONTARIO, K1P1C3

DÉTAILS DE LA MARQUE DE COMMERCE

CAMBALIO

Type de la marque de commerce

Caractères standard

Produits

Classe 05

Produits pour éliminer les ravageurs; fongicides, herbicides.

Numéro de la demande 1,976,237

Date de production 2019-07-18

Langue de la demande Anglais

DÉTAILS DU REQUÉRANT ET DE L'AGENT

Requérant

Bayer Aktiengesellschaft
Kaiser-Wilhelm-Allee
51373 Leverkusen,
GERMANY

Agent

GOWLING WLG (CANADA) LLP
SUITE 2600, 160 ELGIN STREET, OTTAWA,
ONTARIO, K1P1C3

DÉTAILS DE LA MARQUE DE COMMERCE

XIVANA

Type de la marque de commerce

Caractères standard

Produits

Classe 05

Produits pour éliminer les ravageurs; fongicides, herbicides.

Numéro de la demande 1,976,292

Date de production 2019-07-18

Langue de la demande Anglais

DÉTAILS DU REQUÉRANT ET DE L'AGENT

Requérant

IGT
9295 Prototype Drive
Reno, NV 89521
UNITED STATES OF AMERICA

Agent

COLLEEN CAISSIE-DUPUIS
(c/o IGT Canada Solutions ULC), 328 Urquhart
Avenue, Moncton, NEW BRUNSWICK,
E1H2R6

DÉTAILS DE LA MARQUE DE COMMERCE

LIGHTNING LEGEND

Type de la marque de commerce

Caractères standard

Produits

Classe 28

(1) Appareils de jeu, nommément appareils qui acceptent les mises; équipement reconfigurable de jeux de casino et de loterie, nommément appareils de jeu.

(2) Billets de loterie; cartes de loterie; cartes à gratter pour jeux de loterie.

Revendications

Date de priorité de production: 27 juin 2019, Pays ou Bureau: ÉTATS-UNIS D'AMÉRIQUE,
demande no: 88491581 en liaison avec le même genre de produits (1)

Numéro de la demande 1,976,294

Date de production 2019-07-18

Langue de la demande Anglais

DÉTAILS DU REQUÉRANT ET DE L'AGENT

Requérant

IGT
9295 Prototype Drive
Reno, NV 89521
UNITED STATES OF AMERICA

Agent

COLLEEN CAISSIE-DUPUIS
(c/o IGT Canada Solutions ULC), 328 Urquhart
Avenue, Moncton, NEW BRUNSWICK,
E1H2R6

DÉTAILS DE LA MARQUE DE COMMERCE

PALACE OF WONDERS

Type de la marque de commerce

Caractères standard

Produits

Classe 28

(1) Appareils de jeu, nommément appareils qui acceptent les mises; équipement reconfigurable de jeux de casino et de loterie, nommément appareils de jeu.

(2) Billets de loterie; cartes de loterie; cartes à gratter pour jeux de loterie.

Revendications

Date de priorité de production: 27 juin 2019, Pays ou Bureau: ÉTATS-UNIS D'AMÉRIQUE,
demande no: 88491586 en liaison avec le même genre de produits (1)

Numéro de la demande 1,976,375

Date de production 2019-07-18

Langue de la demande Anglais

DÉTAILS DU REQUÉRANT ET DE L'AGENT

Requérant

Boathouse Beverage LLC
168 Imperial Avenue
Westport, CT 06880
UNITED STATES OF AMERICA

Agent

BERESKIN & PARR LLP/S.E.N.C.R.L., S.R.L.
SCOTIA PLAZA, 40 KING STREET WEST,
40th FLOOR, TORONTO, ONTARIO, M5H3Y2

DÉTAILS DE LA MARQUE DE COMMERCE

Type de la marque de commerce

Dessin

Représentation visuelle



Produits

Classe 32

(1) Bières aromatisées.

Classe 33

(2) Boissons alcoolisées à base de malt, nommément panachés et cocktails alcoolisés à base de malt, eau de Seltz alcoolisée et eau de Seltz alcoolisée aromatisée.

Numéro de la demande 1,976,525

Date de production 2019-07-19

Langue de la demande Anglais

DÉTAILS DU REQUÉRANT ET DE L'AGENT

Requérant

1198054 B.C. Ltd.
2237 Sun Valley Way
Okanagan Falls
BRITISH COLUMBIA
V0H1R2

Agent

LAWSON LUNDELL LLP
1600 CATHEDRAL PLACE, 925 WEST
GEORGIA STREET, VANCOUVER, BRITISH
COLUMBIA, V6C3L2

DÉTAILS DE LA MARQUE DE COMMERCE

Type de la marque de commerce

Dessin

Représentation visuelle



Produits

Classe 21

(1) Tire-bouchons, seaux à vin, paniers-verseurs pour le vin, verres à vin, verseurs à vin, aérateurs à vin, sacs isothermes pour le vin.

Classe 25

(2) Vêtements, nommément vêtements tout-aller, vêtements de sport, casquettes de baseball, vestes.

Classe 33

(3) Vin.

Services

Classe 35

Administration d'un club d'amateurs de vin par la sélection de vins selon les attentes des consommateurs et par l'organisation de livraisons périodiques aux membres du club.

Numéro de la demande 1,976,535

Date de production 2019-07-19

Langue de la demande Anglais

DÉTAILS DU REQUÉRANT ET DE L'AGENT

Requérant

Miniclasix, LLC
79N. Franklin Turnpike
Suite 202
Ramsey, NJ 07446
UNITED STATES OF AMERICA

Agent

DEETH WILLIAMS WALL LLP
150 YORK STREET, SUITE 400, TORONTO,
ONTARIO, M5H3S5

DÉTAILS DE LA MARQUE DE COMMERCE

MAX + MOLLY

Type de la marque de commerce

Caractères standard

Produits

Classe 25

Vêtements pour nourrissons et enfants, bavoirs pour nourrissons, autres qu'en papier, et couvre-chefs pour nourrissons et enfants, nommément casquettes et chapeaux.

Numéro de la demande 1,976,536

Date de production 2019-07-19

Langue de la demande Anglais

DÉTAILS DU REQUÉRANT ET DE L'AGENT

Requérant

Miniclasix, LLC
79N. Franklin Turnpike
Suite 202
Ramsey, NJ 07446
UNITED STATES OF AMERICA

Agent

DEETH WILLIAMS WALL LLP
150 YORK STREET, SUITE 400, TORONTO,
ONTARIO, M5H3S5

DÉTAILS DE LA MARQUE DE COMMERCE

CLASIX BEGINNINGS

Type de la marque de commerce

Caractères standard

Produits

Classe 25

Vêtements pour nourrissons et enfants, bavoirs pour nourrissons, autres qu'en papier, et couvre-chefs pour nourrissons et enfants, nommément casquettes et chapeaux.

Numéro de la demande 1,976,539

Date de production 2019-07-19

Langue de la demande Anglais

DÉTAILS DU REQUÉRANT ET DE L'AGENT

Requérant

Miniclasix, LLC

79N. Franklin Turnpike

Suite 202

Ramsey, NJ 07446

UNITED STATES OF AMERICA

Agent

DEETH WILLIAMS WALL LLP

150 YORK STREET, SUITE 400, TORONTO,

ONTARIO, M5H3S5

DÉTAILS DE LA MARQUE DE COMMERCE

MINICLASIX

Type de la marque de commerce

Caractères standard

Produits

Classe 25

Vêtements pour nourrissons et enfants, bavoirs pour nourrissons, autres qu'en papier, et couvre-chefs pour nourrissons et enfants, nommément casquettes et chapeaux.

Numéro de la demande 1,976,680

Date de production 2019-07-22

Langue de la demande Anglais

DÉTAILS DU REQUÉRANT ET DE L'AGENT

Requérant

Shenzhen Xiaowei Technology Co.,Ltd.
401, No.1, Lane No.7, Linggenxia, Shangmugu
Community Pinghu Street, Longgang Distric
518000
Shenzhen, 518000
CHINA

Agent

MARK W. TIMMIS
(MARK TIMMIS LAW CORPORATION), 2595
CAVENDISH AVENUE, VICTORIA, BRITISH
COLUMBIA, V8R2G5

DÉTAILS DE LA MARQUE DE COMMERCE

Mingnos

Type de la marque de commerce

Caractères standard

Produits

Classe 25

Soutiens-gorge adhésifs; bonnets de natation; vêtements de bain; robes; cache-maillots; vêtements de bain; bikinis; maillots de bain; maillots de bain; chandails; vêtements de nuit; vêtements antifriction; manteaux; vestes, manteaux, pantalons et gilets pour hommes et femmes; chapeaux; casquettes.

Numéro de la demande 1,976,718

Date de production 2019-07-22

Langue de la demande Anglais

DÉTAILS DU REQUÉRANT ET DE L'AGENT

Requérant

GEBERIT HOLDING AG
SCHACHENSTRASSE 77
JONA, 8645
SWITZERLAND

Agent

HUGH D. CAMPBELL
(FINLAYSON & SINGLEHURST), 225 Metcalfe
Street, Suite 700, Ottawa, ONTARIO, K2P1P9

DÉTAILS DE LA MARQUE DE COMMERCE

ALPINA

Type de la marque de commerce

Caractères standard

Produits

Classe 11

Robinets et robinets électroniques.

Revendications

Date de priorité de production: 19 mars 2019, Pays ou Bureau: ÉTATS-UNIS D'AMÉRIQUE,
demande no: 88/346,722 en liaison avec le même genre de produits

Numéro de la demande 1,976,939

Date de production 2019-07-23

Langue de la demande Anglais

DÉTAILS DU REQUÉRANT ET DE L'AGENT

Requérant

PayBright Inc.
161 Bay Street, Suite 4530
Toronto
ONTARIO
M5J2S1

Agent

SMART & BIGGAR LLP
SUITE 900, 55 METCALFE STREET, P.O.
BOX 2999, STATION D, OTTAWA, ONTARIO,
K1P5Y6

DÉTAILS DE LA MARQUE DE COMMERCE

PAY IN 4

Type de la marque de commerce

Caractères standard

Services

Classe 36

Recouvrement de créances; financement de crédits à la consommation; services de traitement d'opérations par carte de crédit; traitement électronique des paiements en devises; virement électronique d'argent; financement de prêts; financement d'achats; virement d'argent; traitement de virements bancaires; traitement de transactions d'argent; traitement de paiements par carte de débit; traitement de paiements par chèque électronique; traitement de transactions de comptes d'épargne; traitement de paiements de remboursement.

Numéro de la demande 1,976,940

Date de production 2019-07-23

Langue de la demande Anglais

DÉTAILS DU REQUÉRANT ET DE L'AGENT

Requérant

PayBright Inc.
161 Bay Street, Suite 4530
Toronto
ONTARIO
M5J2S1

Agent

SMART & BIGGAR LLP
SUITE 900, 55 METCALFE STREET, P.O.
BOX 2999, STATION D, OTTAWA, ONTARIO,
K1P5Y6

DÉTAILS DE LA MARQUE DE COMMERCE

PAY IT IN 4

Type de la marque de commerce

Caractères standard

Services

Classe 36

Recouvrement de créances; financement de crédits à la consommation; services de traitement d'opérations par carte de crédit; traitement électronique des paiements en devises; virement électronique d'argent; financement de prêts; financement d'achats; virement d'argent; traitement de virements bancaires; traitement de transactions d'argent; traitement de paiements par carte de débit; traitement de paiements par chèque électronique; traitement de transactions de comptes d'épargne; traitement de paiements de remboursement.

Numéro de la demande 1,977,018

Date de production 2019-07-23

Langue de la demande Anglais

DÉTAILS DU REQUÉRANT ET DE L'AGENT

Requérant

Mastronardi Produce Ltd.
c/o Dinsmore & Shohl LLP
900 Wilshire Drive, Suite 300
Troy, Michigan 48084
UNITED STATES OF AMERICA

Agent

RIDOUT & MAYBEE LLP
5500 North Service Road, Suite 101,
Burlington, ONTARIO, L7L6W6

DÉTAILS DE LA MARQUE DE COMMERCE

BACKYARD BERRIES

Type de la marque de commerce

Caractères standard

Produits

Classe 31

Fruits et légumes frais.

Numéro de la demande 1,977,020

Date de production 2019-07-23

Langue de la demande Anglais

DÉTAILS DU REQUÉRANT ET DE L'AGENT

Requérant

TURTLE WAX, INC.
2250 W Pinehurst Blvd., Suite 150
Addison, IL 60101
UNITED STATES OF AMERICA

Agent

BAKER & MCKENZIE LLP
BROOKFIELD PLACE, 181 BAY STREET,
SUITE 2100, P.O. BOX 874, TORONTO,
ONTARIO, M5J2T3

DÉTAILS DE LA MARQUE DE COMMERCE

TURTLE WAX HYDRO-REPEL

Type de la marque de commerce

Caractères standard

Produits

Classe 12

Balais d'essuie-glace pour véhicules.

Numéro de la demande 1,977,021

Date de production 2019-07-23

Langue de la demande Anglais

DÉTAILS DU REQUÉRANT ET DE L'AGENT

Requérant

Mastronardi Produce Ltd.
c/o Dinsmore & Shohl LLP
900 Wilshire Drive, Suite 300
Troy, Michigan 48084
UNITED STATES OF AMERICA

Agent

RIDOUT & MAYBEE LLP
5500 North Service Road, Suite 101,
Burlington, ONTARIO, L7L6W6

DÉTAILS DE LA MARQUE DE COMMERCE

BERRY LOCAL

Type de la marque de commerce

Caractères standard

Produits

Classe 31

Fruits et légumes frais.

Numéro de la demande 1,977,190

Date de production 2019-07-24

Langue de la demande Anglais

DÉTAILS DU REQUÉRANT

Requérant

Etty van Dijken

744719 Oxford Road 17

Woodstock

ONTARIO

N4S7V7

DÉTAILS DE LA MARQUE DE COMMERCE

The Wicked Bee

Type de la marque de commerce

Caractères standard

Produits

Classe 04

Bougies de cire d'abeille.

Numéro de la demande 1,977,508

Date de production 2019-07-25

Langue de la demande Anglais

DÉTAILS DU REQUÉRANT ET DE L'AGENT

Requérant

CHOI BOK YI

4, Donggwang-ro 24-gil, Seocho-gu

Seoul,

REPUBLIC OF KOREA

Agent

BENOÎT & CÔTÉ INC.

560 boul. Crémazie Est, 3e étage, Montréal,

QUEBEC, H2P1E8

DÉTAILS DE LA MARQUE DE COMMERCE

Type de la marque de commerce

Dessin

Représentation visuelle



BONJUK

Translittération des caractères étrangers

Selon le requérant, la translittération des caractères coréens est BONJUK, un mot inventé.

Produits

Classe 30

Riz cuit; riz.

Numéro de la demande 1,977,514

Date de production 2019-07-25

Langue de la demande Anglais

DÉTAILS DU REQUÉRANT ET DE L'AGENT

Requérant

Conair LLC

1 Cummings Point Road

Stamford, CT 06902

UNITED STATES OF AMERICA

Agent

CHITIZ PATHAK LLP

77 King Street West, TD North Tower, Suite

700, P.O. Box 118, Toronto, ONTARIO,

M5K1G8

DÉTAILS DE LA MARQUE DE COMMERCE

THE POWER BEHIND YOUR BEAUTY

Type de la marque de commerce

Caractères standard

Produits

Classe 08

(1) Fers électriques pour la coiffure.

Classe 11

(2) Séchoirs à cheveux électriques à main.

Numéro de la demande 1,977,517

Date de production 2019-07-25

Langue de la demande Anglais

DÉTAILS DU REQUÉRANT ET DE L'AGENT

Requérant

2494293 Ontario Corp.
doing business as Pocket Money Capital
Unit 4, 7500 Highway 27
Woodbridge
ONTARIO
L4H0J2

Agent

ROBERT H. NAKANO
(GARDINER ROBERTS LLP), Bay Adelaide
Center - East Tower, 22 Adelaide St West,
Suite 3600, Toronto, ONTARIO, M5H4E3

DÉTAILS DE LA MARQUE DE COMMERCE

Type de la marque de commerce

Dessin

Représentation visuelle



Services

Classe 35

(1) Administration de la paie pour des tiers; administration de programmes de fidélisation de la clientèle.

Classe 36

(2) Services de cartes de débit; émission de cartes de débit; services de cartes-cadeaux prépayées; services de traitement de prêts sur salaire. .

Numéro de la demande 1,977,521

Date de production 2019-07-25

Langue de la demande Anglais

DÉTAILS DU REQUÉRANT ET DE L'AGENT

Requérant

2494293 Ontario Corp.
doing business as Pocket Money Capital
Unit 4, 7500 Highway 27
Woodbridge
ONTARIO
L4H0J2

Agent

ROBERT H. NAKANO
(GARDINER ROBERTS LLP), Bay Adelaide
Center - East Tower, 22 Adelaide St West,
Suite 3600, Toronto, ONTARIO, M5H4E3

DÉTAILS DE LA MARQUE DE COMMERCE

POCKET MONEY CAPITAL

Type de la marque de commerce

Caractères standard

Services

Classe 35

(1) Administration de la paie pour des tiers; administration de programmes de fidélisation de la clientèle.

Classe 36

(2) Services de cartes de débit; émission de cartes de débit; services de cartes-cadeaux prépayées; services de traitement de prêts sur salaire. .

Numéro de la demande 1,977,603

Date de production 2019-07-25

Langue de la demande Anglais

DÉTAILS DU REQUÉRANT ET DE L'AGENT

Requérant

REDPATH SUGAR LTD./SUCRE REDPATH
LTÉE
95 Queen's Quay East
Toronto
ONTARIO
M5E1A3

Agent

GOWLING WLG (CANADA) LLP
SUITE 2600, 160 ELGIN STREET, OTTAWA,
ONTARIO, K1P1C3

DÉTAILS DE LA MARQUE DE COMMERCE

REDPATH COLLECTION

Type de la marque de commerce

Caractères standard

Produits

Classe 30

Sucre, édulcorants naturels.

Numéro de la demande 1,977,670

Date de production 2019-07-26

Langue de la demande Français

DÉTAILS DU REQUÉRANT ET DE L'AGENT

Requérant

L'OREAL
14 rue Royale
75008 PARIS,
FRANCE

Agent

FASKEN MARTINEAU DUMOULIN LLP
Tour de la Bourse, Suite 3500, P.O. box 242,
800, Place Victoria, Montréal, QUÉBEC,
H4Z1E9

DÉTAILS DE LA MARQUE DE COMMERCE

INFALLIBLE MORE THAN CORRECTOR

Type de la marque de commerce

Caractères standard

Produits

Classe 03

Maquillage.

Numéro de la demande 1,977,697

Date de production 2019-07-26

Langue de la demande Anglais

DÉTAILS DU REQUÉRANT ET DE L'AGENT

Requérant

THE TRUSTEES FOR THE TIME BEING OF
THE FNM TRUST, A South African Trust
Hilltop Park
33 Surprise Road
Westmead
Pinetown, 3610
SOUTH AFRICA

Agent

BERESKIN & PARR LLP/S.E.N.C.R.L., S.R.L.
SCOTIA PLAZA, 40 KING STREET WEST,
40th FLOOR, TORONTO, ONTARIO, M5H3Y2

DÉTAILS DE LA MARQUE DE COMMERCE

GLOBAL CITIZEN

Type de la marque de commerce

Caractères standard

Produits

Classe 18

Bagages, sacs de transport.

Revendications

Date de priorité de production: 16 juillet 2019, Pays ou Bureau: AFRIQUE DU SUD, demande no: 2019/19758 en liaison avec le même genre de produits

Numéro de la demande 1,977,707

Date de production 2019-07-26

Langue de la demande Anglais

DÉTAILS DU REQUÉRANT ET DE L'AGENT

Requérant

Q Tonic, LLC (doing business as Q Drink)
45 Main Street, Suite 850
Brooklyn, NY 11201
UNITED STATES OF AMERICA

Agent

SMART & BIGGAR LLP
1100-150 York street, TORONTO, ONTARIO,
M5H3S5

DÉTAILS DE LA MARQUE DE COMMERCE

Q GINGER ALE

Type de la marque de commerce

Caractères standard

Produits

Classe 32

Allongeurs pour boissons, nommément boissons gazeuses non alcoolisées; boissons gazeuses.

Numéro de la demande 1,977,735

Date de production 2019-07-26

Langue de la demande Anglais

DÉTAILS DU REQUÉRANT

Requérant

Wayne Owen
10 Foxfire Chase
Uxbridge
ONTARIO
L9P1R4

DÉTAILS DE LA MARQUE DE COMMERCE

Soften Your Footprint

Type de la marque de commerce

Caractères standard

Produits

Classe 25

Articles chaussants, notamment chaussures, bottes, sandales et pantoufles.

Numéro de la demande 1,977,746

Date de production 2019-07-26

Langue de la demande Anglais

DÉTAILS DU REQUÉRANT ET DE L'AGENT

Requérant

Systagenix Wound Management, Limited
3M Centre Cain Road
Bracknell
Berkshire, RG12 8HT
UNITED KINGDOM

Agent

OSLER, HOSKIN & HARCOURT LLP
SUITE 1900, 340 ALBERT STREET,
OTTAWA, ONTARIO, K1R7Y6

DÉTAILS DE LA MARQUE DE COMMERCE

ADAPTIC TOUCH

Type de la marque de commerce

Caractères standard

Produits

Classe 05

Pansements chirurgicaux et pour blessures.

Numéro de la demande 1,977,771

Date de production 2019-07-26

Langue de la demande Anglais

DÉTAILS DU REQUÉRANT ET DE L'AGENT

Requérant

A&H Sportswear Co., Inc.
110 Commerce Way
Stockertown, PA 18083
UNITED STATES OF AMERICA

Agent

GOWLING WLG (CANADA) LLP
SUITE 2600, 160 ELGIN STREET, OTTAWA,
ONTARIO, K1P1C3

DÉTAILS DE LA MARQUE DE COMMERCE

PENBROOKE

Type de la marque de commerce

Caractères standard

Produits

Classe 25

Vêtements de bain; cache-maillots.

Numéro de la demande 1,977,773

Date de production 2019-07-26

Langue de la demande Anglais

DÉTAILS DU REQUÉRANT ET DE L'AGENT

Requérant

A&H Sportswear Co., Inc.
110 Commerce Way
Stockertown, PA 18083
UNITED STATES OF AMERICA

Agent

GOWLING WLG (CANADA) LLP
SUITE 2600, 160 ELGIN STREET, OTTAWA,
ONTARIO, K1P1C3

DÉTAILS DE LA MARQUE DE COMMERCE

LOOK AND FEEL SLIMMER!

Type de la marque de commerce

Caractères standard

Produits

Classe 25

Vêtements de bain; cache-maillots.

Numéro de la demande 1,977,853

Date de production 2019-07-27

Langue de la demande Anglais

DÉTAILS DU REQUÉRANT

Requérant

Badry Ventures Ltd. dba The Olive Junction
3-45575 Keith Wilson Rd
Chilliwack
BRITISH COLUMBIA
V2R0M6

DÉTAILS DE LA MARQUE DE COMMERCE

Type de la marque de commerce

Dessin

Représentation visuelle



THE OLIVE JUNCTION

Revendication de couleur

La couleur est revendiquée comme caractéristique de la marque de commerce. La marque de commerce est constituée d'une bordure circulaire extérieure vert olive (code hexadécimal #808437) dans laquelle se trouvent les mots THE OLIVE JUNCTION en lettres blanches. Un cercle blanc se trouve à l'intérieur de la bordure vert olive. À l'intérieur du cercle blanc se trouvent une lettre J gris anthracite foncé (code hexadécimal #292A 24) à droite et une étoile vert olive (code hexadécimal #808437) à gauche. Sous la bordure vert olive figurent les mots THE OLIVE JUNCTION. Les mots THE et JUNCTION sont gris anthracite foncé (code hexadécimal #292A 24), et le mot OLIVE est vert olive (code hexadécimal #808437).

Produits

Classe 29

(1) Huiles d'olive.

Classe 30

(2) Vinaigre balsamique; sauce pour pâtes alimentaires; sel; sel et poivre; préparations pour sauces; sauces pour viandes grillées.

Numéro de la demande 1,977,863

Date de production 2019-07-29

Langue de la demande Anglais

DÉTAILS DU REQUÉRANT

Requérant

XIANGXING (FUJIAN) BAG & LUGGAGE
GROUP CO., LTD.
NO.336, LONGJIANG ROAD, FUQING CITY
FUJIAN PROVINCE, 350300,
CHINA

DÉTAILS DE LA MARQUE DE COMMERCE

Type de la marque de commerce

Dessin

Représentation visuelle

SUISSEWIN

Produits

Classe 18

Sacs fourre-tout; malles; malles (bagages); sacs à dos; sacs d'école; portefeuilles de poche; étiquettes à bagages; cuir brut; sacs de voyage; parapluies.

Numéro de la demande 1,977,909

Date de production 2019-07-29

Langue de la demande Français

DÉTAILS DU REQUÉRANT ET DE L'AGENT

Requérant

L'OREAL
14 rue Royale
75008 PARIS
FRANCE

Agent

FASKEN MARTINEAU DUMOULIN LLP
Tour de la Bourse, Suite 3500, P.O. box 242,
800, Place Victoria, Montréal, QUÉBEC,
H4Z1E9

DÉTAILS DE LA MARQUE DE COMMERCE

VOLCANO DROP

Type de la marque de commerce

Caractères standard

Produits

Classe 03

Skincare preparations.

Revendications

Date de priorité de production: 06 juin 2019, Pays ou Bureau: FRANCE, demande no: 4557624 en liaison avec le même genre de produits

Numéro de la demande 1,977,948

Date de production 2019-07-29

Langue de la demande Anglais

DÉTAILS DU REQUÉRANT ET DE L'AGENT

Requérant

X Gear 101 LLC
Suite 102-212
5614 W. Grand Parkway South
Richmond, TX 77406
UNITED STATES OF AMERICA

Agent

DEETH WILLIAMS WALL LLP
150 YORK STREET, SUITE 400, TORONTO,
ONTARIO, M5H3S5

DÉTAILS DE LA MARQUE DE COMMERCE

Type de la marque de commerce

Dessin

Représentation visuelle



Produits

Classe 25

Vêtements, nommément chemises et chapeaux.

Numéro de la demande 1,977,964

Date de production 2019-07-29

Langue de la demande Anglais

DÉTAILS DU REQUÉRANT ET DE L'AGENT

Requérant

Ranpak Corp.
7990 Auburn Road
Concord Township, OH 44077
UNITED STATES OF AMERICA

Agent

MOFFAT & CO.
P.O. Box 2088, Station D, Ottawa, ONTARIO,
K1P5W3

DÉTAILS DE LA MARQUE DE COMMERCE

PADPAK GUARDIAN

Type de la marque de commerce

Caractères standard

Produits

Classe 07

(1) Machines pour remodeler le papier d'emballage.

Classe 16

(2) Papier d'emballage.

Revendications

Date de priorité de production: 01 février 2019, Pays ou Bureau: ÉTATS-UNIS D'AMÉRIQUE, demande no: 88/286,076 en liaison avec le même genre de produits (2); 01 février 2019, Pays ou Bureau: ÉTATS-UNIS D'AMÉRIQUE, demande no: 88/286,076 en liaison avec le même genre de produits (1)

Numéro de la demande 1,977,966

Date de production 2019-07-29

Langue de la demande Anglais

DÉTAILS DU REQUÉRANT ET DE L'AGENT

Requérant

LES PLACEMENTS ARDEN INC. / ARDEN
HOLDINGS INC.
2575 Pitfield Blvd.
Montreal
QUEBEC
H4S1W8

Agent

MARK SUMBULIAN
4141 Sherbrooke Street West, #650,
Westmount, QUEBEC, H3Z1B8

DÉTAILS DE LA MARQUE DE COMMERCE

CLOUD82

Type de la marque de commerce

Caractères standard

Produits

Classe 25

Chaussures, espadrilles et semelles intérieures pour articles chaussants.

Numéro de la demande 1,977,968

Date de production 2019-07-29

Langue de la demande Anglais

DÉTAILS DU REQUÉRANT ET DE L'AGENT

Requérant

LES PLACEMENTS ARDEN INC. / ARDEN
HOLDINGS INC.
2575 Pitfield Blvd.
Montreal
QUEBEC
H4S1W8

Agent

MARK SUMBULIAN
4141 Sherbrooke Street West, #650,
Westmount, QUEBEC, H3Z1B8

DÉTAILS DE LA MARQUE DE COMMERCE

FLY FOAM

Type de la marque de commerce

Caractères standard

Produits

Classe 25

Chaussures, espadrilles et semelles intérieures pour articles chaussants.

Numéro de la demande 1,978,065

Date de production 2019-07-30

Langue de la demande Anglais

DÉTAILS DU REQUÉRANT

Requérant

Dirk CS Maree
608-5332 Sayward Hill Crescent
Victoria
BRITISH COLUMBIA
V8Y3H8

DÉTAILS DE LA MARQUE DE COMMERCE

SHIFTPULSE TECHNICAL SERVICES

Type de la marque de commerce

Caractères standard

Services

Classe 37

Services de conseil et de consultation ayant trait à l'exploitation minière de métaux, à la passation de contrats concernant des mines; extraction de métaux précieux.

Numéro de la demande 1,978,252

Date de production 2019-07-30

Langue de la demande Anglais

DÉTAILS DU REQUÉRANT ET DE L'AGENT

Requérant

THE SEVEN EIGHTY INC.
206 Caldwell Way NW
Edmonton
ALBERTA
T6M2X2

Agent

MCKAY-CAREY & COMPANY
6928 ROPER ROAD, SUITE 200,
EDMONTON, ALBERTA, T6B3H9

DÉTAILS DE LA MARQUE DE COMMERCE

PRAIRIE OYSTERS

Type de la marque de commerce

Caractères standard

Produits

Classe 25

Vêtements tout-aller, vêtements de sport, tenues habillées, vêtements de nuit, vêtements de bain, vestes, vêtements d'extérieur pour l'hiver, chaussettes et sous-vêtements; vêtements pour bébés; chapeaux; foulards, mitaines et gants; cravates; ceintures; chaussures, bottes, sandales et pantoufles.

Numéro de la demande 1,978,679

Date de production 2019-08-01

Langue de la demande Anglais

DÉTAILS DU REQUÉRANT ET DE L'AGENT

Requérant

NUNA INTERNATIONAL B.V.
Van der Valk Boumanweg 178-c, 2352 JD
Leiderdorp
NETHERLANDS

Agent

GOWLING WLG (CANADA) LLP
1 MAIN STREET WEST, HAMILTON,
ONTARIO, L8P4Z5

DÉTAILS DE LA MARQUE DE COMMERCE

COVE

Type de la marque de commerce

Caractères standard

Produits

Classe 20

(1) Lits d'enfant; berceaux; espaces de jeu; parcs d'enfant; lits pour bébé; lits berçants pour bébés; chaises hautes; marchettes pour bébés; sièges sauteurs; sièges sauteurs pour bébés; chaises berçantes pour bébés; sièges pour nourrir les enfants; lits d'enfant portatifs; sacs de voyage pour parcs d'enfant; tables; lits; accessoires de chaise haute, nommément coussins de siège; coussins; oreillers; chaises coussinées; châlits en bois; lits pour enfants; tapis pour parcs d'enfant; lits de bébé ainsi que pièces et accessoires connexes; matelas; lits portatifs et pliants pour bébés; lits portatifs pour bébés; mobilier, nommément tables à langer murales et tables à langer. .

Classe 27

(2) Accessoires de chaise haute, nommément tapis absorbants, nommément tapis en plastique pour absorber les liquides au sol.

Classe 28

(3) Accessoires de chaise haute, nommément barres jouets à fixer aux chaises hautes.

Numéro de la demande 1,978,836
Langue de la demande Anglais

Date de production 2019-08-02

DÉTAILS DU REQUÉRANT ET DE L'AGENT

Requérant

SHANDONG WEIMA PUMPS
MANUFACTURING CO., LTD.
THE CROSS OF YUNTAI MOUNTAIN AND
PANLONGHE STREET
HIGH-TECH DISTRICT
LAIWU CITY, SHANDONG PROVINCE,
CHINA

Agent

WITMART INC.
34 King Street East, Suite 500, Toronto,
ONTARIO, M5C2X8

DÉTAILS DE LA MARQUE DE COMMERCE

Type de la marque de commerce

Dessin

Représentation visuelle



Traduction des caractères étrangers

Selon le requérant, la traduction anglaise des caractères chinois est « strength », « horse ».

Translittération des caractères étrangers

Selon le requérant, la translittération des caractères chinois est WEI, MA.

Produits

Classe 07

Filtres à huile; machines de pompage de puits de pétrole; appareil de forage; séparateurs d'huile; machines d'extraction pour le traitement chimique; machines de dragage; pompes centrifuges; perceuses électriques; pompes à vis; pompes hydrauliques.

Numéro de la demande 1,978,998

Date de production 2019-08-03

Langue de la demande Anglais

DÉTAILS DU REQUÉRANT

Requérant

Hanq's International Inc.
85 Westhampton Dr
Thornhill
ONTARIO
L4J7J7

DÉTAILS DE LA MARQUE DE COMMERCE

creatus art

Type de la marque de commerce

Caractères standard

Désistement

Le droit à l'emploi exclusif du mot ART en dehors de la marque de commerce n'est pas accordé.

Produits

Classe 02

(1) Peintures pour céramique; gommes-résines; encres pour imprimantes et photocopieurs; pigments inorganiques; colorants à mordant; pigments organiques; glacis (peintures et laques); diluants à peinture; peintures d'artisanat; encres d'imprimerie, revêtements, pigments et dispersions pour l'industrie du graphisme; térébenthine.

Classe 16

(2) Rubans adhésifs pour le bureau; livres; toiles pour la peinture; crayons à dessiner; planches à dessin; blocs à dessin; stylos à dessin; rapporteurs d'angle pour le dessin; règles à dessin; pochettes de classement pour le bureau; oeuvres d'art encadrées; paillettes pour la papeterie; encre; oeuvres d'art lithographiques; pinceaux de peintre; nécessaires de peinture; tableaux (peintures); palettes pour peintres; papier; papeterie; pâte pour la papeterie; crayons; crayons pour la peinture et le dessin; stylos; périodiques; agrafeuses; étuis pour articles de papeterie; range-tout pour le bureau; autocollants de papeterie; articles de papeterie pour l'écriture.

Numéro de la demande 1,979,317

Date de production 2019-08-07

Langue de la demande Anglais

DÉTAILS DU REQUÉRANT ET DE L'AGENT

Requérant

Revive Therapeutics LLC
8250 SW 27th Avenue
Ocala, FL 34476
UNITED STATES OF AMERICA

Agent

GOWLING WLG (CANADA) LLP
SUITE 1600, 1 FIRST CANADIAN PLACE, 100
KING STREET WEST, TORONTO, ONTARIO,
M5X1G5

DÉTAILS DE LA MARQUE DE COMMERCE

BRST

Type de la marque de commerce

Caractères standard

Produits

Classe 05

Agents de libération de médicaments sous forme de comprimés solubles permettant la libération contrôlée de principes actifs pour une grande variété de produits pharmaceutiques.

Revendications

Date de priorité de production: 08 février 2019, Pays ou Bureau: ÉTATS-UNIS D'AMÉRIQUE, demande no: 88294940 en liaison avec le même genre de produits

Numéro de la demande 1,979,371

Date de production 2019-08-07

Langue de la demande Anglais

DÉTAILS DU REQUÉRANT ET DE L'AGENT

Requérant

Desert Harvest, Inc.
PO Box 1412
Hillsborough, NC 27278
UNITED STATES OF AMERICA

Agent

SMART & BIGGAR LLP
SUITE 900, 55 METCALFE STREET, P.O.
BOX 2999, STATION D, OTTAWA, ONTARIO,
K1P5Y6

DÉTAILS DE LA MARQUE DE COMMERCE

ALOE RENEW

Type de la marque de commerce

Caractères standard

Produits

Classe 03

Produits de soins de la peau non médicamenteux, savon liquide non médicamenteux pour l'hygiène féminine, savon liquide pour le corps, crème à mains, crème pour le corps, produits de soins capillaires.

Revendications

Date de priorité de production: 07 août 2019, Pays ou Bureau: ÉTATS-UNIS D'AMÉRIQUE, demande no: 88/569549 en liaison avec le même genre de produits

Numéro de la demande 1,979,760

Date de production 2019-08-08

Langue de la demande Anglais

DÉTAILS DU REQUÉRANT ET DE L'AGENT

Requérant

VINS ARTERRA CANADA, DIVISION
QUÉBEC, INC.
175, chemin Marieville
Rougemont
QUEBEC
J0L1M0

Agent

BARRETTE LEGAL INC.
445 Viger Ouest, Suite 200, Montreal,
QUEBEC, H2Z2B8

DÉTAILS DE LA MARQUE DE COMMERCE

Type de la marque de commerce

Dessin

Représentation visuelle



Traduction des caractères étrangers

Selon le requérant, la traduction anglaise du mot PEREIRA est « pear ». Toujours selon le requérant, la traduction anglaise des mots VINHO REGIONAL LISBOA est « REGIONAL Lisbon wine ».

Produits

Classe 33

Vins.

Numéro de la demande 1,979,818

Date de production 2019-08-09

Langue de la demande Anglais

DÉTAILS DU REQUÉRANT ET DE L'AGENT

Requérant

S.C. Johnson & Son, Inc.
1525 Howe Street
Racine, WI 53403-2236
UNITED STATES OF AMERICA

Agent

BERESKIN & PARR LLP/S.E.N.C.R.L., S.R.L.
SCOTIA PLAZA, 40 KING STREET WEST,
40th FLOOR, TORONTO, ONTARIO, M5H3Y2

DÉTAILS DE LA MARQUE DE COMMERCE

NIGHT WOODS

Type de la marque de commerce

Caractères standard

Produits

Classe 03

(1) Produits parfumés pour l'air ambiant; cires à fondre, à savoir produits parfumés.

Classe 04

(2) Bougies.

Classe 05

(3) Désodorisants d'air; produits désodorisants pour l'air ambiant; produits de purification de l'air; désodorisants pour tapis; désodorisants pour textiles; produits de neutralisation des odeurs pour tapis; désodorisants.

Numéro de la demande 1,980,164

Date de production 2019-08-12

Langue de la demande Anglais

DÉTAILS DU REQUÉRANT ET DE L'AGENT

Requérant

Sanford, L.P.
6655 Peachtree Dunwoody Road
Atlanta, GA 30328
UNITED STATES OF AMERICA

Agent

GOWLING WLG (CANADA) LLP
SUITE 1600, 1 FIRST CANADIAN PLACE, 100
KING STREET WEST, TORONTO, ONTARIO,
M5X1G5

DÉTAILS DE LA MARQUE DE COMMERCE

RUB-A-DUB

Type de la marque de commerce

Caractères standard

Produits

Classe 16

Marqueurs à pointe feutre; marqueurs à pointe en fibre.

Numéro de la demande 1,980,475

Date de production 2019-08-14

Langue de la demande Français

DÉTAILS DU REQUÉRANT ET DE L'AGENT

Requérant

AGRILAIT S.E.C.
83 Rang De l'Église
Saint-Guillaume
QUÉBEC
J0C1L0

Agent

LAVERY DE BILLY S.E.N.C.R.L.
925, Grande Allée Ouest, Bureau 500,
Québec, QUÉBEC, G1S1C1

DÉTAILS DE LA MARQUE DE COMMERCE

ST-GUILLAUME

Type de la marque de commerce

Caractères standard

Restriction territoriale

L'enregistrement s'appliquera uniquement à la région territoriale où il a été démontré que la marque de commerce a acquis un caractère distinctif, nommément la province du Québec.

Produits

Classe 29

fromages

Numéro de la demande 1,980,488

Date de production 2019-08-14

Langue de la demande Anglais

DÉTAILS DU REQUÉRANT ET DE L'AGENT

Requérant

KELLOGG COMPANY
ONE KELLOGG SQUARE
BATTLE CREEK, MI 49016
UNITED STATES OF AMERICA

Agent

CYNTHIA D. MASON
(Mason Professional Corporation), 1000
Innovation Drive, Suite 500, Kanata,
ONTARIO, K2K3E7

DÉTAILS DE LA MARQUE DE COMMERCE

INCOGMEATO

Type de la marque de commerce

Caractères standard

Produits

Classe 29

Produits alimentaires végétariens, notamment substituts de viande et de poisson à base de légumes, succédanés d'oeuf, succédanés de fromage et boissons à base de soya pour utilisation comme succédané de lait; protéines végétales texturées; plats principaux emballés (produits congelés) composés de galettes ou de chaînons à base de légumes; charqui; saucisses; saucisses végétariennes; charqui à base de substituts de viande et de légumes; fromage; succédanés de fromage; substituts de viande; substituts de viande à base de légumes; charcuterie à base de substituts de viande; plats préemballés composés de fromage végétalien et de substituts de viande; plats préemballés composés de noix et de fromage.

Revendications

Date de priorité de production: 16 juillet 2019, Pays ou Bureau: ROYAUME-UNI, demande no: UK00003414285 en liaison avec le même genre de produits

Numéro de la demande 1,980,767

Date de production 2019-08-15

Langue de la demande Anglais

DÉTAILS DU REQUÉRANT ET DE L'AGENT

Requérant

IGT
9295 Prototype Drive
Reno, NV 89521
UNITED STATES OF AMERICA

Agent

COLLEEN CAISSIE-DUPUIS
(c/o IGT Canada Solutions ULC), 328 Urquhart
Avenue, Moncton, NEW BRUNSWICK,
E1H2R6

DÉTAILS DE LA MARQUE DE COMMERCE

FU GUI HAO MEN

Type de la marque de commerce

Caractères standard

Traduction des caractères étrangers

Selon le requérant, la traduction anglaise des mots étrangers est « The door of wealth and riches ».

Produits

Classe 28

(1) Appareils de jeu, nommément appareils qui acceptent les mises; équipement reconfigurable de jeux de casino et de loterie, nommément appareils de jeu.

(2) Billets de loterie; cartes de loterie; cartes à gratter pour jeux de loterie.

Revendications

Date de priorité de production: 09 août 2019, Pays ou Bureau: ÉTATS-UNIS D'AMÉRIQUE, demande no: 88572703 en liaison avec le même genre de produits (1)

Numéro de la demande 1,980,769

Date de production 2019-08-15

Langue de la demande Anglais

DÉTAILS DU REQUÉRANT ET DE L'AGENT

Requérant

IGT
9295 Prototype Drive
Reno, NV 89521
UNITED STATES OF AMERICA

Agent

COLLEEN CAISSIE-DUPUIS
(c/o IGT Canada Solutions ULC), 328 Urquhart
Avenue, Moncton, NEW BRUNSWICK,
E1H2R6

DÉTAILS DE LA MARQUE DE COMMERCE

Type de la marque de commerce

Dessin

Représentation visuelle



Produits

Classe 28

(1) Appareils de jeu, nommément appareils qui acceptent les mises; équipement reconfigurable de jeux de casino et de loterie, nommément appareils de jeu.

(2) Billets de loterie; cartes de loterie; cartes à gratter pour jeux de loterie.

Revendications

Date de priorité de production: 09 août 2019, Pays ou Bureau: ÉTATS-UNIS D'AMÉRIQUE, demande no: 88572699 en liaison avec le même genre de produits (1)

Numéro de la demande 1,980,807

Date de production 2019-08-15

Langue de la demande Anglais

DÉTAILS DU REQUÉRANT ET DE L'AGENT

Requérant

2008474 ONTARIO INC.
45 Esander Drive
Toronto
ONTARIO
M4G4C5

Agent

GOWLING WLG (CANADA) LLP
SUITE 1600, 1 FIRST CANADIAN PLACE, 100
KING STREET WEST, TORONTO, ONTARIO,
M5X1G5

DÉTAILS DE LA MARQUE DE COMMERCE

Type de la marque de commerce

Dessin

Représentation visuelle



Revendication de couleur

La couleur est revendiquée comme caractéristique de la marque de commerce. Les lettres AMSTER du mot AMSTERDAM sont rouges, et les autres lettres de ce mot, les autres mots et les éléments de dessin de la marque sont noirs.

Services

Classe 43

Services de bar et de restaurant.

Numéro de la demande 1,980,934

Date de production 2019-08-16

Langue de la demande Anglais

DÉTAILS DU REQUÉRANT

Requérant

Dian Ifeoma Amaechi
148 Plumrose Pathway
Toronto
ONTARIO
M1B4B4

DÉTAILS DE LA MARQUE DE COMMERCE

Type de la marque de commerce

Dessin

Représentation visuelle



Revendication de couleur

La couleur est revendiquée comme caractéristique de la marque de commerce. Le mot IBUCHI est noir. Le triangle du haut passe graduellement du orange clair au orange foncé de gauche à droite. Le triangle suivant vers la droite est orange foncé dans le bas, passe graduellement au orange clair au milieu, puis au jaune dans le haut. Le triangle suivant à droite est jaune dans le bas, passe graduellement au orange clair au milieu, puis au orange foncé dans le haut. Le triangle suivant est orange dans le bas et passe graduellement au jaune clair dans le haut. Le triangle suivant est jaune dans le bas, passe graduellement au orange clair, puis au orange foncé dans le haut. Le dernier triangle est orange foncé dans le bas et passe graduellement au jaune dans le haut. Le demi-cercle centré à la base des triangles passe graduellement du orange brûlé au orange foncé de droite à gauche.

Traduction des caractères étrangers

Selon le requérant, IBUCHI est un mot igbo signifiant avoir un dieu, la foi.

Produits

Classe 25

Articles vestimentaires de sport; vêtements de sport; shorts de sport; collants de sport; vêtements de sport; casquettes de baseball; maillots de bain; cache-maillots; hauts courts; manteaux en

denim; vestes en denim; jeans en denim; pantalons en denim; chemises en denim; vêtements habillés; pantalons habillés; chemises habillées; chaussures habillées; jupes habillées; habits; robes; robes en peaux; robes de chambre; robes de chambre et sorties de bain; gants de conduite; canadiennes; canadiennes; salopettes; cache-poussière; manteaux cache-poussière; cache-oreilles; cache-oreilles; semelles et talons gaufrés en caoutchouc ou en plastique; espadrilles; chaussures ou sandales en sparte; manteaux de soirée; robes du soir; articles chaussants de soirée; robes de soirée; articles chaussants d'exercice; vêtements d'exercice; chapeaux de mode; shorts d'entraînement; tenues d'entraînement; vêtements d'entraînement; chapeaux; vestes et chaussettes; pantalons de jogging; chaussures de jogging; ensembles de jogging; combinaisons-pantalons; robes-chasubles; chasubles; combinaisons-pantalons; kimonos; chapeaux tricotés; chandails tricotés; hauts tricotés; combinaisons en latex; vestes de cuir; pantalons de cuir; pantalons de cuir; jambières; lingerie; vestes longues; pulls à manches longues; chemises à manches longues; gilets à manches longues; vêtements d'extérieur pour l'hiver; salopettes; pardessus; pantalons; pulls; vestes imperméables; chemises; pantalons courts; jupons courts; pantalons courts; chemises à manches courtes; chemises à manches courtes; tee-shirts à manches courtes; shorts; vestons sport; vestes sport; chemises sport; bas de sport; soutiens-gorge de sport; casquettes et chapeaux de sport; vêtements de sport; vestons sport; articles chaussants de sport; vestes sport; vêtements sport; bandeaux absorbant la transpiration; blousons d'entraînement; pantalons molletonnés; chandails molletonnés; chaussettes d'entraînement; survêtements; hauts d'entraînement; vêtements de bain; tee-shirts; débardeurs; collants; pantalons d'entraînement; ensembles d'entraînement; ensembles d'entraînement; trench-coats; chaussettes habillées; manteaux d'hiver; vestes d'hiver; blouses pour femmes; chemisiers pour femmes; chaussures pour femmes; chaussettes pour femmes; vêtements sport pour femmes; tailleurs pour femmes; pantalons de yoga.

Services

Classe 35

Services de publicité pour la promotion d'une série de films pour des tiers; services de publicité pour la sensibilisation du public aux enjeux et aux initiatives touchant l'environnement; services de publicité pour la sensibilisation du public aux bienfaits de l'activité physique; services de publicité pour la promotion du courtage d'actions et d'autres valeurs mobilières pour des tiers; services de publicité offerts par une agence de publicité pour la radio et la télévision; services de publication de textes publicitaires pour des tiers; publicité des produits et des services de tiers; publicité des produits et des services de tiers dans des périodiques, des brochures et des journaux; publicité des produits et des services de tiers dans la presse populaire et professionnelle; publicité des produits et des services de tiers par tous les moyens de communication publique; publicité des produits et des services de tiers par des médias électroniques, plus précisément par Internet; conseils et information au sujet du service à la clientèle ainsi que de la gestion et des prix de produits sur des sites Internet relativement à des achats effectués par Internet; conseils et information concernant la gestion des affaires commerciales; conseils dans les domaines de la gestion des affaires et du marketing; conseils concernant l'exploitation de franchises; conseils ayant trait à l'organisation et à la gestion des affaires; services de conseil et de consultation dans les domaines de l'exportation, des services d'exportation, de l'information et des services liés à la promotion de l'exportation; services de conseil en gestion des affaires; services de conseil ayant trait à la gestion des affaires; services de conseil ayant trait à la gestion des affaires et aux activités commerciales; établissement de cotes d'écoute pour des émissions de radio et de télévision; vérification d'états financiers; vérification des tarifs des services publics pour des tiers; troc de produits pour des tiers; comptoirs de vente de boissons; services de facturation; tenue de livres; consultation en acquisition et en fusion d'entreprises; administration et gestion des affaires;

consultation en administration des affaires; services de consultation en administration des affaires; services d'administration des affaires; évaluation d'entreprise; évaluation d'entreprise et évaluation d'affaires commerciales; vérification d'entreprises; consultation en affaires dans les domaines des acquisitions et des fusions d'entreprises; services de facturation commerciale; gestion des affaires; conseils en gestion des affaires; analyse de gestion des affaires; gestion des affaires et conseils en affaires; consultation en gestion des affaires et en organisation d'entreprise; consultation en gestion et en organisation des affaires; copie de documents; copie de documents pour des tiers; services d'image de marque; création et mise à jour de matériel publicitaire pour des tiers; création de marques de commerce pour des tiers; services d'enregistrement de cartes de crédit; services de programmes de récompenses associés à des cartes de crédit; service à la clientèle dans le domaine des réservations auprès de compagnies aériennes; service à la clientèle dans le domaine de la réparation d'automobiles; service à la clientèle dans le domaine de l'entretien d'ordinateurs; gestion de bases de données; services de marketing par bases de données, à savoir compilation de bases de données propres aux clients; conception de sondages de marketing; conception de sondages d'opinion publique; élaboration et coordination de projets de bénévolat pour des organismes de bienfaisance; élaboration et coordination de projets de bénévolat pour des organismes de bienfaisance; création de stratégies et de concepts de marketing pour des tiers; élaboration de campagnes promotionnelles à des fins commerciales pour des tiers; élaboration de campagnes promotionnelles pour des tiers; conception de systèmes de gestion d'hôpitaux; création de stratégies et de concepts de marketing pour des tiers; publipostage des produits et des services de tiers; marketing direct des produits et des services de tiers; magasins de cosmétiques à prix réduit; magasins d'équipement photographique à prix réduit; magasins d'articles de sport à prix réduit; diffusion de publicités pour des tiers par un réseau de communication sur Internet; diffusion de publicités pour des tiers par Internet; diffusion de matériel publicitaire pour des tiers; distribution de publicités et de messages publicitaires pour des tiers; distribution de courrier publicitaire et d'encarts publicitaires avec des publications habituelles de tiers; distribution de matériel publicitaire pour des tiers; prévisions et analyses économiques; publicité par panneau d'affichage électronique des produits et des services de tiers; services de réinstallation d'employés; agences de placement; services d'agence de placement; services d'agence de placement de travailleurs au pair; conseils en emploi et recrutement; agences de gestion d'emploi; services de reclassement externe de personnel; services de recrutement de personnel; évaluation des compétences professionnelles; évaluation du rendement des employés; services de recrutement de cadres; services de recherche et de placement de cadres; agences d'importation et d'exportation; défilés de mode à des fins commerciales; préparation et analyse d'états financiers pour des entreprises; marchés aux puces; services de fleuriste; comptoirs de vente d'aliments; information et consultation sur le commerce extérieur; services d'information et de consultation sur le commerce extérieur; services de consultation en gestion forestière; comptoirs de fruits; services de centre d'échange d'information générale; services de registre de cadeaux; agences d'importation-exportation de produits; distribution de prospectus; services de limitation des coûts de soins de santé; démonstrations à domicile pour la vente de bijoux; démonstrations à domicile pour la vente de lingerie; démonstrations à domicile pour la vente de jouets; démonstrations à domicile de bijoux; démonstrations à domicile de lingerie; administration d'hôpitaux; consultation en ressources humaines; consultation en ressources humaines; services de consultation en ressources humaines; gestion des ressources humaines; services de ressources humaines en impartition; agences d'importation et d'exportation; agences d'importation-exportation; agences d'importation-exportation dans le domaine de l'énergie; services d'agence d'importation-exportation; services de consultation en matière d'impôt sur le revenu; indexation de documents pour des tiers; gestion intérimaire d'entreprise; contrôle des stocks; services de contrôle des stocks; gestion des stocks dans le domaine des pièces d'automobile; inventaire de marchandises;

facturation; services de facturation; publication et mise à jour de textes publicitaires pour des tiers; comptoirs de vente de bijoux; dotation et placement de personnel; placement; services de placement; services d'enregistrement de retour de clés; perforation de cartes; services d'agence pour l'emploi; syndicats; services de mise en page à des fins publicitaires; location de matériel de bureau; agences littéraires; publicité dans les magazines pour des tiers; services de vente par correspondance de magazines; clubs d'achat de livres par correspondance; services de vente par correspondance de livres; services de vente par correspondance de vêtements; services de vente par correspondance de mobilier; services de vente par correspondance de bijoux; services de vente par correspondance de chaussures; services de vente par correspondance de jouets; tri, traitement et réception de courrier; préparation de listes d'adresses; gestion et compilation de bases de données; gestion et compilation de bases de données; aide à la gestion et à l'exploitation pour les entreprises commerciales; gestion d'une compagnie aérienne; gestion de bases de données; gestion de cliniques de soins de santé pour des tiers; gestion d'artistes de la scène; gestion d'athlètes professionnels; analyse de marché; analyses et études de marché; services d'analyse et d'étude de marché; analyses et études de marché; services d'évaluation de marché; sondages d'opinion sur le marché; rapports et études de marché; études de marché à l'aide d'une base de données; services d'étude de marché; études de marché; consultation en segmentation de marché; études de marché; études de marché et analyse d'études de marché; services d'analyse de marketing; recherche en marketing; services de marketing dans le domaine de l'organisation de la distribution des produits de tiers; services de marketing dans le domaine de l'évaluation de marchés pour les produits et les services existants de tiers; services de relations avec les médias; médiation et conclusion de transactions commerciales pour des tiers; médiation publicitaire pour des tiers; médiation d'ententes pour des tiers concernant la vente et l'achat de produits; médiation de contrats pour l'achat et la vente de produits; médiation d'affaires commerciales pour des tiers; facturation médicale; gestion des frais médicaux; agences de mannequins; services de mannequin pour la publicité ou la promotion des ventes; services de mannequin à des fins de publicité ou de promotion des ventes; négociation et conclusion de transactions commerciales pour des tiers; négociation de contrats commerciaux pour des tiers; services de coupures de presse; publicité dans les journaux pour des tiers; abonnements à des journaux; offre d'aide technique pour la mise sur pied et l'exploitation de franchises de boulangeries-pâtisseries; offre d'aide technique pour la mise sur pied et l'exploitation de franchises de lave-autos; offre d'aide technique pour la mise sur pied et l'exploitation de franchises de magasins de vêtements; offre d'aide technique pour la mise sur pied et l'exploitation de franchises de restaurants; location d'appareils et de matériel de bureau; services de recrutement de personnel de soutien administratif; publicité en ligne pour des tiers sur des réseaux informatiques; publicité en ligne des produits et des services de tiers sur des réseaux de télématique; mises sur enchères en ligne pour des tiers; vente aux enchères en ligne; services de commerce en ligne où les vendeurs affichent des produits à vendre aux enchères et où les enchères se font par Internet; publicité en ligne pour des tiers par un réseau de télématique; services de vente aux enchères en ligne; services de grand magasin en ligne; services de vente au détail en ligne de musique et de films téléchargeables et préenregistrés; services de vente au détail en ligne de musique numérique téléchargeable; services de vente au détail en ligne de sonneries téléchargeables; vente en ligne de produits d'artisanat; vente en ligne de pièces d'automobile; vente en ligne d'appareils électroniques audio pour la voiture; vente en ligne de vêtements; vente en ligne de musique préenregistrée téléchargeable; vente en ligne de sonneries téléchargeables; vente en ligne de produits alimentaires; vente en ligne d'articles chaussants; vente en ligne de couvre-chefs; vente en ligne d'appareils électroniques de divertissement à domicile; vente en ligne d'articles ménagers; vente en ligne de lingerie; vente en ligne d'équipement photographique; vente en ligne d'articles de sport; vente en ligne de jouets; exploitation de marchés; exploitation d'une

librairie; exploitation d'un magasin de vêtements; exploitation d'un grand magasin; exploitation d'un magasin de mobilier; exploitation d'un standard téléphonique pour des tiers; exploitation d'un magasin d'équipement informatique; exploitation d'épiceries; sondages d'opinion; organisation et gestion de programmes de fidélisation de la clientèle; organisation pour des tiers de services d'accueil téléphonique et de services de réception téléphonique; organisation de défilés de mode à des fins commerciales; organisation de ventes aux enchères sur Internet; organisation de défilés de mode à des fins promotionnelles; organisation et tenue de salons de l'emploi; services d'assurance en impartition; services juridiques en impartition; services de paie en impartition; services de traduction en impartition; services de développement Web en impartition; préparation de la paie; services de préparation de la paie; tests de personnalité à des fins commerciales; tests de personnalité à des fins de recrutement; consultation en matière de personnel; gestion de personnel; consultation en gestion de personnel et en emploi; services d'aide à la gestion de personnel; consultation en gestion de personnel; consultation en gestion de personnel; consultation en gestion de personnel; placement de personnel; placement et recrutement de personnel; recrutement de personnel; recrutement et placement de personnel; services de recrutement de personnel et agences de placement; réinstallation de personnel; services de réinstallation de personnel; sélection de personnel à l'aide de tests psychologiques; transcription phonétique; photocopie; services de photocopie; placement de personnel; placement de publicités pour des tiers; planification concernant la gestion des affaires, notamment recherche de partenaires pour des fusions et des acquisitions d'entreprises ainsi que pour la création d'entreprises; services de comité d'action politique pour la promotion des intérêts des travailleurs de l'automobile; services de comité d'action politique pour la promotion des intérêts des agriculteurs; production de rapports commerciaux; préparation de publicités personnalisées pour des tiers; préparation d'états financiers; préparation de bordereaux de paie; préparation d'annonces publicitaires pour des tiers; préparation et placement de publicités pour des tiers; préparation et placement de publicités pour des tiers; préparation et placement de publicités extérieures pour des tiers; préparation de rapports commerciaux; préparation de déclarations de revenus; préparation de listes d'envoi; consultation en publicité par la presse; services de coupures de presse; évaluation d'hébergement par comparaison de prix; services de comparaison de prix; impression de matériel publicitaire pour des tiers; traitement de documents d'enregistrement de garantie pour des tiers; obtention de contrats pour l'achat et la vente de produits; obtention de contrats pour l'achat et la vente de produits et de services; services d'approvisionnement, à savoir achat de matériel informatique; services d'approvisionnement, à savoir achat d'équipement lourd; services d'approvisionnement, à savoir achat de véhicules; services d'approvisionnement, à savoir achat d'armes; obtention de contrats pour l'achat et la vente de produits de tiers; production de cassettes vidéo, de disques vidéo et d'enregistrements audiovisuels promotionnels pour des tiers; services de démonstration de produits en vitrine par des mannequins vivants; démonstration d'appareils de cuisine; production de films publicitaires pour des tiers; production de matériel publicitaire pour des tiers; production de matériel et de messages publicitaires pour des tiers; production de publipostages; production de messages publicitaires télévisés; consultation professionnelle en gestion de personnel; services d'étude et d'analyse des bénéficiaires; promotion de produits et de services par la distribution de cartes de réduction; promotion des oeuvres d'art de tiers par l'offre de portfolios en ligne par un site Web; promotion des produits et des services de tiers par l'association des produits et des services de commanditaires à des compétitions de soccer; promotion des produits et des services de tiers par la distribution de cartes de réduction; promotion de la vente de comptes de cartes de crédit par l'administration de programmes de récompenses; promotion de la vente de produits et de services par l'octroi de points d'achat à l'utilisation de cartes de crédit; promotion de la vente des produits et des services de tiers par l'octroi de points d'achat à l'utilisation de cartes de crédit; promotion de la

vente de produits et de services au moyen d'un programme de fidélisation de la clientèle; promotion de la vente de produits et de services par des concours promotionnels et par la distribution d'imprimés connexes; gestion promotionnelle de personnalités du sport; offre d'un guide publicitaire interrogeable en ligne portant sur les produits et les services de fournisseurs en ligne; offre d'espace publicitaire dans un périodique; offre d'espace publicitaire dans des périodiques, des journaux et des magazines; offre de conseils dans les domaines de la gestion des affaires et du marketing; offre d'un répertoire de renseignements commerciaux en ligne sur Internet; offre d'un répertoire de renseignements commerciaux en ligne sur Internet; offre et location d'espace publicitaire sur Internet; offre et location de kiosques et de stands d'exposition; offre de renseignements commerciaux dans le domaine des médias sociaux; offre d'information de marketing d'entreprise pour des tiers; offre d'information sur les biens de consommation dans le domaine de l'équipement informatique de bureau par un site Web; offre de vérification électronique de commandes en ligne de contenu numérique; offre de services de conseil en emploi; offre de services de groupe de discussion; offre de services d'achat à domicile d'appareils électroniques audio pour la voiture par Internet; offre de services d'achat à domicile d'équipement d'entraînement physique par Internet; offre de services d'achat à domicile d'appareils électroniques de divertissement à domicile au moyen de la télévision; offre de services d'achat à domicile de bijoux par téléphone; offre de services d'achat à domicile d'articles de sport par Internet; offre de comparaisons de tarifs hôteliers; offre d'information dans le domaine des solutions d'affaires durables à l'échelle mondiale; offre d'information dans le domaine de la gestion du temps; offre de services d'information commerciale; offre de consultation en marketing dans le domaine des médias sociaux; offre de stratégies de marketing pour des tiers; offre de services de vente aux enchères en ligne; offre de services de vente aux enchères en ligne; offre de services d'information en ligne sur les répertoires d'entreprises; offre de programmes promotionnels de bons de réduction ayant trait à une gamme de produits alimentaires; vérification de systèmes de gestion de la qualité; offre de renseignements fiscaux par un site Web interactif; offre d'information sur des études de marché; offre d'information d'études de marché; offre d'espace sur des sites Web pour la publicité de produits et de services; tests psychologiques pour la sélection de personnel; tests psychométriques pour la sélection de personnel; sondages d'opinion publique; sondages d'opinion publique; services de recherche en matière de politiques publiques; relations publiques; consultation en relations publiques; services de relations publiques; contrôle des coûts des services publics; publication de textes publicitaires; agences de publicité; services d'agence de publicité; agents de publicité; services d'agence de publicité; agents d'approvisionnement; évaluation de services d'hébergement; services de gestion de la vente de biens immobiliers; recrutement de personnel navigant et de personnel non navigant, technique ou non; services de délocalisation d'entreprises; services de délocalisation d'entreprises; location d'espace publicitaire; location d'espace publicitaire sur des sites Web; location de matériel de bureau dans des installations de travail partagé; location de machines et d'équipement de bureau; location de photocopieurs; location de photocopieurs; location de kiosques de vente; location de machines à écrire et de photocopieurs; location de distributeurs; location d'espaces publicitaires; gestion de restaurants pour des tiers; services de préparation de curriculum vitae; services de librairie de détail; services de magasin de vente au détail de vêtements; services de magasin de vente au détail d'équipement informatique; services de dépanneur de détail; services de grand magasin de détail; services de magasin de vente au détail de mobilier; services d'épicerie de détail; vente au détail d'équipement audio; vente au détail de pièces d'automobile; vente au détail de vêtements; vente au détail d'aliments; vente au détail de bijoux; vente au détail de lingerie; vente au détail d'équipement photographique; vente au détail d'articles de sport; vente au détail de jouets; services de vente au détail de boissons alcoolisées; services de vente au détail de bijoux; services de vente au détail de préparations pharmaceutiques, vétérinaires et hygiéniques ainsi que de

fournitures médicales; services de vente au détail d'oeuvres d'art offerts par des galeries d'art; services de vente au détail de litières pour animaux; services de vente au détail d'objets d'art; services de présentation en vitrine pour magasins de détail; programmes de récompenses de magasins de détail; services de magasin de vente au détail de vêtements; services de préparation de curriculum vitae; vente de voitures; vente de vêtements; vente de paniers-cadeaux personnalisés; vente de fleurs; vente de véhicules automobiles; démonstration de vente pour des tiers; démonstration de vente d'appareils de cuisine; démonstration de vente d'instruments chirurgicaux; promotion des ventes pour des tiers par la distribution et l'administration de cartes d'utilisateur privilégié; suivi du volume des ventes pour des tiers; services de suivi du volume des ventes; distribution d'échantillons; marchands de ferraille; rédaction de scénarios à des fins publicitaires; optimisation du référencement de sites auprès de moteurs de recherche; optimisation du référencement de sites auprès de moteurs de recherche; services de secrétariat et de bureau; services de secrétariat; vente de noms de domaine; services d'offre d'information sur le commerce extérieur; services permettant de déterminer le public touché par des publicités; services de ressources humaines pour des tiers; vente par démonstrations à domicile de bijoux; vente par démonstrations à domicile de lingerie; vente par démonstrations à domicile de jouets; services de présentation en vitrine pour magasins; décoration de vitrines; services d'administration de centres commerciaux; sténographie; services de secrétariat sténographique; services de sténographie; sténographie; services de sténographie; consultation en matière de stratégies relatives aux médias sociaux; services de recrutement d'athlètes dans les écoles secondaires; services de placement d'employés; services d'analyse et de présentation de statistiques à des fins commerciales; évaluation statistique de données tirées d'études de marché; évaluation statistique de données d'études de marché; évaluation statistique de données de marketing; transcription sténographique; services de transcription sténographique; sténographie; services de sténographie; planification stratégique d'entreprise; vente de fleurs dans la rue; vente d'aliments dans la rue; abonnement à une chaîne de télévision; abonnement à des livres; abonnement à des livres de bandes dessinées; abonnement à des journaux électroniques; abonnement à des journaux; abonnement à des critiques; supermarchés; services de gestion de la chaîne logistique; agences artistiques; agences de gestion d'artistes; services de conseil en fiscalité; services de planification, de conseil, d'information et de consultation en matière d'impôt et de fiscalité; vérification fiscale; services de vérification fiscale; services de production de déclarations fiscales; services de production de déclarations de revenus; préparation de documents fiscaux; services de préparation de documents fiscaux; services de télémarketing; ventes aux enchères par téléphone et à la télévision; services de secrétariat téléphonique pour abonnés absents; services de secrétariat téléphonique; services de secrétariat téléphonique; services d'assistance-annuaire téléphonique; services de prise de commandes par téléphone pour des tiers; services de transcription de messages vocaux téléphoniques; publicité télévisée pour des tiers; agences de placement temporaire; services d'agence de placement temporaire; services de personnel temporaire; évaluation des compétences professionnelles; vérification des compétences professionnelles; agences de théâtre; suivi et contrôle de la consommation d'énergie pour des tiers à des fins de vérification comptable; programmes de primes de voyage; dactylographie; services de dactylographie; mise à jour et maintenance de données dans des bases de données; immatriculation et transfert de propriété de véhicules; services de distributeurs; inscription des électeurs; préparation de la paie; indexation sur le Web à des fins commerciales ou publicitaires; optimisation du trafic sur des sites Web; optimisation du trafic sur des sites Web; vente en gros de pièces d'automobile; vente en gros de vêtements; vente en gros d'appareils électroniques de divertissement à domicile; vente en gros d'articles de sport; services de vente en gros de préparations pharmaceutiques, vétérinaires et hygiéniques ainsi que de fournitures médicales; services de magasin de vente en gros de vêtements; services de présentation en vitrine; services

de présentation en vitrine; services de décoration de vitrines à des fins publicitaires; traitement de texte; services de traitement de texte et de dactylographie; analyse du travail pour déterminer l'ensemble des compétences des travailleurs et d'autres exigences liées à des postes; rédaction de curriculum vitae pour des tiers; rédaction de textes publicitaires pour des tiers; rédaction de curriculum vitae pour des tiers.

Numéro de la demande 1,980,995

Date de production 2019-08-16

Langue de la demande Anglais

DÉTAILS DU REQUÉRANT ET DE L'AGENT

Requérant

HBI BRANDED APPAREL ENTERPRISES,
LLC
1000 East Hanes Mill Road
Winston-Salem, North Carolina 27105
UNITED STATES OF AMERICA

Agent

GOWLING WLG (CANADA) LLP
1 PLACE VILLE MARIE, 37TH FLOOR/37E
ETAGE, MONTREAL, QUEBEC, H3B3P4

DÉTAILS DE LA MARQUE DE COMMERCE

AUTHENTIC ATHLETICWEAR

Type de la marque de commerce

Caractères standard

Produits

Classe 25

Vêtements tout-aller; vêtements sport; vêtements de dessous; bonneterie; vêtements de nuit; casquettes; sous-vêtements, soutiens-gorge, chaussettes, shorts, pantalons, chandails molletonnés, pantalons molletonnés, collants, leggings, débardeurs, vestes, chemises, tee-shirts.

Numéro de la demande 1,980,996

Date de production 2019-08-16

Langue de la demande Anglais

DÉTAILS DU REQUÉRANT ET DE L'AGENT

Requérant

HBI BRANDED APPAREL ENTERPRISES,
LLC
1000 East Hanes Mill Road
Winston-Salem, North Carolina 27105
UNITED STATES OF AMERICA

Agent

GOWLING WLG (CANADA) LLP
1 PLACE VILLE MARIE, 37TH FLOOR/37E
ETAGE, MONTREAL, QUEBEC, H3B3P4

DÉTAILS DE LA MARQUE DE COMMERCE

AUTHENTIC ATHLETIC APPAREL SINCE 1919

Type de la marque de commerce

Caractères standard

Produits

Classe 25

Vêtements tout-aller; vêtements sport; vêtements de dessous; bonneterie; vêtements de sport; sous-vêtements, soutiens-gorge, chaussettes, shorts, pantalons, chandails molletonnés, pantalons molletonnés, collants, leggings, débardeurs, vestes, chandails, tee-shirts, casquettes, visières, nommément visières (casquettes), visières, visières pour le sport.

Numéro de la demande 1,981,004

Date de production 2019-08-16

Langue de la demande Anglais

DÉTAILS DU REQUÉRANT ET DE L'AGENT

Requérant

ProSlide Technology Inc.
2650 Queensview Drive, Suite 150
Ottawa
ONTARIO
K2B8H6

Agent

SMART & BIGGAR LLP
SUITE 900, 55 METCALFE STREET, P.O.
BOX 2999, STATION D, OTTAWA, ONTARIO,
K1P5Y6

DÉTAILS DE LA MARQUE DE COMMERCE

SWITCHBACK

Type de la marque de commerce

Caractères standard

Produits

Classe 28

Manèges de parc d'attractions; manèges aquatiques de parc d'attractions; glissoires d'eau.

Numéro de la demande 1,981,438

Date de production 2019-08-21

Langue de la demande Anglais

DÉTAILS DU REQUÉRANT ET DE L'AGENT

Requérant

Curtis Yuel
128-1 Snow St
Winnipeg
MANITOBA
R3T2M4

Agent

RONALD S. ADE LAW CORPORATION
102 - 1015 Wilkes Avenue, Winnipeg,
MANITOBA, R3P2R8

DÉTAILS DE LA MARQUE DE COMMERCE

Type de la marque de commerce

Dessin

Représentation visuelle



Produits

Classe 25

Vêtements, notamment chemises, débardeurs, tee-shirts, chandails molletonnés, chandails molletonnés à capuchon, pantalons, shorts, chaussettes, sous-vêtements, vestes, casquettes et chapeaux.

Numéro de la demande 1,981,444

Date de production 2019-08-21

Langue de la demande Anglais

DÉTAILS DU REQUÉRANT ET DE L'AGENT

Requérant

LT OVERSEAS NORTH AMERICA, INC.
11130 Warland Drive
Cypress, CA 90630
UNITED STATES OF AMERICA

Agent

GOWLING WLG (CANADA) LLP
SUITE 2600, 160 ELGIN STREET, OTTAWA,
ONTARIO, K1P1C3

DÉTAILS DE LA MARQUE DE COMMERCE

ROYAL

Type de la marque de commerce

Caractères standard

Produits

Classe 29

(1) Plats d'accompagnement à base de légumes; plats d'accompagnement à base de lentilles; plats d'accompagnement à base de légumineuses séchées; lentilles transformées; légumineuses séchées.

Classe 30

(2) Sauce aux prunes, sauce hollandaise, sauce aux arachides, sauce à la menthe, sauce piquante, sauce pour pâtes alimentaires, sauce jerk, sauce à l'artichaut, sauce barbecue, sauce au cari, sauce soya, sauce épicée, sauce tomate, sauce chili, sauce brune, sauce au poisson, sauce aigre-douce, sauce chili épicée, sauces pour grillades, sauces aux fruits, sauces à base d'ail, sauces au cari biologiques, sauces à base de tomates; épices; pain naan; pain plat.

Revendications

Date de priorité de production: 15 mars 2019, Pays ou Bureau: ÉTATS-UNIS D'AMÉRIQUE, demande no: 88342593 en liaison avec le même genre de produits (2); 15 mars 2019, Pays ou Bureau: ÉTATS-UNIS D'AMÉRIQUE, demande no: 88342593 en liaison avec le même genre de produits (1)

Numéro de la demande 1,981,866

Date de production 2019-08-23

Langue de la demande Français

DÉTAILS DU REQUÉRANT ET DE L'AGENT

Requérant

JOHN SCOTTI AUTOMOTIVE LTD./JOHN
SCOTT! AUTOMOTIVE LTEE
4305 Metropolitain Boulevard East
St-Leonard
QUÉBEC
H1R1Z4

Agent

THERRIEN COUTURE JOLI-COEUR S.E.N.C.
R.L.
1100, boul. René-Lévesque O., #2000,
Montréal, QUÉBEC, H3B4N4

DÉTAILS DE LA MARQUE DE COMMERCE

DINGY'S VINTAGE PARTS

Type de la marque de commerce

Caractères standard

Produits

Classe 12

Pièces automobiles pour anciens véhicules (vintage), notamment pièces structurelles pour automobiles

Numéro de la demande 1,981,969

Date de production 2019-08-23

Langue de la demande Anglais

DÉTAILS DU REQUÉRANT ET DE L'AGENT

Requérant

Soon Coffee Inc.
2720 26 Ave SW
Calgary
ALBERTA
T3E7V8

Agent

COASTAL TRADEMARK SERVICES LIMITED
1081 Cambie Street, Vancouver, BRITISH
COLUMBIA, V6B5L7

DÉTAILS DE LA MARQUE DE COMMERCE

SOON COFFEE

Type de la marque de commerce

Caractères standard

Produits

Classe 30

Café; café torréfié.

Services

Classe 43

Services de café et de restaurant.

Numéro de la demande 1,982,025

Date de production 2019-08-23

Langue de la demande Anglais

DÉTAILS DU REQUÉRANT ET DE L'AGENT

Requérant

Junghak Yang
322 4501 North Rd
Burnaby
BRITISH COLUMBIA
V3N4R7

Agent

COASTAL TRADEMARK SERVICES LIMITED
1081 Cambie Street, Vancouver, BRITISH
COLUMBIA, V6B5L7

DÉTAILS DE LA MARQUE DE COMMERCE

Type de la marque de commerce

Dessin

Représentation visuelle



Produits

Classe 03

(1) Produits de soins de la peau; cosmétiques.

Classe 05

(2) Produits de soins de la peau médicamenteux pour le traitement, la réduction et la prévention des rides, des pores et de la perte de fermeté de la peau; produits de soins de la peau médicamenteux pour la peau sèche et la peau endommagée par la sécheresse, l'âge, les taches de vieillesse, l'exposition au soleil, l'acné, les imperfections et le stress, nommément crèmes, lotions, gels, toniques, nettoyants et produits gommants.

Services

Classe 44

Services de clinique de chirurgie plastique et esthétique; chirurgie plastique; chirurgie esthétique; services de consultation ayant trait aux soins de la peau.

Numéro de la demande 1,982,204

Date de production 2019-08-26

Langue de la demande Anglais

DÉTAILS DU REQUÉRANT ET DE L'AGENT

Requérant

WESTLAKE DIMEX LLC
28305 State Route 7
Marietta, OH 45750
UNITED STATES OF AMERICA

Agent

MACRAE & CO.
326 Somerset Street West, Ottawa, ONTARIO,
K2P0J9

DÉTAILS DE LA MARQUE DE COMMERCE

CABLE MAN

Type de la marque de commerce

Caractères standard

Produits

Classe 09

Gaines pour câbles électriques; manchons pour câbles électriques.

Revendications

Date de priorité de production: 29 mars 2019, Pays ou Bureau: ÉTATS-UNIS D'AMÉRIQUE, demande no: 88/362,982 en liaison avec le même genre de produits

Numéro de la demande 1,982,205

Date de production 2019-08-26

Langue de la demande Anglais

DÉTAILS DU REQUÉRANT ET DE L'AGENT

Requérant

WESTLAKE DIMEX LLC
28305 State Route 7
Marietta, OH 45750
UNITED STATES OF AMERICA

Agent

MACRAE & CO.
326 Somerset Street West, Ottawa, ONTARIO,
K2P0J9

DÉTAILS DE LA MARQUE DE COMMERCE

LINE BOSS

Type de la marque de commerce

Caractères standard

Produits

Classe 09

Gaines pour câbles électriques; manchons pour câbles électriques.

Revendications

Date de priorité de production: 29 mars 2019, Pays ou Bureau: ÉTATS-UNIS D'AMÉRIQUE,
demande no: 88/362,993 en liaison avec le même genre de produits

Numéro de la demande 1,982,270

Date de production 2019-08-27

Langue de la demande Anglais

DÉTAILS DU REQUÉRANT ET DE L'AGENT

Requérant

Linyi Shengde Plastic Co.,Ltd
Liguan Industrial Park, Liguan Town, Lanshan
District, Linyi
Shandong,
CHINA

Agent

YURI CHUMAK
c/o Dickinson Wright LLP, 199 Bay Street,
Suite 2200, Toronto, ONTARIO, M5L1G4

DÉTAILS DE LA MARQUE DE COMMERCE

Type de la marque de commerce

Dessin

Représentation visuelle



Produits

Classe 22

Housses de véhicule non ajustées; toile d'aérage; bâches; auvents en tissu; auvents en matières synthétiques; bâches; bâches antipoussière; tentes.

Numéro de la demande 1,982,402

Date de production 2019-08-27

Langue de la demande Anglais

DÉTAILS DU REQUÉRANT ET DE L'AGENT

Requérant

New Avon Company
One Liberty Plaza
165 Broadway
New York, NY 10006
UNITED STATES OF AMERICA

Agent

MBM INTELLECTUAL PROPERTY LAW LLP
275 SLATER STREET, 14TH FLOOR,
OTTAWA, ONTARIO, K1P5H9

DÉTAILS DE LA MARQUE DE COMMERCE

SPARKLING GRAPEFRUIT & ORANGE BLOSSOM

Type de la marque de commerce

Caractères standard

Produits

Classe 03

Produits de soins de la peau; parfums; savons à usage personnel.

Numéro de la demande 1,982,468

Date de production 2019-08-28

Langue de la demande Anglais

DÉTAILS DU REQUÉRANT ET DE L'AGENT

Requérant

Melissa Stone
10-220 Ormond Dr
Oshawa
ONTARIO
L1G6T5

Agent

WITMART INC.
34 King Street East, Suite 500, Toronto,
ONTARIO, M5C2X8

DÉTAILS DE LA MARQUE DE COMMERCE

Type de la marque de commerce

Dessin

Représentation visuelle



Services

Classe 41

Tenue de cours d'entraînement physique, notamment de cours en ligne; création de programmes d'entraînement physique; services d'entraînement physique individuel et de consultation connexe.

Numéro de la demande 1,982,605

Date de production 2019-08-28

Langue de la demande Français

DÉTAILS DU REQUÉRANT ET DE L'AGENT

Requérant

EMPÉRIA INDUSTRIES INC.
502-2800 Boul De La Côte-Vertu
Montreal
QUÉBEC
H4R2M5

Agent

BERNARD COLAS
(Colas Moreira Kazandjian Zikovsky), 2020
Rue University, Suite 1920, Montreal,
QUÉBEC, H3A2A5

DÉTAILS DE LA MARQUE DE COMMERCE

Sommet mondial 4.0 au féminin

Type de la marque de commerce

Caractères standard

Restriction territoriale

CANADA

Services

Classe 41

Organisation of seminars, conferences and congresses promoting the interests of persons employed in or associated with the manufacturing industry

Numéro de la demande 1,982,867

Date de production 2019-08-29

Langue de la demande Anglais

DÉTAILS DU REQUÉRANT ET DE L'AGENT

Requérant

49TH PARALLEL ROASTERS INC.
Unit 112-6741 Cariboo Road
Burnaby
BRITISH COLUMBIA
V3N4A3

Agent

GOWLING WLG (CANADA) LLP
SUITE 2600, 160 ELGIN STREET, OTTAWA,
ONTARIO, K1P1C3

DÉTAILS DE LA MARQUE DE COMMERCE

Old School Espresso

Type de la marque de commerce

Caractères standard

Produits

Classe 30

Café, café moulu et café en grains.

Numéro de la demande 1,982,868

Date de production 2019-08-29

Langue de la demande Anglais

DÉTAILS DU REQUÉRANT ET DE L'AGENT

Requérant

49TH PARALLEL ROASTERS INC.
Unit 112-6741 Cariboo Road
Burnaby
BRITISH COLUMBIA
V3N4A3

Agent

GOWLING WLG (CANADA) LLP
SUITE 2600, 160 ELGIN STREET, OTTAWA,
ONTARIO, K1P1C3

DÉTAILS DE LA MARQUE DE COMMERCE

123°W Longitude Blend

Type de la marque de commerce

Caractères standard

Produits

Classe 30

Café, café moulu et café en grains.

Numéro de la demande 1,982,935

Date de production 2019-08-29

Langue de la demande Anglais

DÉTAILS DU REQUÉRANT ET DE L'AGENT

Requérant

Cobian Corporation
1739 Melrose Dr
Suite 101
San Marcos, CA 92078
UNITED STATES OF AMERICA

Agent

GOWLING WLG (CANADA) LLP
SUITE 2600, 160 ELGIN STREET, OTTAWA,
ONTARIO, K1P1C3

DÉTAILS DE LA MARQUE DE COMMERCE

Type de la marque de commerce

Dessin

Représentation visuelle



Produits

Classe 25

Articles chaussants, notamment sandales et chaussures; vêtements pour hommes, femmes et enfants, notamment tee-shirts; couvre-chefs, notamment chapeaux.

Numéro de la demande 1,983,272

Date de production 2019-09-03

Langue de la demande Anglais

DÉTAILS DU REQUÉRANT ET DE L'AGENT

Requérant

Trevan Aaron Braveboy
Unit 2 - 2535 Eglinton Avenue West
Toronto
ONTARIO
M6M1T2

Agent

WITMART INC.
34 King Street East, Suite 500, Toronto,
ONTARIO, M5C2X8

DÉTAILS DE LA MARQUE DE COMMERCE

Type de la marque de commerce

Dessin

Représentation visuelle



Produits

Classe 25

Chapeaux; chandails molletonnés à capuchon; vestes; pantalons molletonnés; chandails; tee-shirts; chemises à manches longues; chaussettes; ensembles d'entraînement.

Numéro de la demande 1,983,329

Date de production 2019-09-03

Langue de la demande Anglais

DÉTAILS DU REQUÉRANT ET DE L'AGENT

Requérant

Colgate-Palmolive Canada Inc.
Two Morneau Sobeco Centre
895 Don Mills Road, 6th Floor
Toronto
ONTARIO
M3C1W3

Agent

SMART & BIGGAR LLP
1100-150 York street, TORONTO, ONTARIO,
M5H3S5

DÉTAILS DE LA MARQUE DE COMMERCE

GOOD FOR THE EARTH + BODY

Type de la marque de commerce

Caractères standard

Produits

Classe 03

Produits de soins personnels, notamment produits nettoyants non médicamenteux pour le corps et la peau.

Numéro de la demande 1,983,370

Date de production 2019-09-03

Langue de la demande Anglais

DÉTAILS DU REQUÉRANT ET DE L'AGENT

Requérant

Corteva Agriscience LLC
9330 Zionsville Road
Indianapolis, Indiana 46268
UNITED STATES OF AMERICA

Agent

METHOD LAW PROFESSIONAL
CORPORATION
4211 Yonge Street, Suite 310, Toronto,
ONTARIO, M2P2A9

DÉTAILS DE LA MARQUE DE COMMERCE

ONMIRA

Type de la marque de commerce

Caractères standard

Produits

Classe 05

Pesticides, produits pour éliminer les ravageurs, fongicides, herbicides, insecticides.

Numéro de la demande 1,983,460

Date de production 2019-09-04

Langue de la demande Anglais

DÉTAILS DU REQUÉRANT ET DE L'AGENT

Requérant

Caleres, Inc.
8300 Maryland Avenue
St. Louis, MO 63105
UNITED STATES OF AMERICA

Agent

SMART & BIGGAR LLP
1100-150 York street, TORONTO, ONTARIO,
M5H3S5

DÉTAILS DE LA MARQUE DE COMMERCE

LIFESTRIDE SIGNATURE

Type de la marque de commerce

Caractères standard

Produits

Classe 25

Articles chaussants, notamment chaussures, bottes, pantoufles, sandales, chaussures de sport.

Revendications

Date de priorité de production: 03 septembre 2019, Pays ou Bureau: ÉTATS-UNIS D'AMÉRIQUE, demande no: 88/602,364 en liaison avec le même genre de produits

Numéro de la demande 1,983,538

Date de production 2019-09-04

Langue de la demande Français

DÉTAILS DU REQUÉRANT ET DE L'AGENT

Requérant

CORPA FLORA INC.
5000 rue d'Iberville
#218
Montréal
QUÉBEC
H2H2S6

Agent

BROUILLETTE LEGAL INC.
1050, Côte du Beaver Hall, Bureau 1500,
MONTREAL, QUÉBEC, H2Z0A5

DÉTAILS DE LA MARQUE DE COMMERCE

CORPA FLORA

Type de la marque de commerce

Caractères standard

Produits

Classe 03

baumes à lèvres; cosmétiques; crèmes anti-rides; crèmes contour des yeux; crèmes pour le corps; crèmes pour le visage; crèmes pour les mains; crèmes pour les yeux; crèmes traitantes pour la peau à usage cosmétique; désincrustants exfoliants pour le visage; eau micellaire; exfoliants pour le corps; gels démaquillants; gels pour le corps; huiles cosmétiques; hydratants anti-vieillessement; hydratants pour le corps; hydratants pour le visage; lingettes cosmétiques; lotions pour le corps; lotions pour le visage; lotions pour les mains à usage cosmétique; masques pour la peau; nettoyants pour le corps; nettoyants pour le visage; parfums; poudres pour le corps; poudres pour le visage; préparations non médicamenteuses pour les soins de la peau; sérums de beauté; trousse de cosmétiques; émulsions, gels et lotions pour les soins de la peau;

Numéro de la demande 1,983,682

Date de production 2019-08-20

Numéro d'enregistrement international 1473997

Langue de la demande Anglais

DÉTAILS DU REQUÉRANT ET DE L'AGENT

Requérant

Life Technologies Corporation
5781 Van Allen Way
Carlsbad CA 92008
UNITED STATES OF AMERICA

Agent

MILLER IP LAW
84 Neilson Drive, Toronto, ONTARIO, M9C1V7

DÉTAILS DE LA MARQUE DE COMMERCE

GENEXUS

Type de la marque de commerce

Caractères standard

Produits

Classe 09

Instruments de laboratoire, à savoir séquenceurs pour la recherche génétique.

Numéro de la demande 1,983,719

Date de production 2019-09-05

Langue de la demande Anglais

DÉTAILS DU REQUÉRANT ET DE L'AGENT

Requérant

1451825 Ontario Limited DBA Bowers Pet
Products Corporation
3687 Nashua Drive
Unit 2
Mississauga
ONTARIO
L4V1V5

Agent

RIDOUT & MAYBEE LLP
5500 North Service Road, Suite 101,
Burlington, ONTARIO, L7L6W6

DÉTAILS DE LA MARQUE DE COMMERCE

RINGO

Type de la marque de commerce

Caractères standard

Produits

Classe 20

Produits pour animaux de compagnie, notamment lits pour animaux de compagnie, coussins pour animaux de compagnie.

Numéro de la demande 1,983,902

Date de production 2019-09-06

Langue de la demande Anglais

DÉTAILS DU REQUÉRANT ET DE L'AGENT

Requérant

V Meads Inc.
4061 Britannia Rd
Burlington
ONTARIO
L7M0R8

Agent

BERESKIN & PARR LLP/S.E.N.C.R.L., S.R.L.
SCOTIA PLAZA, 40 KING STREET WEST,
40th FLOOR, TORONTO, ONTARIO, M5H3Y2

DÉTAILS DE LA MARQUE DE COMMERCE

Type de la marque de commerce

Dessin

Représentation visuelle



BACKEDBYBEES

Produits

Classe 30

(1) Miel.

Classe 33

(2) Hydromel.

Services

Classe 35

(1) Vente au détail de légumes, de viandes et de fruits.

Classe 44

(2) Services d'apiculture.

Numéro de la demande 1,983,933

Date de production 2019-09-06

Langue de la demande Anglais

DÉTAILS DU REQUÉRANT ET DE L'AGENT

Requérant

The Wine Group LLC
4596 S. Tracy Boulevard
Tracy, CA 95377
UNITED STATES OF AMERICA

Agent

CHITIZ PATHAK LLP
77 King Street West, TD North Tower, Suite
700, P.O. Box 118, Toronto, ONTARIO,
M5K1G8

DÉTAILS DE LA MARQUE DE COMMERCE

7 DEADLY

Type de la marque de commerce

Caractères standard

Produits

Classe 33

Vin.

Numéro de la demande 1,983,952

Date de production 2019-09-06

Langue de la demande Anglais

DÉTAILS DU REQUÉRANT ET DE L'AGENT

Requérant

The Wine Group LLC
4596 S. Tracy Boulevard
Tracy, CA 95377
UNITED STATES OF AMERICA

Agent

CHITIZ PATHAK LLP
77 King Street West, TD North Tower, Suite
700, P.O. Box 118, Toronto, ONTARIO,
M5K1G8

DÉTAILS DE LA MARQUE DE COMMERCE

7 DEADLY ZINS

Type de la marque de commerce

Caractères standard

Produits

Classe 33

Vin.

Numéro de la demande 1,983,975

Date de production 2019-09-06

Langue de la demande Anglais

DÉTAILS DU REQUÉRANT ET DE L'AGENT

Requérant

The Coca-Cola Company
One Coca-Cola Plaza
ATLANTA, GA 30313
UNITED STATES OF AMERICA

Agent

GOWLING WLG (CANADA) LLP
1 MAIN STREET WEST, HAMILTON,
ONTARIO, L8P4Z5

DÉTAILS DE LA MARQUE DE COMMERCE

Type de la marque de commerce

Dessin

Représentation visuelle



Produits

Classe 32

Boissons non alcoolisées, notamment eau minérale; eau minérale gazéifiée; eau minérale aromatisée.

Numéro de la demande 1,984,068

Date de production 2019-09-09

Langue de la demande Anglais

DÉTAILS DU REQUÉRANT ET DE L'AGENT

Requérant

TripleOne Inc.
8777 Route Transcanadienne, Suite 111
Saint-Laurent, Quebec
QUEBEC
H4S1Z6

Agent

MOFFAT & CO.
P.O. Box 2088, Station D, Ottawa, ONTARIO,
K1P5W3

DÉTAILS DE LA MARQUE DE COMMERCE

LUCY & LOUIS

Type de la marque de commerce

Caractères standard

Services

Classe 41

(1) Services de divertissement, nommément offre d'aires de jeux pour enfants dans des restaurants, offre de jeux d'arcade, d'arcades et de manèges d'arcade; offre de jeux vidéo et de jeux à pièces.

Classe 43

(2) Services de restaurant.

Classe 44

(3) Services de salon de coiffure pour enfants.

Revendications

Date de priorité de production: 21 août 2019, Pays ou Bureau: ÉTATS-UNIS D'AMÉRIQUE, demande no: 88587307 en liaison avec le même genre de services (1); 21 août 2019, Pays ou Bureau: ÉTATS-UNIS D'AMÉRIQUE, demande no: 88587307 en liaison avec le même genre de services (3); 21 août 2019, Pays ou Bureau: ÉTATS-UNIS D'AMÉRIQUE, demande no: 88587307 en liaison avec le même genre de services (2)

Numéro de la demande 1,984,091

Date de production 2019-09-09

Langue de la demande Anglais

DÉTAILS DU REQUÉRANT ET DE L'AGENT

Requérant

Soon Coffee Inc.
2720 26 Ave SW
Calgary
ALBERTA
T3E7V8

Agent

COASTAL TRADEMARK SERVICES LIMITED
1081 Cambie Street, Vancouver, BRITISH
COLUMBIA, V6B5L7

DÉTAILS DE LA MARQUE DE COMMERCE

Type de la marque de commerce

Dessin

Représentation visuelle



Produits

Classe 30

Café; café torréfié.

Services

Classe 43

Services de café et de restaurant.

Numéro de la demande 1,984,169

Date de production 2019-09-09

Langue de la demande Anglais

DÉTAILS DU REQUÉRANT ET DE L'AGENT

Requérant

IVXVI Solutions Inc.
104 McBride Ave
Bowmanville
ONTARIO
L1C0J9

Agent

HEIRLUME INC.
2300 Yonge St., #1600, Toronto, ONTARIO,
M4P1E4

DÉTAILS DE LA MARQUE DE COMMERCE

IVXVI

Type de la marque de commerce

Caractères standard

Produits

Classe 18

(1) Sacs de transport tout usage et sacs à cordon coulissant.

Classe 25

(2) Vêtements tout-aller; vêtements tout-aller, notamment tee-shirts, tee-shirts à manches longues, chemises tout-aller, chandails à col, chemises à manches longues, chandails, chandails molletonnés à capuchon, pantalons, foulards, ceintures, chapeaux et casquettes; cravates; jupes et robes; costumes; blazers; pochettes.

Numéro de la demande 1,984,170

Date de production 2019-09-09

Langue de la demande Anglais

DÉTAILS DU REQUÉRANT ET DE L'AGENT

Requérant

IVXVI Solutions Inc.
104 McBride Ave
Bowmanville
ONTARIO
L1C0J9

Agent

HEIRLUME INC.
2300 Yonge St., #1600, Toronto, ONTARIO,
M4P1E4

DÉTAILS DE LA MARQUE DE COMMERCE

Type de la marque de commerce

Dessin

Représentation visuelle



Produits

Classe 18

(1) Sacs de transport tout usage et sacs à cordon coulissant.

Classe 25

(2) Vêtements tout-aller; vêtements tout-aller, notamment tee-shirts, tee-shirts à manches longues, chemises tout-aller, chandails à col, chemises à manches longues, chandails, chandails molletonnés à capuchon, pantalons, foulards, ceintures, chapeaux et casquettes; cravates; jupes et robes; costumes; blazers; pochettes.

Numéro de la demande 1,984,185

Date de production 2019-09-09

Langue de la demande Anglais

DÉTAILS DU REQUÉRANT ET DE L'AGENT

Requérant

Diablo Distributing Ltd.
1945 Kirschner Rd
Kelowna
BRITISH COLUMBIA
V1Y4N7

Agent

TED B. URBANEK
(URBANEK INTELLECTUAL PROPERTY
LAW), 1275 West 6th Avenue, Vancouver,
BRITISH COLUMBIA, V6H1A6

DÉTAILS DE LA MARQUE DE COMMERCE

KONCENTRATE

Type de la marque de commerce

Caractères standard

Produits

Classe 01

Produits pour augmenter la fertilité des plantes; éléments nutritifs pour plantes; engrais; produits pour la fortification des plantes; produits pour réguler la croissance des plantes; poudres et produits pour l'amendement de sols; produits pour la fortification des plantes; régulateurs de croissance des plantes; hormones pour plantes.

Numéro de la demande 1,984,231

Date de production 2019-09-10

Langue de la demande Anglais

DÉTAILS DU REQUÉRANT ET DE L'AGENT

Requérant

PLAYERIUM LTD.
6F, No. 56, Ln. 258 Ruiguang Rd.
Neihu Dist.
Taipei City 114,
TAIWAN

Agent

RONALD S. ADE LAW CORPORATION
102 - 1015 Wilkes Avenue, Winnipeg,
MANITOBA, R3P2R8

DÉTAILS DE LA MARQUE DE COMMERCE

Type de la marque de commerce

Dessin

Représentation visuelle



Produits

Classe 09

Lunettes 3D; logiciels pour la création de jeux informatiques; logiciels de jeux informatiques, enregistrés ou téléchargeables; périphériques d'ordinateur, notamment souris d'ordinateur, claviers d'ordinateur, imprimantes, numériseurs; disques compacts préenregistrés contenant des jeux informatiques; robots humanoïdes dotés d'une intelligence artificielle; lunettes intelligentes; moniteurs d'activité vestimentaires; cartouches de jeux vidéo.

Numéro de la demande 1,984,243

Date de production 2019-09-10

Langue de la demande Anglais

DÉTAILS DU REQUÉRANT ET DE L'AGENT

Requérant

Rheem Manufacturing Company
1100 Abernathy Road
500 Northpark Center
Suite 1700
Atlanta, GA 30328
UNITED STATES OF AMERICA

Agent

STIKEMAN ELLIOTT LLP
SUITE 1600, 50 O'CONNOR STREET,
OTTAWA, ONTARIO, K1P6L2

DÉTAILS DE LA MARQUE DE COMMERCE

RHEEM

Type de la marque de commerce

Caractères standard

Produits

Classe 11

Chauffe-eau sans réservoir.

Numéro de la demande 1,984,311

Date de production 2019-09-10

Langue de la demande Anglais

DÉTAILS DU REQUÉRANT

Requérant

Padideh Shimi Canada Ltd.

90 Moyal Court

Concord

ONTARIO

L4K4R8

DÉTAILS DE LA MARQUE DE COMMERCE

ACTIMORE

Type de la marque de commerce

Caractères standard

Produits

Classe 05

Préparation pour bébés; suppléments de bêta-carotène; pilules et capsules amaigrissantes; suppléments alimentaires pour la santé et le bien-être en général; suppléments alimentaires pour favoriser la perte de poids; suppléments alimentaires d'huile de lin; acide folique; suppléments à base de plantes pour la santé et le bien-être en général; suppléments à base de plantes pour la stimulation de la fonction hépatique; suppléments à base de plantes pour le traitement de l'arthrite; suppléments à base de plantes pour le traitement du cancer; suppléments à base de plantes pour le traitement des maladies cardiovasculaires; suppléments à base de plantes pour le traitement des maladies buccodentaires; suppléments à base de plantes pour le traitement des maux de tête; suppléments à base de plantes pour le traitement des maladies infectieuses, nommément des infections urinaires; suppléments à base de plantes pour le traitement des maladies inflammatoires, nommément des maladies inflammatoires chroniques de l'intestin et des maladies inflammatoires du tissu conjonctif; suppléments à base de plantes pour le traitement de l'appareil locomoteur, nommément des maladies du tissu conjonctif et des lésions du cartilage; suppléments à base de plantes pour le traitement de l'appareil respiratoire; suppléments à base de plantes pour utilisation en dermatologie, nommément pour le traitement des dermatites, de l'eczéma et du psoriasis; suppléments minéraux; minéraux; préparations de multivitamines; multivitamines; préparations de vitamines et de minéraux à usage médical; suppléments vitaminiques; vitamines en comprimés; vitamines et préparations vitaminiques; vitamines sous forme liquide, peptides de collagène, collagène sous forme liquide.

Numéro de la demande 1,984,358

Date de production 2019-09-10

Langue de la demande Anglais

DÉTAILS DU REQUÉRANT ET DE L'AGENT

Requérant

Bunker Buster LLC
c/o Incorporating Services, Ltd.
3500 South Dupont Highway
Dover, DE 19901
UNITED STATES OF AMERICA

Agent

GOWLING WLG (CANADA) LLP
SUITE 2600, 160 ELGIN STREET, OTTAWA,
ONTARIO, K1P1C3

DÉTAILS DE LA MARQUE DE COMMERCE

Type de la marque de commerce

Dessin

Représentation visuelle



Produits

Classe 18

Sacs à dos, sacs de transport tout usage, sacs de sport, sacs à livres, fourre-tout, sacs à main, sacoches de messenger, sacs polochons, bagages, portefeuilles, parapluies.

Numéro de la demande 1,984,360

Date de production 2019-09-10

Langue de la demande Anglais

DÉTAILS DU REQUÉRANT ET DE L'AGENT

Requérant

Bunker Buster LLC
c/o Incorporating Services, Ltd.
3500 South Dupont Highway
Dover, DE 19901
UNITED STATES OF AMERICA

Agent

GOWLING WLG (CANADA) LLP
SUITE 2600, 160 ELGIN STREET, OTTAWA,
ONTARIO, K1P1C3

DÉTAILS DE LA MARQUE DE COMMERCE

Type de la marque de commerce

Dessin

Représentation visuelle



Produits

Classe 09

Logiciels de jeux vidéo, nommément logiciels pour jouer à des jeux informatiques; étuis pour téléphones cellulaires, étuis pour ordinateurs tablettes, étuis pour ordinateurs portatifs, tapis de souris, périphériques d'ordinateur, nommément souris, clavier, protège-clavier, moniteur, imprimante, numériseur, caméra pour diffusion en continu, casque d'écoute.

Numéro de la demande 1,984,362

Date de production 2019-09-10

Langue de la demande Anglais

DÉTAILS DU REQUÉRANT ET DE L'AGENT

Requérant

Bunker Buster LLC
c/o Incorporating Services, Ltd.
3500 South Dupont Highway
Dover, DE 19901
UNITED STATES OF AMERICA

Agent

GOWLING WLG (CANADA) LLP
SUITE 2600, 160 ELGIN STREET, OTTAWA,
ONTARIO, K1P1C3

DÉTAILS DE LA MARQUE DE COMMERCE

Type de la marque de commerce

Dessin

Représentation visuelle



Produits

Classe 25

Vêtements, notamment chemises, chandails molletonnés, jerseys, chandails, vestes, pantalons, pantalons molletonnés, shorts, chaussettes, casquettes de baseball et petits bonnets.

Numéro de la demande 1,984,364

Date de production 2019-09-10

Langue de la demande Anglais

DÉTAILS DU REQUÉRANT ET DE L'AGENT

Requérant

Pure Fishing, Inc.
1900 18th Street
Spirit Lake, IA 51360
UNITED STATES OF AMERICA

Agent

GOWLING WLG (CANADA) LLP
SUITE 1600, 1 FIRST CANADIAN PLACE, 100
KING STREET WEST, TORONTO, ONTARIO,
M5X1G5

DÉTAILS DE LA MARQUE DE COMMERCE

BRUTE CAT

Type de la marque de commerce

Caractères standard

Produits

Classe 28

Cannes à pêche; moulinets à pêche; cannes à pêche et moulinets à pêche offerts en combinaison.

Revendications

Date de priorité de production: 10 septembre 2019, Pays ou Bureau: ÉTATS-UNIS D'AMÉRIQUE, demande no: 88/611,051 en liaison avec le même genre de produits

Numéro de la demande 1,984,392
Langue de la demande Anglais

Date de production 2019-09-10

DÉTAILS DU REQUÉRANT ET DE L'AGENT

Requérant

100 Thieves, Inc.
6050 W Jefferson Blvd.
Los Angeles, CA 90016
UNITED STATES OF AMERICA

Agent

OYEN WIGGS GREEN & MUTALA LLP
480-THE STATION, 601 WEST CORDOVA
STREET, VANCOUVER, BRITISH
COLUMBIA, V6B1G1

DÉTAILS DE LA MARQUE DE COMMERCE

HONOR AMONG THIEVES

Type de la marque de commerce
Caractères standard

Produits

Classe 25

Vêtements mode, nommément chandails à capuchon, vestes, chemises, jerseys et chapeaux.

Revendications

Date de priorité de production: 06 septembre 2019, Pays ou Bureau: ÉTATS-UNIS D'AMÉRIQUE,
demande no: 88/607,680 en liaison avec le même genre de produits

Numéro de la demande 1,984,403

Date de production 2019-09-10

Langue de la demande Anglais

DÉTAILS DU REQUÉRANT

Requérant

Hanke Wine Industry (Guangzhou) Co., Ltd.
Room A3043, No.27 Factory Building
Sansha Road, Dongchong Town, Nansha
District
Guangzhou, Guangdong, 511453
CHINA

DÉTAILS DE LA MARQUE DE COMMERCE

Type de la marque de commerce

Dessin

Représentation visuelle

H a n k o i

Produits

Classe 33

Apéritifs; arak; baijiu [boisson alcoolisée distillée chinoise]; boissons à base de vin; boissons alcoolisées à base de fruits; cocktails alcoolisés; liqueur de citron; boissons aux fruits alcoolisées; spiritueux chinois au sorgho [gaolian-jiou]; alcool de riz.

Numéro de la demande 1,984,418

Date de production 2019-09-11

Langue de la demande Anglais

DÉTAILS DU REQUÉRANT ET DE L'AGENT

Requérant

Thor Tech, Inc.
601 East Beardsley Avenue
Elkhart, IN 46514
UNITED STATES OF AMERICA

Agent

GOWLING WLG (CANADA) LLP
SUITE 2600, 160 ELGIN STREET, OTTAWA,
ONTARIO, K1P1C3

DÉTAILS DE LA MARQUE DE COMMERCE

Type de la marque de commerce

Dessin

Représentation visuelle



Produits

Classe 12

Véhicules de plaisance, nommément autocaravanes.

Revendications

Date de priorité de production: 10 septembre 2019, Pays ou Bureau: ÉTATS-UNIS D'AMÉRIQUE, demande no: 88/611,224 en liaison avec le même genre de produits

Numéro de la demande 1,984,436

Date de production 2019-09-11

Langue de la demande Anglais

DÉTAILS DU REQUÉRANT ET DE L'AGENT

Requérant

MILAGROS INTERNATIONAL INC.
15F., NO.167, FUSING N. RD.
SONGSHAN DISTRICT
TAIPEI CITY, 10547
TAIWAN

Agent

JENSEN IP
103 - 2150 Thurston Drive, Ottawa, ONTARIO,
K1G5T9

DÉTAILS DE LA MARQUE DE COMMERCE

Type de la marque de commerce

Dessin

Représentation visuelle

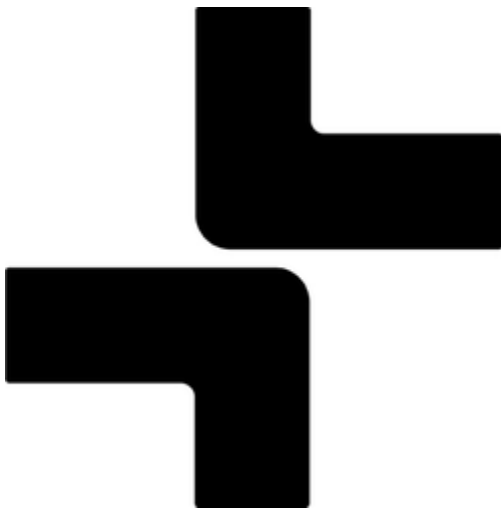

Produits

Classe 18

Bagages; sacs de transport tout usage; sacs à dos; housses à vêtements de voyage; sacs à main; sacs de voyage; fourre-tout; sacs à dos avec roulettes; malles; malles d'affaires; sacs polochons.

Numéro de la demande 1,984,489

Date de production 2019-09-11

Langue de la demande Anglais

DÉTAILS DU REQUÉRANT ET DE L'AGENT

Requérant

Caleres, Inc.
8300 Maryland Avenue
St. Louis, MO 63105
UNITED STATES OF AMERICA

Agent

SMART & BIGGAR LLP
1100-150 York street, TORONTO, ONTARIO,
M5H3S5

DÉTAILS DE LA MARQUE DE COMMERCE

Type de la marque de commerce

Dessin

Représentation visuelle

SIGNATURE
LifeStride

Produits

Classe 25

Articles chaussants, nommément chaussures, bottes, pantoufles, sandales, chaussures de sport.

Revendications

Date de priorité de production: 10 septembre 2019, Pays ou Bureau: ÉTATS-UNIS D'AMÉRIQUE, demande no: 88/610,627 en liaison avec le même genre de produits

Numéro de la demande 1,984,506

Date de production 2019-09-11

Langue de la demande Anglais

DÉTAILS DU REQUÉRANT ET DE L'AGENT

Requérant

Bear Archery, Inc.
2200 Stringtown Road
Evansville, IN 47711
UNITED STATES OF AMERICA

Agent

SMART & BIGGAR LLP
SUITE 900, 55 METCALFE STREET, P.O.
BOX 2999, STATION D, OTTAWA, ONTARIO,
K1P5Y6

DÉTAILS DE LA MARQUE DE COMMERCE

F3CB

Type de la marque de commerce

Caractères standard

Produits

Classe 28

Arcs; matériel de tir à l'arc, nommément arbalètes.

Revendications

Date de priorité de production: 09 juillet 2019, Pays ou Bureau: ÉTATS-UNIS D'AMÉRIQUE, demande no: 88/505,199 en liaison avec le même genre de produits

Numéro de la demande 1,984,551

Date de production 2019-09-11

Langue de la demande Anglais

DÉTAILS DU REQUÉRANT ET DE L'AGENT

Requérant

Abbott Laboratories
100 Abbott Park Road
Abbott Park, IL 60064
UNITED STATES OF AMERICA

Agent

BAKER & MCKENZIE LLP
BROOKFIELD PLACE, 181 BAY STREET,
SUITE 2100, P.O. BOX 874, TORONTO,
ONTARIO, M5J2T3

DÉTAILS DE LA MARQUE DE COMMERCE

SPARKLING RUSH

Type de la marque de commerce

Caractères standard

Produits

Classe 05

Solutions d'équilibration électrolytique.

Numéro de la demande 1,984,756

Date de production 2019-09-12

Langue de la demande Anglais

DÉTAILS DU REQUÉRANT ET DE L'AGENT

Requérant

BATH & BODY WORKS BRAND
MANAGEMENT, INC.
Seven Limited Parkway
Reynoldsburg, Ohio 43068
UNITED STATES OF AMERICA

Agent

BAKER & MCKENZIE LLP
BROOKFIELD PLACE, 181 BAY STREET,
SUITE 2100, P.O. BOX 874, TORONTO,
ONTARIO, M5J2T3

DÉTAILS DE LA MARQUE DE COMMERCE

VANILLA BEAN NOEL

Type de la marque de commerce

Caractères standard

Produits

Classe 05

Savons antibactériens pour la peau, produits de désinfection des mains.

Revendications

Date de priorité de production: 12 mars 2019, Pays ou Bureau: ÉTATS-UNIS D'AMÉRIQUE,
demande no: 88336576 en liaison avec le même genre de produits

Numéro de la demande 1,985,077

Langue de la demande Anglais

Date de production 2019-09-13

DÉTAILS DU REQUÉRANT

Requérant

STRYKER CORPORATION

2825 Airview Boulevard

Kalamazoo, MI 49002

UNITED STATES OF AMERICA

DÉTAILS DE LA MARQUE DE COMMERCE

SLINGSHOT

Type de la marque de commerce

Caractères standard

Produits

Classe 10

Instruments chirurgicaux ainsi que pièces et accessoires connexes.

Numéro de la demande 1,985,194

Date de production 2019-09-16

Langue de la demande Anglais

DÉTAILS DU REQUÉRANT ET DE L'AGENT

Requérant

Home Depot International, Inc.
2455 Paces Ferry Road, NW
Atlanta, GA 30339
UNITED STATES OF AMERICA

Agent

BERESKIN & PARR LLP/S.E.N.C.R.L., S.R.L.
SCOTIA PLAZA, 40 KING STREET WEST,
40th FLOOR, TORONTO, ONTARIO, M5H3Y2

DÉTAILS DE LA MARQUE DE COMMERCE

COMMERCIAL ELECTRIC

Type de la marque de commerce

Caractères standard

Produits

Classe 11

Capuchons de poteau de clôture solaires à DEL.

Numéro de la demande 1,985,445

Date de production 2019-09-17

Langue de la demande Anglais

DÉTAILS DU REQUÉRANT ET DE L'AGENT

Requérant

IGG Singapore Pte. Ltd., a legal entity
80 Pasir Panjang Road
#18-84
Mapletree Business City, 117372
SINGAPORE

Agent

RICHEs, MCKENZIE & HERBERT LLP
SUITE 1800, 2 BLOOR STREET EAST,
TORONTO, ONTARIO, M4W3J5

DÉTAILS DE LA MARQUE DE COMMERCE

Raids & Puzzles: RPG Quest

Type de la marque de commerce

Caractères standard

Produits

Classe 09

Jeux informatiques téléchargeables d'un réseau informatique mondial; jeux informatiques pour téléphones mobiles et cellulaires; jeux informatiques téléchargeables; jeux électroniques téléchargeables; jeux électroniques téléchargeables pour téléphones mobiles, ordinateurs de poche et ordinateurs tablettes; jeux vidéo informatiques téléchargés par Internet; jeux vidéo informatiques; cartouches de jeux informatiques; programmes d'exploitation informatique enregistrés; jeux informatiques multimédias interactifs; logiciels pour la création de jeux de réalité virtuelle; disques compacts préenregistrés contenant des jeux informatiques; logiciels de conception et de fabrication assistées par ordinateur [CAO/FAO]; ordinateurs; matériel informatique; publications électroniques téléchargeables, à savoir magazines.

Services

Classe 41

Offre de jeux informatiques en ligne; services de jeux vidéo en ligne; offre d'un site Web de jeux informatiques en ligne et d'information sur des jeux informatiques; location de jeux informatiques; services d'édition électronique, notamment publication de textes et d'oeuvres graphiques de tiers en ligne présentant des jeux informatiques.

Numéro de la demande 1,985,447

Date de production 2019-09-17

Langue de la demande Anglais

DÉTAILS DU REQUÉRANT ET DE L'AGENT

Requérant

IGG Singapore Pte. Ltd., a legal entity
80 Pasir Panjang Road
#18-84
Mapletree Business City, 117372
SINGAPORE

Agent

RICHEs, MCKENZIE & HERBERT LLP
SUITE 1800, 2 BLOOR STREET EAST,
TORONTO, ONTARIO, M4W3J5

DÉTAILS DE LA MARQUE DE COMMERCE

Raids & Puzzles

Type de la marque de commerce

Caractères standard

Produits

Classe 09

Jeux informatiques téléchargeables d'un réseau informatique mondial; jeux informatiques pour téléphones mobiles et cellulaires; jeux informatiques téléchargeables; jeux électroniques téléchargeables; jeux électroniques téléchargeables pour téléphones mobiles, ordinateurs de poche et ordinateurs tablettes; jeux vidéo informatiques téléchargés par Internet; jeux vidéo informatiques; cartouches de jeux informatiques; programmes d'exploitation informatique enregistrés; jeux informatiques multimédias interactifs; logiciels pour la création de jeux de réalité virtuelle; disques compacts préenregistrés contenant des jeux informatiques; logiciels de conception et de fabrication assistées par ordinateur [CAO/FAO]; ordinateurs; matériel informatique; publications électroniques téléchargeables, à savoir magazines.

Services

Classe 41

Offre de jeux informatiques en ligne; services de jeux vidéo en ligne; offre d'un site Web de jeux informatiques en ligne et d'information sur des jeux informatiques; location de jeux informatiques; services d'édition électronique, notamment publication de textes et d'oeuvres graphiques de tiers en ligne présentant des jeux informatiques.

Numéro de la demande 1,985,565

Date de production 2019-09-18

Langue de la demande Anglais

DÉTAILS DU REQUÉRANT ET DE L'AGENT

Requérant

IGT
9295 Prototype Drive
Reno, NV 89521
UNITED STATES OF AMERICA

Agent

COLLEEN CAISSIE-DUPUIS
(c/o IGT Canada Solutions ULC), 328 Urquhart
Avenue, Moncton, NEW BRUNSWICK,
E1H2R6

DÉTAILS DE LA MARQUE DE COMMERCE

REGAL RICHES

Type de la marque de commerce

Caractères standard

Produits

Classe 28

(1) Appareils de jeu, nommément appareils qui acceptent les mises; équipement reconfigurable de jeux de casino et de loterie, nommément appareils de jeu.

(2) Billets de loterie; cartes de loterie; cartes à gratter pour jeux de loterie.

Revendications

Date de priorité de production: 22 août 2019, Pays ou Bureau: ÉTATS-UNIS D'AMÉRIQUE, demande no: 88588547 en liaison avec le même genre de produits (1)

Numéro de la demande 1,985,567

Date de production 2019-09-18

Langue de la demande Anglais

DÉTAILS DU REQUÉRANT ET DE L'AGENT

Requérant

IGT
9295 Prototype Drive
Reno, NV 89521
UNITED STATES OF AMERICA

Agent

COLLEEN CAISSIE-DUPUIS
(c/o IGT Canada Solutions ULC), 328 Urquhart
Avenue, Moncton, NEW BRUNSWICK,
E1H2R6

DÉTAILS DE LA MARQUE DE COMMERCE

FUSE BLAST

Type de la marque de commerce

Caractères standard

Produits

Classe 28

Appareils de jeu, nommément appareils qui acceptent les mises; équipement reconfigurable de jeux de casino et de loterie, nommément appareils de jeu; billets de loterie; cartes de loterie; cartes à gratter pour jeux de loterie.

Numéro de la demande 1,985,834

Date de production 2019-09-02

Numéro d'enregistrement international 1223884

Langue de la demande Anglais

DÉTAILS DU REQUÉRANT

Requérant

Terence Philip Watts
Westlands Farm,
Padhams Green Road,
Ingatestone
Essex CM4 9NY
UNITED KINGDOM

DÉTAILS DE LA MARQUE DE COMMERCE

Type de la marque de commerce

Dessin

Représentation visuelle

BWRT

Services

Classe 41

(1) Formation dans le domaine de la présentation d'ouvrages à des fins éducatives dans les domaines de la psychologie et de la psychothérapie.

Classe 44

(2) Services ayant trait à la psychologie, à savoir services de psychologie individuels ou en groupe.

Numéro de la demande 1,986,310

Date de production 2019-09-23

Langue de la demande Anglais

DÉTAILS DU REQUÉRANT ET DE L'AGENT

Requérant

Yahoo Inc.
22000 AOL Way
Dulles, VA 20166
UNITED STATES OF AMERICA

Agent

BERESKIN & PARR LLP/S.E.N.C.R.L., S.R.L.
SCOTIA PLAZA, 40 KING STREET WEST,
40th FLOOR, TORONTO, ONTARIO, M5H3Y2

DÉTAILS DE LA MARQUE DE COMMERCE

Type de la marque de commerce

Dessin

Représentation visuelle



Produits

Classe 09

Appareils d'enregistrement, de transmission ou de reproduction de sons ou d'images, nommément enregistreurs audio, enregistreurs vidéo numériques, émetteurs audio, émetteurs de signaux de satellite, émetteurs vidéo, convertisseurs analogique-numérique; caisses enregistreuses, calculatrices, matériel informatique pour le traitement de données, ordinateurs; logiciels permettant aux utilisateurs de trouver d'autres joueurs et de jouer à des jeux sur des réseaux de communication; logiciels pour la transmission de courriels; logiciels de messagerie électronique; logiciels pour la transmission électronique de messages vocaux, de messages texte et de courriels, d'images et de photos numériques, de fichiers vidéo et de données électroniques ainsi que de documents stockés électroniquement, par un réseau informatique mondial; logiciels offrant des bavardoirs et des babillards électroniques en ligne pour la transmission de messages entre utilisateurs sur des sujets d'intérêt général; logiciels utilisés pour chercher, extraire, indexer et organiser des messages vocaux, des messages texte et des courriels, des images et des photos numériques, des vidéos et des fichiers de données électroniques, ainsi que des documents stockés électroniquement; logiciels pour améliorer la performance et les fonctionnalités de réseaux informatiques; logiciels pour rechercher et extraire du contenu de répertoires de renseignements,

de sites Web et de serveurs infonuagiques, de serveurs informatiques ainsi que de serveurs de réseau, sur des réseaux informatiques; logiciels pour l'offre d'un répertoire de renseignements en ligne, de sites Web, et de serveurs infonuagiques, de serveurs informatiques ainsi que de serveurs de réseau, disponibles sur des réseaux informatiques; logiciels d'accès multiutilisateur à un réseau informatique pour la diffusion de diverses informations; logiciels permettant aux utilisateurs de personnaliser leur expérience de visionnement, d'écoute et de jeu en sélectionnant et en organisant eux-mêmes l'affichage des éléments audio, vidéo et audiovisuels dans les domaines de la musique, des jeux vidéo et informatiques, du sport et du cinéma, des émissions de télévision et des concerts; logiciels antivirus téléchargeables, logiciels moteurs de recherche; balados téléchargeables dans les domaines des nouvelles, des opinions, de la météo, du sport, du divertissement, de la mode, des finances, de la musique, de l'inspiration, de la santé, du mode de vie, du voyage, de l'éducation des enfants, de la science, de la technologie, de la culture et du bien-être; applications mobiles téléchargeables pour la diffusion en direct d'évènements sportifs, la diffusion d'émissions de sport et d'informations sportives, y compris de résultats sportifs, de statistiques sportives, de statistiques sur les joueurs, de commentaires sportifs pendant les matchs et de contenu éditorial sportif; applications mobiles téléchargeables pour les ligues sportives virtuelles, pour la gestion de ligues sportives virtuelles et la participation à celles-ci, pour l'offre d'information et d'émissions sportives, pour l'offre d'aperçus, d'alertes, de reprises, d'extraits vidéo de compétitions sportives et de flux vidéo par caméra Web dans le domaine du sport; applications mobiles téléchargeables pour l'offre de nouvelles et d'information de divertissement dans les domaines des vedettes, des vedettes du cinéma, du cinéma et des émissions de télévision, des vêtements de mode et des nouvelles sur le sport; applications mobiles téléchargeables pour les paris sportifs; films et émissions de télévision téléchargeables comprenant des nouvelles, des opinions et du contenu touchant la météo, le sport, le divertissement, la mode, finances, la musique, l'inspiration, la santé, le mode de vie, le voyage, l'éducation des enfants, la science, la technologie, la culture et le bien-être, offerts par un service de vidéo à la demande; applications mobiles téléchargeables pour la consultation en ligne d'émissions, de texte, d'images, de contenu multimédia et de vidéos dans les domaines de l'actualité, des nouvelles, des opinions, de la météo, du sport, des nouvelles et de l'information de divertissement dans les domaines des vedettes, des vedettes du cinéma, du cinéma et des émissions de télévision, des vêtements de mode, des finances personnelles et de la finance d'entreprise, de la musique, de la croissance et de la motivation personnelles, de la découverte de soi, de la santé et du bien-être en général, des saines habitudes de vie, du voyage, de l'éducation des enfants, de la science médicale et des sciences sociales, des inventions et des innovations technologiques, de la culture populaire et de la culture urbaine ainsi que de la santé mentale et du bien-être; logiciels d'application téléchargeables pour l'échange électronique de messages texte, de photos, d'images, d'oeuvres musicales, de balados et de contenu multimédia; application mobile téléchargeable comprenant un logiciel pour la communication de groupe, nommément la messagerie instantanée, les médias sociaux, le partage entre pairs de texte numérique, de contenu vidéo, et d'images numériques, ainsi que la consultation et la publication de textes numériques, de contenu vidéo et d'images numériques ainsi que de contenu multimédia; applications mobiles téléchargeables pour l'accès à de l'information dans les domaines des nouvelles, des éditoriaux et des opinions sur l'actualité, des prévisions météorologiques, du sport, des nouvelles et de l'information de divertissement dans les domaines des vedettes, des vedettes du cinéma, du cinéma et des émissions de télévision, des vêtements de mode, des finances personnelles et de la finance d'entreprise, de la musique, de la croissance et de la motivation personnelles, de la découverte de soi, de la santé et du bien-être en général, du mode de vie, du voyage, de l'éducation des enfants, de la science médicale et des sciences sociales, des inventions et des innovations technologiques, de la culture populaire et de la culture urbaine, ainsi que de la santé mentale et du bien-être; applications mobiles

téléchargeables pour les bavardoirs et les babillards électroniques; applications mobiles téléchargeables pour le courriel, la messagerie électronique et la transmission électronique de messages vocaux, de messages texte et de courriels, d'images et de photos numériques, de documents stockés électroniquement et de vidéos à contenu éducatif et récréatif; cartes de crédit; applications mobiles téléchargeables comprenant des logiciels utilisés pour relier des cartes de crédit et des comptes bancaires d'utilisateurs; logiciel téléchargeable, en l'occurrence application pour appareils mobiles permettant aux utilisateurs d'obtenir de l'information dans les domaines des finances et de la publicité; livre électronique; musique téléchargée d'Internet, à savoir fichiers de musique téléchargeables, données vocales téléchargées d'Internet, en l'occurrence enregistrements audio, notamment enregistrements vocaux et balados; fichiers de musique téléchargeables; films téléchargés d'Internet, en l'occurrence comédies, films d'action, drames, films d'amour, documentaires, films d'animation, biographies, films criminels, films fantastiques, films historiques, films d'horreur, films policiers, films de science-fiction, films sportifs, films de guerre et westerns offerts par service de vidéo à la demande, images téléchargées d'Internet, en l'occurrence fichiers d'images téléchargeables contenant des images de prestations de musique, des photos provenant de vidéos musicales, des photos provenant d'extraits de film, des photos provenant d'entrevues avec des vedettes, des photos provenant de talk-shows et des photos provenant de bandes-annonces d'émissions de télévision; fichiers d'images téléchargeables contenant des illustrations, du texte, des images et des photos; films téléchargés d'Internet; livres numériques téléchargés d'Internet; publications électroniques téléchargeables, en l'occurrence livres, revues, catalogues, répertoires, magazines et bulletins d'information; partitions électroniques téléchargeables; images téléchargées d'Internet; images téléchargeables pour téléphones mobiles; programmes de jeu téléchargés d'Internet, à savoir programmes de jeux informatiques téléchargeables, supports d'enregistrement vidéo contenant des jeux informatiques, en l'occurrence des jeux informatiques enregistrés; supports d'enregistrement sonore, à savoir appareils d'enregistrement et de lecture de sons; films et émissions de télévision téléchargeables dans les domaines des nouvelles, des opinions, de la météo, du sport, du divertissement, de la mode, des finances, de la musique, de l'inspiration, de la santé, du mode de vie, du voyage, de l'éducation des enfants, de la science, de la technologie, de la culture et du bien-être, offerts par un service de vidéo à la demande; logiciels d'application mobiles téléchargeables pour le visionnement d'émissions en ligne et l'affichage de messages texte et de courriels, d'images et de photos numériques, de contenu multimédia et de vidéos à contenu éducatif et récréatif.

Services

Classe 35

(1) Publicité des produits et des services de tiers; gestion d'entreprise; administration d'entreprise; services de publicité et de promotion pour des tiers, notamment placement de publicités et d'affichages promotionnels pour des tiers sur des sites électroniques accessibles par des réseaux informatiques; diffusion de matériel publicitaire, notamment offre d'images publicitaires ainsi que d'images et d'images multimédias et interactives pour des tiers au moyen de réseaux informatiques pour utilisation sur des pages d'accueil personnelles; promotion des produits et des services de tiers par l'exploitation d'un centre commercial en ligne comprenant des liens vers les sites Web de détail de tiers; offre d'information par Internet sur les produits et les services de tiers, à savoir d'un guide d'achat; offre de services de comparaison de prix en ligne; compilation de répertoires d'entreprises en ligne; offre d'un répertoire d'information commerciale et résidentielle en ligne sur Internet; offre de services d'information en ligne sur les répertoires d'entreprises comprenant des hyperliens vers d'autres sites Web; consultation auprès des entreprises et soutien technique aux entreprises concernant l'exploitation, la gestion, la publicité et le marketing de sites Web pour des tiers; services de consultation en gestion d'entreprise; consultation en marketing

d'entreprise dans le domaine des sites Web commerciaux en ligne; services de recommandation pour le réseautage d'affaires en général, notamment promotion des produits et des services de tiers par la communication de listes de clients potentiels et de recommandations; offre d'information concernant des bons de réduction offerts par des tiers; offre d'information sur les biens de consommation dans les domaines des ordinateurs domestiques, des vêtements de mode, du mobilier, des bijoux, des appareils électroniques de divertissement à domicile, des produits pour animaux de compagnie, des jouets, de l'équipement de sport, des outils manuels pour la construction, de l'équipement d'entraînement physique, de l'informatique, du matériel informatique et des logiciels, de la décoration intérieure et des cosmétiques par Internet ainsi que présentation des produits et des services d'autres fournisseurs en ligne sur Internet; services d'agenda et de rappel électroniques à des fins commerciales offerts par des réseaux informatiques pour l'organisation et la consignation de rendez-vous et d'évènements, en l'occurrence site Web comprenant des fonctions qui permettent d'organiser des rendez-vous, des rappels et des rencontres; administration de programmes de fidélisation comportant des rabais ou des incitatifs; administration de programmes incitatifs de promotion des ventes; administration de programmes incitatifs pour clients offerts au moyen d'applications mobiles téléchargeables; production de vidéos et d'enregistrements audiovisuels promotionnels pour des tiers; offre d'information d'études de marché sur des produits; traitement de texte; systématisation d'information dans des bases de données; vente aux enchères; location d'espace publicitaire; location de bannières publicitaires en ligne; offre d'un marché en ligne pour les acheteurs et les vendeurs de produits et de services; offre d'un guide publicitaire consultable en ligne présentant les produits et les services de vendeurs en ligne, publicité des produits et des services de vendeurs en ligne par un réseau de télématique et sur Internet, offre de marchés en ligne pour vendeurs de produits et de services, présentation de produits sur des supports électroniques et des plateformes de médias sociaux, à des fins de vente au détail, organisation de transactions commerciales, pour des tiers par des magasins en ligne; services de vente au détail en ligne ayant trait à la vente de musique numérique téléchargeable; services de vente au détail en ligne ayant trait à la vente de musique numérique téléchargeable; organisation d'abonnements à des services de télématique, de téléphone ou informatiques pour des tiers; services d'intermédiaire pour l'achat et la vente de produits; administration commerciale de programmes de fidélisation de la clientèle; administration commerciale de programmes de services de fidélisation de la clientèle à des fins commerciales, promotionnelles et publicitaires; offre de programmes de récompenses pour clients; traitement de données dans les domaines de la publicité et du marketing direct des produits et des services de tiers; information d'annuaire téléphonique.

Classe 36

(2) Assurance; affaires financières et affaires monétaires, notamment offre d'information, d'évaluations, de critiques et de recommandations ayant trait à des instruments financiers par un site Web, d'information sur le marché des valeurs mobilières, de prévisions financières, de services de gestion financière et d'analyse financière; offre d'information dans le domaine des services d'opérations de change par un réseau informatique mondial; offre d'information dans le domaine de l'immobilier, notamment d'information sur des évaluations de biens immobiliers, des placements en biens immobiliers, offre de fiches descriptives immobilières et d'information concernant l'immobilier sur Internet; services de conseil en planification financière et en placement personnels; offre d'information et de conseils dans le domaine des finances personnelles, des placements financiers personnels et des aspects financiers de la retraite; traitement électronique d'opérations par carte de crédit par un réseau informatique mondial; services de paiement de factures et de frais en ligne; services de compensation concernant des opérations de paiement; réalisation d'opérations de paiement sans numéraire, notamment traitement de paiements

électroniques effectués au moyen de cartes prépayées, d'opérations de virement bancaire, de paiements par carte de crédit, de paiement de factures et de frais en ligne et de paiements effectués au moyen d'un appareil mobile à un point de vente; services de cartes de crédit et de cartes de débit; services de paiement de commerce électronique; opérations électroniques par carte de crédit; services de virement électronique de fonds; traitement électronique de paiements par un réseau informatique mondial, nommément traitement de paiements électroniques effectués au moyen de cartes prépayées, d'opérations de virement bancaire, de paiements par carte de crédit, de paiement de factures et de frais en ligne et de paiements effectués au moyen d'un appareil mobile à un point de vente; consultation financière ayant trait à l'exécution d'opérations de paiement sans numéraire, nommément au traitement de paiements électroniques effectués au moyen de cartes prépayées, à des opérations de virement bancaire, à des paiements par carte de crédit, à des paiements de factures et de frais en ligne et à des paiements effectués au moyen d'un appareil mobile à un point de vente; services d'information financière ayant trait au paiement automatisé de comptes; services d'information ayant trait au virement de fonds automatisé; service de paiement mobile; traitement de paiements à des points de vente et à des kiosques de vente; services de prêt; financement par emprunt; services de prêt financier; services de prêt remboursable par versements; financement de prêts; services de placement financier; services financiers ayant trait à l'assurance; planification de fiducies financières; administration de fiducies financières; activités fiduciaires; opérations de change; offre de financement pour des ventes à crédit; services bancaires sur Internet; services bancaires électroniques; services bancaires internationaux; services bancaires; offre d'information bancaire; émission de cartes de crédit; services de cartes de crédit; émission de cartes de crédit; garanties; garanties de prêts; gestion de placements; gestion de placements dans des fonds; gestion financière d'instruments de placement collectif; gestion de placements pour des clubs et des sociétés mutuels; transactions financières, nommément opérations électroniques au comptant; services d'administration de paiements, nommément services de paiement de factures; services de traitement de paiements de factures et services de traitement de paiements en cryptomonnaies; services de paiement d'abonnement offerts par des centres d'appels en ligne; services de paiement de factures au moyen d'appareils et de dispositifs de télécommunication sans fil; services de cartes de paiement; traitement d'opérations par carte de crédit pour des tiers; traitement d'opérations par carte de débit pour des tiers; traitement de paiements électroniques effectués au moyen de cartes prépayées; traitement d'opérations électroniques par carte de crédit; traitement de paiements électroniques, nommément traitement de paiements électroniques effectués au moyen de cartes prépayées, d'opérations de virement bancaire, de paiements par carte de crédit, de paiement de factures et de frais en ligne et de paiements effectués au moyen d'un appareil mobile à un point de vente; traitement d'opérations de paiement par Internet, nommément traitement de paiements électroniques effectués au moyen de cartes prépayées, d'opérations de virement bancaire, de paiements par carte de crédit, de paiement de factures et de frais en ligne ainsi que de paiements effectués au moyen d'un appareil mobile à un point de vente; traitement de paiements pour l'achat de produits et de services par un réseau de communication électronique; traitement de paiements effectués par carte de paiement; offre d'information ayant trait à des opérations par carte de crédit; transmission de factures et de paiements; virements électroniques de fonds; traitement de virement électronique de fonds, d'opérations de chambre de compensation automatisée, de paiements par carte de crédit, carte de débit, chèque électronique et de paiements électroniques, à savoir traitement de paiements par carte de crédit et carte de débit; compensation et rapprochement d'opérations financières; services d'opérations financières, nommément opérations commerciales et options de paiement sécurisées au moyen d'un appareil mobile à un point de vente; services de vérification de chèques; services de vérification de cartes de crédit; offre, traitement vérification et authentification de paiements mobiles, nommément services de paiement électronique, y compris le traitement

électronique et la transmission subséquente de données de paiement de facture; traitement et administration de paiements mobiles, nommément services de paiement électronique, y compris le traitement électronique et la transmission subséquente de données de paiement de facture; virement électronique de monnaie virtuelle; services d'information, de conseil et de consultation ayant trait aux services susmentionnés.

Classe 38

(3) Services de télécommunication, nommément diffusion de contenu audio, vidéo et multimédia, en l'occurrence de contenu audio et vidéo, par communication radio, communication cellulaire, communication sans fil, Internet, ordinateurs, appareils mobiles, réseaux de communication électronique et réseaux informatiques; services de courriel; offre d'accès multiutilisateurs à des réseaux informatiques; offre d'accès multiutilisateur à des réseaux informatiques pour le transfert et la diffusion de diverses informations; transmission électronique de messages vocaux, de messages texte et de courriels, d'images et de photos numériques, de vidéos ainsi que de documents stockés électroniquement, par un réseau informatique, des appareils mobiles et Internet; services de téléphonie Internet; offre de services de communication par téléphone au moyen de terminaux et de réseaux informatiques; offre d'accès à des données ou à des documents stockés électroniquement, en l'occurrence offre d'accès utilisateur à des réseaux informatiques mondiaux; services de messagerie instantanée et services de messagerie multimédia [MMS]; offre de bavardoirs et de babillards électroniques en ligne pour la transmission de messages entre utilisateurs dans le domaine des sujets d'intérêt général et pour jouer à des jeux; services de messagerie vocale; services de messagerie vocale; transmission d'hyperliens par l'offre d'accès multiutilisateur à un réseau informatique mondial; services de télécommunication, nommément messagerie instantanée et transmission électronique de messages texte, de contenu audio et vidéo de musique, de films, de nouvelles et de sport, ainsi que de contenu multimédia entre utilisateurs; agences de presse; télédiffusion; radiodiffusion; transmission de communications téléphoniques; transmission de communications téléphoniques cellulaires; services de messagerie vocale, en l'occurrence services de boîte vocale; transmission de télécommunications par réseau à valeur ajoutée pour la transmission électronique de données; services de fournisseur d'accès à Internet; transmission de courriels; location de boîtes de courriel; offre d'accès à un babillard électronique et offre de babillards électroniques en ligne pour la transmission de messages entre utilisateurs d'ordinateur; connexion de lignes de télécommunication, nommément offre de connexions de télécommunication à Internet; offre d'accès à un réseau informatique mondial; offre d'accès utilisateur à des réseaux informatiques mondiaux; services d'acheminement et de jonction pour télécommunications par un réseau informatique mondial; transmission d'information de bavardoir, nommément offre de bavardoirs sur Internet; offre d'accès par télécommunication à des portails de magasinage en ligne; offre de bavardoirs sur Internet; offre d'accès à des bases de données; offre de diffusion en continu de contenu audio et vidéo, comme de la musique, des films, des émissions de télévision, des vidéos musicales, des webémissions de nouvelles et de sport par un site Web ainsi que de diffusion en continu de contenu audio et vidéo par Internet de musique, de films, de nouvelles et de sport; transmission de communications télégraphiques; offre d'accès à Internet par des réseaux à fibres optiques à large bande; téléphonie par satellite, télévision par satellite et transmission par satellite de messages et de données pour la navigation; services de téléconférence; services de vidéoconférence; service de transmission de signaux de localisation de satellite, nommément services pour la localisation de transmissions de télécommunication par satellite; services d'information de communication, nommément offre d'information sur la télécommunication; transmission de cartes de souhaits en ligne; transmission électronique de fichiers numériques de photos, de contenu vidéo et de contenu audio ainsi que de contenu multimédia par un réseau

poste à poste, par transmission à large bande sans fil et par transmission électronique sans fil; offre de forums en ligne; télédiffusion en ligne; radiodiffusion en ligne; transmission par vidéo à la demande; services de transmission d'information par des réseaux numériques, notamment offre de services de répertoire en ligne contenant des hyperliens vers d'autres sites Web; diffusion en continu de contenu vidéo par Internet, notamment de musique, de films, d'émissions de télévision, de vidéos musicales, de nouvelles et de sport; offre de services de diffusion en continu de musique en ligne.

Classe 41

(4) Organisation de compétitions et d'activités sportives communautaires et organisation de festivals communautaires; services de divertissement, à savoir offre de jeux et de concours en ligne non téléchargeables à des fins de divertissement par des réseaux informatiques; offre d'information ayant trait aux jeux électroniques et informatiques; aide à la réservation d'artistes pour des événements, notamment services d'agence de réservation pour événements; services de loterie; offre de contenu de divertissement multimédia non téléchargeable, notamment de jeux et d'émissions en continu de musique et de sport par des réseaux informatiques; diffusion d'émissions de divertissement en continu à la radio, à la télévision, par communication cellulaire, par communication sans fil, par Internet, par des réseaux de communication électronique et par des réseaux informatiques dans les domaines de l'actualité, des nouvelles, des éditoriaux et des opinions sur l'actualité, de la météo, du sport, de l'information et des nouvelles de divertissement dans les domaines des vedettes, des vedettes du cinéma, du cinéma et des émissions de télévision, des défilés de mode et des vêtements de mode, des finances personnelles et de la finance d'entreprise, de la musique, de la croissance et de la motivation personnelles, de la découverte de soi, de la santé et du bien-être en général, du mode de vie sain, du voyage, de l'éducation des enfants, de la science médicale et des sciences sociales, des inventions et des innovations technologiques, de la culture populaire et de la culture urbaine, ainsi que du bien-être; production d'émissions de vidéos musicales pour diffusion sur des réseaux informatiques; production d'émissions vidéo pour diffusion sur des réseaux informatiques; services de divertissement, notamment offre d'information, de statistiques et d'opinions dans les domaines de l'éducation des jeunes enfants ainsi que de l'enseignement, des cours et des établissements de niveau primaire, secondaire, collégial et universitaire, d'information et de nouvelles de divertissement dans les domaines des vedettes, des vedettes du cinéma, du cinéma et des émissions de télévision, des défilés de mode et des vêtements de mode, des finances personnelles et de la finance d'entreprise, de l'actualité, des paris sportifs et du sport pour les enfants et les adultes par des réseaux informatiques; offre de listes de théâtres, de listes de spectacles, de listes de concerts, de listes d'événements sportifs, de listes d'émissions de télévision et listes de films par Internet; organisation et tenue de concours et de ligues sportives virtuels; offre de nouvelles en ligne concernant les sports virtuels; offre d'information sur le sport au moyen de téléphones, de téléphones cellulaires, d'appareils de communication sans fil et d'Internet; offre d'information dans les domaines du sport, des résultats sportifs, des statistiques sportives, des statistiques sur les joueurs, des commentaires sportifs pendant les matchs et du contenu éditorial sportif par Internet; offre de spectacles de musique, de vidéos musicales, de vidéos concernant le cinéma, les nouvelles et le sport, d'extraits de films, d'entrevues avec des célébrités, de talk-shows, de bandes-annonces d'émissions, de photos et de contenu multimédia, par un site Web; services de photographie en ligne; offre de musique préenregistrée non téléchargeable, d'information dans le domaine de la musique ainsi que d'opinions et d'articles sur la musique, tous par des réseaux informatiques; offre d'information concernant la photographie; offre de divertissement au moyen de balados; services de divertissement, notamment offre de vidéos dans les domaines des nouvelles, des éditoriaux et des opinions sur l'actualité, du sport, du

divertissement dans les domaines des vedettes, des vedettes du cinéma, du cinéma et des émissions de télévision, des vêtements de mode, des finances personnelles et de la finance d'entreprise, de la musique, de la croissance et de la motivation personnelles, de la découverte de soi, de la santé et du bien-être en général, du mode de vie sain, du voyage, de la météo, des défilés de mode, de l'alimentation et de la cuisine, de l'éducation des enfants, des sciences médicales et sociales, des inventions et des innovations technologiques, de la culture populaire et de la culture urbaine, ainsi que du bien-être; services de divertissement, à savoir séries vidéo sur les finances personnelles et la finance d'entreprise; offre d'information de divertissement dans les domaines des nouvelles, des éditoriaux et des opinions sur l'actualité, de la météo, du sport, des nouvelles et de l'information de divertissement dans les domaines des vedettes, des vedettes du cinéma, du cinéma et des émissions de télévision, des vêtements de mode, des finances personnelles et de la finance d'entreprise, de la musique, de la croissance et de la motivation personnelles, de la découverte de soi, de la santé et du bien-être en général, du mode de vie sain, du voyage, de l'éducation des enfants, des sciences médicales et sociales, des inventions et des innovations technologiques, de la culture populaire et de la culture urbaine, ainsi que du bien-être par un site Web; offre d'une publication en ligne, en l'occurrence d'un bulletin d'information dans le domaine des finances transmis par un service d'abonnement pour l'offre d'analyses, d'alertes et de prévisions concernant des données financières et économiques par des outils d'études de marché et d'analyse statistique; publication en ligne de livres et de revues électroniques; éditique; consultation de publications électroniques en ligne, à savoir édition de publications électroniques; offre de publications électroniques en ligne, non téléchargeables, à savoir édition de publications électroniques; consultation d'images électroniques en ligne, nommément offre d'un site Web de photos non téléchargeables; édition de publications électroniques, en l'occurrence offre de livres, de magazines et de périodiques interrogeables; traduction de livres, de magazines et de périodiques; information sur des activités de loisir et information de divertissement; offre d'information dans le domaine des sports et des activités récréatifs et de l'entraînement physique individuel; offre d'information sur les émissions de télévision; offre de vidéos en ligne comprenant des nouvelles, des opinions et du contenu touchant la météo, le sport, le divertissement, la mode, les finances, les aliments, la musique, l'inspiration, la santé, le mode de vie, le voyage, l'éducation des enfants, la science, la technologie, la culture et le bien-être, non téléchargeables; offre de films non téléchargeables par des services de vidéo à la demande; offre d'émissions de télévision, non téléchargeables, par des services de vidéo à la demande; offre de musique en ligne non téléchargeable; services de jeux vidéo en ligne; organisation de compétitions sportives et de compétitions de jeux électroniques; organisation et tenue de conférences éducatives dans les domaines de la technologie et de l'actualité; organisation d'expositions dans les domaines des arts, de la mode et de l'architecture à des fins culturelles ou éducatives; production de films, de contenu vidéo et de vidéodisques; planification et production d'émissions de télévision récréatives; services de reporter; services d'édition, de publication et de recherche, en l'occurrence services de bibliothèque, services d'abonnement, en l'occurrence publication de périodiques sur abonnement, et services de traduction de livres, de magazines et de périodiques.

Classe 42

(5) Conception et développement de matériel informatique et de logiciels; services informatiques, nommément création d'index d'information réseau consultables sur des réseaux informatiques pour des tiers; offre de moteurs de recherche sur Internet pour la recherche et l'extraction d'information, de sites Web et d'autres ressources disponibles sur des réseaux informatiques pour des tiers; offre de moteurs de recherche pour Internet; services de conception de moteurs de recherche; offre de pages Web en ligne personnalisées présentant de l'information définie par l'utilisateur, y compris des moteurs de recherche et des hyperliens en ligne vers d'autres sites

Web; services de cartographie en ligne; services de cartographie, notamment offre de liens vers de l'information géographique, des images cartographiques, et des itinéraires de voyage par un site Web; services informatiques, notamment offre de logiciels non téléchargeables en ligne pour le filtrage de pourriels, la protection par coupe-feu et le contrôle parental; offre d'utilisation temporaire de logiciels d'application Web et de logiciels permettant aux utilisateurs de trouver d'autres joueurs et de jouer à des jeux sur des réseaux de communication par un site Web; plateforme-service (PaaS) comprenant des plateformes logicielles pour la communication de groupe, notamment la messagerie instantanée, le partage de fichiers poste-à-poste, la recherche et l'affichage de messages texte ainsi que d'images et de photos numériques et de vidéos à contenu éducatif et récréatif et à contenu multimédia, entre utilisateurs; services informatiques, notamment création d'un environnement informatique en ligne virtuel pour les paris sportifs; offre de moteurs de recherche pour obtenir des données, à savoir de l'information dans les domaines des nouvelles, des opinions, de la météo, du sport, du divertissement, de la mode, des finances, de la musique, de l'inspiration, de la santé, du mode de vie, du voyage, de l'éducation des enfants, de la science, de la technologie, de la culture et du bien-être par Internet; conception d'animation; services de dessin technique informatique; programmation informatique; conception de logiciels; mise à jour de logiciels; maintenance de logiciels; location de logiciels; consultation en conception de logiciels; consultation en logiciels; analyse de systèmes informatiques; conception de systèmes informatiques; installation de logiciels; duplication de programmes informatiques; services de protection contre les virus informatiques; conception et développement de logiciels pour la création de cartes géographiques; offre d'utilisation temporaire de logiciels en ligne non téléchargeables, notamment de logiciels pour le traitement de données de contenu électronique; conversion de données ou de documents d'un support physique à un support électronique; conversion de programmes informatiques et de données d'un support à un autre; location d'espace de serveurs réseaux; location de serveurs Web; planification et production de sites Web; création et maintenance de sites Web pour des tiers; offre de moteurs de recherche sur Internet; conception de pages Web; hébergement Web; création et maintenance de pages Web pour des tiers; offre de consultation dans le domaine de l'informatique par un réseau informatique mondial; surveillance de systèmes informatiques par accès à distance; surveillance de systèmes informatiques pour la détection de pannes; surveillance de systèmes informatiques pour la détection d'accès non autorisés ou d'atteintes à la protection de données; stockage de données électroniques en ligne; stockage électronique de courriels, de musique numérique, de photos, de documents, de fichiers ainsi que de fichiers audio et vidéo; sauvegarde de données informatiques; sauvegarde de données à distance; consultation en technologies de l'information (TI), notamment consultation dans les domaines de la programmation informatique, des logiciels, de l'intégration de systèmes informatiques, de la conception et du développement de matériel informatique et de logiciels, des programmes de base de données et de l'infonuagique; offre d'information sur l'informatique et la programmation par un site Web; infonuagique, à savoir logiciels pour la gestion de bases de données; consultation en conception de sites Web; logiciels-services [SaaS], à savoir logiciels pour l'offre d'un moteur de recherche, l'offre de publicité, l'offre d'information dans le domaine des sports virtuels, l'offre de nouvelles, l'offre de contenu vidéo, l'offre de jeux et de concours en ligne non téléchargeables par une plateforme multimédia; fournisseurs de services en impartition dans le domaine de l'informatique et du développement de logiciels; création et conception d'index d'information sur des sites Web pour des tiers [services de technologies de l'information]; plateforme-service [PaaS], à savoir plateformes logicielles pour la publicité, la publicité programmatique, l'offre d'un moteur de recherche et l'offre d'information dans les domaines de l'actualité, des nouvelles, des opinions, de la météo, du sport, du divertissement, de la mode, des finances, de la musique, de l'inspiration, de la santé, du mode de vie, du voyage, de l'éducation des enfants, de la science, de la technologie, de la culture, du bien-être, de la publicité, des sports

virtuels, du contenu vidéo et des plateformes multimédias en ligne; développement de produits; offre d'information sur la conception de vêtements; conception de vêtements; offre d'information sur la conception d'articles de mode; authentification d'oeuvres d'art; renseignements météorologiques; développement et conception d'applications mobiles; aide technique concernant l'exploitation et la gestion de sites Web pour des tiers.

Classe 45

(6) Services juridiques; services de sécurité pour la protection physique des biens matériels et des personnes; services de réseautage social; prédictions astrologiques; services de diseur de bonne aventure; services de rencontres; orientation et consultation dans le domaine des conseils sur la lutte contre l'intimidation en ligne, consultation matrimoniale, counseling pour personnes en deuil, consultation en matière d'orientation spirituelle; information sur les services de coordination de mode pour les particuliers; consultation en stylisme vestimentaire personnel; offre de services de socialisation et de rencontres en ligne par correspondance; offre de services de rencontres et de présentation pour célibataires par Internet; offre d'information pour rencontres par Internet; rencontres par ordinateur; prédictions astrologiques; services de diseur de bonne aventure; services de rencontres; services de réseautage social en ligne; offre d'information sur la mode; consultation en stylisme personnel; offre de services de socialisation et de rencontres en ligne par correspondance; offre de services de rencontres et de présentation pour célibataires par Internet; offre d'information pour rencontres par Internet.

Revendications

Date de priorité de production: 09 août 2019, Pays ou Bureau: JAMAÏQUE, demande no: 078381 en liaison avec le même genre de produits; 09 août 2019, Pays ou Bureau: JAMAÏQUE, demande no: 078381 en liaison avec le même genre de services (1); 09 août 2019, Pays ou Bureau: JAMAÏQUE, demande no: 078381 en liaison avec le même genre de services (2); 09 août 2019, Pays ou Bureau: JAMAÏQUE, demande no: 078381 en liaison avec le même genre de services (6); 09 août 2019, Pays ou Bureau: JAMAÏQUE, demande no: 078381 en liaison avec le même genre de services (4); 09 août 2019, Pays ou Bureau: JAMAÏQUE, demande no: 078381 en liaison avec le même genre de services (5); 09 août 2019, Pays ou Bureau: JAMAÏQUE, demande no: 078381 en liaison avec le même genre de services (3)

Numéro de la demande 1,986,636

Date de production 2019-09-25

Langue de la demande Anglais

DÉTAILS DU REQUÉRANT ET DE L'AGENT

Requérant

BASF Agro B.V. Arnhem (NL),
Zweigniederlassung Freienbach
Huobstrasse 3
Pfäffikon, SZ
SWITZERLAND

Agent

ROBIC
630, boul. René-Lévesque Ouest, 20e étage,
Montréal, QUEBEC, H3B1S6

DÉTAILS DE LA MARQUE DE COMMERCE

SMOULDER

Type de la marque de commerce

Caractères standard

Produits

Classe 01

(1) Produits chimiques pour l'agriculture, l'horticulture et la foresterie, en particulier produits pour fortifier les plantes, préparations chimiques ou biologiques pour la gestion du stress chez les plantes, produits pour réguler la croissance des plantes, produits chimiques pour le traitement des semences, gènes de semences pour la production agricole.

Classe 05

(2) Produits pour éliminer et combattre les ravageurs; insecticides, fongicides, herbicides, pesticides.

Numéro de la demande 1,986,643

Date de production 2019-09-25

Langue de la demande Anglais

DÉTAILS DU REQUÉRANT ET DE L'AGENT

Requérant

Wella International Operations Switzerland Sàrl
Chemin Louis-Hubert 1-3
1213 PETIT-LANCY
SWITZERLAND

Agent

BERESKIN & PARR LLP/S.E.N.C.R.L., S.R.L.
SCOTIA PLAZA, 40 KING STREET WEST,
40th FLOOR, TORONTO, ONTARIO, M5H3Y2

DÉTAILS DE LA MARQUE DE COMMERCE

BLONDOR BASE BREAKER

Type de la marque de commerce

Caractères standard

Produits

Classe 03

Lotions capillaires, produits de teinture, de décoloration et de coloration capillaires.

Numéro de la demande 1,986,675

Date de production 2019-09-25

Langue de la demande Anglais

DÉTAILS DU REQUÉRANT ET DE L'AGENT

Requérant

The Gillette Company LLC
One Gillette Park
Boston, MA 02127
UNITED STATES OF AMERICA

Agent

TORYS LLP
SUITE 3000, 79 WELLINGTON ST. W., BOX
270, TD CENTRE, TORONTO, ONTARIO,
M5K1N2

DÉTAILS DE LA MARQUE DE COMMERCE

GILLETTE BLACK

Type de la marque de commerce

Caractères standard

Produits

Classe 08

Rasoirs et lames de rasoir; distributeurs, supports et cartouches, tous conçus pour les lames de rasoir et contenant des lames de rasoir. .

Numéro de la demande 1,986,681

Date de production 2019-09-25

Langue de la demande Anglais

DÉTAILS DU REQUÉRANT ET DE L'AGENT

Requérant

The Gillette Company LLC
One Gillette Park
Boston, MA 02127
UNITED STATES OF AMERICA

Agent

TORYS LLP
SUITE 3000, 79 WELLINGTON ST. W., BOX
270, TD CENTRE, TORONTO, ONTARIO,
M5K1N2

DÉTAILS DE LA MARQUE DE COMMERCE

Type de la marque de commerce

Dessin

Représentation visuelle



Produits

Classe 08

Rasoirs et lames de rasoir; distributeurs, supports et cartouches, tous conçus pour les lames de rasoir et contenant des lames de rasoir. .

Numéro de la demande 1,987,172

Date de production 2019-09-26

Langue de la demande Anglais

DÉTAILS DU REQUÉRANT

Requérant

TOWN OF FAIRVIEW
P.O. BOX 730,
PROVINCIAL BUILDING,
FAIRVIEW,
ALBERTA
T0H1L0

DÉTAILS DE LA MARQUE DE COMMERCE

Type de la marque de commerce

Dessin

Représentation visuelle



Revendication de couleur

La couleur est revendiquée comme caractéristique de la marque de commerce. Les mots « Fairview » et « Heart of the Peace » sont noirs. L'arc de gauche au-dessus de la lettre F est vert foncé dans la partie supérieure et vert clair dans la partie inférieure. L'arc de droite au-dessus de la lettre F et en partie au-dessus de la lettre « a » est bleu foncé dans la partie supérieure et bleu clair dans la partie inférieure. La ligne à gauche des mots « Heart of the Peace » est vert clair, à savoir le même vert clair que la partie inférieure de l'arc de gauche.

Services

Classe 35

(1) Préparation de déclarations de revenus.

Classe 37

(2) Services d'entretien de routes et de trottoirs municipaux.

Classe 39

(3) Services publics, à savoir distribution d'eau.

Numéro de la demande 1,987,236

Date de production 2019-09-26

Langue de la demande Anglais

DÉTAILS DU REQUÉRANT ET DE L'AGENT

Requérant

BUNGE OILS, INC.

11720 Borman Drive

St. Louis, MO 63146

UNITED STATES OF AMERICA

Agent

MCMILLAN LLP

BROOKFIELD PLACE, SUITE 4400, BAY

WELLINGTON TOWER, 181 BAY STREET,

TORONTO, ONTARIO, M5J2T3

DÉTAILS DE LA MARQUE DE COMMERCE

VREAM

Type de la marque de commerce

Caractères standard

Produits

Classe 29

Shortening, margarine, huiles alimentaires, graisses alimentaires.

Numéro de la demande 1,987,242

Date de production 2019-09-26

Langue de la demande Anglais

DÉTAILS DU REQUÉRANT ET DE L'AGENT

Requérant

CANADELLE LIMITED PARTNERSHIP
4405 Metropolitain Boulevard East,
Montreal
QUEBEC
H1R1Z4

Agent

GOWLING WLG (CANADA) LLP
1 PLACE VILLE MARIE, 37TH FLOOR/37E
ETAGE, MONTREAL, QUEBEC, H3B3P4

DÉTAILS DE LA MARQUE DE COMMERCE

FABULOUS FEEL

Type de la marque de commerce

Caractères standard

Produits

Classe 25

Soutiens-gorge, culottes, sous-vêtements, vêtements de dessous, bonneterie.

Numéro de la demande 1,987,243

Date de production 2019-09-26

Langue de la demande Anglais

DÉTAILS DU REQUÉRANT ET DE L'AGENT

Requérant

CANADELLE LIMITED PARTNERSHIP,
4405 Metropolitain Boulevard East,
Montreal,
QUEBEC
H1R1Z4

Agent

GOWLING WLG (CANADA) LLP
1 PLACE VILLE MARIE, 37TH FLOOR/37E
ETAGE, MONTREAL, QUEBEC, H3B3P4

DÉTAILS DE LA MARQUE DE COMMERCE

REFINED GLAMOUR

Type de la marque de commerce

Caractères standard

Produits

Classe 25

Soutiens-gorge, culottes, sous-vêtements, vêtements de dessous, bonneterie.

Numéro de la demande 1,987,275

Date de production 2019-09-26

Langue de la demande Anglais

DÉTAILS DU REQUÉRANT ET DE L'AGENT

Requérant

Microsoft Corporation
One Microsoft Way
Redmond, WA 98052-6399
UNITED STATES OF AMERICA

Agent

BERESKIN & PARR LLP/S.E.N.C.R.L., S.R.L.
SCOTIA PLAZA, 40 KING STREET WEST,
40th FLOOR, TORONTO, ONTARIO, M5H3Y2

DÉTAILS DE LA MARQUE DE COMMERCE

SURFACE AUDIO

Type de la marque de commerce

Caractères standard

Produits

Classe 09

Logiciels pour systèmes d'exploitation.

Numéro de la demande 1,987,405
Langue de la demande Anglais

Date de production 2019-09-27

DÉTAILS DU REQUÉRANT ET DE L'AGENT

Requérant

Tee Turtle, LLC
6200 Pershall Road
Hazelwood, Missouri 63042
UNITED STATES OF AMERICA

Agent

VANTEK INTELLECTUAL PROPERTY LLP
(AKA D/B/A VANTEK IP LLP)
101 - 1001 West Broadway, Suite 380,
Vancouver, BRITISH COLUMBIA, V6H4E4

DÉTAILS DE LA MARQUE DE COMMERCE

UNSTABLE GAMES

Type de la marque de commerce
Caractères standard

Produits

Classe 25

(1) Chandails; débardeurs; chandails molletonnés; pantalons; leggings; chaussettes; sous-vêtements; chapeaux.

Classe 28

(2) Jeux de plateau; jeux de cartes; jeux de dés; jeux de fête; jeux de table; jouets rembourrés et en peluche; figurines jouets.

Revendications

Date de priorité de production: 23 avril 2019, Pays ou Bureau: ÉTATS-UNIS D'AMÉRIQUE, demande no: 88/398,872 en liaison avec le même genre de produits (2); 23 avril 2019, Pays ou Bureau: ÉTATS-UNIS D'AMÉRIQUE, demande no: 88/398,872 en liaison avec le même genre de produits (1)

Numéro de la demande 1,987,443

Date de production 2019-09-27

Langue de la demande Anglais

DÉTAILS DU REQUÉRANT ET DE L'AGENT

Requérant

BUNGE OILS, INC.
11720 Borman Drive
St. Louis, MO 63146
UNITED STATES OF AMERICA

Agent

MCMILLAN LLP
BROOKFIELD PLACE, SUITE 4400, BAY
WELLINGTON TOWER, 181 BAY STREET,
TORONTO, ONTARIO, M5J2T3

DÉTAILS DE LA MARQUE DE COMMERCE

VREAMAY

Type de la marque de commerce

Caractères standard

Produits

Classe 29

Shortening, margarine, huiles alimentaires, graisses alimentaires.

Numéro de la demande 1,987,510

Date de production 2019-09-27

Langue de la demande Anglais

DÉTAILS DU REQUÉRANT

Requérant

Kristi and Michael McBride

20 Forest Road

St. John's

NEWFOUNDLAND AND LABRADOR

A1C2C1

DÉTAILS DE LA MARQUE DE COMMERCE

STORM BREWING

Type de la marque de commerce

Caractères standard

Produits

Classe 32

Bière.

Services

Classe 43

Services de brassage de bière; brassage de bière.

Numéro de la demande 1,987,673**Date de production** 2019-09-30**Langue de la demande** Anglais

DÉTAILS DU REQUÉRANT ET DE L'AGENT

Requérant

Yahoo Inc.
22000 AOL Way
Dulles, VA 20166
UNITED STATES OF AMERICA

Agent

BERESKIN & PARR LLP/S.E.N.C.R.L., S.R.L.
SCOTIA PLAZA, 40 KING STREET WEST,
40th FLOOR, TORONTO, ONTARIO, M5H3Y2

DÉTAILS DE LA MARQUE DE COMMERCE

Y!FINANCE

Type de la marque de commerce

Caractères standard

Produits**Classe 09**

Logiciels pour la transmission électronique de messages vocaux, de messages texte, de courriels, d'images et de photos numériques, de vidéos numériques et de contenu multimédia ainsi que de documents stockés électroniquement par un réseau informatique mondial; logiciels pour l'offre de bavardoirs en ligne et de babillards électroniques pour la transmission de messages entre utilisateurs dans le domaine des sujets d'intérêt général; logiciels pour l'offre d'accès multiutilisateur à un réseau informatique pour la diffusion de diverses informations; balados téléchargeables dans les domaines des nouvelles, des commentaires, de la finance, de l'argent et des affaires; films et émissions de télévision téléchargeables portant sur les nouvelles, les commentaires, la finance, l'argent et les affaires offerts par un service de vidéo à la demande; applications mobiles téléchargeables pour la consultation en ligne d'émissions, de texte, d'images, de contenu multimédia et de vidéos dans les domaines des nouvelles, des éditoriaux et des opinions concernant l'actualité, les finances personnelles et la finance d'entreprise, l'argent et les affaires; application mobile téléchargeable, notamment logiciel pour la communication de groupe, nommément la messagerie instantanée, les médias sociaux, le partage entre pairs de texte numérique et d'images numériques, de contenu vidéo et multimédia, ainsi que la recherche et la publication de textes et d'images numériques; applications mobiles téléchargeables pour accéder à de l'information dans les domaines des nouvelles, des éditoriaux et des opinions ayant trait à l'actualité, aux finances personnelles et à la finance d'entreprise, aux taux de change, aux prêts et à la planification de la gestion financière ainsi qu'aux nouvelles et à l'information économiques dans les domaines de la finance ainsi que de la technologie des chaînes de blocs et de la cryptomonnaie.

Services**Classe 36**

(1) Assurance; affaires financières et affaires monétaires, nommément offre d'information, d'évaluations, de critiques et de recommandations ayant trait à des instruments financiers par un site Web, à l'information sur le marché des valeurs mobilières, aux prévisions financières, à la gestion financière et aux services d'analyse financière; offre d'information dans le domaine des services d'opérations de change par un réseau informatique mondial; offre d'information dans le

domaine de l'immobilier, nommément d'information sur les évaluations de biens immobiliers, les investissements immobiliers, les fiches descriptives immobilières et d'information concernant l'immobilier sur Internet; services de conseil en planification financière et en placement personnels; offre d'information et de conseils dans les domaines des finances personnelles, des placements financiers personnels, du cours des actions et des aspects financiers de la retraite; services de recherche en matière de placements; services de courtage de valeurs mobilières, nommément offre d'outils aux utilisateurs pour effectuer des opérations en ligne.

Classe 41

(2) Offre d'émissions de divertissement multimédias continues à la radio, à la télévision, par communication cellulaire, par communication sans fil, par Internet, par des réseaux de communication électronique et par des réseaux informatiques dans les domaines des nouvelles, des éditoriaux et des opinions concernant l'actualité, les finances personnelles et la finance d'entreprise, les taux de change, les prêts et la planification de la gestion financière, ainsi que des nouvelles et de l'information économiques dans les domaines de la finance ainsi que de la technologie des chaînes de blocs et de la cryptomonnaie; production d'émissions vidéo à des fins de diffusion sur des réseaux informatiques; services de divertissement, nommément offre d'information, de statistiques et de commentaires dans les domaines des services éducatifs, nommément offre d'information, de statistiques et d'opinions dans les domaines des cours et des établissements d'enseignement de niveau primaire, secondaire, collégial et universitaire, de l'information et des nouvelles de divertissement dans les domaines des célébrités sportives, des vedettes du cinéma, des vedettes de la musique, des films et des émissions de télévision, des finances personnelles et de la finance d'entreprise, de l'argent, de l'actualité et des affaires par des réseaux informatiques; offre de vidéos, d'extraits de films, d'entrevues, de talk-shows et d'animations, offerts par un site Web; services de divertissement, nommément offre de balados dans les domaines des nouvelles, des éditoriaux et des opinions concernant l'actualité, les finances personnelles et la finance d'entreprise, l'argent et les affaires; services de divertissement, nommément offre de vidéos dans les domaines des nouvelles, des commentaires, de la finance, de l'argent et des affaires; services de divertissement, nommément talk-show en ligne dans les domaines des finances personnelles, de la finance d'entreprise et des affaires; services de divertissement, à savoir séries vidéo sur les finances personnelles, la finance d'entreprise et l'argent; offre d'une publication en ligne, à savoir d'un bulletin d'information dans le domaine des finances personnelles et de la finance d'entreprise, transmis par un service d'abonnement pour l'offre d'analyses, d'alertes et de prévisions de données financières et économiques au moyen d'outils d'étude de marché et d'analyse statistique.

Revendications

Date de priorité de production: 23 septembre 2019, Pays ou Bureau: ÉTATS-UNIS D'AMÉRIQUE, demande no: 88627199 en liaison avec le même genre de produits; 23 septembre 2019, Pays ou Bureau: ÉTATS-UNIS D'AMÉRIQUE, demande no: 88627199 en liaison avec le même genre de services (2); 23 septembre 2019, Pays ou Bureau: ÉTATS-UNIS D'AMÉRIQUE, demande no: 88627199 en liaison avec le même genre de services (1)

Numéro de la demande 1,987,747

Date de production 2019-09-30

Langue de la demande Anglais

DÉTAILS DU REQUÉRANT ET DE L'AGENT

Requérant

SBT Inc.

P.O. Box 4522

Skokie, IL 60076

UNITED STATES OF AMERICA

Agent

MILTONS IP/P.I.

15 Fitzgerald Rd, Suite 200, Ottawa,

ONTARIO, K2H9G1

DÉTAILS DE LA MARQUE DE COMMERCE

Type de la marque de commerce

Dessin

Représentation visuelle



Produits

Classe 24

serviettes en matières textiles

Numéro de la demande 1,987,755

Date de production 2019-09-30

Langue de la demande Anglais

DÉTAILS DU REQUÉRANT ET DE L'AGENT

Requérant

NewAgco Inc.
320 22nd Street East
Saskatoon
SASKATCHEWAN
S7K0H1

Agent

MLT AIKINS LLP
2100 Livingston Place, 222-3rd Avenue SW,
Calgary, ALBERTA, T2P0B4

DÉTAILS DE LA MARQUE DE COMMERCE

N-CREASE

Type de la marque de commerce

Caractères standard

Produits

Classe 01

Additifs d'engrais.

Numéro de la demande 1,987,864

Date de production 2019-10-01

Langue de la demande Anglais

DÉTAILS DU REQUÉRANT ET DE L'AGENT

Requérant

SteriMax Inc.
2770 Portland Drive
Oakville
ONTARIO
L6H6R4

Agent

TORYS LLP
SUITE 3000, 79 WELLINGTON ST. W., BOX
270, TD CENTRE, TORONTO, ONTARIO,
M5K1N2

DÉTAILS DE LA MARQUE DE COMMERCE

TOMVI

Type de la marque de commerce

Caractères standard

Produits

Classe 05

Anesthésique à usage général.

Numéro de la demande 1,987,873

Date de production 2019-10-01

Langue de la demande Anglais

DÉTAILS DU REQUÉRANT ET DE L'AGENT

Requérant

NewAgco Inc.
320 22nd Street East
Saskatoon
SASKATCHEWAN
S7K0H1

Agent

MLT AIKINS LLP
2100 Livingston Place, 222-3rd Avenue SW,
Calgary, ALBERTA, T2P0B4

DÉTAILS DE LA MARQUE DE COMMERCE

POWER PHOS

Type de la marque de commerce

Caractères standard

Produits

Classe 01

Additifs d'engrais.

Numéro de la demande 1,987,906

Date de production 2019-10-01

Langue de la demande Anglais

DÉTAILS DU REQUÉRANT ET DE L'AGENT

Requérant

Foshan Shuimianyang Home Co., Ltd.
Rm.1, 6F, No.102, W.Longjiang Section,
National Highway 325, Longjiang Town
Shunde, Foshan, 528318
CHINA

Agent

ANITA MAR
dba Trademark Angel , Suite 521, 6-2557
Dougall Avenue, Windsor, ONTARIO, N8X1T5

DÉTAILS DE LA MARQUE DE COMMERCE

MAXZZZ

Type de la marque de commerce

Caractères standard

Services

Classe 35

Services de vente aux enchères; agences d'importation et d'exportation; services de grand magasin de vente au détail en ligne; services de vente en gros par sollicitation directe de la part d'agents de vente dans le domaine de la literie; services de vente en gros par des vendeurs sollicitant directement des utilisateurs finaux en leur offrant de la literie.

Numéro de la demande 1,988,561

Date de production 2019-10-04

Langue de la demande Anglais

DÉTAILS DU REQUÉRANT ET DE L'AGENT

Requérant

4033000, A Wyoming Company
2232 Dell Range Boulevard, Suite 245,
Cheyenne, Wyoming, 82009
UNITED STATES OF AMERICA

Agent

PUSHOR MITCHELL LLP
301 - 1665 ELLIS STREET, KELOWNA,
BRITISH COLUMBIA, V1Y2B3

DÉTAILS DE LA MARQUE DE COMMERCE

Verified

Type de la marque de commerce

Caractères standard

Produits

Classe 09

(1) Batteries pour cigarettes électroniques; chargeurs de batterie pour cigarettes électroniques.

Classe 16

(2) Feuilles absorbantes en papier ou en plastique pour l'emballage de produits alimentaires; enveloppes; boîtes d'emballage en papier; boîtes d'emballage en carton; film plastique pour l'emballage; films à bulles d'air; sacs en plastique pour l'emballage.

Classe 20

(3) Boîtes en bois ou en plastique; contenants d'emballage en plastique.

Classe 34

(4) Huile de cannabidiol [CBD] pour vaporisateurs oraux pour fumer; cartouches remplies d'aromatisants chimiques liquides pour cigarettes électroniques; cartouches remplies de propylèneglycol pour cigarettes électroniques; cartouches remplies de glycérine végétale pour cigarettes électroniques; cartouches pour cigarettes électroniques; aromatisants chimiques liquides pour le remplissage de cartouches de cigarette électronique; cigarettes électroniques; cigarettes électroniques; solutions de nicotine liquide pour cigarettes électroniques; solutions liquides pour cigarettes électroniques; atomiseurs oraux pour fumer; huile de tétrahydrocannabinol [THC] pour cigarettes électroniques; aromatisants pour tabac.

Numéro de la demande 1,988,603

Date de production 2019-10-04

Langue de la demande Anglais

DÉTAILS DU REQUÉRANT ET DE L'AGENT

Requérant

Colgate-Palmolive Canada Inc.
Two Morneau Sobeco Centre, 6th Floor
895 Don Mills Road
Toronto
ONTARIO
M3C1W3

Agent

SMART & BIGGAR LLP
1100-150 York street, TORONTO, ONTARIO,
M5H3S5

DÉTAILS DE LA MARQUE DE COMMERCE

CLEAN UP RIGHT

Type de la marque de commerce

Caractères standard

Produits

Classe 03

Produits de soins personnels, nommément produits nettoyeurs non médicamenteux pour le corps et la peau.

Numéro de la demande 1,988,623

Date de production 2019-10-04

Langue de la demande Anglais

DÉTAILS DU REQUÉRANT ET DE L'AGENT

Requérant

GIORGIO ARMANI S.P.A.
Via Borgonuovo 11
20121 Milano,
ITALY

Agent

GOWLING WLG (CANADA) LLP
SUITE 2600, 160 ELGIN STREET, OTTAWA,
ONTARIO, K1P1C3

DÉTAILS DE LA MARQUE DE COMMERCE

Type de la marque de commerce

Dessin

Représentation visuelle

ARMANI
beauty

Produits

Classe 03

Cosmétiques; parfums; eaux de toilette; eau de Cologne; maquillage; produits et traitements pour les cheveux, notamment produits de soins capillaires, produits de traitement capillaire non médicamenteux à usage cosmétique; huiles essentielles, notamment huiles essentielles à usage personnel.

Revendications

Date de priorité de production: 30 septembre 2019, Pays ou Bureau: EUIPO (UE), demande no: 018130568 en liaison avec le même genre de produits

Numéro de la demande 1,988,658

Date de production 2019-10-04

Langue de la demande Anglais

DÉTAILS DU REQUÉRANT

Requérant

Ki & Co. Apparel Inc.
8491 Shaughnessy St.
Vancouver,
BRITISH COLUMBIA
V6P3Y1

DÉTAILS DE LA MARQUE DE COMMERCE

KI & CO.

Type de la marque de commerce

Caractères standard

Produits

Classe 25

Vêtements et accessoires vestimentaires pour enfants et adultes, notamment hauts, chandails molletonnés, chandails à capuchon et chapeaux.

Numéro de la demande 1,988,668

Date de production 2019-10-04

Langue de la demande Anglais

DÉTAILS DU REQUÉRANT ET DE L'AGENT

Requérant

Société des Produits Nestlé S.A.
Case Postale 353
1800 Vevey,
SWITZERLAND

Agent

BORDEN LADNER GERVAIS LLP
World Exchange Plaza, 100 Queen Street,
Suite 1300, Ottawa, ONTARIO, K1P1J9

DÉTAILS DE LA MARQUE DE COMMERCE

FANCY FEAST PETITES

Type de la marque de commerce

Caractères standard

Produits

Classe 31

Aliments pour animaux, notamment aliments pour animaux de compagnie.

Revendications

Date de priorité de production: 19 juillet 2019, Pays ou Bureau: ÉTATS-UNIS D'AMÉRIQUE,
demande no: 88/523,564 en liaison avec le même genre de produits

Numéro de la demande 1,988,712

Date de production 2019-10-04

Langue de la demande Anglais

DÉTAILS DU REQUÉRANT ET DE L'AGENT

Requérant

Pure Fishing, Inc.
1900 18th Street
Spirit Lake, IA 51360
UNITED STATES OF AMERICA

Agent

GOWLING WLG (CANADA) LLP
SUITE 1600, 1 FIRST CANADIAN PLACE, 100
KING STREET WEST, TORONTO, ONTARIO,
M5X1G5

DÉTAILS DE LA MARQUE DE COMMERCE

FLUOROSHIELD

Type de la marque de commerce

Caractères standard

Produits

Classe 28

Ligne de pêche.

Revendications

Date de priorité de production: 25 septembre 2019, Pays ou Bureau: ÉTATS-UNIS D'AMÉRIQUE, demande no: 88/630,846 en liaison avec le même genre de produits

Numéro de la demande 1,988,809

Date de production 2019-10-07

Langue de la demande Anglais

DÉTAILS DU REQUÉRANT ET DE L'AGENT

Requérant

Fox Factory, Inc.
Suite 300
2055 Sugarloaf Circle
Duluth, GA 30097
UNITED STATES OF AMERICA

Agent

DEETH WILLIAMS WALL LLP
150 YORK STREET, SUITE 400, TORONTO,
ONTARIO, M5H3S5

DÉTAILS DE LA MARQUE DE COMMERCE

38

Type de la marque de commerce

Caractères standard

Produits

Classe 12

Pièces de véhicule, nommément amortisseurs.

Revendications

Date de priorité de production: 08 avril 2019, Pays ou Bureau: ÉTATS-UNIS D'AMÉRIQUE,
demande no: 88/375,784 en liaison avec le même genre de produits

Numéro de la demande 1,988,825

Date de production 2019-10-07

Langue de la demande Anglais

DÉTAILS DU REQUÉRANT ET DE L'AGENT

Requérant

AS America, Inc.
30 Knightsbridge Rd
Piscataway, NJ 08854
UNITED STATES OF AMERICA

Agent

GOWLING WLG (CANADA) LLP
SUITE 2600, 160 ELGIN STREET, OTTAWA,
ONTARIO, K1P1C3

DÉTAILS DE LA MARQUE DE COMMERCE

Trivantage

Type de la marque de commerce

Caractères standard

Produits

Classe 11

Sièges de toilette.

Numéro de la demande 1,988,826

Date de production 2019-10-07

Langue de la demande Anglais

DÉTAILS DU REQUÉRANT ET DE L'AGENT

Requérant

AS America, Inc.
30 Knightsbridge Rd
Piscataway, NJ 08854
UNITED STATES OF AMERICA

Agent

GOWLING WLG (CANADA) LLP
SUITE 2600, 160 ELGIN STREET, OTTAWA,
ONTARIO, K1P1C3

DÉTAILS DE LA MARQUE DE COMMERCE

Evertight

Type de la marque de commerce

Caractères standard

Produits

Classe 11

Sièges de toilette.

Numéro de la demande 1,988,859

Date de production 2019-10-07

Langue de la demande Anglais

DÉTAILS DU REQUÉRANT ET DE L'AGENT

Requérant

Bell Media Inc.
299 Queen Street West
Toronto
ONTARIO
M5V2Z5

Agent

APRIL AVOCATS, S.E.N.C. / APRIL
LAWYERS, G.P.
1, carrefour Alexander-Graham-Bell, Tour A-7 ,
Verdun, QUEBEC, H3E3B3

DÉTAILS DE LA MARQUE DE COMMERCE

BARDOWN

Type de la marque de commerce

Caractères standard

Services

Classe 35

(1) Publicité des produits et des services de tiers par des médias électroniques, plus précisément par Internet.

Classe 38

(2) Offre de diffusion en continu de contenu audio et vidéo, comme de la musique, des films, des émissions de télévision, des vidéos musicales, des nouvelles et des webémissions de sport, par un site Web.

Classe 41

(3) Offre de nouvelles et d'information sur le divertissement par un site Web dans le domaine du sport.

Numéro de la demande 1,988,890

Date de production 2019-10-07

Langue de la demande Anglais

DÉTAILS DU REQUÉRANT ET DE L'AGENT

Requérant

CORPORATE RENAISSANCE GROUP INC.
6 Antares Dr. Phase 1, Suite 200
Ottawa
ONTARIO
K2E8A9

Agent

MARY GRIFFITH
2 Bloor Street East, Suite 3500, Toronto,
ONTARIO, M4W1A8

DÉTAILS DE LA MARQUE DE COMMERCE

CRG Report Central

Type de la marque de commerce

Caractères standard

Produits

Classe 09

Logiciels pour la création de rapports et de tableaux de bord dans des applications logicielles financières et de gestion, notamment pour l'établissement de budgets, la planification, la prévision, la production de rapports, la planification en fonction d'allocations et d'activités.

Services

Classe 42

Services de programmation informatique et soutien technique, notamment pour la création de rapports et de tableaux de bord pour l'établissement de budgets, la planification, la prévision, la production de rapports, la planification en fonction d'allocations et d'activités.

Numéro de la demande 1,989,996

Date de production 2019-10-11

Langue de la demande Anglais

DÉTAILS DU REQUÉRANT ET DE L'AGENT

Requérant

MAONO TECHNOLOGY INC.
24114 SUNSET SKY
KATY, TX 77494
UNITED STATES OF AMERICA

Agent

JERRY CHEN
166 Berwick Cres, Richmond Hill, ONTARIO,
L4C0B4

DÉTAILS DE LA MARQUE DE COMMERCE

Type de la marque de commerce

Dessin

Représentation visuelle



Produits

Classe 09

Matériel informatique; claviers d'ordinateur; souris d'ordinateur; système mondial de localisation (GPS) composé d'ordinateurs, de logiciels, d'émetteurs, de récepteurs et de dispositifs d'interface réseau; casques d'écoute; microphones; perches à égoportrait pour utilisation avec des appareils photo numériques; perches à égoportrait pour utilisation avec des téléphones intelligents; écrans de projection; habillages de protection pour téléphones intelligents; montres intelligentes; supports pour caméras vidéo; trépieds pour appareils photo et caméras; ordinateurs blocs-notes; ordinateur tablette; processeurs de son numériques; mélangeurs audio.

Numéro de la demande 1,990,291

Date de production 2019-10-15

Langue de la demande Anglais

DÉTAILS DU REQUÉRANT ET DE L'AGENT

Requérant

Never Summer Industries, Inc.
3838 Eudora Way
Denver, CO 80207
UNITED STATES OF AMERICA

Agent

MBM INTELLECTUAL PROPERTY LAW LLP
275 SLATER STREET, 14TH FLOOR,
OTTAWA, ONTARIO, K1P5H9

DÉTAILS DE LA MARQUE DE COMMERCE

NEVER SUMMER

Type de la marque de commerce

Caractères standard

Produits

Classe 19

(1) Abris en tissu portatifs, nommément cabanas en tissu pour le camping.

Classe 20

(2) Oreillers; matelas de sol; lits de camp; mobilier de camping; coussins de camping; coussins de sol, nommément sièges de camping portatifs; matelas gonflables pour le camping; chaises de camping; lits pliants; tables de camping; cuisines de camping, nommément cuisines de camping portatives composées principalement de mobilier de cuisine pour le camping et comprenant aussi des éviers et de l'espace de rangement; tabourets; chaises de détente de camping, nommément chaises longues; coussins de voyage.

Classe 21

(3) Glacières portatives non électriques; glacières portatives non électriques portées comme des sacs à dos; glacières, nommément glacières portatives pour aliments et boissons; bouteilles à eau, nommément bouteilles à eau en aluminium, en plastique et en acier inoxydable, vendues vides; contenants à eau, nommément cruches; tasses; grandes tasses; grandes tasses isothermes; cafetières à piston non électriques; percolateurs non électriques; flasques.

Classe 22

(4) Tentés; auvents en tissu; doubles-toits pour tentés; revêtements de protection en tissu pour tentés; toiles de sol en tissu pour la protection des sols de tente; bâches non ajustées pour couvrir des articles de plein air; auvents en tissu ou en matières synthétiques; housses de tente en tissu, nommément bâches pour couvrir les tentés, abris, nommément tentés pour les repas et le camping en plein air; abris soleil, nommément tentés pour la protection contre le soleil; abris vent, nommément tentés pour la protection contre le vent; hamacs; sangles d'arrimage en nylon.

Classe 24

(5) Sacs de couchage.

Revendications

Date de priorité de production: 16 avril 2019, Pays ou Bureau: ÉTATS-UNIS D'AMÉRIQUE, demande no: 88/388,763 en liaison avec le même genre de produits (5); 16 avril 2019, Pays ou

Bureau: ÉTATS-UNIS D'AMÉRIQUE, demande no: 88/388,763 en liaison avec le même genre de produits (4); 16 avril 2019, Pays ou Bureau: ÉTATS-UNIS D'AMÉRIQUE, demande no: 88/388,763 en liaison avec le même genre de produits (3); 16 avril 2019, Pays ou Bureau: ÉTATS-UNIS D'AMÉRIQUE, demande no: 88/388,763 en liaison avec le même genre de produits (2)

Numéro de la demande 1,990,466

Date de production 2019-10-16

Langue de la demande Français

DÉTAILS DU REQUÉRANT ET DE L'AGENT

Requérant

Pernod Ricard Winemakers Pty Ltd
Level 3, 167 Fullarton Road
Dulwich, South Australia 5065,
AUSTRALIA

Agent

LAVERY, DE BILLY, LLP
1 Place Ville Marie, Suite 4000, Montréal,
QUEBEC, H3B4M4

DÉTAILS DE LA MARQUE DE COMMERCE

Type de la marque de commerce

Dessin

Représentation visuelle

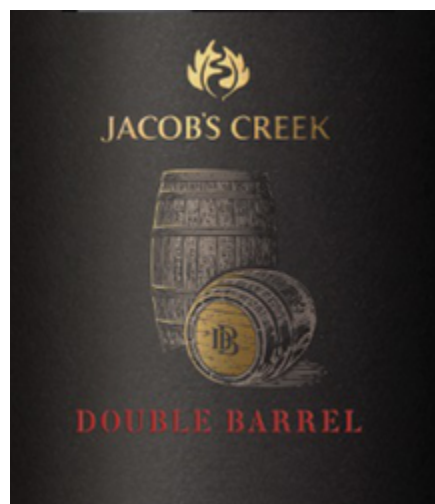

Revendication de couleur

Produits

Classe 33

Wines

Numéro de la demande 1,990,563

Date de production 2019-06-24

Numéro d'enregistrement international 1493384

Langue de la demande Anglais

DÉTAILS DU REQUÉRANT ET DE L'AGENT

Requérant

ALDO NASI; RIFAT NASI
Yildiz Posta Cad. Vefabey Sok.
Yesil Apt. B Blok No:7 K:4 D:13
Gayrettepe Besiktas
TR-34349 Istanbul
TURKEY

Agent

BERESKIN & PARR LLP/S.E.N.C.R.L., S.R.L.
SCOTIA PLAZA, 40 KING STREET WEST,
40th FLOOR, TORONTO, ONTARIO, M5H3Y2

DÉTAILS DE LA MARQUE DE COMMERCE

Type de la marque de commerce

Dessin

Représentation visuelle



Description de la marque de commerce

Dayson extra.

Revendication de couleur

La couleur est revendiquée comme caractéristique de la marque de commerce. Les mots DAYSON EXTRA sont noirs sur un arrière-plan blanc et sont encadrés d'une bordure rouge, blanche et bleue.

Produits

Classe 01

(1) Mastic de polyuréthane, résines artificielles à l'état brut, pâte d'amidon à usage industriel, badigeon pour murs.

Classe 02

(2) Peinture pour équipement et machinerie industriels, peinture pour la fabrication de mobilier, huiles anticorrosives comme additifs pour revêtements de surface; diluants pour peintures, épaississants à peinture, résines naturelles.

Classe 03

(3) Émeri, papier émeri.

Classe 17

(4) Rubans adhésifs, autres que les articles de papeterie et à usage autre que médical ou domestique, nommément rubans adhésifs pour revêtements de sol, tapis et cimaises, bandes adhésives autres que les articles de papeterie et à usage autre que médical ou domestique, nommément bandes et rubans isolants, scellant adhésif, ruban-cache, rubans-caches de construction, peinture isolante, scellant de polyuréthane, feuilles de mousse de polyuréthane, feuilles de mousse de polyuréthane pour l'isolation de bâtiments.

Numéro de la demande 1,992,243

Date de production 2019-10-24

Langue de la demande Anglais

DÉTAILS DU REQUÉRANT

Requérant

Erin Stinnen

Jason Shivers

2341 Ottawa St

Regina

SASKATCHEWAN

S4P1R2

DÉTAILS DE LA MARQUE DE COMMERCE

Type de la marque de commerce

Dessin

Représentation visuelle



Produits

Classe 25

vêtements athlétiques

Numéro de la demande 1,992,586

Date de production 2019-10-28

Langue de la demande Anglais

DÉTAILS DU REQUÉRANT ET DE L'AGENT

Requérant

IGT

9295 Prototype Drive

Reno, NV 89521

UNITED STATES OF AMERICA

Agent

COLLEEN CAISSIE-DUPUIS

(c/o IGT Canada Solutions ULC), 328 Urquhart

Avenue, Moncton, NEW BRUNSWICK,

E1H2R6

DÉTAILS DE LA MARQUE DE COMMERCE

WILD SWITCH

Type de la marque de commerce

Caractères standard

Produits

Classe 28

Appareils de jeu, nommément appareils qui acceptent les mises; équipement reconfigurable de jeux de casino et de loterie, nommément appareils de jeu; billets de loterie; cartes de loterie; cartes à gratter pour jeux de loterie.

Numéro de la demande 1,992,587

Date de production 2019-10-28

Langue de la demande Anglais

DÉTAILS DU REQUÉRANT ET DE L'AGENT

Requérant

IGT
9295 Prototype Drive
Reno, NV 89521
UNITED STATES OF AMERICA

Agent

COLLEEN CAISSIE-DUPUIS
(c/o IGT Canada Solutions ULC), 328 Urquhart
Avenue, Moncton, NEW BRUNSWICK,
E1H2R6

DÉTAILS DE LA MARQUE DE COMMERCE

ZAP ZONE

Type de la marque de commerce

Caractères standard

Produits

Classe 28

(1) Appareils de jeu, nommément appareils qui acceptent les mises; équipement reconfigurable de jeux de casino et de loterie, nommément appareils de jeu.

(2) Billets de loterie; cartes de loterie; cartes à gratter pour jeux de loterie.

Revendications

Date de priorité de production: 15 octobre 2019, Pays ou Bureau: ÉTATS-UNIS D'AMÉRIQUE, demande no: 88654631 en liaison avec le même genre de produits (1)

Numéro de la demande 1,992,588
Langue de la demande Anglais

Date de production 2019-10-28

DÉTAILS DU REQUÉRANT ET DE L'AGENT

Requérant

IGT
9295 Prototype Drive
Reno, NV 89521
UNITED STATES OF AMERICA

Agent

COLLEEN CAISSIE-DUPUIS
(c/o IGT Canada Solutions ULC), 328 Urquhart
Avenue, Moncton, NEW BRUNSWICK,
E1H2R6

DÉTAILS DE LA MARQUE DE COMMERCE

GLORIOUS FORTUNES

Type de la marque de commerce

Caractères standard

Produits

Classe 28

(1) Appareils de jeu, nommément appareils qui acceptent les mises; équipement reconfigurable de jeux de casino et de loterie, nommément appareils de jeu.

(2) Billets de loterie; cartes de loterie; cartes à gratter pour jeux de loterie.

Revendications

Date de priorité de production: 15 octobre 2019, Pays ou Bureau: ÉTATS-UNIS D'AMÉRIQUE, demande no: 88654640 en liaison avec le même genre de produits (1)

Numéro de la demande 1,992,590

Date de production 2019-10-28

Langue de la demande Anglais

DÉTAILS DU REQUÉRANT ET DE L'AGENT

Requérant

IGT
9295 Prototype Drive
Reno, NV 89521
UNITED STATES OF AMERICA

Agent

COLLEEN CAISSIE-DUPUIS
(c/o IGT Canada Solutions ULC), 328 Urquhart
Avenue, Moncton, NEW BRUNSWICK,
E1H2R6

DÉTAILS DE LA MARQUE DE COMMERCE

ANCIENT WEALTH

Type de la marque de commerce

Caractères standard

Produits

Classe 28

(1) Appareils de jeu, nommément appareils qui acceptent les mises; équipement reconfigurable de jeux de casino et de loterie, nommément appareils de jeu.

(2) Billets de loterie; cartes de loterie; cartes à gratter pour jeux de loterie.

Revendications

Date de priorité de production: 15 octobre 2019, Pays ou Bureau: ÉTATS-UNIS D'AMÉRIQUE, demande no: 88654647 en liaison avec le même genre de produits (1)

Numéro de la demande 1,992,608

Date de production 2019-10-28

Langue de la demande Anglais

DÉTAILS DU REQUÉRANT

Requérant

Jessica Six

41595 Brennan Road (Box 360)

Brackendale

BRITISH COLUMBIA

V0N1H0

DÉTAILS DE LA MARQUE DE COMMERCE

my ZEN bear

Type de la marque de commerce

Caractères standard

Produits

Classe 28

Jouets éducatifs; jouets d'apprentissage électroniques; jouets musicaux; jouets en peluche; jouets rembourrés et en peluche; jouets parlants.

Numéro de la demande 1,992,773

Date de production 2019-10-29

Langue de la demande Anglais

DÉTAILS DU REQUÉRANT ET DE L'AGENT

Requérant

CHINA TOBACCO HEBEI INDUSTRIAL CO.,
LTD
NO.1, WEI MING SOUTH STREET
QIAOXI DISTRICT
SHIJIAZHUANG CITY
HEBEI PROVINCE,
CHINA

Agent

JUNYI CHEN
(Blaney McMurtry LLP), Barristers & Solicitors,
2 Queen Street East, Suite 1500, Toronto,
ONTARIO, M5C3G5

DÉTAILS DE LA MARQUE DE COMMERCE

Type de la marque de commerce

Dessin

Représentation visuelle



Produits

Classe 34

Tabac à chiquer; bouts de cigarette; cigarettes; cigarillos; cigares; cigarettes électroniques; mélasse à base de plantes comme succédané de tabac; herbes à fumer; herbes pour utilisation comme succédanés de tabac; solutions liquides pour cigarettes électroniques; pipes pour fumer des succédanés de tabac mentholés; tabac.

Numéro de la demande 1,993,083

Date de production 2019-10-30

Langue de la demande Anglais

DÉTAILS DU REQUÉRANT ET DE L'AGENT

Requérant

Beiersdorf AG
Unnastrasse 48
Hamburg, 20253
GERMANY

Agent

GOWLING WLG (CANADA) LLP
SUITE 1600, 1 FIRST CANADIAN PLACE, 100
KING STREET WEST, TORONTO, ONTARIO,
M5X1G5

DÉTAILS DE LA MARQUE DE COMMERCE

NIVEA ORANGE & AVOCADO OIL

Type de la marque de commerce

Caractères standard

Produits

Classe 03

Nettoyant pour le corps de bain cosmétique; gel douche cosmétique pour le corps.

Numéro de la demande 1,993,085
Langue de la demande Anglais

Date de production 2019-10-30

DÉTAILS DU REQUÉRANT ET DE L'AGENT

Requérant

Beiersdorf AG
Unnastrasse 48
Hamburg, 20253
GERMANY

Agent

GOWLING WLG (CANADA) LLP
SUITE 1600, 1 FIRST CANADIAN PLACE, 100
KING STREET WEST, TORONTO, ONTARIO,
M5X1G5

DÉTAILS DE LA MARQUE DE COMMERCE

NIVEA ROSE & ALMOND OIL

Type de la marque de commerce

Caractères standard

Produits

Classe 03

Nettoyant pour le corps de bain cosmétique; gel douche cosmétique pour le corps.

Numéro de la demande 1,993,101

Date de production 2019-10-30

Langue de la demande Anglais

DÉTAILS DU REQUÉRANT ET DE L'AGENT

Requérant

Plexus Worldwide, LLC
9145 E. Pima Center Parkway
Scottsdale, AZ 85258
UNITED STATES OF AMERICA

Agent

DICKINSON WRIGHT LLP
199 Bay Street, Suite 2200, P.O. Box 447,
Commerce Court : Postal Station, Toronto,
ONTARIO, M5L1G4

DÉTAILS DE LA MARQUE DE COMMERCE

PROBIO 5

Type de la marque de commerce

Caractères standard

Produits

Classe 05

Suppléments alimentaires et nutritifs pour la santé et le bien-être en général.

Numéro de la demande 1,993,104

Date de production 2019-10-30

Langue de la demande Anglais

DÉTAILS DU REQUÉRANT ET DE L'AGENT

Requérant

Plexus Worldwide, LLC
9145 E. Pima Center Parkway
Scottsdale, AZ 85258
UNITED STATES OF AMERICA

Agent

DICKINSON WRIGHT LLP
199 Bay Street, Suite 2200, P.O. Box 447,
Commerce Court : Postal Station, Toronto,
ONTARIO, M5L1G4

DÉTAILS DE LA MARQUE DE COMMERCE

PROBIO 7

Type de la marque de commerce

Caractères standard

Produits

Classe 05

Suppléments alimentaires et nutritifs pour la santé et le bien-être en général.

Numéro de la demande 1,993,925
Langue de la demande Anglais

Date de production 2019-11-04

DÉTAILS DU REQUÉRANT ET DE L'AGENT

Requérant

ELECTROLUX HOME PRODUCTS, INC.
10200 David Taylor Drive
Electrolux NA, Inc. Legal Department
Charlotte, NC 28262
UNITED STATES OF AMERICA

Agent

MILLER IP LAW
84 Neilson Drive, Toronto, ONTARIO, M9C1V7

DÉTAILS DE LA MARQUE DE COMMERCE

PureAir Produce Keeper

Type de la marque de commerce

Caractères standard

Produits

Classe 11

Appareils d'épuration et d'absorption de l'éthylène et cartouches de remplacement connexes pour réfrigérateurs et glacières servant à la conservation des aliments, du pain, des fruits et des légumes; filtres d'absorption de l'éthylène pour réfrigérateurs et glacières servant à la conservation des aliments, du pain, des fruits et des légumes; filtres d'absorption de l'éthylène pour bacs à légumes; filtres d'absorption de l'éthylène pour tiroirs à légumes; filtres d'absorption de l'éthylène pour bacs et paniers à aliments.

Revendications

Date de priorité de production: 17 octobre 2019, Pays ou Bureau: ÉTATS-UNIS D'AMÉRIQUE, demande no: 88/657,939 en liaison avec le même genre de produits

Numéro de la demande 1,994,307

Date de production 2019-11-06

Langue de la demande Anglais

DÉTAILS DU REQUÉRANT

Requérant

Indigenous Bloom Corp.
1425 McCurdy Rd E
Kelowna
BRITISH COLUMBIA
V1P1B4

DÉTAILS DE LA MARQUE DE COMMERCE

Type de la marque de commerce

Dessin

Représentation visuelle



Revendication de couleur

La couleur est revendiquée comme caractéristique de la marque de commerce. La lettre B est noire et contient deux feuilles vertes. Il y a trois éléments de dessin en forme de C, et ces éléments sont respectivement noir, rouge et jaune foncé.

Produits

Classe 05

(1) Huile de cannabis pour le traitement du cancer; cannabis médicinal pour le soulagement temporaire des crises épileptiques; cannabis médicinal pour le soulagement de la nausée causée par la chimiothérapie; cannabis médicinal pour le soulagement de la douleur névralgique; cannabis médicinal pour le traitement des spasmes musculaires causés par la sclérose en plaques.

Classe 34

(2) Moulins à cannabis; huile de cannabis pour cigarettes électroniques; huile de cannabis pour vaporisateurs oraux pour fumer; cannabis séché. .

Numéro de la demande 1,994,584

Date de production 2019-10-02

Numéro d'enregistrement international 1496615

Langue de la demande Anglais

DÉTAILS DU REQUÉRANT ET DE L'AGENT

Requérant

HP Hewlett Packard Group LLC
10300 Energy Drive
Spring TX 77389
UNITED STATES OF AMERICA

Agent

GOWLING WLG (CANADA) LLP
SUITE 1600, 1 FIRST CANADIAN PLACE, 100
KING STREET WEST, TORONTO, ONTARIO,
M5X1G5

DÉTAILS DE LA MARQUE DE COMMERCE

HPE TECHNOMICS

Type de la marque de commerce

Caractères standard

Produits

Classe 09

Logiciels téléchargeables pour la gestion du suivi des éléments d'actif d'entreprise pour pouvoir planifier, acquérir et utiliser les infrastructures de TI de l'entreprise et les adapter aux technologies informatiques émergentes; logiciels téléchargeables pour la création et le suivi d'ententes de financement de location avec option d'achat; logiciels téléchargeables pour le suivi des prix d'ententes de financement de location avec option d'achat, le suivi et le transfert de paiements, le suivi de la vérification de la solvabilité et des processus d'évaluation du crédit ainsi que l'exécution de l'entente de financement de location avec option d'achat, pour utilisation avec une interface de programmation d'applications (API).

Services

Classe 36

Financement d'achats; financement de crédit-bail pour de l'équipement de TI et des logiciels; financement de location avec option d'achat.

Revendications

Date de priorité de production: 05 avril 2019, Pays ou Bureau: ÉTATS-UNIS D'AMÉRIQUE, demande no: 88372711 en liaison avec le même genre de produits et en liaison avec le même genre de services

Numéro de la demande 1,994,942
Langue de la demande Anglais

Date de production 2019-11-08

DÉTAILS DU REQUÉRANT ET DE L'AGENT

Requérant

Henkel Corporation
One Henkel Way
Rocky Hill, CT 06067
UNITED STATES OF AMERICA

Agent

SMART & BIGGAR LLP
SUITE 900, 55 METCALFE STREET, P.O.
BOX 2999, STATION D, OTTAWA, ONTARIO,
K1P5Y6

DÉTAILS DE LA MARQUE DE COMMERCE

DIAL TANGERINE & GUAVA

Type de la marque de commerce
Caractères standard

Produits

Classe 03

Pains de savon; savon liquide non médicamenteux, savon liquide pour les cheveux et le corps.

Numéro de la demande 1,994,972

Date de production 2019-11-08

Langue de la demande Anglais

DÉTAILS DU REQUÉRANT ET DE L'AGENT

Requérant

Henkel Corporation
One Henkel Way
Rocky Hill, CT 06067
UNITED STATES OF AMERICA

Agent

SMART & BIGGAR LLP
SUITE 900, 55 METCALFE STREET, P.O.
BOX 2999, STATION D, OTTAWA, ONTARIO,
K1P5Y6

DÉTAILS DE LA MARQUE DE COMMERCE

DIAL COCONUT WATER MANGO

Type de la marque de commerce

Caractères standard

Produits

Classe 03

Pains de savon; savon liquide non médicamenteux, savon liquide pour les cheveux et le corps.

Numéro de la demande 1,994,982

Date de production 2019-11-08

Langue de la demande Anglais

DÉTAILS DU REQUÉRANT ET DE L'AGENT

Requérant

Henkel Corporation

One Henkel Way

Rocky Hill, CT 06067

UNITED STATES OF AMERICA

Agent

SMART & BIGGAR LLP

SUITE 900, 55 METCALFE STREET, P.O.

BOX 2999, STATION D, OTTAWA, ONTARIO,

K1P5Y6

DÉTAILS DE LA MARQUE DE COMMERCE

DIAL VANILLA HONEY

Type de la marque de commerce

Caractères standard

Produits

Classe 03

Pains de savon; savon liquide non médicamenteux, savon liquide pour les cheveux et le corps.

Numéro de la demande 1,995,112

Date de production 2019-11-11

Langue de la demande Anglais

DÉTAILS DU REQUÉRANT ET DE L'AGENT

Requérant

Wolf Spirit LLC
121 Monroe Street
Eugene, OR 97402
UNITED STATES OF AMERICA

Agent

GOWLING WLG (CANADA) LLP
SUITE 2600, 160 ELGIN STREET, OTTAWA,
ONTARIO, K1P1C3

DÉTAILS DE LA MARQUE DE COMMERCE

PUNCHER'S CHANCE

Type de la marque de commerce

Caractères standard

Produits

Classe 33

Cocktails alcoolisés; cordiaux alcoolisés; whiskey mélangé; bourbon; bourbon; liqueurs; cocktails alcoolisés préparés; whiskey; cocktails à base de whiskey.

Numéro de la demande 1,995,337

Date de production 2019-11-12

Langue de la demande Anglais

DÉTAILS DU REQUÉRANT ET DE L'AGENT

Requérant

J&E Brothers Holdings, LLC
1449 36th St
Brooklyn, NY 11218
UNITED STATES OF AMERICA

Agent

PIASETZKI NENNIGER KVAS LLP
SUITE 2308, 120 ADELAIDE STREET WEST,
TORONTO, ONTARIO, M5H1T1

DÉTAILS DE LA MARQUE DE COMMERCE

NESTL

Type de la marque de commerce

Caractères standard

Produits

Classe 24

Couvertures de lit; linge de lit; ensembles de draps; édredons; housses de couette; housses de matelas; couvre-oreillers.

Numéro de la demande 1,995,475

Date de production 2019-11-13

Langue de la demande Anglais

DÉTAILS DU REQUÉRANT ET DE L'AGENT

Requérant

AS America, Inc.
30 Knightsbridge Rd
Piscataway, NJ 08854
UNITED STATES OF AMERICA

Agent

GOWLING WLG (CANADA) LLP
SUITE 2600, 160 ELGIN STREET, OTTAWA,
ONTARIO, K1P1C3

DÉTAILS DE LA MARQUE DE COMMERCE

EVER-TITE

Type de la marque de commerce

Caractères standard

Produits

Classe 11

Toilettes et sièges de toilette.

Numéro de la demande 1,995,719

Date de production 2019-09-09

Numéro d'enregistrement international 1497542

Langue de la demande Anglais

DÉTAILS DU REQUÉRANT ET DE L'AGENT

Requérant

Edmac Europe NV
Terbekehofdreef 54
B-2610 Antwerpen
BELGIUM

Agent

ROBIC
630, boul. René-Lévesque Ouest, 20e étage,
Montréal, QUEBEC, H3B1S6

DÉTAILS DE LA MARQUE DE COMMERCE

COMPREX

Type de la marque de commerce

Caractères standard

Services

Classe 35

Vente au détail de compresseurs d'air et de gaz, nommément de compresseurs d'air électriques, de compresseurs d'air portatifs et de pièces de rechange, d'outils pneumatiques, nommément de ce qui suit : agrafeuses, cloueuses, gonfle-pneus, meuleuses angulaires, pistolets de sablage, pistolets à cartouche, pompes à graisse, pistolets à peinture, pistolets à air, clés à cliquet, ponceuses, clés à douille, scies, tournevis, distributeurs, perceuses, marteaux-piqueurs, pistolets pulvérisateurs, tubes et tuyaux flexibles pneumatiques, raccords de tuyauterie, accessoires, nommément accessoires de tuyauterie en métal, raccords de menuiserie en métal, raccords en métal pour conduites d'air comprimé, raccords de tuyau flexible en métal, robinets pneumatiques et buses de gonflage; vente au détail en ligne de compresseurs d'air et de gaz, nommément de compresseurs d'air électriques, de compresseurs d'air portatifs et de pièces de rechange, d'outils pneumatiques, nommément de ce qui suit : agrafeuses, cloueuses, gonfle-pneus, meuleuses angulaires, pistolets de sablage, pistolets à cartouche, pompes à graisse, pistolets à peinture, pistolets à air, clés à cliquet, ponceuses, clés à douille, scies, tournevis, distributeurs, perceuses, marteaux-piqueurs, pistolets pulvérisateurs, tubes et tuyaux flexibles pneumatiques, raccords de tuyauterie, accessoires, nommément accessoires de tuyauterie en métal, raccords de menuiserie en métal, raccords en métal pour conduites d'air comprimé, raccords de tuyau flexible en métal, robinets pneumatiques et buses de gonflage; vente et services de magasin de vente en gros en ligne de compresseurs d'air et de gaz, nommément de compresseurs d'air électriques, de compresseurs d'air portatifs et de pièces de rechange, d'outils pneumatiques, nommément de ce qui suit : agrafeuses, cloueuses, gonfle-pneus, meuleuses angulaires, pistolets de sablage, pistolets à cartouche, pompes à graisse, pistolets à peinture, pistolets à air, clés à cliquet, ponceuses, clés à douille, scies, tournevis, distributeurs, perceuses, marteaux-piqueurs, pistolets pulvérisateurs, tubes et tuyaux flexibles pneumatiques, raccords de tuyauterie, accessoires, nommément accessoires de tuyauterie en métal, raccords de menuiserie en métal, raccords en métal pour conduites d'air comprimé, raccords de tuyau flexible en métal, robinets pneumatiques et buses de gonflage.

Revendications

Date de priorité de production: 18 mars 2019, Pays ou Bureau: Office Benelux de la PI (OBIP),
demande no: 1392258 en liaison avec le même genre de services

Numéro de la demande 1,996,013

Date de production 2019-11-14

Langue de la demande Anglais

DÉTAILS DU REQUÉRANT ET DE L'AGENT

Requérant

Eminent Luggage Corp.
No. 40, Chung-Shan 9th Street
Kuei-Jen District, Tainan City, Taiwan
CHINA

Agent

BLAKE, CASSELS & GRAYDON LLP
INTELLECTUAL PROPERTY GROUP, SUITE
4000, COMMERCE COURT WEST, 199 BAY
STREET, TORONTO, ONTARIO, M5L1A9

DÉTAILS DE LA MARQUE DE COMMERCE

Type de la marque de commerce

Dessin

Représentation visuelle



Produits

Classe 18

Mallettes de voyage; malles (bagages); porte-documents; mallettes de toilette vendues vides; portefeuilles; sacs à main; sacs à dos; valises; sacs d'alpinisme; sacs de sport tout usage; parapluies.

Numéro de la demande 1,996,099

Date de production 2019-11-14

Langue de la demande Anglais

DÉTAILS DU REQUÉRANT ET DE L'AGENT

Requérant

CWachsberg Holdings Inc.
1 Apollo Place
Toronto
ONTARIO
M3J0H2

Agent

BERESKIN & PARR LLP/S.E.N.C.R.L., S.R.L.
SCOTIA PLAZA, 40 KING STREET WEST,
40th FLOOR, TORONTO, ONTARIO, M5H3Y2

DÉTAILS DE LA MARQUE DE COMMERCE

ICON PERFORMANCE

Type de la marque de commerce

Caractères standard

Produits

Classe 32

Boissons au jus avec antioxydants; eau embouteillée; boissons gazeifiées; eau potable; eau potable enrichie de vitamines; boissons énergisantes; boissons aromatisées aux fruits; substituts de repas en boisson; boissons aux fruits non alcoolisées; eau pétillante; eau de source; eau plate.

Numéro de la demande 1,996,140

Date de production 2019-11-14

Langue de la demande Anglais

DÉTAILS DU REQUÉRANT

Requérant

MONSTER L KARAOKE LTD.

150-10451 Shellbridge Way

Richmond

BRITISH COLUMBIA

V6X2W8

DÉTAILS DE LA MARQUE DE COMMERCE

Monster L Karaoke

Type de la marque de commerce

Caractères standard

Services

Classe 41

Services de salon de karaoké; offre de services de karaoké.

Numéro de la demande 1,996,743

Date de production 2019-11-20

Langue de la demande Anglais

DÉTAILS DU REQUÉRANT ET DE L'AGENT

Requérant

4033000, A Wyoming Company
2232 Dell Range Boulevard, Suite 245,
Cheyenne, Wyoming, 82009
UNITED STATES OF AMERICA

Agent

PUSHOR MITCHELL LLP
301 - 1665 ELLIS STREET, KELOWNA,
BRITISH COLUMBIA, V1Y2B3

DÉTAILS DE LA MARQUE DE COMMERCE

Type de la marque de commerce

Dessin

Représentation visuelle



Produits

Classe 09

(1) Batteries pour cigarettes électroniques; chargeurs de batterie pour cigarettes électroniques.

Classe 16

(2) Feuilles absorbantes en papier ou en plastique pour l'emballage de produits alimentaires; enveloppes; boîtes d'emballage en papier; boîtes d'emballage en carton; film plastique pour l'emballage; films à bulles d'air; sacs en plastique pour l'emballage.

Classe 20

(3) Boîtes en bois ou en plastique; contenants d'emballage en plastique.

Classe 34

(4) Huile de cannabidiol [CBD] pour vaporisateurs oraux pour fumer; cartouches remplies d'aromatisants chimiques liquides pour cigarettes électroniques; cartouches remplies de propylèneglycol pour cigarettes électroniques; cartouches remplies de glycérine végétale pour cigarettes électroniques; cartouches pour cigarettes électroniques; aromatisants chimiques liquides pour le remplissage de cartouches de cigarette électronique; cigarettes électroniques; cigarettes électroniques; solutions de nicotine liquide pour cigarettes électroniques; solutions liquides pour cigarettes électroniques; atomiseurs oraux pour fumer; huile de tétrahydrocannabinol [THC] pour cigarettes électroniques; aromatisants pour tabac.

Numéro de la demande 1,996,833

Date de production 2019-06-18

Numéro d'enregistrement international 1499547

Langue de la demande Anglais

DÉTAILS DU REQUÉRANT ET DE L'AGENT

Requérant

KWS SAAT SE & Co. KGaA
Grimsehlstr. 31
37574 Einbeck
GERMANY

Agent

RIDOUT & MAYBEE LLP
250 University Avenue, 5th Floor, Toronto,
ONTARIO, M5H3E5

DÉTAILS DE LA MARQUE DE COMMERCE

FIELDCUBE

Type de la marque de commerce

Caractères standard

Produits

Classe 07

(1) Machines et appareils agricoles, nommément machines de dépistage en culture, de planification, de gestion et de surveillance des champs et des lopins de terre, en l'occurrence robots industriels; machines de semoir; machines agricoles d'ensemencement; machines de pulvérisation agricoles; atomiseurs, à savoir pièces de machines de pulvérisation agricole; machines d'épandage d'engrais; instruments agricoles tractés, nommément pulvérisateurs, distributeurs d'engrais; faucheuses à andain étalé; machines et installations pour le traitement des graines, notamment pour le nettoyage, le calibrage, le saumurage, l'incrustation, le paquetage et l'emballage des graines.

Classe 09

(2) Matériel informatique concernant exclusivement l'agriculture, l'horticulture et la foresterie; logiciels pour la gestion de bases de données concernant exclusivement l'agriculture, l'horticulture et la foresterie; logiciels concernant exclusivement l'agriculture, l'horticulture et la foresterie pour la gestion de champs et de lopins de terre; appareils informatiques mobiles et de données concernant exclusivement l'agriculture, l'horticulture et la foresterie, nommément appareils pour la conduite automatique de machines et d'accessoires agricoles, pour la gestion des champs et des lopins de terre, pour la détermination de la position et du temps et la transmission aux récepteurs GPS; régulateurs électroniques numériques pour l'ensemencement automatique de graines agricoles, machines de traitement et de récolte des plantes concernant exclusivement l'agriculture, l'horticulture et la foresterie; logiciels pour le contrôle de l'ensemencement de graines agricoles commandé par ordinateur, machines de traitement et de récolte des plantes concernant exclusivement l'agriculture, l'horticulture et la foresterie; matériel informatique pour la gestion de dispositifs de commande pour les machines agricoles concernant exclusivement l'agriculture, l'horticulture et la foresterie; automates programmables concernant exclusivement l'agriculture, l'horticulture et la foresterie pour les appareils électroniques pour la télécommande des opérations agricoles; logiciels d'application concernant exclusivement l'agriculture, l'horticulture et la foresterie pour les appareils pour la conduite automatique de machines et d'accessoires agricoles, pour la gestion des champs et des lopins de terre; applications mobiles concernant exclusivement

l'agriculture, l'horticulture et la foresterie, nommément logiciels d'application pour la planification et la gestion de champs agricoles; logiciels d'application téléchargeables et enregistrés concernant exclusivement l'agriculture, l'horticulture et la foresterie pour la gestion et la surveillance de culture de plantes à l'aide de lunettes de réalité virtuelle; logiciels pour la gestion et la mise à jour de systèmes de navigation GPS; logiciels pour le soutien des mesures agricoles, nommément logiciels d'application pour la planification et la gestion de champs agricoles.

Services

Classe 42

Conception et développement de matériel informatique et de logiciels dans les domaines de l'agriculture, de l'horticulture et de la foresterie; logiciel-service [SaaS] pour la planification et la gestion de champs agricoles; services de stockage de données électroniques dans les domaines de l'agriculture, de l'horticulture et de la foresterie; services scientifiques et technologiques ainsi que recherche et conception connexes, nommément recherche et développement scientifiques dans les domaines de la planification et de la gestion des champs et des lopins de terre agricoles; services d'analyse et de recherche industrielles dans le domaine de l'agriculture; recherche agricole dans les domaines de la planification et de la gestion des champs et des lopins de terre; recherche ayant trait à l'amélioration des plantes; conception et développement de logiciels d'application pour la culture des plantes.

Revendications

Date de priorité de production: 19 décembre 2018, Pays ou Bureau: ALLEMAGNE, demande no: 30 2018 030 297 en liaison avec le même genre de produits et en liaison avec le même genre de services

Numéro de la demande 1,997,094

Date de production 2019-10-04

Numéro d'enregistrement international 1498952

Langue de la demande Anglais

DÉTAILS DU REQUÉRANT ET DE L'AGENT

Requérant

Celgene Corporation
86 Morris Avenue
Summit NJ 07901
UNITED STATES OF AMERICA

Agent

GOWLING WLG (CANADA) LLP
SUITE 1600, 1 FIRST CANADIAN PLACE, 100
KING STREET WEST, TORONTO, ONTARIO,
M5X1G5

DÉTAILS DE LA MARQUE DE COMMERCE

ASTOTLEO

Type de la marque de commerce

Caractères standard

Produits

Classe 05

Préparations pharmaceutiques pour le traitement du cancer et des maladies auto-immunes, des maladies dans les domaines de l'oncologie, de l'immunologie et de l'inflammation; préparations pharmaceutiques, nommément inhibiteurs de cytokines; préparations pharmaceutiques pour la modulation du système immunitaire; préparations pharmaceutiques, nommément préparations pour le traitement des tumeurs; préparations pharmaceutiques et biologiques pour l'immunothérapie, y compris la thérapie par lymphocytes t; lymphocytes t à usage médical; trousse de diagnostic composées principalement de cellules pour utilisation en laboratoire médical servant au dépistage du cancer et des maladies auto-immunes.

Revendications

Date de priorité de production: 26 septembre 2019, Pays ou Bureau: ÉTATS-UNIS D'AMÉRIQUE, demande no: 88632300 en liaison avec le même genre de produits

Numéro de la demande 1,997,484

Date de production 2019-11-22

Langue de la demande Anglais

DÉTAILS DU REQUÉRANT ET DE L'AGENT

Requérant

EssilorLuxottica Canada Inc.
371, Deslauriers
St-Laurent
QUEBEC
H4N1W2

Agent

LAVERY, DE BILLY, LLP
1 Place Ville Marie, Suite 4000, Montréal,
QUEBEC, H3B4M4

DÉTAILS DE LA MARQUE DE COMMERCE

Type de la marque de commerce

Dessin

Représentation visuelle



Produits

Classe 05

(1) Produits de soins des yeux, nommément gouttes pour les yeux, solution à verres de contact, désinfectants à verres de contact, produits de nettoyage pour verres de contact, préparations ophtalmiques.

Classe 09

(2) Lunettes; lunettes de soleil; verres de contact; lunettes de natation, lunettes et lunettes de protection conçues pour protéger les yeux contre les accidents et les blessures et articles de lunetterie de protection, nommément lunettes de protection et articles de lunetterie de sport; accessoires de lunetterie, nommément étuis à lunettes et à lunettes de soleil, chaînes et cordons pour lunettes et lunettes de soleil, montures pour lunettes et lunettes de soleil, lentilles optiques pour lunettes et lunettes de soleil, pochettes à cordon coulissant pour lunettes, lunettes de soleil et verres de contact, étuis de transport pour lunettes, lunettes de soleil et verres de contact ainsi que contenants pour verres de contact.

Services

Classe 35

(1) Services de vente au détail, de vente au détail en ligne et de magasin de vente au détail de produits optiques, nommément de lunettes, de lunettes de soleil, de verres de contact, de produits de soins des yeux, nommément de gouttes pour les yeux, de solutions à verres de contact, de désinfectants à verres de contact, de produits de nettoyage pour verres de contact, de préparations ophtalmiques, de lunettes de natation, de lunettes et de lunettes de protection conçues pour protéger les yeux contre les accidents et les blessures et d'articles de lunetterie de protection, nommément de lunettes de protection et d'articles de lunetterie de sport, ainsi que d'accessoires de lunetterie.

Classe 44

(2) Offre d'information dans les domaines des articles de lunetterie et des soins des yeux; services d'optométrie.

Numéro de la demande 1,997,546

Date de production 2019-11-25

Langue de la demande Anglais

DÉTAILS DU REQUÉRANT

Requérant

Upper Canada Growers Ltd.

921 Concession 2 Rd

Niagara on the Lake

ONTARIO

L0S1J0

DÉTAILS DE LA MARQUE DE COMMERCE

Type de la marque de commerce

Dessin

Représentation visuelle



Revendication de couleur

La couleur est revendiquée comme caractéristique de la marque de commerce. Les lettres majuscules dans les mots UPPER CANADA sont gris foncé. Les lettres stylisées du mot « Growers » sont noires, le pétiole et la nervure principale de la feuille sont noirs, et le corps de la feuille est vert clair.

Produits

Classe 31

Arbres vivants; plantes à fruits vivantes; arbres nains en pot; greffons pour le greffage d'arbres fruitiers.

Services

Classe 44

Services de consultation ayant trait à la plantation d'arbres; pépinières arboricoles; services de pépinière arboricole.

Numéro de la demande 1,997,794

Date de production 2019-11-26

Langue de la demande Anglais

DÉTAILS DU REQUÉRANT ET DE L'AGENT

Requérant

The Procter & Gamble Company
One Procter & Gamble Plaza
Cincinnati, OH 45202
UNITED STATES OF AMERICA

Agent

WILSON LUE LLP
250 University Avenue, 5th Floor, Toronto,
ONTARIO, M5H3E5

DÉTAILS DE LA MARQUE DE COMMERCE

SWIFFER XL WET MOPPING CLOTHS

Type de la marque de commerce

Caractères standard

Produits

Classe 03

Produits nettoyants tout usage; lingettes jetables imprégnées de composés nettoyants pour utilisation sur des surfaces.

Numéro de la demande 1,997,797**Date de production** 2019-11-26**Langue de la demande** Anglais

DÉTAILS DU REQUÉRANT ET DE L'AGENT

Requérant

The Procter & Gamble Company
One Procter & Gamble Plaza
Cincinnati, OH 45202
UNITED STATES OF AMERICA

Agent

WILSON LUE LLP
250 University Avenue, 5th Floor, Toronto,
ONTARIO, M5H3E5

DÉTAILS DE LA MARQUE DE COMMERCE

SWIFFER XL HEAVY DUTY

Type de la marque de commerce

Caractères standard

Produits**Classe 03**

(1) Produits nettoyants tout usage; lingettes jetables imprégnées de composés nettoyants pour utilisation sur des surfaces.

Classe 16

(2) Lingettes jetables en papier pour le nettoyage domestique non imprégnées de produits ni de composés chimiques.

Classe 21

(3) Vadrouilles.

Numéro de la demande 1,997,827

Date de production 2019-11-26

Langue de la demande Anglais

DÉTAILS DU REQUÉRANT ET DE L'AGENT

Requérant

International Brotherhood of Boilermakers, Iron
Ship Builders, Blacksmiths, Forgers and
Helpers, and the United Association of
Journeymen and Apprentices of the Plumbing
and Pipe Fitting Industry of the United States
and Canada, in partnership
225 Metcalfe Street, Suite 600
Ottawa
ONTARIO
K2P1P9

Agent

SHELDON S. LAZAROVITZ
31 WESTGATE BOULEVARD, TORONTO,
ONTARIO, M3H1N8

DÉTAILS DE LA MARQUE DE COMMERCE

QUALITY IS IN OUR CONTROL

Type de la marque de commerce

Caractères standard

Services

Classe 35

Syndicats.

Numéro de la demande 1,998,551

Date de production 2019-11-28

Langue de la demande Anglais

DÉTAILS DU REQUÉRANT

Requérant

Grand Pré Wines Limited

11611 Highway 1

Grand Pre

NOVA SCOTIA

B0P1M0

DÉTAILS DE LA MARQUE DE COMMERCE

Stutz

Type de la marque de commerce

Caractères standard

Produits

Classe 32

(1) jus de pomme; breuvages au jus de pommes; boissons à base de jus de pomme; cidre sans alcool; jus de pommes

Classe 33

(2) cidre; cidre

Numéro de la demande 1,999,318

Date de production 2019-08-12

Numéro d'enregistrement international 1501736

Langue de la demande Anglais

DÉTAILS DU REQUÉRANT ET DE L'AGENT

Requérant

Lohmann GmbH & Co.KG
Irlicher Str. 55
56567 Neuwied
GERMANY

Agent

NELLIGAN O'BRIEN PAYNE LLP
300-50 O'CONNOR STREET, OTTAWA,
ONTARIO, K1P6L2

DÉTAILS DE LA MARQUE DE COMMERCE

UV-LUX

Type de la marque de commerce

Caractères standard

Produits

Classe 01

(1) Produits chimiques de scellement, nommément adhésifs industriels pour le scellement, adhésifs à usage industriel, nommément adhésifs pour l'industrie automobile, l'industrie du meuble, l'industrie de la construction, l'industrie de l'énergie renouvelable, l'industrie de l'électronique, l'industrie médicale, l'industrie du papier, l'industrie textile, l'industrie du plastique et l'industrie de l'hygiène, adhésifs industriels, à savoir composés adhésifs à base de résines époxydes à usage industriel, composés adhésifs à base de résines époxydes pour l'industrie automobile, l'industrie du meuble, l'industrie de la construction, l'industrie de l'énergie renouvelable, l'industrie de l'électronique, l'industrie médicale, l'industrie du papier, l'industrie textile, l'industrie du plastique et l'industrie de l'hygiène, adhésifs pour l'industrie de l'électronique, adhésifs pour l'industrie de la construction, adhésifs pour la fabrication de mobilier, adhésifs à action rapide à usage industriel pour l'industrie automobile, l'industrie du meuble, l'industrie de la construction, l'industrie de l'énergie renouvelable, l'industrie de l'électronique, l'industrie médicale, l'industrie du papier, l'industrie textile, l'industrie du plastique et l'industrie de l'hygiène, substances adhésives pour rubans adhésifs pour l'industrie automobile, l'industrie du meuble, l'industrie de la construction, l'industrie de l'énergie renouvelable, l'industrie de l'électronique, l'industrie médicale, l'industrie du papier, l'industrie textile, l'industrie du plastique et l'industrie de l'hygiène, vernis-colle à usage industriel pour l'industrie automobile, l'industrie du meuble, l'industrie de la construction, l'industrie de l'énergie renouvelable, l'industrie de l'électronique, l'industrie médicale, l'industrie du papier, l'industrie textile, l'industrie du plastique et l'industrie de l'hygiène, produits chimiques, à savoir accélérateurs de colle, produits chimiques pour la fabrication d'adhésifs, colles liquides à usage industriel, adhésifs à usage industriel, à savoir revêtements pour l'industrie automobile, l'industrie du meuble, l'industrie de la construction, l'industrie de l'énergie renouvelable, l'industrie de l'électronique, l'industrie médicale, l'industrie du papier, l'industrie textile, l'industrie du plastique et l'industrie de l'hygiène, adhésifs à usage industriel pour liants, non conçus pour l'industrie de l'impression.

Classe 17

(2) Rubans, bandes et films adhésifs, à usage industriel, bandes adhésives à usage industriel, rubans à conduits, rubans adhésifs, pour l'industrie automobile, l'industrie du meuble, l'industrie de la construction, l'industrie de l'énergie renouvelable, l'industrie de l'électronique, l'industrie médicale, l'industrie du papier, l'industrie textile, l'industrie du plastique et l'industrie de l'hygiène, autres que des articles de papeterie, et à usage autre que médical ou domestique, bandes recouvertes d'adhésif pour la fabrication, rubans adhésifs, à usage technique, pour l'industrie automobile, l'industrie du meuble, l'industrie de la construction, l'industrie de l'énergie renouvelable, l'industrie de l'électronique, l'industrie médicale, l'industrie du papier, l'industrie textile, l'industrie du plastique et l'industrie de l'hygiène, rubans adhésifs double face [non conçus pour le bureau ou la maison, et à usage autre que médical] pour l'industrie automobile, l'industrie du meuble, l'industrie de la construction, l'industrie de l'énergie renouvelable, l'industrie de l'électronique, l'industrie médicale, l'industrie du papier, l'industrie textile, l'industrie du plastique et l'industrie de l'hygiène, joints, scellants adhésifs et garnitures pour joints de dilatation, nommément composés scellants pour crevasses, joints, pâte à joints, garnitures pour joints de dilatation, autres que pour l'industrie de l'impression, tous les produits susmentionnés contenant des adhésifs activables.

Services

Classe 42

Services scientifiques et technologiques ainsi que recherche et conception connexes concernant les procédés d'adhérence, analyse industrielle et recherche industrielle concernant les procédés d'adhérence, conception et développement de matériel informatique et de logiciels concernant les procédés d'adhérence, essai, authentification et contrôle de la qualité concernant les procédés d'adhérence, recherche et développement dans le domaine des procédés d'adhérence, recherche pour le développement de nouveaux produits dans le domaine de la technologie d'adhérence, analyse chimique pour l'essai de matériaux dans le domaine de la technologie d'adhérence, aucun n'ayant trait à l'impression.

Revendications

Date de priorité de production: 11 février 2019, Pays ou Bureau: EUIPO (UE), demande no: 018021304 en liaison avec le même genre de produits et en liaison avec le même genre de services

Numéro de la demande 1,999,375

Date de production 2019-09-20

Numéro d'enregistrement international 1501540

Langue de la demande Français

DÉTAILS DU REQUÉRANT ET DE L'AGENT

Requérant

EOS IMAGING
10 rue Mercoeur
F-75011 PARIS
FRANCE

Agent

BCF S.E.N.C.R.L./BCF LLP
1100, boul. René-Lévesque Ouest, 25e Étage,
Montréal, QUÉBEC, H3B5C9

DÉTAILS DE LA MARQUE DE COMMERCE

Flex Dose

Type de la marque de commerce

Caractères standard

Produits

Classe 09

(1) Systèmes constitués d'ordinateurs, microscopes, scanners, sondes, logiciels et écrans d'affichage vidéo, permettant la visualisation, la reproduction du son et des images, la reconstruction en 3D, la transmission et l'analyse d'images optiques dans le domaine de l'imagerie médicale; station de revue d'images médicales (scanner, IRM, mammo, xray) et de post traitement (imagerie fonctionnelle, imagerie 3D) à savoir écrans d'affichage vidéo; ordinateurs et logiciels pour mesurer les paramètres cliniques pour les cliniques médicales dans le domaine de l'orthopédie; logiciel de diagnostic, de planification chirurgicale, de bilan et de suivi de différentes pathologies dans le domaine de l'orthopédie.

Classe 10

(2) Appareils et instruments pour diagnostic par ultra-sons à usage médical; appareils d'imagerie médicale par résonance magnétique; instrument d'imagerie radiologique médicale; scanners et sondes pour mesurer les paramètres cliniques pour les cliniques médicales dans le domaine de l'orthopédie.

Revendications

Date de priorité de production: 25 mars 2019, Pays ou Bureau: FRANCE, demande no: 4536747 en liaison avec le même genre de produits

Numéro de la demande 1,999,399

Date de production 2019-10-02

Numéro d'enregistrement international 1501250

Langue de la demande Anglais

DÉTAILS DU REQUÉRANT ET DE L'AGENT

Requérant

Supfina Grieshaber GmbH & Co. KG
Schmelzegrün 7
77709 Wolfach
GERMANY

Agent

GOWLING WLG (CANADA) LLP
SUITE 2600, 160 ELGIN STREET, OTTAWA,
ONTARIO, K1P1C3

DÉTAILS DE LA MARQUE DE COMMERCE

R-Cell

Type de la marque de commerce

Caractères standard

Produits

Classe 07

Machines pour le traitement des surfaces, nommément pour le traitement des surfaces de métal, machines-outils pour le travail des métaux, nommément pour le traitement des surfaces de métal, machines de meulage pour le travail des métaux, machines électriques et polisseuses robotisées pour le polissage du métal, du bois, de la céramique et du plastique, machines de finition du béton, brosseuses pour le métal, le bois, la céramique et le plastique, machines à ébavurer, accessoires pour les machines susmentionnées, nommément disques abrasifs pour meuleuses électriques et brosses rotatives pour machines, porte-pièces, adaptateurs réducteurs, nommément engrenages réducteurs, à savoir pièces de machine, pièces structurales de machine pour les machines susmentionnées.

Services

Classe 37

(1) Réparation et entretien de machines de traitement des surfaces ainsi que de machines-outils, de machines de meulage, de polisseuses, de machines de finition ainsi que d'accessoires et de pièces pour les machines susmentionnées; nettoyage de pièces, à savoir de rouleaux, d'arbres à cames, de vilebrequins, d'arbres de transmission, de rouleaux sphériques (pinces cylindriques), de rouleaux coniques, de disques, de billes, de calottes, d'arbres d'équilibrage, de cames, de cames de pompe, de rouleaux excentriques, d'arbres à cames de la pompe, de bielles de direction, de crémaillères, de tiges d'amortisseurs, d'amortisseurs, d'arbres d'entraînement, d'axes de piston et de galets de came, de roues synchrones, de roues dentées (pompe), de corps d'injection, de plaques porte-soupapes, de corps de pompe, de roulements à rouleaux cylindriques, de roulements à rouleaux coniques, roulements de joint à rotule, de roulements spéciaux, d'arbres et de manchons.

Classe 40

(2) Traitement de matériaux, nommément meulage, brossage, polissage, décapage par jet d'abrasif et super finition de pièces de roulements à rouleaux, de rouleaux, d'arbres à cames, de manivelle d'arbres et de pièces en métal, en plastique, en céramique et en verre, en l'occurrence

de rouleaux, d'arbres à cames, de vilebrequins, d'arbres de transmission, de rouleaux sphériques (pinces cylindriques), de rouleaux coniques, de disques, de billes, de calottes, d'arbres d'équilibrage, de cames, de cames de pompe, de rouleaux excentriques, d'arbres à cames de pompe, de bielles de direction, de crémaillères, de tiges d'amortisseurs, d'amortisseurs, d'arbres d'entraînement, d'axes de piston et de galets de came, de roues synchrones, de roues dentées (pompe), de corps d'injection, de plaques porte-soupapes, de corps de pompe, de roulements à rouleaux cylindriques, de roulements à rouleaux coniques, de roulements de joint à rotule, de roulements spéciaux, d'arbres et de manchons; services d'usinage de surfaces; fabrication contractuelle, pour des tiers, de pièces en métal, notamment de pièces de roulements à rouleaux, d'arbres à cames, de vilebrequins; fabrication sur mesure de composants moulés, notamment de rouleaux, d'arbres à cames, de vilebrequins, d'arbres de transmission, de rouleaux sphériques (pinces cylindriques), de rouleaux coniques, de disques, de billes, de calottes, d'arbres d'équilibrage, de cames, de cames de pompe, de rouleaux excentriques, d'arbres à cames de pompe, de bielles de direction, de crémaillères, de tiges d'amortisseurs, d'amortisseurs, d'arbres d'entraînement, d'axes de piston et de galets de came, de roues synchrones, de roues dentées (pompe), de corps d'injection, de plaques porte-soupapes, de corps de pompe, de roulements à rouleaux cylindriques, de roulements à rouleaux coniques, de roulements de joint à rotule, de roulements spéciaux, d'arbres et de manchons.

Revendications

Date de priorité de production: 30 avril 2019, Pays ou Bureau: ALLEMAGNE, demande no: 30 2019 105 659 en liaison avec le même genre de produits et en liaison avec le même genre de services

Numéro de la demande 1,999,453

Date de production 2019-10-10

Numéro d'enregistrement international 1501161

Langue de la demande Anglais

DÉTAILS DU REQUÉRANT ET DE L'AGENT

Requérant

La Fée LLP
The Coach House,
Bayford Hall
Bayford, Hertford SG13 8PR
UNITED KINGDOM

Agent

PERRY + CURRIER
1300 YONGE STREET, SUITE 500,
TORONTO, ONTARIO, M4T1X3

DÉTAILS DE LA MARQUE DE COMMERCE

LA FÉE

Type de la marque de commerce

Caractères standard

Produits

Classe 32

Boissons non alcoolisées, nommément boissons aux fruits, eau et boissons gazeuses; préparations pour faire des boissons, nommément sirops et poudres pour la préparation de boissons aux fruits et de boissons gazeuses; préparations non alcoolisées pour faire des boissons, nommément sirops, poudres, herbes, épices pour la préparation de boissons aux fruits et de boissons gazeuses; eaux minérales et gazeuses; boissons aux fruits et jus de fruits; sirops et poudres pour la préparation de boissons aux fruits et de boissons gazeuses.

Revendications

Date de priorité de production: 24 avril 2019, Pays ou Bureau: ROYAUME-UNI, demande no: UK00003394340 en liaison avec le même genre de produits

Numéro de la demande 1,999,847

Date de production 2019-12-06

Langue de la demande Anglais

DÉTAILS DU REQUÉRANT ET DE L'AGENT

Requérant

Lobna Mamlouk
612-165 Ch De La Côte-Sainte-Catherine
Outremont
QUEBEC
H2V2A7

Agent

SPIEGEL SOHMER INC.
1255, Peel Street, Suite 1000, Montreal,
Attention: IP department, QUEBEC, H3B2T9

DÉTAILS DE LA MARQUE DE COMMERCE

KOMFYBUNS

Type de la marque de commerce

Caractères standard

Produits

Classe 10

(1) Coussins à usage médical; coussins de siège orthopédiques.

Classe 20

(2) Coussins de chaise; coussins de siège.

Numéro de la demande 1,999,972

Date de production 2019-12-06

Langue de la demande Anglais

DÉTAILS DU REQUÉRANT ET DE L'AGENT

Requérant

COORS BREWING COMPANY
3939 West Highland Blvd
Milwaukee, Wisconsin 53208
UNITED STATES OF AMERICA

Agent

JOANNE B. NARDI
Joanne Nardi IP Consulting Services Inc., 117
Shadow Falls Drive, Richmond Hill, ONTARIO,
L4E4K2

DÉTAILS DE LA MARQUE DE COMMERCE

Type de la marque de commerce

Dessin

Représentation visuelle

VIZZY



Revendication de couleur

La couleur est revendiquée comme caractéristique de la marque de commerce. Le mot VIZZY est bleu foncé. La partie gauche de la forme rectangulaire est jaune et la partie droite est orange. Les dessins d'ananas et de manges sont jaunes, et les pointes des feuilles d'ananas et les autres feuilles sont vertes.

Produits

Classe 33

Cocktails alcoolisés; panachés alcoolisés; boissons alcoolisées aux fruits; boissons alcoolisées à base de fruits; boissons aux fruits alcoolisées; boissons alcoolisées à base de fruits; limonade alcoolisée; panachés alcoolisés à base de malt; eau de Seltz alcoolisée; eau de Seltz alcoolisée; eaux de Seltz alcoolisées; cocktails alcoolisés préparés; vodka seltzer; vodka, boissons aromatisées à la vodka, boissons à base de vodka.

Numéro de la demande 2,000,010

Date de production 2019-12-06

Langue de la demande Anglais

DÉTAILS DU REQUÉRANT ET DE L'AGENT

Requérant

Mark Anthony Group Inc.
Unit 100 - 565 Great Northern Way
Vancouver
BRITISH COLUMBIA
V5T0H8

Agent

GOWLING WLG (CANADA) LLP
550 BARRARD STREET, SUITE 2300,
VANCOUVER, BRITISH COLUMBIA, V6C2B5

DÉTAILS DE LA MARQUE DE COMMERCE

BEARFACE ONE ELEVEN SERIES

Type de la marque de commerce

Caractères standard

Produits

Classe 33

Whisky.

Numéro de la demande 2,000,011

Date de production 2019-12-06

Langue de la demande Anglais

DÉTAILS DU REQUÉRANT ET DE L'AGENT

Requérant

Mark Anthony Group Inc.
Unit 100 - 565 Great Northern Way
Vancouver
BRITISH COLUMBIA
V5T0H8

Agent

GOWLING WLG (CANADA) LLP
550 BARRARD STREET, SUITE 2300,
VANCOUVER, BRITISH COLUMBIA, V6C2B5

DÉTAILS DE LA MARQUE DE COMMERCE

ONE ELEVEN SERIES

Type de la marque de commerce

Caractères standard

Produits

Classe 33

Whisky.

Numéro de la demande 2,000,253

Date de production 2019-12-10

Langue de la demande Anglais

DÉTAILS DU REQUÉRANT ET DE L'AGENT

Requérant

Lost Craft Inc.
30 Grand Trunk Crescent
Toronto
ONTARIO
M5J3A4

Agent

DLA PIPER (CANADA) LLP
1 FIRST CANADIAN PLACE, SUITE 6000, P.
O. BOX 367, 100 KING STREET WEST,
TORONTO, ONTARIO, M5X1E2

DÉTAILS DE LA MARQUE DE COMMERCE

DEJADO

Type de la marque de commerce

Caractères standard

Produits

Classe 33

Téquila.

Numéro de la demande 2,001,083

Date de production 2019-12-12

Langue de la demande Anglais

DÉTAILS DU REQUÉRANT

Requérant

Lee Yeates
5786 Carter Rd
Chilliwack
BRITISH COLUMBIA
V2R3K1

DÉTAILS DE LA MARQUE DE COMMERCE

Type de la marque de commerce

Dessin

Représentation visuelle



Revendication de couleur

La couleur est revendiquée comme caractéristique de la marque de commerce. Les mots DOG HOUSE et le slogan « Free your mind, chase the adventure » sont noirs et la tente au-dessus des mots est rouge.

Produits

Classe 22

Auvents; auvents de tente; tentes; tentes pour le camping; tentes pour l'alpinisme.

Numéro de la demande 2,001,720

Date de production 2019-12-18

Langue de la demande Anglais

DÉTAILS DU REQUÉRANT ET DE L'AGENT

Requérant

Boosh Cosmetics Inc.
1703 Wrigley Road
Ayr
ONTARIO
N0B1E0

Agent

D. MICHAEL BEAN
(Michael Bean Trademark & Copyright Law), P.
O. Box 1737, STN GALT, Cambridge,
ONTARIO, N1R7G8

DÉTAILS DE LA MARQUE DE COMMERCE

BOOSH

Type de la marque de commerce

Caractères standard

Produits

Classe 03

(1) Cosmétiques de soins de beauté; eaux de Cologne, parfums et cosmétiques; baume à lèvres; brillant à lèvres; rouge à lèvres; fond de teint; mascara.

Classe 18

(2) Sacs à cosmétiques vendus vides.

Numéro de la demande 2,001,923

Date de production 2019-12-18

Langue de la demande Anglais

DÉTAILS DU REQUÉRANT ET DE L'AGENT

Requérant

Ag Growth International Inc.
198 Commerce Drive
Winnipeg
MANITOBA
R3P0Z6

Agent

MLT AIKINS LLP
2100 Livingston Place, 222-3rd Avenue SW,
Calgary, ALBERTA, T2P0B4

DÉTAILS DE LA MARQUE DE COMMERCE

STORMOR

Type de la marque de commerce

Caractères standard

Produits

Classe 06

Silos à grains.

Numéro de la demande 2,001,988

Date de production 2019-08-12

Numéro d'enregistrement international 1504915

Langue de la demande Anglais

DÉTAILS DU REQUÉRANT ET DE L'AGENT

Requérant

Jaguar Land Rover Limited
Abbey Road, Whitley
Coventry CV3 4LF
UNITED KINGDOM

Agent

DEETH WILLIAMS WALL LLP
150 YORK STREET, SUITE 400, TORONTO,
ONTARIO, M5H3S5

DÉTAILS DE LA MARQUE DE COMMERCE

LANDMARK

Type de la marque de commerce

Caractères standard

Produits

Classe 12

Véhicules automobiles, nommément automobiles, camions, fourgons et véhicules utilitaires sport, ainsi que pièces constituanes pour tous les produits susmentionnés; appareils de locomotion par voie terrestre, aérienne et maritime, nommément voitures, avions et bateaux, ainsi que pièces constituanes pour tous les produits susmentionnés; véhicules hors route, nommément véhicules utilitaires hors route, camions hors route et véhicules tout-terrain, ainsi que pièces constituanes pour tous les produits susmentionnés; VTT et pièces constituanes pour tous les produits susmentionnés; véhicules automobiles sans conducteur, nommément voitures sans conducteur, ainsi que pièces constituanes pour tous les produits susmentionnés; véhicules automobiles autonomes, nommément automobiles, camions, fourgons et véhicules utilitaires sport autonomes, ainsi que pièces constituanes pour tous les produits susmentionnés; voitures de course et pièces constituanes pour tous les produits susmentionnés; véhicules classiques remis en état, nommément automobiles, camions, fourgons et véhicules utilitaires sport classiques remis en état, ainsi que pièces constituanes pour tous les produits susmentionnés; véhicules prêts à monter, nommément nécessaires de carrosserie d'automobile constitués de composants externes d'automobile, ainsi que pièces et accessoires pour tous les produits susmentionnés; véhicules commerciaux, nommément camions et fourgons, ainsi que pièces constituanes pour tous les produits susmentionnés; véhicules électriques, nommément véhicules automobiles électriques, ainsi que pièces constituanes pour tous les produits susmentionnés; véhicules hybrides, nommément voitures, camions, fourgons et véhicules utilitaires sport hybrides, ainsi que pièces constituanes pour tous les produits susmentionnés; véhicules militaires, nommément voitures blindées, camions blindés, chars d'assaut, automobiles militaires et véhicules utilitaires sport, ainsi que pièces constituanes pour tous les produits susmentionnés; véhicules pour utilisation par les services d'urgence et les services de recherche et de sauvetage, nommément véhicules de police, nommément voitures, camions, fourgons, véhicules utilitaires sport et ambulances, ainsi que pièces constituanes pour tous les produits susmentionnés; groupes motopropulseurs pour véhicules terrestres ainsi que pièces et accessoires pour tous les produits susmentionnés; organes moteurs pour véhicules terrestres ainsi que pièces et accessoires pour tous les produits

susmentionnés; moteurs pour véhicules terrestres ainsi que pièces et accessoires pour tous les produits susmentionnés; organes moteurs pour motos ainsi que pièces et accessoires pour tous les produits susmentionnés; organes moteurs pour vélos ainsi que pièces et accessoires pour tous les produits susmentionnés; moteurs pour vélos ainsi que pièces et accessoires pour tous les produits susmentionnés; moteurs pour voitures de course ainsi que pièces et accessoires pour tous les produits susmentionnés; accoudoirs pour sièges de véhicule ainsi que pièces et accessoires pour tous les produits susmentionnés; bagages spécialement conçus pour les coffres de véhicule ainsi que pièces et accessoires pour tous les produits susmentionnés; sacs, filets et plateaux de rangement spécialement conçus pour l'intérieur des véhicules ainsi que pièces et accessoires pour tous les produits susmentionnés; appuie-tête pour sièges de véhicule ainsi que pièces et accessoires pour tous les produits susmentionnés; housses d'appuie-tête de véhicule ainsi que pièces et accessoires pour tous les produits susmentionnés; revêtements protecteurs et décoratifs pour rétroviseurs latéraux ainsi que pièces et accessoires pour tous les produits susmentionnés; housses pour volants de véhicule; housses ajustées pour véhicules; roues pour véhicules ainsi que pièces et accessoires pour tous les produits susmentionnés; roues en alliage ainsi que pièces et accessoires pour tous les produits susmentionnés; enjoliveurs de roue ainsi que pièces et accessoires pour tous les produits susmentionnés; jantes de roue ainsi que pièces et accessoires pour tous les produits susmentionnés; roues de secours ainsi que pièces et accessoires pour tous les produits susmentionnés; chapeaux de moyeu pour roues ainsi que pièces et accessoires pour tous les produits susmentionnés; chapeaux de roue ainsi que pièces et accessoires pour tous les produits susmentionnés; couvre-roues ainsi que pièces et accessoires pour tous les produits susmentionnés; pignons de roue ainsi que pièces et accessoires pour tous les produits susmentionnés; ailerons pour véhicules ainsi que pièces et accessoires pour tous les produits susmentionnés; housses pour véhicules; ceintures de sécurité pour véhicules ainsi que pièces et accessoires pour tous les produits susmentionnés; harnais de sécurité pour véhicules ainsi que pièces et accessoires pour tous les produits susmentionnés; signaux de sécurité sonores pour véhicules ainsi que pièces et accessoires pour tous les produits susmentionnés; dispositifs et équipement antiviol et de sécurité pour véhicules ainsi que pièces et accessoires pour tous les produits susmentionnés; grilles de calandre pour véhicules ainsi que pièces et accessoires pour tous les produits susmentionnés; panneaux de garnissage pour carrosseries de véhicule ainsi que pièces et accessoires pour tous les produits susmentionnés; portes pour véhicules ainsi que pièces et accessoires pour tous les produits susmentionnés; vitres de véhicule ainsi que pièces et accessoires pour tous les produits susmentionnés; pare-brise de véhicule ainsi que pièces et accessoires pour tous les produits susmentionnés; verre pour vitres et pare-brise de véhicule ainsi que pièces et accessoires pour tous les produits susmentionnés; vitres de toit pour véhicules ainsi que pièces et accessoires pour tous les produits susmentionnés; toits vitrés pour véhicules ainsi que pièces et accessoires pour tous les produits susmentionnés; pare-chocs de véhicule ainsi que pièces et accessoires pour tous les produits susmentionnés; consoles centrales de véhicule vendues comme pièces de véhicule et comportant des interfaces électroniques ainsi que pièces et accessoires pour tous les produits susmentionnés; vélos ainsi que pièces et accessoires pour tous les produits susmentionnés; tricycles ainsi que pièces et accessoires pour tous les produits susmentionnés; pièces, éléments d'assemblage et accessoires de vélo; planches gyroscopiques ainsi que pièces et accessoires pour tous les produits susmentionnés; scooters ainsi que pièces et accessoires pour tous les produits susmentionnés; quadricycles ainsi que pièces et accessoires pour tous les produits susmentionnés; monocycles motorisés ainsi que pièces et accessoires pour tous les produits susmentionnés; poussettes et landaus ainsi que pièces et accessoires connexes; karts ainsi que pièces et accessoires pour tous les produits susmentionnés; pare-soleil, supports de toit, porte-bagages et filets à bagages, porte-vélos, porte-planches à voile, porte-skis et

chaînes à neige, tous pour véhicules, ainsi que pièces et accessoires pour tous les produits susmentionnés; drones, nommément drones à caméra, drones civils, drones de livraison, drones de photographie et drones militaires; véhicules aériens sans pilote ainsi que pièces et accessoires pour tous les produits susmentionnés; véhicules aériens personnels, nommément aéronefs personnels, ainsi que pièces constituanes pour tous les produits susmentionnés; aéroglisseurs et pièces constituanes pour tous les produits susmentionnés; véhicules sous-marins, nommément véhicules sous-marins télécommandés pour le transport sous-marin et pour l'inspection sous-marine, ainsi que pièces constituanes pour tous les produits susmentionnés; véhicules hydropropulsés pour les sports nautiques et pièces constituanes pour tous les produits susmentionnés; véhicules télécommandés, autres que des jouets, ainsi que pièces et accessoires pour tous les produits susmentionnés.

Numéro de la demande 2,002,043

Date de production 2019-09-24

Numéro d'enregistrement international 1504164

Langue de la demande Anglais

DÉTAILS DU REQUÉRANT ET DE L'AGENT

Requérant

DIUSA SA
2 ap, Vasil Aprilov Str. 11
BG-1000 SOFIA
BULGARIA

Agent

MACRAE & CO.
326 Somerset Street West, Ottawa, ONTARIO,
K2P0J9

DÉTAILS DE LA MARQUE DE COMMERCE

Type de la marque de commerce

Dessin

Représentation visuelle



Produits

Classe 05

(1) Suppléments alimentaires minéraux; additifs médicamenteux pour la nourriture pour animaux; suppléments alimentaires pour le bétail; suppléments vitaminiques et minéraux pour animaux de compagnie; aliments pharmaceutiques et médicaux pour la nourriture pour animaux; suppléments protéinés pour animaux; vaccins pour les animaux; vaccins pour le bétail; désinfectants à usage vétérinaire; suppléments alimentaires à usage vétérinaire; suppléments de fourrage à usage vétérinaire; vitamines pour animaux; colliers antiparasitaires pour animaux; poudres antipuces pour animaux; suppléments vitaminiques pour animaux; shampooings insecticides pour animaux; savons liquides pour animaux [insecticides]; désodorisants pour bacs à litière; produits antiparasitaires pour animaux de compagnie; vitamines pour animaux de compagnie.

Classe 31

(2) Fleurs; fruits et légumes frais; fruits, noix, herbes et légumes frais; graines à planter; légumineuses [aliments pour animaux]; paillis pour l'horticulture; bois d'oeuvre naturel; algarobille pour la consommation animale; barbotage de son pour la consommation animale; malt; nourriture pour animaux de compagnie; boissons pour animaux de compagnie; copeaux de bois pour utilisation comme litière pour animaux; aliments pour animaux; nourriture pour oiseaux; nourriture synthétique pour animaux; nourriture pour poissons d'aquarium; préparations pour l'alimentation des abeilles; nourriture mélangée pour animaux; préparations alimentaires pour animaux; produits de culture en conserve pour les aliments pour animaux; produits alimentaires pour animaux, à savoir noix; aliments d'étable pour animaux; résidus du traitement du malt pour utilisation comme nourriture pour animaux; nourriture pour lapins; nourriture pour rongeurs; champignons frais à usage alimentaire; aliments pour oiseaux sauvages; aliments contenant du foie pour l'alimentation

des chats; aliments contenant du foie pour l'alimentation des chiens; aloès frais à usage alimentaire; aliments aromatisés au foie pour l'alimentation des chiens; aliments aromatisés au poulet pour l'alimentation des chats; aliments aromatisés au poulet pour l'alimentation des chiens; aliments aromatisés au foie pour l'alimentation des chats; produits à mâcher comestibles pour animaux; résidus de distillerie pour la consommation animale; aliments sous forme d'anneaux pour l'alimentation des chats; aliments à base d'avoine pour animaux; aliments aromatisés au boeuf pour l'alimentation des chiens; aliments aromatisés au boeuf pour l'alimentation des chats; aliments sous forme d'anneaux pour l'alimentation des chiens; produits alimentaires pour animaux contenant du foin séché à l'air; produits alimentaires en conserve, en l'occurrence viande pour jeunes animaux; préparations à base de céréales, à savoir nourriture pour animaux; farine pour la consommation animale; litière pour animaux; malt pour animaux; biscuits pour animaux; farine pour animaux; fourrage fortifiant pour animaux; préparations pour l'embouche des animaux.

Numéro de la demande 2,002,105

Date de production 2019-10-11

Numéro d'enregistrement international 1504677

Langue de la demande Anglais

DÉTAILS DU REQUÉRANT ET DE L'AGENT

Requérant

Refractory Intellectual Property GmbH & Co.
KG
Wienerbergstr. 11
A-1100 Wien
AUSTRIA

Agent

KIRBY EADES GALE BAKER
100 Murray Street, Suite 500, Ottawa,
ONTARIO, K1N0A1

DÉTAILS DE LA MARQUE DE COMMERCE

S-PORT

Type de la marque de commerce

Caractères standard

Produits

Classe 19

Matériaux de construction réfractaires, autres qu'en métal, nommément briques réfractaires, formes réfractaires, pièces en céramique réfractaire, tuyères immergées d'alimentation réfractaires, revêtements de four réfractaires, mélanges réfractaires, nommément pisés réfractaires, mélanges projetables réfractaires, mélanges à pulvériser réfractaires, béton réfractaire, pâtes céramiques réfractaires et mortiers réfractaires.

Revendications

Date de priorité de production: 22 mai 2019, Pays ou Bureau: EUIPO (UE), demande no: 018071173 en liaison avec le même genre de produits

Numéro de la demande 2,002,234

Date de production 2019-10-31

Numéro d'enregistrement international 1504874

Langue de la demande Anglais

DÉTAILS DU REQUÉRANT ET DE L'AGENT

Requérant

Nils Uwe Karstensen
Knakkegaardsvej 29, Skyum
DK-7752 Snedsted
DENMARK

Agent

GOWLING WLG (CANADA) LLP
1 MAIN STREET WEST, HAMILTON,
ONTARIO, L8P4Z5

DÉTAILS DE LA MARQUE DE COMMERCE

Type de la marque de commerce

Dessin

Représentation visuelle

Produits

Classe 09

(1) Compteurs d'eau.

Classe 11

(2) Appareils pour l'alimentation en eau, nommément installations de distribution d'eau, à savoir appareils de mélange d'eau, régulateurs de débit d'eau pour réservoirs d'eau, becs de robinet d'eau, adoucisseurs d'eau, robinets à eau courante, rondelles pour robinets d'eau ainsi qu'accessoires de régulation et de sécurité pour appareils de mélange d'eau, régulateurs de débit d'eau pour réservoirs d'eau, becs de robinet d'eau, adoucisseurs d'eau, robinets à eau courante, rondelles pour robinets d'eau.

Numéro de la demande 2,002,312

Date de production 2019-11-12

Numéro d'enregistrement international 1504751

Langue de la demande Anglais

DÉTAILS DU REQUÉRANT ET DE L'AGENT

Requérant

Rahr Corporation
800 West First Ave.
Shakopee MN 55379
UNITED STATES OF AMERICA

Agent

GOWLING WLG (CANADA) LLP
SUITE 1600, 1 FIRST CANADIAN PLACE, 100
KING STREET WEST, TORONTO, ONTARIO,
M5X1G5

DÉTAILS DE LA MARQUE DE COMMERCE

Type de la marque de commerce

Dessin

Représentation visuelle



Description de la marque de commerce

La marque est constituée de l'extrémité arrière d'une flèche blanche dans un cercle rouge au-dessus des mots noirs GAMBRINUS MALTING.

Revendication de couleur

La couleur est revendiquée comme caractéristique de la marque de commerce. Le rouge, le blanc et le noir sont revendiqués comme caractéristiques de la marque. La marque est constituée de l'extrémité arrière d'une flèche blanche dans un cercle rouge au-dessus des mots noirs GAMBRINUS MALTING.

Produits

Classe 31

Malt pour le brassage et la distillation.

Revendications

Date de priorité de production: 04 novembre 2019, Pays ou Bureau: ÉTATS-UNIS D'AMÉRIQUE, demande no: 88678543 en liaison avec le même genre de produits

Numéro de la demande 2,002,501

Date de production 2019-12-19

Langue de la demande Anglais

DÉTAILS DU REQUÉRANT ET DE L'AGENT

Requérant

Rheem Manufacturing Company
500 Northpark Town Center
1100 Abernathy Road N.E.
Suite 1700
Atlanta, GA 30328
UNITED STATES OF AMERICA

Agent

STIKEMAN ELLIOTT LLP
SUITE 1600, 50 O'CONNOR STREET,
OTTAWA, ONTARIO, K1P6L2

DÉTAILS DE LA MARQUE DE COMMERCE

RHEEM

Type de la marque de commerce

Caractères standard

Produits

Classe 11

Équipement de traitement de l'eau, notamment appareils de filtration de l'eau et épurateurs d'eau; adoucisseurs d'eau.

Revendications

Date de priorité de production: 20 novembre 2019, Pays ou Bureau: ÉTATS-UNIS D'AMÉRIQUE, demande no: 88700006 en liaison avec le même genre de produits

Numéro de la demande 2,002,502

Date de production 2019-12-19

Langue de la demande Anglais

DÉTAILS DU REQUÉRANT ET DE L'AGENT

Requérant

Rheem Manufacturing Company
500 Northpark Town Center
1100 Abernathy Road N.E.
Suite 1700
Atlanta, GA 30328
UNITED STATES OF AMERICA

Agent

STIKEMAN ELLIOTT LLP
SUITE 1600, 50 O'CONNOR STREET,
OTTAWA, ONTARIO, K1P6L2

DÉTAILS DE LA MARQUE DE COMMERCE

Type de la marque de commerce

Dessin

Représentation visuelle



Produits

Classe 11

Équipement de traitement de l'eau, notamment appareils de filtration de l'eau et épurateurs d'eau; adoucisseurs d'eau.

Revendications

Date de priorité de production: 20 novembre 2019, Pays ou Bureau: ÉTATS-UNIS D'AMÉRIQUE, demande no: 88700010 en liaison avec le même genre de produits

Numéro de la demande 2,002,525

Date de production 2019-12-19

Langue de la demande Anglais

DÉTAILS DU REQUÉRANT ET DE L'AGENT

Requérant

Element Eight, Inc.
321 Kirkvalley Crescent
Aurora
ONTARIO
L4G7S1

Agent

GOWLING WLG (CANADA) LLP
SUITE 1600, 1 FIRST CANADIAN PLACE, 100
KING STREET WEST, TORONTO, ONTARIO,
M5X1G5

DÉTAILS DE LA MARQUE DE COMMERCE

Type de la marque de commerce

Dessin

Représentation visuelle



Produits

Classe 18

(1) Sacs de sport tout usage; sacs à dos.

Classe 25

(2) Vêtements de sport; vêtements tout-aller; chapeaux; maillots de hockey; chandails à capuchon; vestes; chapeaux en tricot; pantalons; chemises; shorts; chaussettes; chandails; tee-shirts; survêtements.

Services

Classe 41

Entraînement physique; éducation physique; cours dans le domaine du hockey.

Numéro de la demande 2,003,380

Date de production 2019-10-09

Numéro d'enregistrement international 1371978

Langue de la demande Anglais

DÉTAILS DU REQUÉRANT ET DE L'AGENT

Requérant

«KONTI-RUS» JOINT STOCK COMPANY
ul. Zolotaia, 13
RU-305000 Kursk
RUSSIAN FEDERATION

Agent

CASSELS BROCK & BLACKWELL LLP
SCOTIA PLAZA, SUITE 2100, 40 KING
STREET WEST, TORONTO, ONTARIO,
M5H3C2

DÉTAILS DE LA MARQUE DE COMMERCE

Type de la marque de commerce

Dessin

Représentation visuelle



Description de la marque de commerce

La marque est constituée du mot stylisé « Konti » et d'éléments de dessin représentant des pétales et formant une arche au-dessus de la lettre « n »; le mot et les éléments de dessin sont entourés de deux formes courbées et irrégulières formant un cadre stylisé.

Produits

Classe 30

Brioche; petits pains; gaufres; biscuits au malt; gelées de fruits [confiseries]; bonbons décoratifs pour gâteaux; confiseries, notamment confiseries au sucre, confiseries au chocolat, confiseries gélifiées, confiseries à la noix de coco, confiseries aux biscuits et confiseries au caramel; confiseries pour décorer les arbres de Noël; gâteaux; pâtisseries; confiseries aux arachides; confiseries aux amandes; caramels [bonbons]; friandises [bonbons]; réglisse [confiseries]; bonbons à la menthe; craquelins; bonbons; macarons [pâtisseries]; massepain; mousses-desserts [confiseries]; noix enrobées de chocolat; bâtonnets de réglisse [confiseries]; bonbons en pastilles; biscuits; biscuits secs; petits-beurre; tartes; fondants [confiseries]; pralines; pain d'épices; petits fours [gâteaux]; rouleaux de printemps; confiseries au sucre; tartinades à base de chocolat; tartinades au chocolat contenant des noix; biscottes; tartelettes; pâte à pâtisserie; pâte d'amande; pâte à gâteau; décorations en chocolat pour gâteaux; halva; chocolat.

Numéro de la demande 2,003,570

Date de production 2019-11-18

Numéro d'enregistrement international 1505382

Langue de la demande Anglais

DÉTAILS DU REQUÉRANT ET DE L'AGENT

Requérant

MOOSE CREATIVE MANAGEMENT PTY LTD
29 Grange Rd
Cheltenham VIC 3192
AUSTRALIA

Agent

ROBIC
630, boul. René-Lévesque Ouest, 20e étage,
Montréal, QUEBEC, H3B1S6

DÉTAILS DE LA MARQUE DE COMMERCE

JELLI REZ

Type de la marque de commerce

Caractères standard

Produits

Classe 14

(1) Perles de fantaisie pour la confection de bijoux; étuis à bijoux, nommément écrins ou coffrets; chaînes de bijouterie; bijoux plaqués d'alliages de métaux précieux; bijoux plaqués de métaux précieux; bijoux en plastique; bijoux faits de pierres précieuses; bijoux faits de matières semi-précieuses; colliers, nommément bijoux; bagues, nommément bijoux; bracelets de montre-bracelet, bracelets de solidarité, bijoux; bracelets, nommément bijoux; montres; horloges; montres; cadrans solaires; chronomètres; montres chronomètres; horloges; pierres semi-précieuses; anneaux porte-clés avec breloques ou colifichets; breloques de bijouterie; bijoux en métaux précieux; pierres précieuses; bijoux de fantaisie; nécessaires d'artisanat pour la fabrication de bijoux; articles décoratifs, nommément colifichets, bagues, chaînes porte-clés avec colifichets et bijoux à usage personnel; bijoux d'imitation; broches de fantaisie décoratives; bijoux; coffrets à bijoux; broches de bijouterie; coffrets à bijoux; breloques de bijouterie.

Classe 16

(2) Autocollants; articles de papeterie, nommément articles de papeterie pour l'écriture; nécessaires d'artisanat pour la peinture et la fabrication d'affiches; nécessaires d'artisanat pour la confection d'objets en papier mâché; papier d'artisanat; carton d'artisanat; papier et articles en papier, à savoir articles d'artisanat, nommément nécessaires de peinture d'artisanat et nécessaires d'artisanat en papier pour enfants; matériel d'artisanat sur papier, nommément papier et crayons de couleur; imprimés, nommément cartes à collectionner; cartes à collectionner, non conçues pour les jeux; autocollants, nommément décalcomanies; guides d'utilisation de jeux de plateau imprimés; livrets de règles de jeu; règles de jeu imprimées; nécessaires de peinture pour enfants; boîtes de peinture pour enfants; pinceaux d'artiste; moules d'artiste; palettes d'artiste et pinceaux d'artiste; argile à modeler; pâte à modeler; matières plastiques pour le modelage; blocs à dessin; papier à dessin; stylos à dessin; crayons à dessin; pinceaux d'écriture; bâtonnets de craie; instruments d'écriture; papier à lettres; argile à modeler; articles de papeterie, nommément autocollants; matériel d'artiste, nommément moules pour argile à modeler; papier couché; films à endos adhésif pour utilisation comme décalcomanies; décalcomanies adhésives; livrets ayant trait aux jeux; clichés d'imprimerie; matériel d'art, nommément boîtes de peinture pour écoles; articles

de papeterie pour utilisation comme bordures décoratives, nommément pellicules à endos adhésif; films à endos adhésif pour le bureau; articles de papeterie, nommément gommes à effacer; gommes, nommément adhésifs pour le bureau ou la maison; pâtes pour le bureau ou la maison; articles de papeterie à motifs pour l'écriture.

Classe 26

(3) Pinces à griffes décoratives pour les cheveux; accessoires pour cheveux; boucles décoratives pour les cheveux; cheveux synthétiques.

Classe 28

(4) Jouets et articles de jeu, nommément figurines d'action; article de jeu, nommément jouets d'action électroniques, jouets d'apprentissage électroniques; figurines, à savoir jouets; articles de jeu, nommément jouets gonflables; jouets en peluche; jeux éducatifs tactiles; figurines jouets; modèles réduits jouets; véhicules jouets; jouets, nommément figurines d'action et figurines jouets à collectionner; jeux de plateau; figurines d'action jouets; jeux de cartes; jeux électroniques, autres que des logiciels, pour l'enseignement aux enfants; jeux électroniques de poche comprenant leurs propres fonctions d'affichage; jeux, nommément jeux d'arcade, jeux de cible, jeux de plateau et jeux de cartes; consoles de jeux électroniques pour utilisation avec un écran d'affichage indépendant ou un moniteur; consoles de jeux électroniques pour utilisation avec des écrans à cristaux liquides à matrice de points; jeux électroniques de poche; jeux éducatifs tactiles pour enfants; cartes à jouer; poupées; jouets multiactivités pour enfants; jouets d'apprentissage électroniques; articles de jeu, nommément figurines d'action et figurines jouets à collectionner; cartes à collectionner, nommément jeux de cartes; jouets de construction; jouets d'artisanat vendus comme un tout, nommément nécessaires de modélisme jouets pour la construction de modèles réduits de bâtiments, de véhicules, de figurines d'action et d'aliments factices; jouets d'artisanat vendus en trousse, nommément nécessaires de modélisme pour la construction de modèles réduits de bâtiments, de véhicules, de figurines d'action et d'aliments factices; jouets éducatifs; jouets d'action électroniques; jouets d'action électroniques comprenant un mécanisme parlant.

Revendications

Date de priorité de production: 15 novembre 2019, Pays ou Bureau: AUSTRALIE, demande no: 2050105 en liaison avec le même genre de produits

Numéro de la demande 2,003,690

Date de production 2019-12-27

Langue de la demande Anglais

DÉTAILS DU REQUÉRANT

Requérant

1114098 B.C. LTD.
6251 No. 6 Road
Richmond
BRITISH COLUMBIA
V6W1C7

DÉTAILS DE LA MARQUE DE COMMERCE

NARUTO RAMEN

Type de la marque de commerce

Caractères standard

Désistement

Le droit à l'emploi exclusif du mot NARUTO ou RAMEN en dehors de la marque de commerce n'est pas accordé.

Services

Classe 43

Services de bar et de restaurant; services de traiteur pour entreprises; cafés-restaurants; services de plats à emporter; comptoirs de plats à emporter; services de traiteur pour hôtels; services de restaurant rapide et de restaurant ouvert jour et nuit; restaurants rapides; services de traiteur pour hôtels; services d'hôtel, de restaurant et de traiteur; services de restaurant japonais; services de café ambulant pour la restauration (alimentation); services de traiteur mobile; services de restaurant ambulant; offre d'information sur des services de restaurant; offre de services de restaurant; services de restaurant; restaurants; restaurants offrant la livraison à domicile; restaurants libre-service; services de restaurant libre-service; restaurants libre-service; services de restaurant espagnol; services de comptoir de plats à emporter; services de comptoir de plats à emporter; services de restaurant touristique; services de restaurant de nouilles udon et de nouilles soba.

Numéro de la demande 2,003,734

Date de production 2019-12-30

Langue de la demande Anglais

DÉTAILS DU REQUÉRANT ET DE L'AGENT

Requérant

IGT
9295 Prototype Drive
Reno, NV 89521
UNITED STATES OF AMERICA

Agent

COLLEEN CAISSIE-DUPUIS
(c/o IGT Canada Solutions ULC), 328 Urquhart
Avenue, Moncton, NEW BRUNSWICK,
E1H2R6

DÉTAILS DE LA MARQUE DE COMMERCE

CAIFU ZHI WU

Type de la marque de commerce

Caractères standard

Traduction des caractères étrangers

Selon le requérant, la traduction anglaise des mots étrangers est « Dance of Wealth ».

Produits

Classe 28

Appareils de jeu, nommément appareils qui acceptent les mises; équipement reconfigurable de jeux de casino et de loterie, nommément appareils de jeu; billets de loterie; cartes de loterie; cartes à gratter pour jeux de loterie.

Numéro de la demande 2,003,735

Date de production 2019-12-30

Langue de la demande Anglais

DÉTAILS DU REQUÉRANT ET DE L'AGENT

Requérant

IGT
9295 Prototype Drive
Reno, NV 89521
UNITED STATES OF AMERICA

Agent

COLLEEN CAISSIE-DUPUIS
(c/o IGT Canada Solutions ULC), 328 Urquhart
Avenue, Moncton, NEW BRUNSWICK,
E1H2R6

DÉTAILS DE LA MARQUE DE COMMERCE

FORTUNES FULFILLED

Type de la marque de commerce

Caractères standard

Produits

Classe 28

(1) Appareils de jeu, nommément appareils qui acceptent les mises; équipement reconfigurable de jeux de casino et de loterie, nommément appareils de jeu.

(2) Billets de loterie; cartes de loterie; cartes à gratter pour jeux de loterie.

Revendications

Date de priorité de production: 12 décembre 2019, Pays ou Bureau: ÉTATS-UNIS D'AMÉRIQUE, demande no: 88724333 en liaison avec le même genre de produits (1)

Numéro de la demande 2,003,736

Date de production 2019-12-30

Langue de la demande Anglais

DÉTAILS DU REQUÉRANT ET DE L'AGENT

Requérant

IGT
9295 Prototype Drive
Reno, NV 89521
UNITED STATES OF AMERICA

Agent

COLLEEN CAISSIE-DUPUIS
(c/o IGT Canada Solutions ULC), 328 Urquhart
Avenue, Moncton, NEW BRUNSWICK,
E1H2R6

DÉTAILS DE LA MARQUE DE COMMERCE

SAMURAI 888

Type de la marque de commerce

Caractères standard

Produits

Classe 28

(1) Appareils de jeu, nommément appareils qui acceptent les mises; équipement reconfigurable de jeux de casino et de loterie, nommément appareils de jeu.

(2) Billets de loterie; cartes de loterie; cartes à gratter pour jeux de loterie.

Revendications

Date de priorité de production: 12 décembre 2019, Pays ou Bureau: ÉTATS-UNIS D'AMÉRIQUE, demande no: 88724337 en liaison avec le même genre de produits (1)

Numéro de la demande 2,003,853

Date de production 2019-12-30

Langue de la demande Anglais

DÉTAILS DU REQUÉRANT

Requérant

Realty Host Marketing INC
615-800 West Pender St
Vancouver
BRITISH COLUMBIA
V6C2V6

DÉTAILS DE LA MARQUE DE COMMERCE

Type de la marque de commerce

Dessin

Représentation visuelle



Services

Classe 42

Conception, création, hébergement et maintenance de sites Web pour des tiers.

Numéro de la demande 2,004,001

Date de production 2019-07-10

Numéro d'enregistrement international 1507672A

Langue de la demande Anglais

DÉTAILS DU REQUÉRANT ET DE L'AGENT

Requérant

Aetna Inc.
151 Farmington Avenue
Hartford CT 06156
UNITED STATES OF AMERICA

Agent

CPST INTELLECTUAL PROPERTY INC.
130 Queens Quay East, East Tower, Suite
809, Toronto, ONTARIO, M5A0P6

DÉTAILS DE LA MARQUE DE COMMERCE

Type de la marque de commerce

Dessin

Représentation visuelle



Description de la marque de commerce

La marque est constituée d'une forme de coeur violet uni devant le mot AETNA violet.

Revendication de couleur

La couleur est revendiquée comme caractéristique de la marque de commerce. Le violet est revendiqué comme caractéristique de la marque. La marque est constituée d'une forme de coeur violet uni devant le mot AETNA violet.

Produits

Classe 09

Logiciels téléchargeables pour l'offre d'information sur la santé, le bien-être et les soins de santé et d'information médicale, nommément d'information sur les régimes de soins de santé et l'assurance maladie, de données de moniteurs et de capteurs pour la santé et la bonne condition physique ainsi que d'analyses prédictives de la santé, l'offre d'accès à des services d'accompagnement en matière de santé et à des soins de santé, à savoir à des services de télémédecine, la prise de rendez-vous médicaux, l'offre de mesures incitatives et de récompenses liées aux soins de santé, ainsi que pour permettre la communication avec des fournisseurs de services médicaux.

Services

Classe 35

(1) Services d'examen et de limitation des coûts de soins de santé; services de gestion et d'examen de l'utilisation des soins de santé pour des régimes de soins de santé; gestion des frais médicaux; administration de services d'assurance maladie dans les domaines médical, dentaire, pharmaceutique, des soins de la vue et du comportement; administration de régimes d'assurance maladie.

Classe 36

(2) Services d'assurance maladie dans les domaines médical, dentaire, pharmaceutique, des soins de la vue et du comportement; offre d'information sur l'assurance par un site Web interactif portant sur la couverture, les prestations et les réclamations d'assurance médicale; offre d'information financière et sur l'assurance par un site Web interactif portant sur les opérations financières en santé et les coûts estimatifs des soins de santé.

Classe 42

(3) Offre d'information par un site Web interactif doté d'une technologie dans le domaine de la santé, notamment d'information sur les régimes de soins de santé et d'information sur l'assurance maladie, de données de moniteurs et de capteurs pour la santé et la bonne condition physique ainsi que d'analyses prédictives de la santé, offre d'accès à des services d'accompagnement en matière de santé et à des soins de santé, à savoir à des services de télémedecine, prise de rendez-vous médicaux, offre de mesures incitatives et de récompenses liées aux soins de santé ainsi que services permettant la communication avec des fournisseurs de services médicaux, mise en relation de médecins et de patients et offre d'information médicale aux médecins.

Classe 44

(4) Offre de programmes de bien-être et de gestion thérapeutique, notamment de programmes dans les domaines de la bonne condition physique, de l'alimentation et de la gestion du stress; services de conseil en matière de santé comportementale, notamment programmes dans le domaine du changement de comportement pour favoriser le bien-être; services de counseling en soins de santé mentale; évaluation personnelle de la santé, notamment évaluation personnelle des risques pour la santé, de la condition physique, de l'alimentation et du mode de vie; offre de services de programmes de désaccoutumance au tabac et de perte de poids; offre d'information médicale, notamment d'information sur l'administration de médicaments, et de services de conseil sur la gestion des médicaments; services de soins de santé gérés, notamment services de conseil en matière de santé et de bien-être, notamment conseils en alimentation, counseling psychologique, conseils relatifs à l'ergothérapie et counseling médical ayant trait au stress; services de gestion thérapeutique, notamment services de travail de proximité en gestion des soins infirmiers, services de soins infirmiers, soins infirmiers, services de soins infirmiers à domicile, offre d'information et de conseils dans les domaines du changement de comportement et de la gestion du stress, services de conseil pharmaceutique, services de traitement holistique pour le bien-être physique et affectif ainsi que services de prévention de la prestation de soins de courte durée et épisodiques et des admissions à l'hôpital, services de soins infirmiers familiaux pour la gestion des soins de courte durée et des soins aux malades chroniques; services de soins médicaux, notamment services de clinique médicale, services de soins de santé à domicile, services de soins de santé gérés, notamment traitement électronique d'information sur les soins de santé, services de dépistage en santé mentale, services en santé mentale; services de soins infirmiers; services de soins médicaux, notamment offre d'évaluations personnalisées des risques pour la santé, de la condition physique et de l'alimentation, offre de services de soins de santé à domicile, gestion thérapeutique, notamment services de gestion thérapeutique, notamment services de travail de proximité en gestion des soins infirmiers, services de soins infirmiers, soins infirmiers, services de soins infirmiers à domicile, offre d'information et de conseils dans les domaines du changement de comportement et de la gestion du stress, services de conseil pharmaceutique, services de traitement holistique pour le bien-être physique et affectif ainsi que services de prévention de la prestation de soins de courte durée et épisodiques et des admissions à l'hôpital, services de soins infirmiers familiaux pour la gestion des soins de courte durée et des soins aux malades chroniques, et services de clinique offrant des traitements médicaux ainsi que plans et programmes de bien-être dans les domaines de la bonne condition physique, de

l'alimentation et de la gestion du stress; services de soins médicaux, nommément offre de conseils et de recommandations personnalisés concernant des services de soins de santé à domicile, offre d'aide aux patients en transition de l'hôpital à la maison, nommément de services de soins infirmiers à domicile, ainsi qu'évaluation et surveillance de l'état de santé des patients; offre d'information médicale, nommément d'information sur les soins de santé, nommément les services de clinique médicale, les programmes de santé et de bien-être dans les domaines de la bonne condition physique, de l'alimentation et de la gestion du stress, la santé mentale et l'ergothérapie, les médicaments, les symptômes, troubles et interventions médicaux ainsi que les services de traitement médical; offre de services de soins de santé et d'accompagnement en matière de santé en ligne, nommément offre en ligne de services de clinique médicale et de conseils connexes dans les domaines de la bonne condition physique, de l'alimentation, de la gestion du stress, de la santé mentale et de l'ergothérapie; offre d'information par un site Web interactif sur des fournisseurs de soins de santé, des établissements de soins de santé et des listes de médicaments de prédilection; offre d'information par un site Web interactif sur des fournisseurs de soins de santé, des établissements de soins de santé et des listes de médicaments de prédilection; offre d'information personnalisée par un site Web interactif aux participants à des régimes de soins de santé, à propos de services de soins de santé, nommément de fournisseurs de soins de santé, d'établissements de soins de santé et de listes de médicaments de prédilection.

Revendications

Date de priorité de production: 10 janvier 2019, Pays ou Bureau: ÉTATS-UNIS D'AMÉRIQUE, demande no: 88256787 en liaison avec le même genre de produits et en liaison avec le même genre de services

Numéro de la demande 2,004,037

Date de production 2019-09-17

Numéro d'enregistrement international 1507621

Langue de la demande Français

DÉTAILS DU REQUÉRANT ET DE L'AGENT

Requérant

Madame Marion TOUFET
6 impasse Franchemont
F-75011 Paris
FRANCE

Agent

BCF S.E.N.C.R.L./BCF LLP
1100, boul. René-Lévesque Ouest, 25e Étage,
Montréal, QUÉBEC, H3B5C9

DÉTAILS DE LA MARQUE DE COMMERCE

AQTE²

Type de la marque de commerce

Caractères standard

Produits

Classe 18

(1) Cuir et imitations du cuir; peaux d'animaux; malles et valises; parapluies, parasols et cannes; fouets et sellerie; attachés-cases; Petites pochettes, pochettes à clés, pochettes de maquillage, pochettes en cuir, pochettes pour cartes d'identification; boîtes à chapeaux en cuir; cartables; porte-cartes; étuis pour clés; coffres de voyage; coffrets destinés à contenir des articles de toilette dits "vanity cases"; portefeuilles; portemonnaie; porte-billets; porte-documents; sacs à dos; sacs à main; sacs à provisions; sacs à roulettes; sacs d'alpinistes; sacs de campeurs; sacs de plage; sacs de sport; sacs de voyage; sacs d'écoliers; Serviettes d'écoliers, serviettes en cuir; trousse de voyage (maroquinerie).

Classe 25

(2) Vêtements, nommément t-shirts, pantalons, robes, chandails, jupes, vêtements athlétiques, vêtements d'affaires, vêtements d'exercice, vêtements d'hiver d'extérieur, vêtements de nuit; Chaussures athlétiques, chaussures d'entraînement, chaussures d'extérieur pour l'hiver, chaussures de course, Chaussures de détente, chaussures de mariage, chaussures de plage, chaussures de soirée, chaussures habillées, chaussures de tennis, chaussures de sport, chaussures en cuir, chaussures pour femmes, bottes d'hiver, bottes de pluie, bottes, bottines, sandales, mocassins, chaussures décontractées, chaussures tout-aller, chaussures d'extérieur pour l'hiver; Chapellerie, nommément chapeaux, casquettes; ceintures (habillement); chaussettes; gants (habillement); écharpes (vêtements); cravates; foulards; bouts de chaussures; semelles de chaussures; empeignes de chaussures; tiges de bottes.

Services

Classe 35

Services de vente au détail, en gros et semi-gros y compris en ligne, des produits suivants: cuir et imitations du cuir, peaux d'animaux, malles et valises, parapluies, parasols et cannes, fouets et sellerie, articles de maroquinerie, nommément, portefeuilles, porte-billets, porte-cartes, pochettes nommément, petites pochettes, pochettes à clés, pochettes de maquillage, pochettes en cuir, pochettes pour cartes d'identification, serviettes (maroquinerie) nommément, serviettes d'écoliers,

serviettes en cuir, attaché cases, pochettes, boîtes à chapeaux en cuir, cartables, porte-cartes, étuis pour clés, coffres de voyage, coffrets destinés à contenir des articles de toilette dits vanity cases, portefeuilles, porte-monnaie, porte billets, porte-documents, sacs à dos, sacs à main, sacs à provisions, sacs à roulettes, sacs d'alpinistes, sacs de campeurs, sacs de plage, sacs de sport, sacs de voyage, sacs d'écoliers, Serviettes d'écoliers, serviettes en cuir; trousse de voyage (maroquinerie), Vêtements, nommément t-shirts, pantalons, robes, chandails, jupes, vêtements athlétiques, vêtements d'affaires, vêtements d'exercice, vêtements d'hiver d'extérieur, vêtements de nuit, Chaussures athlétiques, chaussures d'entraînement, chaussures d'extérieur pour l'hiver, chaussures de course, Chaussures de détente, chaussures de mariage, chaussures de plage, chaussures de soirée, chaussures habillées, chaussures de tennis, chaussures de sport, chaussures en cuir, chaussures pour femmes, bottes d'hiver, bottes de pluie, bottes, bottines, sandales, mocassins, chaussures décontractées, chaussures tout-aller, chaussures d'extérieur pour l'hiver, Chapellerie, nommément chapeaux, casquettes, ceintures (habillement), chaussettes, gants (habillement), écharpes (vêtements), cravates, foulards, bouts de chaussures, semelles de chaussures, empeignes de chaussures, tiges de bottes; Assistance technique, commerciale et en marketing dans l'établissement et l'opération de franchises et de boutiques de vente de produits en cuir et en imitations du cuir; Offre d'un guide publicitaire consultable sur internet présentant les produits d'autres marchands en ligne; Informations et conseils commerciaux aux consommateurs, à savoir services de comparaison de prix; publication de textes publicitaires; Diffusion d'annonces publicitaires pour des tiers; location d'espaces publicitaires; Publication de textes publicitaires et services de publicité pour les produits et services de tiers dans des périodiques, brochures, journaux et en ligne sur un réseau informatique.

Revendications

Date de priorité de production: 11 juillet 2019, Pays ou Bureau: FRANCE, demande no: 4566863 en liaison avec le même genre de produits et en liaison avec le même genre de services

Numéro de la demande 2,004,091

Date de production 2019-10-16

Numéro d'enregistrement international 1506475

Langue de la demande Anglais

DÉTAILS DU REQUÉRANT

Requérant

Shandong Mingsheng Chemical Engineering
Co.,Ltd
Chajiu industrial park,
Mingshui, Zhangqiu City,
Jinan City
Shandong Province
CHINA

DÉTAILS DE LA MARQUE DE COMMERCE

Type de la marque de commerce

Dessin

Représentation visuelle

MiRShine

Revendication de couleur

La couleur est revendiquée comme caractéristique de la marque de commerce. Le noir, l'orange, et le jaune sont revendiqués comme caractéristiques de la marque. La marque est constituée du mot stylisé MIRSHINE, les lettres MIR et HINE étant noires et la lettre S étant orange et jaune.

Services

Classe 42

Recherche scientifique et technologique dans le domaine des catastrophes naturelles; recherche en mécanique dans le domaine des sports motorisés; consultation dans le domaine de l'économie d'énergie; recherche dans le domaine de la protection de l'environnement; analyse de la qualité de l'eau de ruisseau; laboratoires de chimie; vérification énergétique; rédaction technique; conception architecturale.

Numéro de la demande 2,004,472

Date de production 2020-01-02

Langue de la demande Anglais

DÉTAILS DU REQUÉRANT ET DE L'AGENT

Requérant

Alejandro Fernández Tinto Pesquera, S.L.
C/ Real, 2, 47315, Pesquera de Duero
Valladolid,
SPAIN

Agent

MOFFAT & CO.
P.O. Box 2088, Station D, Ottawa, ONTARIO,
K1P5W3

DÉTAILS DE LA MARQUE DE COMMERCE

ALEJAIREN

Type de la marque de commerce

Caractères standard

Produits

Classe 33

Vin.

Numéro de la demande 2,004,599

Date de production 2020-01-03

Langue de la demande Anglais

DÉTAILS DU REQUÉRANT ET DE L'AGENT

Requérant

TripleOne Inc.
8777 Route Transcanadienne, Suite 111
Saint-Laurent, Quebec
QUEBEC
H4S1Z6

Agent

MOFFAT & CO.
P.O. Box 2088, Station D, Ottawa, ONTARIO,
K1P5W3

DÉTAILS DE LA MARQUE DE COMMERCE

Type de la marque de commerce

Dessin

Représentation visuelle



Services

Classe 41

(1) Services de divertissement, nommément offre d'aires de jeux pour enfants dans des restaurants, offre de jeux d'arcade, d'arcades et de manèges d'arcade; offre de jeux vidéo et de jeux à pièces.

Classe 43

(2) Services de restaurant.

Classe 44

(3) Services de salon de coiffure pour enfants.

Numéro de la demande 2,004,890

Date de production 2020-01-07

Langue de la demande Anglais

DÉTAILS DU REQUÉRANT

Requérant

Banglez Jewelry Inc.

2387 Trafalgar Rd.

Oakville

ONTARIO

L6H6K7

DÉTAILS DE LA MARQUE DE COMMERCE

Type de la marque de commerce

Dessin

Représentation visuelle



Revendication de couleur

La couleur est revendiquée comme caractéristique de la marque de commerce. Le mot « Banglez » est vert (Pantone 375C). Le texte « est. 2006 » est gris. Pantone est une marque de commerce déposée.

Services

Classe 35

Services de vente au détail de bijoux.

Numéro de la demande 2,005,719

Date de production 2020-01-10

Langue de la demande Anglais

DÉTAILS DU REQUÉRANT ET DE L'AGENT

Requérant

Colgate-Palmolive Canada Inc.
Two Morneau Sobeco Center
6th Floor, 895 Don Mills Road
Toronto
ONTARIO
M3C1W3

Agent

SMART & BIGGAR LLP
1100-150 York street, TORONTO, ONTARIO,
M5H3S5

DÉTAILS DE LA MARQUE DE COMMERCE

PLAQLISS PRO

Type de la marque de commerce

Caractères standard

Produits

Classe 09

(1) Logiciels téléchargeables et logiciels d'application mobiles pour faire le suivi, le traitement, et l'affichage de données sur l'hygiène buccodentaire et afin de sensibiliser les consommateurs dans le domaine de l'hygiène buccodentaire.

Classe 21

(2) Brosses à dents.

Numéro de la demande 2,006,296

Date de production 2020-01-15

Langue de la demande Anglais

DÉTAILS DU REQUÉRANT ET DE L'AGENT

Requérant

JANG YUL YEOM
14F, GANGDONG HERRSCHERWC TOWER,
1089, CHEONHO-DAERO, GANGDONG-GU
SEOUL, 05339,
REPUBLIC OF KOREA

Agent

DJB
500 Boulevard Gouin E, Suite 302, Montréal,
QUEBEC, H3L3R9

DÉTAILS DE LA MARQUE DE COMMERCE

SICHIMI

Type de la marque de commerce

Caractères standard

Produits

Classe 25

Sous-vêtements; culottes; soutiens-gorge; lingerie; camisoles; combinés-slips; chaussettes; chaussures tout-aller; bas de nylon; jambières; pantalons; jupes; tee-shirts; chemisiers pour femmes; chemises de nuit; gants avec matériel conducteur au bout des doigts; vêtements de plage; foulards; pyjamas.

Numéro de la demande 2,006,330

Date de production 2019-07-10

Numéro d'enregistrement international 1509081A

Langue de la demande Anglais

DÉTAILS DU REQUÉRANT ET DE L'AGENT

Requérant

Aetna Inc.
151 Farmington Avenue
Hartford CT 06156
UNITED STATES OF AMERICA

Agent

CPST INTELLECTUAL PROPERTY INC.
130 Queens Quay East, East Tower, Suite
809, Toronto, ONTARIO, M5A0P6

DÉTAILS DE LA MARQUE DE COMMERCE

Type de la marque de commerce

Dessin

Représentation visuelle



Description de la marque de commerce

La marque est constituée d'une forme de coeur pleine à gauche du mot AETNA.

Produits

Classe 09

Logiciels téléchargeables pour l'offre d'information sur la santé, le bien-être et les soins de santé et d'information médicale, nommément d'information sur les régimes de soins de santé et l'assurance maladie, de données de moniteurs et de capteurs pour la santé et la bonne condition physique ainsi que d'analyses prédictives de la santé, l'offre d'accès à des services d'accompagnement en matière de santé et à des soins de santé, à savoir à des services de télémédecine, la prise de rendez-vous médicaux, l'offre de mesures incitatives et de récompenses liées aux soins de santé, ainsi que pour permettre la communication avec des fournisseurs de services médicaux.

Services

Classe 35

(1) Services d'examen et de limitation des coûts de soins de santé; services de gestion et d'examen de l'utilisation des soins de santé pour des régimes de soins de santé; gestion des frais médicaux; administration de services d'assurance maladie dans les domaines médical, dentaire, pharmaceutique, des soins de la vue et du comportement; administration de régimes d'assurance maladie.

Classe 36

(2) Souscription de services d'assurance médicale, dentaire, de médicaments, de soins de la vue et de santé mentale; offre d'information sur l'assurance par un site Web interactif concernant la couverture, les avantages, et les réclamations de soins de santé; offre d'information financière et sur l'assurance par un site Web interactif concernant les transactions de fonds de santé et les coûts estimés des soins de santé.

Classe 42

(3) Offre d'information par un site Web interactif doté d'une technologie dans le domaine de la santé, nommément d'information sur les régimes de soins de santé et d'information sur l'assurance maladie, de données de moniteurs et de capteurs pour la santé et la bonne condition physique ainsi que d'analyses prédictives de la santé, offre d'accès à des services d'accompagnement en matière de santé et à des soins de santé, à savoir à des services de télémédecine, prise de rendez-vous médicaux, offre de mesures incitatives et de récompenses liées aux soins de santé ainsi que services permettant la communication avec des fournisseurs de services médicaux, mise en relation de médecins et de patients et offre d'information médicale aux médecins.

Classe 44

(4) Offre de programmes de bien-être et de gestion thérapeutique, nommément de programmes dans les domaines de la bonne condition physique, de l'alimentation et de la gestion du stress; services de conseil en matière de santé comportementale, nommément programmes dans le domaine du changement de comportement pour favoriser le bien-être; services de counseling en soins de santé mentale; évaluation personnelle de la santé, nommément évaluation personnelle des risques pour la santé, de la condition physique, de l'alimentation et du mode de vie; offre de services de programmes de désaccoutumance au tabac et de perte de poids; offre d'information médicale, nommément d'information sur l'administration de médicaments, et de services de conseil sur la gestion des médicaments; services de soins de santé gérés, nommément services de conseil en matière de santé et de bien-être, nommément conseils en alimentation, counseling psychologique, conseils relatifs à l'ergothérapie et counseling médical ayant trait au stress; services de gestion thérapeutique, nommément services de travail de proximité en gestion des soins infirmiers, services de soins infirmiers, soins infirmiers, services de soins infirmiers à domicile, offre d'information et de conseils dans les domaines du changement de comportement et de la gestion du stress, services de conseil pharmaceutique, services de traitement holistique pour le bien-être physique et affectif ainsi que services de prévention de la prestation de soins de courte durée et épisodiques et des admissions à l'hôpital, services de soins infirmiers familiaux pour la gestion des soins de courte durée et des soins aux malades chroniques; services de soins médicaux, nommément services de clinique médicale, services de soins de santé à domicile, services de soins de santé gérés, nommément traitement électronique d'information sur les soins de santé, services de dépistage en santé mentale, services en santé mentale; services de soins infirmiers; services de soins médicaux, nommément offre d'évaluations personnalisées des risques pour la santé, de la condition physique et de l'alimentation, offre de services de soins de santé à domicile, gestion thérapeutique, nommément services de gestion thérapeutique, nommément services de travail de proximité en gestion des soins infirmiers, services de soins infirmiers, soins infirmiers, services de soins infirmiers à domicile, offre d'information et de conseils dans les domaines du changement de comportement et de la gestion du stress, services de conseil pharmaceutique, services de traitement holistique pour le bien-être physique et affectif ainsi que services de prévention de la prestation de soins de courte durée et épisodiques et des admissions à l'hôpital, services de soins infirmiers familiaux pour la gestion des soins de courte durée et des soins aux malades chroniques, et services de clinique offrant des traitements médicaux ainsi que plans et programmes de bien-être dans les domaines de la bonne condition physique, de l'alimentation et de la gestion du stress; services de soins médicaux, nommément offre de conseils et de recommandations personnalisés concernant des services de soins de santé à domicile, offre d'aide aux patients en transition de l'hôpital à la maison, nommément de services de soins infirmiers à domicile, ainsi qu'évaluation et surveillance de l'état de santé des patients; offre d'information médicale, nommément d'information sur les soins de santé, nommément les services

de clinique médicale, les programmes de santé et de bien-être dans les domaines de la bonne condition physique, de l'alimentation et de la gestion du stress, la santé mentale et l'ergothérapie, les médicaments, les symptômes, troubles et interventions médicaux ainsi que les services de traitement médical; offre de services de soins de santé et d'accompagnement en matière de santé en ligne, nommément offre en ligne de services de clinique médicale et de conseils connexes dans les domaines de la bonne condition physique, de l'alimentation, de la gestion du stress, de la santé mentale et de l'ergothérapie; offre d'information par un site Web interactif sur des fournisseurs de soins de santé, des établissements de soins de santé et des listes de médicaments de prédilection; offre d'information par un site Web interactif sur des fournisseurs de soins de santé, des établissements de soins de santé et des listes de médicaments de prédilection; offre d'information personnalisée par un site Web interactif aux participants à des régimes de soins de santé, à propos de services de soins de santé, nommément de fournisseurs de soins de santé, d'établissements de soins de santé et de listes de médicaments de prédilection.

Revendications

Date de priorité de production: 10 janvier 2019, Pays ou Bureau: ÉTATS-UNIS D'AMÉRIQUE, demande no: 88256454 en liaison avec le même genre de produits et en liaison avec le même genre de services

Numéro de la demande 2,006,600

Date de production 2020-01-16

Langue de la demande Anglais

DÉTAILS DU REQUÉRANT ET DE L'AGENT

Requérant

Mapleview Agri Ltd.
8610 Concession 12
Mapleton R.R. 1
Palmerston
ONTARIO
N0G2P0

Agent

D. MICHAEL BEAN
(Michael Bean Trademark & Copyright Law), P.
O. Box 1737, STN GALT, Cambridge,
ONTARIO, N1R7G8

DÉTAILS DE LA MARQUE DE COMMERCE

TRUVITAL

Type de la marque de commerce

Caractères standard

Produits

Classe 05

(1) Additifs alimentaires pour animaux servant de suppléments alimentaires; suppléments vitaminiques pour animaux.

Classe 31

(2) Nourriture pour animaux.

Numéro de la demande 2,006,721

Date de production 2020-01-17

Langue de la demande Anglais

DÉTAILS DU REQUÉRANT

Requérant

Comeback Snacks Inc.
3206-19 Grand Trunk Cres
Toronto
ONTARIO
M5J3A3

DÉTAILS DE LA MARQUE DE COMMERCE

Comeback Snacks

Type de la marque de commerce

Caractères standard

Désistement

Le droit à l'emploi exclusif du mot « Snacks » en dehors de la marque de commerce n'est pas accordé.

Produits

Classe 30

Mais éclaté au caramel; grignotines à base de céréales; croustilles de maïs; grignotines à base de maïs; barres-collations à base de granola; grignotines à base de granola; maïs sucré-salé; maïs éclaté; maïs à éclater; grignotines à base de riz; craquelins; croustilles tortillas; grignotines à base de blé.

Numéro de la demande 2,007,467**Date de production** 2020-01-22**Langue de la demande** Anglais

DÉTAILS DU REQUÉRANT ET DE L'AGENT

Requérant

Instant Brands Inc.
11-300 Earl Grey Drive
Suite 383
Ottawa
ONTARIO
K2T1C1

Agent

BERESKIN & PARR LLP/S.E.N.C.R.L., S.R.L.
SCOTIA PLAZA, 40 KING STREET WEST,
40th FLOOR, TORONTO, ONTARIO, M5H3Y2

DÉTAILS DE LA MARQUE DE COMMERCE

EvenCrisp

Type de la marque de commerce

Caractères standard

Produits**Classe 11**

Autocuiseur électrique ainsi que pièces et accessoires connexes; fours électriques à usage domestique ainsi que pièces et accessoires connexes; fours à micro-ondes; grille-pain; fours grille-pain; grils électriques ainsi que pièces et accessoires connexes; bouilloires électriques; machines à lait électriques servant à broyer des noix, des haricots et des graines pour produire des liquides semblables au lait; machines à lait de soya et de noix électriques; cuiseurs à riz électriques ainsi que pièces et accessoires connexes; circulateurs pour le maintien d'une température constante, circulateurs à immersion et circulateurs thermiques pour petits appareils électroménagers de cuisine ainsi que pièces et accessoires connexes; appareils électriques pour faire du yogourt; machines à pain; rôtissoires électriques pour la cuisson des aliments à usage domestique ainsi que pièces et accessoires connexes; cafetières électriques, machines à café électriques, percolateurs électriques ainsi que pièces et accessoires connexes; friteuses; friteuses à air chaud ainsi que pièces et accessoires connexes; hachoirs à aliments électriques; déshydrateurs d'aliments ainsi que pièces et accessoires connexes; sorbetières; machines à pain; cuiseurs à riz électriques; plaques à induction électriques; grils au gaz; éclateuses de maïs électriques; cuisinières électriques, cuisinières électriques à usage domestique, friteuses électriques à air chaud, fours de boulangerie ainsi que pièces et accessoires connexes, fours à convection, fours conventionnels, fours au gaz à usage domestique, fours à air chaud, fours à induction, fours industriels, cuisinières au gaz à usage domestique, cuisinières ainsi que pièces et accessoires connexes; chauffe-plats électriques ainsi que pièces et accessoires connexes; cuiseurs à vapeur électriques ainsi que pièces et accessoires connexes; cuiseurs électriques tout usage à usage domestique ainsi que pièces et accessoires connexes; cuiseurs à vapeur; cuisinières électriques et au gaz avec grils intégrés; cuisinières électriques et au gaz avec grils intégrés à hauteur des yeux; plaques chauffantes pour la cuisson; poêles électriques; poêles à frire électriques; cuiseurs à oeufs électriques; cuiseurs à oeufs à vapeur électriques à usage domestique; cuiseurs électriques à nouilles ramen; supports spécialement conçus pour les cuiseurs à riz électriques, les mijoteuses, les autocuiseurs et les cuiseurs tout usage; appareils pour le barbecue, nommément barbecues, grils barbecue, grilles de cuisson de fumoir et grilles de cuisson conçues pour les grils

barbecue; machines pour le refroidissement de boissons et la distribution de glaçons; cuiseurs sous vide électriques ainsi que pièces et accessoires connexes; mijoteuses ainsi que pièces et accessoires connexes; gaufriers électriques; friteuse à air chaud et autocuiseur combinés ainsi que pièces et accessoires connexes; accessoires de friteuse à air chaud pour utilisation avec des autocuiseurs électriques.

Numéro de la demande 2,008,322

Date de production 2020-01-27

Langue de la demande Anglais

DÉTAILS DU REQUÉRANT ET DE L'AGENT

Requérant

MAG CANADA BEVERAGE LTD.
Unit 100 - 565 Great Northern Way
Vancouver
BRITISH COLUMBIA
V5T0H8

Agent

GOWLING WLG (CANADA) LLP
550 BARRARD STREET, SUITE 2300,
VANCOUVER, BRITISH COLUMBIA, V6C2B5

DÉTAILS DE LA MARQUE DE COMMERCE

WHITE CLAW HARD SELTZER MADE PURE

Type de la marque de commerce

Caractères standard

Produits

Classe 32

(1) Ale; bière; cocktails à base de bière; bières aromatisées; lager; porter; stout.

Classe 33

(2) Cocktails alcoolisés; cocktails alcoolisés sous forme de gélatures réfrigérées; panachés alcoolisés; boissons aux fruits alcoolisées; limonade alcoolisée; panachés alcoolisés à base de malt; punches alcoolisés; eau de Seltz alcoolisée; eau de Seltz alcoolisée; vodka seltzer.

Numéro de la demande 2,008,571

Date de production 2020-01-29

Langue de la demande Français

DÉTAILS DU REQUÉRANT ET DE L'AGENT

Requérant

9375-3655 Québec inc.
1490 3E Av Du Parc-Industriel
Sainte-Marie
QUÉBEC
G6E3T9

Agent

TECHTONIK LEGAL INC.
370 rue Gilberte-Dubé, Montréal, QUÉBEC,
H4G3J7

DÉTAILS DE LA MARQUE DE COMMERCE

AMSTEL

Type de la marque de commerce

Caractères standard

Services

Classe 35

(1) gestion de la vente de biens immobiliers; services d'intermédiaires commerciaux dans le cadre de la mise en relation d'éventuels investisseurs privés avec des entrepreneurs à la recherche de financements; services de gestion de projets commerciaux dans le cadre de projets de construction

Classe 36

(2) acquisition de biens immobiliers pour des tiers; acquisition immobilière pour des tiers; consultation en gestion immobilière; financement de capital-risque; financement de projets; financement de prêts; gestion d'ensembles immobiliers; gestion d'immeubles; gérance de biens immobiliers; investissements immobiliers; location de biens immobiliers; mise en place de baux et de conventions locatives pour des biens immobiliers; organisation de prêts; organisation du financement de projets de construction; placements immobiliers; services de conseillers en immobilier; services de conseillers en matière de biens immobiliers; services de crédit et de prêts financiers; services de gestion de biens immobiliers; services de prêts de titres; évaluation et gestion de biens immobiliers

Classe 37

(3) construction d'immeubles résidentiels et commerciaux; construction de bâtiments; construction de magasins; construction et rénovation de bâtiments; construction et rénovation immobilières; développement d'affaires immobilières; gestion de projets dans le domaine de la construction; services d'entrepreneurs de construction générale; supervision de travaux de construction

Numéro de la demande 2,008,787

Date de production 2019-11-01

Numéro d'enregistrement international 1511385

Langue de la demande Anglais

DÉTAILS DU REQUÉRANT ET DE L'AGENT

Requérant

RSM Imagineering AS
Rosenholmveien 25
N-1414 TROLLÅSEN
NORWAY

Agent

MBM INTELLECTUAL PROPERTY LAW LLP
275 SLATER STREET, 14TH FLOOR,
OTTAWA, ONTARIO, K1P5H9

DÉTAILS DE LA MARQUE DE COMMERCE

Type de la marque de commerce

Dessin

Représentation visuelle



Produits

Classe 07

Pompes à haute pression pour la stimulation de puits; systèmes de pompage pour la stimulation de puits constitués de pompes pour liquides à haute pression.

Services

Classe 37

Installation, réparation et entretien de pompes et de systèmes de pompage constitués de pompes.

Revendications

Date de priorité de production: 04 octobre 2019, Pays ou Bureau: NORVÈGE, demande no: 201913211 en liaison avec le même genre de produits et en liaison avec le même genre de services

Numéro de la demande 2,009,087

Date de production 2020-01-30

Langue de la demande Anglais

DÉTAILS DU REQUÉRANT ET DE L'AGENT

Requérant

CSN Collision Centres Inc.
9-1155 North Service Rd W
Oakville
ONTARIO
L6M3E3

Agent

DAVID J. GRAY
Suite 1104, 4789 Yonge Street, Toronto,
ONTARIO, M2N0G3

DÉTAILS DE LA MARQUE DE COMMERCE

COLLISION SOLUTIONS NETWORK

Type de la marque de commerce

Caractères standard

Services

Classe 35

(1) Services de réparation de carrosseries d'automobile, nommément exploitation d'un centre d'appels.

Classe 36

(2) Services de réparation de carrosseries d'automobile, nommément services de gestion des réclamations d'assurance et d'évaluation des véhicules automobiles.

Classe 37

(3) Services de réparation de carrosseries d'automobile, nommément remise en état d'automobiles.

Classe 39

(4) Services de réparation de carrosseries d'automobile, nommément services de remorquage de véhicules et services de location de voitures.

Numéro de la demande 2,009,088

Date de production 2020-01-30

Langue de la demande Anglais

DÉTAILS DU REQUÉRANT ET DE L'AGENT

Requérant

CSN Collision Centres Inc.
9-1155 North Service Rd W
Oakville
ONTARIO
L6M3E3

Agent

DAVID J. GRAY
Suite 1104, 4789 Yonge Street, Toronto,
ONTARIO, M2N0G3

DÉTAILS DE LA MARQUE DE COMMERCE

CSN COLLISION

Type de la marque de commerce

Caractères standard

Services

Classe 35

(1) Services de réparation de carrosseries d'automobile, nommément exploitation d'un centre d'appels.

Classe 36

(2) Services de réparation de carrosseries d'automobile, nommément services de gestion des réclamations d'assurance et d'évaluation des véhicules automobiles.

Classe 37

(3) Services de réparation de carrosseries d'automobile, nommément remise en état d'automobiles.

Classe 39

(4) Services de réparation de carrosseries d'automobile, nommément services de remorquage de véhicules et services de location de voitures.

Numéro de la demande 2,009,089

Date de production 2020-01-30

Langue de la demande Anglais

DÉTAILS DU REQUÉRANT ET DE L'AGENT

Requérant

CSN Collision Centres Inc.
9-1155 North Service Rd W
Oakville
ONTARIO
L6M3E3

Agent

DAVID J. GRAY
Suite 1104, 4789 Yonge Street, Toronto,
ONTARIO, M2N0G3

DÉTAILS DE LA MARQUE DE COMMERCE

CSN COLLISION SOLUTIONS NETWORK

Type de la marque de commerce

Caractères standard

Services

Classe 35

(1) Services de réparation de carrosseries d'automobile, nommément exploitation d'un centre d'appels.

Classe 36

(2) Services de réparation de carrosseries d'automobile, nommément services de gestion des réclamations d'assurance et d'évaluation des véhicules automobiles.

Classe 37

(3) Services de réparation de carrosseries d'automobile, nommément remise en état d'automobiles.

Classe 39

(4) Services de réparation de carrosseries d'automobile, nommément services de remorquage de véhicules et services de location de voitures.

Numéro de la demande 2,009,090

Date de production 2020-01-30

Langue de la demande Anglais

DÉTAILS DU REQUÉRANT ET DE L'AGENT

Requérant

CSN Collision Centres Inc.
9-1155 North Service Rd W
Oakville
ONTARIO
L6M3E3

Agent

DAVID J. GRAY
Suite 1104, 4789 Yonge Street, Toronto,
ONTARIO, M2N0G3

DÉTAILS DE LA MARQUE DE COMMERCE

COLLISION SOLUTIONS

Type de la marque de commerce

Caractères standard

Services

Classe 35

(1) Services de réparation de carrosseries d'automobile, nommément exploitation d'un centre d'appels.

Classe 36

(2) Services de réparation de carrosseries d'automobile, nommément services de gestion des réclamations d'assurance et d'évaluation des véhicules automobiles.

Classe 37

(3) Services de réparation de carrosseries d'automobile, nommément remise en état d'automobiles.

Classe 39

(4) Services de réparation de carrosseries d'automobile, nommément services de remorquage de véhicules et services de location de voitures.

Numéro de la demande 2,009,102

Date de production 2020-01-30

Langue de la demande Anglais

DÉTAILS DU REQUÉRANT ET DE L'AGENT

Requérant

IGT
9295 Prototype Drive
Reno, NV 89521
UNITED STATES OF AMERICA

Agent

COLLEEN CAISSIE-DUPUIS
(c/o IGT Canada Solutions ULC), 328 Urquhart
Avenue, Moncton, NEW BRUNSWICK,
E1H2R6

DÉTAILS DE LA MARQUE DE COMMERCE

TRIPLE GOLDEN PANTHER

Type de la marque de commerce

Caractères standard

Produits

Classe 28

(1) Appareils de jeu, nommément appareils qui acceptent les mises; équipement reconfigurable de jeux de casino et de loterie, nommément appareils de jeu.

(2) Billets de loterie; cartes de loterie; cartes à gratter pour jeux de loterie.

Revendications

Date de priorité de production: 13 janvier 2020, Pays ou Bureau: ÉTATS-UNIS D'AMÉRIQUE, demande no: 88756558 en liaison avec le même genre de produits (1)

Numéro de la demande 2,009,211

Date de production 2020-01-30

Langue de la demande Anglais

DÉTAILS DU REQUÉRANT ET DE L'AGENT

Requérant

MAG CANADA BEVERAGE LTD.
Unit 100 - 565 Great Northern Way
Vancouver
BRITISH COLUMBIA
V5T0H8

Agent

ACCUPRO TRADEMARK SERVICES LLP
SUITE 702 - 401 WEST GEORGIA STREET,
VANCOUVER, BRITISH COLUMBIA, V6B5A1

DÉTAILS DE LA MARQUE DE COMMERCE

WHITE CLAW HARD SELTZER SURGE

Type de la marque de commerce

Caractères standard

Produits

Classe 32

(1) Ale; bière; cocktails à base de bière; bières aromatisées; lager; porter; stout.

Classe 33

(2) Cocktails alcoolisés; cocktails alcoolisés sous forme de gélamines réfrigérées; panachés alcoolisés; boissons aux fruits alcoolisées; limonade alcoolisée; panachés alcoolisés à base de malt; punches alcoolisés; eau de Seltz alcoolisée; eau de Seltz alcoolisée; vodka seltzer.

Numéro de la demande 2,009,920

Date de production 2020-02-05

Langue de la demande Anglais

DÉTAILS DU REQUÉRANT ET DE L'AGENT

Requérant

Instant Brands Inc.
11-300 Earl Grey Drive
Suite 383
Ottawa
ONTARIO
K2T1C1

Agent

BERESKIN & PARR LLP/S.E.N.C.R.L., S.R.L.
SCOTIA PLAZA, 40 KING STREET WEST,
40th FLOOR, TORONTO, ONTARIO, M5H3Y2

DÉTAILS DE LA MARQUE DE COMMERCE

INSTANT CRISP

Type de la marque de commerce

Caractères standard

Produits

Classe 11

Friteuses à air chaud ainsi que pièces et accessoires connexes; bouilloires électriques; fours grille-pain; cuiseurs à vapeur électriques ainsi que pièces et accessoires connexes; circulateurs à immersion pour la cuisson sous vide ainsi que pièces et accessoires connexes; surfaces de cuisson électriques; tables de cuisson à induction; cafetières et infuseurs à café électriques, cafetières à expresso électriques ainsi que pièces et accessoires connexes; grils électriques à usage domestique; plaques de cuisson électriques; épurateurs d'air; plaques chauffantes; fours à micro-ondes; autocuiseurs électriques, mijoteuses ainsi que pièces et accessoires connexes; humidificateurs; déshumidificateurs; ventilateurs de plafond, ventilateurs électriques à usage domestique; appareils utilisant la chaleur et la vapeur pour stériliser et désinfecter la vaisselle et les ustensiles de cuisine; circulateurs pour le maintien d'une température constante, circulateurs thermiques pour petits appareils électroménagers pour la cuisine ainsi que pièces et accessoires connexes; fours électriques à usage domestique ainsi que pièces et accessoires connexes; fours de cuisson à usage domestique ainsi que pièces et accessoires connexes; appareils électriques pour faire du yogourt; machines à pain; rôtissoires électriques pour la cuisson des aliments à usage domestique ainsi que pièces et accessoires connexes; friteuses; déshydrateurs d'aliments ainsi que pièces et accessoires connexes; sorbetières; machines à pain; cuiseurs à riz électriques ainsi que pièces et accessoires connexes; plaques à induction électriques; grils au gaz; éclateuses de maïs électriques; distributeurs d'eau potable; réfrigérateurs; ampoules à DEL; grille-pain; machines pour le refroidissement de boissons et la distribution de glaçons; appareils et machines de purification de l'eau du robinet; chauffe-bains; congélateurs; machines d'épuration des gaz; chauffe-biberons; cuisinières; autoclaves électriques pour la cuisson; batteries de cuisine électriques; barbecues; brûleurs à gaz; brûleurs pour fours; cuisinières électriques, cuisinières électriques à usage domestique, friteuses électriques à air chaud, fours de boulangerie, fours à convection, fours conventionnels, fours au gaz à usage domestique, fours à air chaud, fours à induction, fours industriels, cuisinières au gaz à usage domestique, cuisinières ainsi que pièces et accessoires connexes; chauffe-plats électriques ainsi que pièces et accessoires connexes; cuiseurs à vapeur électriques ainsi que pièces et accessoires connexes; cuiseurs électriques tout

usage à usage domestique ainsi que pièces et accessoires connexes; cuiseurs à vapeur; cuisinières électriques et au gaz avec grils intégrés; cuisinières électriques et au gaz avec grils intégrés à hauteur des yeux; plaques chauffantes à usage domestique; poêles à frire électriques; poêles à frire électriques; cuiseurs à oeufs électriques; cuiseurs à oeufs à vapeur électriques à usage domestique; cuiseurs électriques à nouilles ramen; supports spécialement conçus pour les cuiseurs à riz électriques, les mijoteuses, les autocuiseurs et les cuiseurs tout usage; appareils de barbecue, nommément grils barbecue, grilles de cuisson pour fumoirs et grilles de cuisson pour grils barbecue; machines pour le refroidissement de boissons et la distribution de glaçons; cuiseurs sous vide électriques; mijoteuses; gaufriers électriques.

Numéro de la demande 2,010,193

Date de production 2019-12-09

Numéro d'enregistrement international 1513025

Langue de la demande Anglais

DÉTAILS DU REQUÉRANT ET DE L'AGENT

Requérant

Scania CV AB
SE-151 87 Södertälje
SWEDEN

Agent

ROBIC
630, boul. René-Lévesque Ouest, 20e étage,
Montréal, QUEBEC, H3B1S6

DÉTAILS DE LA MARQUE DE COMMERCE

Type de la marque de commerce

Dessin

Représentation visuelle



Revendication de couleur

La couleur est revendiquée comme caractéristique de la marque de commerce. Les mots SCANIA ASSISTANCE et le logo situé à gauche sont bleus sur un arrière-plan blanc.

Services

Classe 37

(1) Services de réparation de véhicules, y compris le long des routes et sur les lieux d'accidents; services de réparation de véhicules en panne; aide pour l'installation, le changement, le remplacement et la réparation de serrures de véhicule, le démarrage de véhicules et le changement de pneus, nommément la recharge de batteries de véhicule, le rechapage de pneus; offre d'information ayant trait aux services de réparation de véhicules; services d'entretien de véhicules, y compris traitement anticorrosion; nettoyage de véhicules, nettoyage de moteurs; installation et réparation d'appareils de climatisation; installation et réparation d'équipement de télécommunication pour véhicules, nommément installation et réparation de matériel informatique, installation et réparation de garnissage pour véhicules; rechapage de pneus; location de bulldozers et d'excavatrices; location de grues et d'autre équipement de construction pour la construction et la réparation de bâtiments.

Classe 39

(2) Transport, nommément transport par autobus, transport par camion; remorquage et sauvetage; opérations de sauvetage (transport), nommément remorquage d'urgence d'automobiles; entreposage, nommément location de conteneurs d'entreposage, services d'entrepôt; livraison de marchandises par camion; livraison de marchandises d'urgence, nommément livraison aérienne de marchandises, livraison de marchandises commandées par correspondance; location de véhicules, location de camions, location d'autocars, location de garages; information sur le transport, nommément offre d'information sur la circulation et les conditions routières; livraison de messages.

Revendications

Date de priorité de production: 02 juillet 2019, Pays ou Bureau: EUIPO (UE), demande no: 018089787 en liaison avec le même genre de services

Numéro de la demande 2,010,506

Date de production 2020-02-06

Langue de la demande Anglais

DÉTAILS DU REQUÉRANT

Requérant

Rêve Wellness Inc.
416 Napier St
Collingwood
ONTARIO
L9Y3T7

DÉTAILS DE LA MARQUE DE COMMERCE

Rêve Wellness

Type de la marque de commerce

Caractères standard

Produits

Classe 03

(1) Lotions après-rasage; crèmes après-soleil; hydratants après-soleil; après-rasage; baumes après-rasage; eau de Cologne après-rasage; lotions après-rasage; crèmes après-soleil; produits et crèmes après-soleil; lotions après-soleil; laits après-soleil; hydratants après-soleil; après-rasage; lotions après-rasage; crèmes pour réduire l'apparence des taches de vieillesse; crème antivieillesse; crèmes antivieillesse; hydratants antivieillesse; antisudorifiques et déodorants à usage personnel; crèmes antirides; antisudorifiques et déodorants à usage personnel; crèmes d'aromathérapie; lotions d'aromathérapie; huiles d'aromathérapie; huiles essentielles aromatiques; huiles aromatiques pour le bain; pain de savon; bases pour parfums floraux; additifs pour le bain; gels de bain et de douche; boules de bain; cristaux de bain; bains effervescents; herbes de bain; huiles de bain; huiles de bain et sels de bain; sels de bain à usage cosmétique; sels de bain à usage autre que médical; savons de bain liquides, solides ou en gel; bay rums; crèmes (baumes) de beauté; cosmétiques de soins de beauté; crèmes de beauté; crèmes de beauté pour les soins du corps; lotions de beauté; masques de beauté; laits de beauté; cosmétiques de soins du corps et de beauté; savon de soins du corps; crèmes pour le corps; lotions pour le corps; laits pour le corps; hydratants pour le corps; lait hydratant pour le corps; huiles pour le corps; désincrustant pour le corps; savon liquide pour le corps; bain moussant; bains moussants; eau de Cologne; crème de jour; déodorants de soins du corps; eaux de parfum; émulsions, gels et lotions pour les soins de la peau; huiles essentielles pour l'aromathérapie; huiles essentielles à usage cosmétique; huiles essentielles pour la fabrication de parfums; huiles essentielles pour l'aromathérapie; exfoliants pour la peau; désincrustants exfoliants pour le corps; crème contour des yeux; crèmes pour le visage et le corps; lotions pour le visage et le corps; crème pour le visage; désincrustants pour le visage; parfums et parfumerie; crèmes à mains; baume à lèvres; produits de soins des lèvres; parfums liquides; lotions pour la réduction de la cellulite; flocons de magnésium pour le bain; huiles de massage; huiles et lotions de massage; lotions hydratantes pour la peau; lotions hydratantes pour le corps; parfumerie naturelle; crèmes de nuit; huiles parfumées; parfums; parfums sous forme solide; crèmes à polir; pommes de senteur; sels de bain parfumés; crèmes parfumées pour le corps; lotions parfumées pour le corps; produits parfumés pour le corps en vaporisateur; produits parfumés en vaporisateur pour le linge

de maison; gels de douche et de bain; crèmes de soins de la peau; lotions de soins de la peau; crèmes pour la peau; lotions pour la peau; hydratants pour la peau; exfoliant pour la peau; savon pour la peau; toniques pour la peau; savons pour les soins du corps; pains de shampooing solide; terpènes; lotions tonifiantes pour le visage, le corps et les mains.

Classe 05

(2) Baumes analgésiques; baumes anti-inflammatoires; sels de bain à usage médical; végétaux pour le traitement des dermatites et des maladies pigmentaires; huile de cannabidiol [CBD] à usage médical; cannabidiol à usage médical; sel d'Epsom; sel d'Epsom à usage médical; gels pour utilisation comme lubrifiants à usage personnel; suppléments à base de plantes pour le traitement des maladies inflammatoires, notamment des maladies inflammatoires chroniques de l'intestin et des maladies inflammatoires du tissu conjonctif; suppléments à base de plantes pour le traitement de l'appareil locomoteur, notamment des maladies du tissu conjonctif et des lésions du cartilage; suppléments à base de plantes pour utilisation en dermatologie, notamment pour le traitement des dermatites, de l'eczéma et du psoriasis; gels de massage pour le soulagement de la douleur; produits de relaxation musculaire médicamenteux à dissoudre dans le bain; cannabis médicinal; cannabis médicinal pour le soulagement de la douleur névralgique; cannabis médicinal pour le traitement des spasmes musculaires causés par la sclérose en plaques; marijuana médicinale; marijuana médicinale pour le soulagement de la douleur névralgique; marijuana médicinale pour le traitement des spasmes musculaires causés par la sclérose en plaques; sels minéraux pour bains; sels minéraux à usage médical; onguents pour les coups de soleil; crèmes orgasmiques; préparations pour le soulagement de la douleur; produits pour le soulagement de la douleur; préparations pour le traitement des brûlures; huile de tétrahydrocannabinol [THC] à usage médical; huile de THC à usage médical; préparations médicamenteuses thérapeutiques pour le bain; préparations thérapeutiques pour le bain; crèmes analgésiques topiques; analgésiques topiques; lubrifiants vaginaux.

Numéro de la demande 2,010,553

Date de production 2020-02-07

Langue de la demande Français

DÉTAILS DU REQUÉRANT ET DE L'AGENT

Requérant

DECATHLON, Société européenne
4 BOULEVARD DE MONS
59650 VILLENEUVE D'ASCQ,
FRANCE

Agent

LAVERY, DE BILLY, LLP
1 Place Ville Marie, Suite 4000, Montréal,
QUÉBEC, H3B4M4

DÉTAILS DE LA MARQUE DE COMMERCE

KLIC&TIP

Type de la marque de commerce

Caractères standard

Produits

Classe 18

bâtons de marche; bâtons de randonnée pédestre

Revendications

Date de priorité de production: 29 août 2019, Pays ou Bureau: EUIPO (UE), demande no: 18117557 en liaison avec le même genre de produits

Numéro de la demande 2,010,671
Langue de la demande Français

Date de production 2020-02-07

DÉTAILS DU REQUÉRANT

Requérant

Gingras Moïse (1969) Inc.
6660 Rue Beaubien Est
Montréal
QUÉBEC
H1M3E3

DÉTAILS DE LA MARQUE DE COMMERCE

Type de la marque de commerce
Dessin

Représentation visuelle



Revendication de couleur

La couleur est revendiquée comme caractéristique de la marque de commerce. La marque de commerce est noire sur blanc

Services

Classe 36

assurance contre l'incendie; assurance maritime; assurance sur la vie; assurances; assurances sur la vie; calcul des taux de prime en assurance; conseils et information sur l'assurance; consultation en matière d'assurances; courtage d'assurance vie; courtage d'assurances; courtage en assurances; diffusion d'information sur l'assurance

Numéro de la demande 2,010,880

Date de production 2020-02-10

Langue de la demande Anglais

DÉTAILS DU REQUÉRANT ET DE L'AGENT

Requérant

Proven Winners North America LLC
45 North First Street, Suite B
P.O. Box 248
Campbell, CA 95008
UNITED STATES OF AMERICA

Agent

MOFFAT & CO.
P.O. Box 2088, Station D, Ottawa, ONTARIO,
K1P5W3

DÉTAILS DE LA MARQUE DE COMMERCE

DOUBLE DELIGHT

Type de la marque de commerce

Caractères standard

Produits

Classe 31

Plantes vivantes.

Revendications

Date de priorité de production: 04 octobre 2019, Pays ou Bureau: ÉTATS-UNIS D'AMÉRIQUE,
demande no: 88/642,167 en liaison avec le même genre de produits

Numéro de la demande 2,010,994

Date de production 2020-02-11

Langue de la demande Français

DÉTAILS DU REQUÉRANT ET DE L'AGENT

Requérant

J.M. CLÉMENT LTÉE
5830 Boul Pierre-Bertrand
Québec
QUÉBEC
G2J1B7

Agent

ID MARQUE / TRADEMARK
226, boul. Sir-Wilfrid-Laurier, Beloeil,
QUÉBEC, J3G4G7

DÉTAILS DE LA MARQUE DE COMMERCE

Type de la marque de commerce

Dessin

Représentation visuelle



Produits

Classe 25

bavoirs pour bébés en plastique; bermudas; bonnets de bain; bonnets de douche; bonnets de natation; bonnets de nuit; bonnets tricotés; bottes; bottes d'hiver; bottes de pluie; bottes en caoutchouc; bottes pour bébés; bottines; boxer-shorts; bretelles; cache-cous; camisoles; cardigans; casquettes; casquettes et chapeaux de sport; ceintures; chandails; chapeaux; chapeaux de mode; chapeaux de paille; chapeaux de soleil; chapeaux de tissu; chapeaux de tricot; chapeaux en laine; chapeaux imperméables; chapeaux tricotés; chaussettes et bas; chaussettes thermiques; chaussures athlétiques; chaussures d'eau; chaussures d'extérieur pour l'hiver; chaussures décontractées; chaussures et bottes pour nourrissons; chaussures pour bébés; chaussures pour enfants; chaussures tout-aller; chemises; chemises polos; chemises à manches courtes; collants; cravates; culottes; culottes [sous-vêtements]; culottes pour bébés; dormeuses-couvertures; débardeurs; foulards; foulards de cou; foulards de soie; foulards de tête; foulards pour la tête; gants d'hiver; gilets; jeans; jupes; jupes et robes; jupes-culottes; maillots de bain; manteaux; manteaux coupe-vent; manteaux courts; manteaux d'hiver; manteaux de pluie; mitaines; noeuds papillon; pantalons; pantalons capri; pantalons courts; pantalons d'hiver;

pantalons de neige; pantalons imperméables; pantalons pour bébés; pantalons pour la pluie; pantalons pour nourrissons; pantalons tout-aller; pantoufles; petits chapeaux; pull-overs; pull-overs à capuche; pulls molletonnés; pyjamas; robes; robes de chambre; robes de chambre et sorties de bain; salopettes; salopettes-shorts; sandales; sandales et chaussures de plage; shorts; shorts athlétiques; slip boxeur; souliers; soutiens-gorge; t-shirts; tee-shirts à manches longues; tuniques; vestes; vestes avec manches; vestes d'extérieur; vestes d'hiver; vestes de plage; vestes et chaussettes; vestes et pantalons imperméables; vestes imperméables; vestes molletonnées; vestes sans manches; vestes à capuchon; vêtements athlétiques; vêtements d'hiver d'extérieur; vêtements de nuit

Numéro de la demande 2,011,058

Date de production 2020-02-11

Langue de la demande Anglais

DÉTAILS DU REQUÉRANT ET DE L'AGENT

Requérant

The Folger Coffee Company
One Strawberry Lane
Orrville, OH 44667
UNITED STATES OF AMERICA

Agent

MARY GARAVELLOS
(Smucker Foods of Canada Corp.), 80
Whitehall Drive , Markham, ONTARIO, L3R0P3

DÉTAILS DE LA MARQUE DE COMMERCE

MORNING CAFÉ

Type de la marque de commerce

Caractères standard

Produits

Classe 30

Café.

Numéro de la demande 2,011,137

Date de production 2020-02-12

Langue de la demande Anglais

DÉTAILS DU REQUÉRANT

Requérant

National Cold Chain Inc.
56 Romina Dr
Second Floor
Concord
ONTARIO
L4K4Z7

DÉTAILS DE LA MARQUE DE COMMERCE

NCC Logistics

Type de la marque de commerce

Caractères standard

Désistement

Le droit à l'emploi exclusif de « Logistics » en dehors de la marque de commerce n'est pas accordé.

Services

Classe 35

(1) Administration des affaires dans les domaines du transport et de la livraison; consultation en gestion des affaires dans les domaines du transport et de la livraison; gestion des affaires dans les domaines du transport et de la livraison.

Classe 39

(2) Transport par train de marchandises; courtage en transport de fret; transport de fret par bateau; transport de fret par train; transport de fret par camion; transport ferroviaire de marchandises; services de logistique et de logistique inverse (chaîne d'approvisionnement), à savoir transport de marchandises pour des tiers par avion, train, navire ou camion; services de logistique et de logistique inverse (chaîne d'approvisionnement) pour le transport de marchandises pour des tiers par avion, train, navire ou camion; transport de marchandises par train; transport réfrigéré de marchandises par train. .

Numéro de la demande 2,011,160

Date de production 2020-02-12

Langue de la demande Anglais

DÉTAILS DU REQUÉRANT ET DE L'AGENT

Requérant

S&E Gourmet Cuts, Inc.
379 E. Industrial Road
San Bernardino, CA 92408
UNITED STATES OF AMERICA

Agent

BORDEN LADNER GERVAIS LLP
World Exchange Plaza, 100 Queen Street,
Suite 1300, Ottawa, ONTARIO, K1P1J9

DÉTAILS DE LA MARQUE DE COMMERCE

THE GRASS-FED IS ALWAYS GREENER

Type de la marque de commerce

Caractères standard

Produits

Classe 29

Charqui de boeuf; charqui.

Numéro de la demande 2,011,176

Date de production 2020-02-12

Langue de la demande Français

DÉTAILS DU REQUÉRANT

Requérant

Sogi informatique limitée

3550 Boul Kruger

Trois-Rivieres

QUÉBEC

G9A4M3

DÉTAILS DE LA MARQUE DE COMMERCE

Logan

Type de la marque de commerce

Caractères standard

Produits

Classe 09

logiciels de traitement d'images numériques

Numéro de la demande 2,011,188

Date de production 2020-02-12

Langue de la demande Anglais

DÉTAILS DU REQUÉRANT ET DE L'AGENT

Requérant

S&E Gourmet Cuts, Inc.
379 E. Industrial Road
San Bernardino, CA 92408
UNITED STATES OF AMERICA

Agent

BORDEN LADNER GERVAIS LLP
World Exchange Plaza, 100 Queen Street,
Suite 1300, Ottawa, ONTARIO, K1P1J9

DÉTAILS DE LA MARQUE DE COMMERCE

COUNTRY ARCHER PROVISIONS

Type de la marque de commerce

Caractères standard

Produits

Classe 29

Charqui de boeuf; charqui.

Numéro de la demande 2,011,794

Date de production 2019-12-10

Numéro d'enregistrement international 1513826

Langue de la demande Anglais

DÉTAILS DU REQUÉRANT ET DE L'AGENT

Requérant

Swisslogo AG
Mülibodenstrasse 3
CH-8172 Niederglatt
SWITZERLAND

Agent

RIDOUT & MAYBEE LLP
11 Holland Avenue, Suite 601 , Ottawa,
ONTARIO, K1Y4S1

DÉTAILS DE LA MARQUE DE COMMERCE

Type de la marque de commerce

Dessin

Représentation visuelle



Description de la marque de commerce

La marque est constituée d'un logo stylisé composé des lettres conjointes « MV » et du mot MAXVAC en dessous.

Revendication de couleur

La couleur est revendiquée comme caractéristique de la marque de commerce. Le mot MAXVAC et les lignes horizontales formant la lettre « V » sont noirs. La lettre « M » est bleue.

Produits

Classe 07

(1) Aspirateurs à main à usage industriel; aspirateurs à usage industriel; installations de dépoussiérage pour le nettoyage, nommément filtres antipoussière pour aspirateurs, sacs pour aspirateurs, collecteurs de poussière à cyclone, sacs à poussière pour aspirateurs; installations de dépoussiérage pour le nettoyage, nommément épurateurs d'air pour enlever la poussière; installations de dépoussiérage pour le nettoyage, nommément filtres à air, nommément purificateurs d'air pour enlever les particules des flux d'air.

Classe 11

(2) Installations de dépoussiérage et d'absorption de la poussière à des fins de ventilation.

Numéro de la demande 2,012,155

Date de production 2020-02-17

Langue de la demande Français

DÉTAILS DU REQUÉRANT

Requérant

Odette Ménard
1250 Rue De La Forêt
Longueuil
QUÉBEC
J4N1R7

DÉTAILS DE LA MARQUE DE COMMERCE

Type de la marque de commerce

Dessin

Représentation visuelle



Produits

Classe 10

mallettes spéciales pour instruments médicaux; sacs médicaux destinés à contenir des instruments médicaux; sacs pour instruments médicaux

Numéro de la demande 2,012,502

Date de production 2020-02-19

Langue de la demande Anglais

DÉTAILS DU REQUÉRANT

Requérant

BANDED PEAK BREWING LTD

#119, 519 34th Ave. SE

Calgary

ALBERTA

T2G1V1

DÉTAILS DE LA MARQUE DE COMMERCE

Chinook Saison

Type de la marque de commerce

Caractères standard

Produits

Classe 21

(1) Gants de barbecue; pincés à barbecue; verres à bière; chopes à bière; chopes à bière; contenants pour boissons; verrerie pour boissons; ouvre-bouteilles; gobelets en carton; cruches en céramique; grandes tasses en céramique; chiffons de nettoyage; chiffons de nettoyage; verres à cocktail; pics à cocktail; mélangeurs à cocktail; bâtonnets à cocktail; tasses à café; grandes tasses à café; gobelets compostables; contenants à glace; batteries de cuisine; sacs isothermes; tire-bouchons; tasses; tasses et grandes tasses; planches à découper; verre décoratif; sous-verres; gourdes pour le sport; tasses; flasques; flasques pour voyageurs; verres à boire; cornes à boire; soucoupes à boire; chopes; barres de verre; sous-verres en verre; vaisselle en verre; boccas en verre; chopes en verre; verres à pied; seaux à glace; flacons isothermes; manchons isothermes pour gobelets; cruches; verrerie peinte; gobelets en papier et en plastique; gobelets en papier; assiettes et gobelets en papier; pichets; gobelets en plastique; cruches en plastique; verrerie de table; chopes; chopes en métal précieux; grandes tasses de voyage.

Classe 25

(2) Camisoles; pyjamas pour adultes; tabliers; articles vestimentaires de sport; vêtements de sport; articles chaussants de sport; chaussures de sport; shorts de sport; collants de sport; vêtements de sport; bandanas; casquettes et chapeaux de baseball; uniformes de baseball; maillots de bain; vêtements de plage; articles chaussants de plage; ceintures; shorts de planche; manteaux; chaussures de curling; vêtements d'exercice; gants; vêtements de golf; vêtements d'entraînement; chapeaux; combinaisons-pantalons; vêtements de maternité; salopettes; tee-shirts promotionnels; sandales et chaussures de plage; chemises; chaussures; vêtements de ski; vêtements de nuit; vêtements sport; costumes; chandails; débardeurs; maillots d'équipe; chandails d'équipe; tangas; cravates; tuques; sous-vêtements; bottes de travail; chaussures de travail.

Classe 32

(3) Bières sans alcool; bière à teneur réduite en alcool; bière; bière à faible teneur en alcool; bière de malt.

Numéro de la demande 2,013,007

Date de production 2020-01-14

Numéro d'enregistrement international 1514983

Langue de la demande Anglais

DÉTAILS DU REQUÉRANT ET DE L'AGENT

Requérant

Shenzhen Aobay Technology Co., Ltd.
Room 432, 4th Floor, Gongyi Building,
Gongyi 432, Shibida-Gongyi Building,
No. 55 Zhenhua Road, Fuqiang Community,
Huaqiangbei Subdistrict
Futian District
CHINA

Agent

JERRY CHEN
166 Berwick Cres, Richmond Hill, ONTARIO,
L4C0B4

DÉTAILS DE LA MARQUE DE COMMERCE

AOBY

Type de la marque de commerce

Caractères standard

Produits

Classe 09

Horloges enregistreuses; balances électroniques à usage personnel; règles à mesurer; appareils pour la reconnaissance de visages humains, nommément appareils photo et caméras de reconnaissance de visages humains, logiciels de reconnaissance faciale; casques de sécurité; serrures de porte électroniques; alarmes antivol électroniques; dispositifs de recharge de batterie, nommément chargeurs USB, chargeurs de batterie pour téléphones intelligents, chargeurs de batterie pour ordinateurs tablettes; diodes électroluminescentes; circuits intégrés; télécommandes pour téléviseurs; télécommandes pour chaînes stéréo; cassettes vidéo contenant des dessins animés enregistrés.

Numéro de la demande 2,013,271

Date de production 2020-02-21

Langue de la demande Anglais

DÉTAILS DU REQUÉRANT ET DE L'AGENT

Requérant

Waterloo Brewing Ltd.
400 Bingemans Centre Drive
Kitchener
ONTARIO
N2B3X9

Agent

D. MICHAEL BEAN
(Michael Bean Trademark & Copyright Law), P.
O. Box 1737, STN GALT, Cambridge,
ONTARIO, N1R7G8

DÉTAILS DE LA MARQUE DE COMMERCE

ISLAND TIME ANYTIME

Type de la marque de commerce

Caractères standard

Produits

Classe 33

Panachés alcoolisés.

Numéro de la demande 2,013,320

Date de production 2020-02-21

Langue de la demande Anglais

DÉTAILS DU REQUÉRANT ET DE L'AGENT

Requérant

CRAYOLA PROPERTIES, INC.
1100 Church Lane
Easton, PA 18044
UNITED STATES OF AMERICA

Agent

GOWLING WLG (CANADA) LLP
SUITE 1600, 1 FIRST CANADIAN PLACE, 100
KING STREET WEST, TORONTO, ONTARIO,
M5X1G5

DÉTAILS DE LA MARQUE DE COMMERCE

ERUPTING WITH VIBRANT COLOR AND ROCKY TEXTURE!

Type de la marque de commerce

Caractères standard

Produits

Classe 28

mastic de modelage en tant que jouet

Numéro de la demande 2,013,592

Date de production 2020-02-24

Langue de la demande Anglais

DÉTAILS DU REQUÉRANT ET DE L'AGENT

Requérant

Alberta Distillers Limited
1521-34 Avenue SE
Calgary
ALBERTA
T2G1V9

Agent

GOWLING WLG (CANADA) LLP
SUITE 2600, 160 ELGIN STREET, OTTAWA,
ONTARIO, K1P1C3

DÉTAILS DE LA MARQUE DE COMMERCE

KEEPER OF THE NORTH

Type de la marque de commerce

Caractères standard

Produits

Classe 33

Boissons alcoolisées, sauf la bière, nommément whisky, gin, vodka, brandy, rhum, cordiaux, liqueurs, spiritueux distillés à partir d'agave.

Numéro de la demande 2,013,593

Date de production 2020-02-24

Langue de la demande Anglais

DÉTAILS DU REQUÉRANT ET DE L'AGENT

Requérant

Alberta Distillers Limited
1521 34 Avenue SE
Calgary
ALBERTA
T2G1V9

Agent

GOWLING WLG (CANADA) LLP
SUITE 2600, 160 ELGIN STREET, OTTAWA,
ONTARIO, K1P1C3

DÉTAILS DE LA MARQUE DE COMMERCE

KEEPERS OF THE NORTH

Type de la marque de commerce

Caractères standard

Produits

Classe 33

Boissons alcoolisées, sauf la bière, nommément whisky, gin, vodka, brandy, rhum, cordiaux, liqueurs, spiritueux distillés à partir d'agave.

Numéro de la demande 2,013,610

Date de production 2020-02-24

Langue de la demande Anglais

DÉTAILS DU REQUÉRANT ET DE L'AGENT

Requérant

Parachute Digital Solutions Inc. / Parachute
Solutions Numériques Inc.
390 Bay Street
27th Floor
Toronto
ONTARIO
M5H2Y2

Agent

TORYS LLP
SUITE 3000, 79 WELLINGTON ST. W., BOX
270, TD CENTRE, TORONTO, ONTARIO,
M5K1N2

DÉTAILS DE LA MARQUE DE COMMERCE

PARACHUTE SOLUTIONS NUMÉRIQUES

Type de la marque de commerce

Caractères standard

Services

Classe 36

assurances

Numéro de la demande 2,013,614

Date de production 2020-02-24

Langue de la demande Anglais

DÉTAILS DU REQUÉRANT ET DE L'AGENT

Requérant

Parachute Digital Solutions Inc. / Parachute
Solutions Numériques Inc.
390 Bay Street
27th Floor
Toronto
ONTARIO
M5H2Y2

Agent

TORYS LLP
SUITE 3000, 79 WELLINGTON ST. W., BOX
270, TD CENTRE, TORONTO, ONTARIO,
M5K1N2

DÉTAILS DE LA MARQUE DE COMMERCE

PARACHUTE DIGITAL SOLUTIONS

Type de la marque de commerce

Caractères standard

Services

Classe 36

assurances

Numéro de la demande 2,013,672

Date de production 2020-02-25

Langue de la demande Anglais

DÉTAILS DU REQUÉRANT ET DE L'AGENT

Requérant

BASF SE, a legal entity
Carl-Bosch-Strasse 38
67056 Ludwigshafen am Rhein,
GERMANY

Agent

ROBIC
630, boul. René-Lévesque Ouest, 20e étage,
Montréal, QUEBEC, H3B1S6

DÉTAILS DE LA MARQUE DE COMMERCE

BARIQO

Type de la marque de commerce

Caractères standard

Produits

Classe 01

(1) Produits chimiques pour l'agriculture, l'horticulture et la foresterie, notamment produits pour fortifier les plantes, préparations chimiques ou biologiques pour la gestion du stress chez les plantes, produits pour réguler la croissance des plantes, produits chimiques pour le traitement des semences, gènes de semences pour la production agricole, agents de surface à usage industriel, notamment agents de surface pour favoriser la circulation uniforme de l'eau dans le sol.

Classe 31

(2) Produits agricoles, horticoles et forestiers, notamment semences à usage agricole et horticole, céréales non transformées et parties végétales de plantes, à savoir porte-greffes vivants.

Numéro de la demande 2,013,779

Date de production 2020-02-25

Langue de la demande Français

DÉTAILS DU REQUÉRANT

Requérant

Florence Naomi Baghdi

8492 Boul Saint-Michel

Montréal

QUÉBEC

H1Z3E8

DÉTAILS DE LA MARQUE DE COMMERCE

Type de la marque de commerce

Dessin

Représentation visuelle

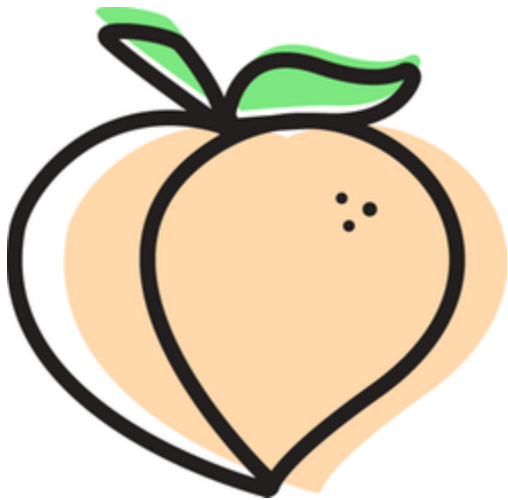

Revendication de couleur

La couleur est revendiquée comme caractéristique de la marque de commerce. Le contour est noir, feuille verte et la pêche est beige-jaunâtre avec trois petits points noirs sur la région du haut à droite.

Services

Classe 35

vente de vêtements

Numéro de la demande 2,013,790

Date de production 2020-02-25

Langue de la demande Anglais

DÉTAILS DU REQUÉRANT ET DE L'AGENT

Requérant

Apex Predator Holdings Inc.
53527 Range Road 181A
Yellowhead County
ALBERTA
T7E3T7

Agent

ROBERT ANTON NISSEN
(Nissen Patent Law), Suite 200, 10328 - 81
Avenue, Edmonton, ALBERTA, T6E1X2

DÉTAILS DE LA MARQUE DE COMMERCE

Flint & Steel

Type de la marque de commerce

Caractères standard

Désistement

Le droit à l'emploi exclusif des mots « flint », « steel » en dehors de la marque de commerce n'est pas accordé.

Produits

Classe 32

(1) Bière.

Classe 33

(2) Bourbon; bourbon; bourbon; whiskey de malt; whisky de malt; whiskey pur malt; whisky pur malt; rye; rye; whiskey single malt; whisky single malt; whiskey.

Numéro de la demande 2,014,198

Date de production 2019-12-17

Numéro d'enregistrement international 1516513

Langue de la demande Français

DÉTAILS DU REQUÉRANT ET DE L'AGENT

Requérant

LAMALO
Moulin d'Yrieux
F-40530 LABENNE
FRANCE

Agent

SMART & BIGGAR LLP
1000 RUE DE LA GAUCHETIERE OUEST,
BUREAU 3300, MONTREAL, QUÉBEC,
H3B4W5

DÉTAILS DE LA MARQUE DE COMMERCE

Type de la marque de commerce

Dessin

Représentation visuelle

seventy – one 

Produits

Classe 03

Produits cosmétiques; dentifrices non médicamenteux; produits de parfumerie.

Revendications

Date de priorité de production: 21 juin 2019, Pays ou Bureau: FRANCE, demande no: 4561714 en liaison avec le même genre de produits

Numéro de la demande 2,014,229

Date de production 2019-12-20

Numéro d'enregistrement international 1516425

Langue de la demande Anglais

DÉTAILS DU REQUÉRANT ET DE L'AGENT

Requérant

MAZZETTI D'ALTAVILLA S.R.L.
Viale Unità d'Italia 2
I-15041 Altavilla Monferrato (AL)
ITALY

Agent

COLLEEN SPRING ZIMMERMAN
(FOGLER, RUBINOFF LLP), 77 KING
STREET WEST, SUITE 3000, P.O. Box 95,
TORONTO-DOMINION CENTRE, TORONTO,
ONTARIO, M5K1G8

DÉTAILS DE LA MARQUE DE COMMERCE

MAZZETTI D'ALTAVILLA

Type de la marque de commerce

Caractères standard

Produits

Classe 33

Boissons alcoolisées, nommément grappa, liqueurs, brandy, gin, vins, whiskey, vodka, rhum, vins fortifiés, amers, aquavit.

Numéro de la demande 2,014,284

Date de production 2020-01-06

Numéro d'enregistrement international 1516724

Langue de la demande Anglais

DÉTAILS DU REQUÉRANT ET DE L'AGENT

Requérant

Symrise AG
Mühlenfeldstr. 1
37603 Holzminden
GERMANY

Agent

SMART & BIGGAR IP AGENCY CO.
SUITE 900, 55 METCALFE STREET, P.O.
BOX 2999, STATION D, OTTAWA, ONTARIO,
K1P5Y6

DÉTAILS DE LA MARQUE DE COMMERCE

SYMESSENCE

Type de la marque de commerce

Caractères standard

Produits

Classe 01

(1) Additifs chimiques pour la fabrication de cosmétiques; extraits de plantes pour la fabrication de cosmétiques.

Classe 03

(2) Huiles essentielles et extraits aromatiques, notamment eau florale, nommément extraits de fleurs, à savoir parfums; produits parfumés; produits parfumés, nommément parfums à usage personnel; articles de toilette, nommément huiles de toilette; produits nettoyants pour le corps et produits de beauté, nommément cosmétiques de soins du corps et de beauté, nettoyants non médicamenteux à usage personnel, en l'occurrence nettoyants pour la peau; produits de soins capillaires; savons, nommément savons liquides non médicamenteux, savons en poudre non médicamenteux, savons non médicamenteux à usage personnel, savons de toilette non médicamenteux et gels de soins de la peau non médicamenteux; produits de bain, nommément additifs pour le bain, crèmes de bain, mousses pour le bain, gels de bain, huiles de bain.

Numéro de la demande 2,014,589

Date de production 2020-02-27

Langue de la demande Français

DÉTAILS DU REQUÉRANT ET DE L'AGENT

Requérant

9414-2981 Québec Inc.
101-1405 Transcanada
Montreal
QUÉBEC
H9P2V9

Agent

NATHALY J. VERMETTE
(DS AVOCATS), 1080 Côte du Beaver Hall,
Bureau 2100, Montréal, QUÉBEC, H2Z1S8

DÉTAILS DE LA MARQUE DE COMMERCE

Type de la marque de commerce

Dessin

Représentation visuelle



Désistement

Le droit à l'emploi exclusif du mot Bière en dehors de la marque de commerce n'est pas accordé.

Produits

Classe 21

(1) carafes en verre; choppes en verre; verres à bière; verres à boire

Classe 25

(2) casquettes; t-shirts; t-shirts promotionnels; tee-shirts à manches longues

Classe 32

(3) bières

Numéro de la demande 2,014,629

Date de production 2020-02-27

Langue de la demande Anglais

DÉTAILS DU REQUÉRANT ET DE L'AGENT

Requérant

Netflix Studios, LLC
5808 W Sunset Blvd
Los Angeles, CA 90028
UNITED STATES OF AMERICA

Agent

CLARK WILSON LLP
900 - 885 WEST GEORGIA STREET,
VANCOUVER, BRITISH COLUMBIA, V6C3H1

DÉTAILS DE LA MARQUE DE COMMERCE

THE PENTAVERATE

Type de la marque de commerce

Caractères standard

Services

Classe 41

Services de divertissement, à savoir série télévisée comique et dramatique; offre d'extraits vidéo et d'enregistrements de divertissement multimédia en ligne non téléchargeables contenant des fichiers audio, des fichiers vidéo, des illustrations et du texte informatif concernant une série télévisée comique et dramatique.

Revendications

Date de priorité de production: 30 août 2019, Pays ou Bureau: JAMAÏQUE, demande no: 078541 en liaison avec le même genre de services

Numéro de la demande 2,014,709

Date de production 2020-02-28

Langue de la demande Anglais

DÉTAILS DU REQUÉRANT

Requérant

Lucien Georges Lallouz

2000 Island blvd. suite 2005

Aventura, FL 33160

UNITED STATES OF AMERICA

DÉTAILS DE LA MARQUE DE COMMERCE

TEKONIAK

Type de la marque de commerce

Caractères standard

Produits

Classe 33

Boissons alcoolisées distillées à base d'agave.

Numéro de la demande 2,015,621

Date de production 2020-01-08

Numéro d'enregistrement international 1517865

Langue de la demande Anglais

DÉTAILS DU REQUÉRANT ET DE L'AGENT

Requérant

STAIRMEDIA BCN, S.L.
Calle Almogavares, N.º 132-136
E-08018 BARCELONA
SPAIN

Agent

DEETH WILLIAMS WALL LLP
150 YORK STREET, SUITE 400, TORONTO,
ONTARIO, M5H3S5

DÉTAILS DE LA MARQUE DE COMMERCE

Type de la marque de commerce

Dessin

Représentation visuelle

STAIRMEDIA

Produits

Classe 09

(1) Affichages publicitaires électroniques, nommément supports d'affichage publicitaires numériques; panneaux d'affichage électroniques pour la publicité; enseignes publicitaires lumineuses; panneaux publicitaires lumineux; panneaux publicitaires lumineux pour escaliers; panneaux de signalisation lumineux; panneaux de signalisation lumineux pour escaliers; lampes de signalisation de secours; feux clignotants de sécurité pour escaliers.

Classe 11

(2) Appareils et installations d'éclairage, nommément éclairage d'écran plat et installations d'éclairage; panneaux d'éclairage; panneaux d'éclairage de secours; panneaux d'éclairage de secours pour échelles; éclairage de secours; lampes de secours.

Revendications

Date de priorité de production: 08 juillet 2019, Pays ou Bureau: EUIPO (UE), demande no: 018092270 en liaison avec le même genre de produits

Numéro de la demande 2,015,826

Date de production 2020-03-05

Langue de la demande Anglais

DÉTAILS DU REQUÉRANT

Requérant

Wu Honglin

9-606,Zhongdian Dormitory,Futian Dist.

Shenzhen, 518000

CHINA

DÉTAILS DE LA MARQUE DE COMMERCE

Franato

Type de la marque de commerce

Caractères standard

Produits

Classe 25

Culottes; vestes; manteaux; jupes; robes; pantalons; lingerie; collants; gilets; camisoles; sous-vêtements; corsets; soutiens-gorge; chaussures; slips.

Numéro de la demande 2,016,006

Date de production 2020-03-05

Langue de la demande Anglais

DÉTAILS DU REQUÉRANT ET DE L'AGENT

Requérant

STAHL'S INC.

6353 East 14 Mile Road

Sterling Heights, MI 48312

UNITED STATES OF AMERICA

Agent

MILLER IP LAW

84 Neilson Drive, Toronto, ONTARIO, M9C1V7

DÉTAILS DE LA MARQUE DE COMMERCE

A2Z

Type de la marque de commerce

Caractères standard

Produits

Classe 07

Presses de transfert à chaud; presses de transfert à chaud pour appliquer des lettres, des chiffres, des images, des illustrations ou des dessins sur des vêtements ou d'autres produits ou surfaces.

Revendications

Date de priorité de production: 25 février 2020, Pays ou Bureau: ÉTATS-UNIS D'AMÉRIQUE, demande no: 88/810,190 en liaison avec le même genre de produits

Numéro de la demande 2,016,007

Date de production 2020-03-05

Langue de la demande Anglais

DÉTAILS DU REQUÉRANT ET DE L'AGENT

Requérant

STAHL'S INC.

6353 East 14 Mile Road

Sterling Heights, MI 48312

UNITED STATES OF AMERICA

Agent

MILLER IP LAW

84 Neilson Drive, Toronto, ONTARIO, M9C1V7

DÉTAILS DE LA MARQUE DE COMMERCE

SWINGSHIFT

Type de la marque de commerce

Caractères standard

Produits

Classe 07

Presses de transfert à chaud; presses de transfert à chaud pour appliquer des lettres, des chiffres, des images, des illustrations ou des dessins sur des vêtements ou d'autres produits ou surfaces.

Revendications

Date de priorité de production: 25 février 2020, Pays ou Bureau: ÉTATS-UNIS D'AMÉRIQUE, demande no: 88/810,194 en liaison avec le même genre de produits

Numéro de la demande 2,016,012

Date de production 2020-03-05

Langue de la demande Anglais

DÉTAILS DU REQUÉRANT ET DE L'AGENT

Requérant

ANTHONY BUCHANAN WINES INC.
300 PINEVIEW ROAD
PENTICTON
BRITISH COLUMBIA
V2A7S1

Agent

ACCUPRO TRADEMARK SERVICES LLP
SUITE 702 - 401 WEST GEORGIA STREET,
VANCOUVER, BRITISH COLUMBIA, V6B5A1

DÉTAILS DE LA MARQUE DE COMMERCE

FUBAR

Type de la marque de commerce

Caractères standard

Produits

Classe 33

Vin.

Numéro de la demande 2,016,014

Date de production 2020-03-05

Langue de la demande Anglais

DÉTAILS DU REQUÉRANT ET DE L'AGENT

Requérant

ANTHONY BUCHANAN WINES INC.
300 PINEVIEW ROAD
PENTICTON
BRITISH COLUMBIA
V2A7S1

Agent

ACCUPRO TRADEMARK SERVICES LLP
SUITE 702 - 401 WEST GEORGIA STREET,
VANCOUVER, BRITISH COLUMBIA, V6B5A1

DÉTAILS DE LA MARQUE DE COMMERCE

SNAFU

Type de la marque de commerce

Caractères standard

Produits

Classe 33

Vin.

Numéro de la demande 2,016,052

Date de production 2020-03-05

Langue de la demande Anglais

DÉTAILS DU REQUÉRANT

Requérant

YU HONG HE

One of No. 10 Congyinfang, Liwan District

Guangzhou City, 510000

CHINA

DÉTAILS DE LA MARQUE DE COMMERCE

Type de la marque de commerce

Dessin

Représentation visuelle



Revendication de couleur

La couleur est revendiquée comme caractéristique de la marque de commerce. Le motif circulaire est rouge, le mot stylisé « Hi » est blanc, le dessin du citron est jaune, et le contour du motif circulaire et du dessin du citron est noir.

Services

Classe 43

Services de bar; pensions pour animaux; réservation de terrains de camping; réservation d'hébergement hôtelier; réservation d'hébergement de camping temporaire; services de cafétéria; services de café; services de cantine; services de pouponnière; sculpture culinaire; services d'hôtel; hôtels; services de motel; offre d'installations de camping; offre d'hébergement temporaire dans des pensions de famille; offre d'hébergement temporaire dans des appartements de vacances; offre d'hébergement de camping temporaire; offre d'hébergement hôtelier temporaire; offre d'hébergement temporaire dans des camps de vacances; location de chaises, de tables, de linge de table et de verrerie; location de chalets de vacances; location de plans de travail de cuisine pour la préparation d'aliments à consommer immédiatement; services de maison de retraite; salons de thé; services d'hébergement temporaire dans des camps de vacances.

Numéro de la demande 2,016,102

Date de production 2020-03-06

Langue de la demande Anglais

DÉTAILS DU REQUÉRANT ET DE L'AGENT

Requérant

Boathouse Beverage, LLC
168 Imperial Avenue
Westport, CT 06880
UNITED STATES OF AMERICA

Agent

BERESKIN & PARR LLP/S.E.N.C.R.L., S.R.L.
SCOTIA PLAZA, 40 KING STREET WEST,
40th FLOOR, TORONTO, ONTARIO, M5H3Y2

DÉTAILS DE LA MARQUE DE COMMERCE

BON V!V

Type de la marque de commerce

Caractères standard

Produits

Classe 33

Boisson aromatisée brassée à base de malt; eau de Seltz alcoolisée.

Revendications

Date de priorité de production: 10 septembre 2019, Pays ou Bureau: ÉTATS-UNIS D'AMÉRIQUE, demande no: 88610732 en liaison avec le même genre de produits

Numéro de la demande 2,016,433

Date de production 2020-03-09

Langue de la demande Français

DÉTAILS DU REQUÉRANT

Requérant

Patrick Telemaque

4575, avenue Charlemagne

Montréal

QUÉBEC

H1X2H3

DÉTAILS DE LA MARQUE DE COMMERCE

Ayke Curcu Ginger

Type de la marque de commerce

Caractères standard

Produits

Classe 30

sirop d'érable

Numéro de la demande 2,016,532

Date de production 2020-03-10

Langue de la demande Français

DÉTAILS DU REQUÉRANT ET DE L'AGENT

Requérant

DOMAINE POLISSON INC.
201, rang de l'Annonciation
Oka
QUÉBEC
J0N1E0

Agent

BENOÎT & CÔTÉ INC.
560 boul. Crémazie Est, 3e étage, Montréal,
QUÉBEC, H2P1E8

DÉTAILS DE LA MARQUE DE COMMERCE

VINS POLISSON

Type de la marque de commerce

Caractères standard

Produits

Classe 33

vins

Numéro de la demande 2,016,640

Date de production 2020-03-10

Langue de la demande Anglais

DÉTAILS DU REQUÉRANT ET DE L'AGENT

Requérant

Twisted X, Inc.
1200 South FM 51
Suite E
Decatur, TX 76234
UNITED STATES OF AMERICA

Agent

BERESKIN & PARR LLP/S.E.N.C.R.L., S.R.L.
SCOTIA PLAZA, 40 KING STREET WEST,
40th FLOOR, TORONTO, ONTARIO, M5H3Y2

DÉTAILS DE LA MARQUE DE COMMERCE

Twisted X Boots

Type de la marque de commerce

Caractères standard

Produits

Classe 25

Bottes; sandales; chaussures.

Numéro de la demande 2,016,641

Date de production 2020-03-10

Langue de la demande Anglais

DÉTAILS DU REQUÉRANT ET DE L'AGENT

Requérant

Twisted X, Inc.
1200 South FM 51
Suite E
Decatur, TX 76234
UNITED STATES OF AMERICA

Agent

BERESKIN & PARR LLP/S.E.N.C.R.L., S.R.L.
SCOTIA PLAZA, 40 KING STREET WEST,
40th FLOOR, TORONTO, ONTARIO, M5H3Y2

DÉTAILS DE LA MARQUE DE COMMERCE

Twisted X

Type de la marque de commerce

Caractères standard

Produits

Classe 25

Bottes; sandales; chaussures.

Numéro de la demande 2,016,914

Date de production 2019-09-30

Numéro d'enregistrement international 1520052

Langue de la demande Anglais

DÉTAILS DU REQUÉRANT ET DE L'AGENT

Requérant

GreenLight Biosciences, Inc.
200 Boston Avenue, Suite 1000
Medford MA 02155
UNITED STATES OF AMERICA

Agent

MOFFAT & CO.
P.O. Box 2088, Station D, Ottawa, ONTARIO,
K1P5W3

DÉTAILS DE LA MARQUE DE COMMERCE

GREENLIGHT BIOSCIENCES

Type de la marque de commerce

Caractères standard

Produits

Classe 05

Produits pharmaceutiques, produits aquacoles et produits vétérinaires pour la santé humaine, aquacole et animale, en l'occurrence vaccins et produits thérapeutiques à ARN pour le traitement des maladies infectieuses, des maladies neurologiques, des maladies métaboliques, des maladies cardiovasculaires, des maladies respiratoires, des maladies du système immunitaire et du cancer; antibiotiques; vaccins; produits de thérapie génique, nommément produits thérapeutiques à ARNm et produits thérapeutiques à petits ARN interférents à usage médical ou clinique pour le traitement des maladies infectieuses, des maladies respiratoires, des maladies du système immunitaire, des maladies cardiovasculaires et du cancer; ARN sous forme de vaccins et de produits thérapeutiques pour la science, la recherche, la médecine, la pharmacologie, la médecine vétérinaire, l'agriculture, l'aquaculture, la production chimique et énergétique, le secteur industriel et la fabrication pour le traitement des maladies infectieuses, des maladies neurologiques, des maladies métaboliques, des maladies cardiovasculaires, des maladies respiratoires, des maladies du système immunitaire et du cancer.

Services

Classe 40

(1) Traitement et fabrication acellulaires pour la production d'aliments, de boissons et de sucres pour des tiers; traitement et fabrication acellulaires d'ARN pour des tiers; fabrication et traitement d'ARN pour des tiers pour la science, la recherche, la médecine, la pharmacologie, la médecine vétérinaire, l'agriculture, la production chimique et énergétique, le secteur industriel et la fabrication; fabrication biologique et traitement acellulaire d'ARN pour des tiers; fabrication et traitement de préparations de transport d'ARN pour des tiers pour la science, la recherche, la médecine, la pharmacologie, la médecine vétérinaire, l'agriculture, la production chimique et énergétique, le secteur industriel et la fabrication.

Classe 42

(2) Services de recherche et de développement dans le domaine de l'ARN pour la science, le génie, la recherche, la médecine, la pharmacologie, la médecine vétérinaire, l'agriculture, le

secteur industriel et la fabrication; services de recherche et de développement dans le domaine des produits biologiques et des préparations synthétiques et recombinants, notamment des préparations d'ARN pour la science, le génie, la recherche, la médecine, la pharmacologie, la médecine vétérinaire, l'agriculture, le secteur industriel et la fabrication; conception et génie dans le domaine de la production d'ARN et du traitement acellulaire; services de recherche et de développement dans le domaine de la production, de la fabrication et du traitement d'ARN et de préparations d'ARN pour la science, le génie, la recherche, la médecine, la pharmacologie, la médecine vétérinaire, l'agriculture, le secteur industriel et la fabrication; services de recherche et de développement dans le domaine des préparations pour le transport d'ARN pour la science, la recherche, la médecine, la pharmacologie, la médecine vétérinaire, l'agriculture, le secteur industriel et la fabrication.

Revendications

Date de priorité de production: 28 mars 2019, Pays ou Bureau: ÉTATS-UNIS D'AMÉRIQUE, demande no: 88361013 en liaison avec le même genre de produits et en liaison avec le même genre de services

Numéro de la demande 2,017,379

Date de production 2020-03-12

Langue de la demande Anglais

DÉTAILS DU REQUÉRANT ET DE L'AGENT

Requérant

GRUPO BIMBO, S.A.B. DE C.V.
Prolongación Paseo de la Reforma No. 1000
Colonia Peña Blanca Santa Fe
C.P. 01210, México Distrito Federal,
MEXICO

Agent

SMART & BIGGAR LLP
1100-150 York street, TORONTO, ONTARIO,
M5H3S5

DÉTAILS DE LA MARQUE DE COMMERCE

BIMBO ART&SANO

Type de la marque de commerce

Caractères standard

Produits

Classe 30

Pain, gâteaux et biscuits.

Numéro de la demande 2,017,521

Date de production 2020-03-13

Langue de la demande Anglais

DÉTAILS DU REQUÉRANT ET DE L'AGENT

Requérant

Inaba Shokuhin Co., Ltd.
114-1, Yui-Kitada, Shimizu-ku
Shizuoka-shi, Shizuoka, 421-3104
JAPAN

Agent

BERESKIN & PARR LLP/S.E.N.C.R.L., S.R.L.
SCOTIA PLAZA, 40 KING STREET WEST,
40th FLOOR, TORONTO, ONTARIO, M5H3Y2

DÉTAILS DE LA MARQUE DE COMMERCE

Type de la marque de commerce

Dessin

Représentation visuelle



Revendication de couleur

La couleur est revendiquée comme caractéristique de la marque de commerce. Les lettres sont rouges.

Produits

Classe 31

Nourriture pour animaux de compagnie, comme la nourriture pour chiens et la nourriture pour chats.

Numéro de la demande 2,018,152

Date de production 2019-10-11

Numéro d'enregistrement international 1520100

Langue de la demande Anglais

DÉTAILS DU REQUÉRANT ET DE L'AGENT

Requérant

Marshall Amplification Plc
Denbigh Road,
Bletchley
Milton Keynes MK1 1DQ
UNITED KINGDOM

Agent

LAVERY, DE BILLY, LLP
1 Place Ville Marie, Suite 4000, Montréal,
QUEBEC, H3B4M4

DÉTAILS DE LA MARQUE DE COMMERCE

Type de la marque de commerce

Dessin

Représentation visuelle



Produits

Classe 14

(1) Porte-clés en métal.

Classe 18

(2) Cuir et similicuir, peaux d'animaux et cuirs bruts, bagages, parapluies et parasols, bâtons de marche, fouets, harnais et articles de sellerie, colliers, laisses et vêtements pour animaux, sacs pour parapluies, sacs en similicuir, sacs en cuir, sacs banane, sacs de plage, sacs cylindriques, sacs à livres, bagages de cabine, havresacs, sacs messagers, sacs à bandoulière, sacs polochons, sacs à roulettes, sacs à provisions, fourre-tout, sacoches, sacs banane, fourre-tout, étuis en similicuir, housses pour costumes, chemises et robes, mallettes de maquillage, sacs à maquillage, valises, sacs de voyage, sacs de sport tout usage, sacs à dos, mallettes, portefeuilles, autres qu'en métal précieux, portefeuilles en métal précieux, portefeuilles de cheville, portefeuilles de poignet, portefeuilles avec compartiments pour cartes, étuis à billets de banque, porte-cartes, porte-monnaie, étuis pour cartes de visite, étuis pour clés, boîtes en cuir, boucles pour les poils d'animaux de compagnie, muselières, articles vestimentaires pour animaux de compagnie, colliers électroniques pour animaux de compagnie, bagages, étuis pour cartes professionnelles, étuis porte-clés, étuis porte-clés, laisses pour animaux, étiquettes à bagages, sacs à musique, porte-musique, étiquettes à bagages en métal, pièces de parapluie en métal, vêtements pour animaux de compagnie, laisses pour animaux de compagnie, portefeuilles de poche, livres de poche, housses de protection pour costumes, fouets et vêtements pour animaux, sacs pour articles de toilette, étuis à cravates, articles de bagagerie, sacs à main pour hommes, sacs à main pour femmes, sacs à main en similicuir, sacs à main en cuir, sacs à main, autres qu'en métal précieux, sacs et portefeuilles en cuir, sacs en similicuir, serviettes en cuir, mallettes en similicuir, mallettes en cuir, sacs à provisions en cuir, sacs à provisions en tissu, sacs en tricot,

sacs de voyage, valises à roulettes, bagages, sacs court-séjour, grands fourre-tout, housses à vêtements, bagages de cabine, sacs de randonnée pédestre, sacs à dos de randonnée pédestre, sacs d'école, sacs à provisions réutilisables, sacs à provisions à roulettes, sacoches de messenger, sacs de transport tout usage, sacs à main de mode, sacs à main de soirée, sacs de type Boston, sacs à langer, sacs-pochettes, sacs à bandoulière, sacs de soirée, pochettes, sacs à main de soirée, sacs à main portés au poignet, petits sacs pour hommes, porte-habits, valises, sacs de ceinture, malles, havresacs, sacs à cosmétiques, pochettes à cosmétiques, malles de voyage, étuis à maquillage, sacs pour accessoires de rasage vendus vides, sacs à lessive (vendus vides), malles de voyage, portefeuilles à fixer à la ceinture, porte-cartes de crédit, porte-monnaie, étiquettes à bagages, boîtes à chapeaux en cuir, pièces et accessoires pour tous les produits susmentionnés.

Numéro de la demande 2,018,176

Date de production 2019-11-08

Numéro d'enregistrement international 1520822

Langue de la demande Anglais

DÉTAILS DU REQUÉRANT ET DE L'AGENT

Requérant

Rob Halford Music Limited
c/o Lee & Thompson LLP,
4 Gee's Court, St Christopher's Place
London W1U 1JD
UNITED KINGDOM

Agent

WILSON LUE LLP
250 University Avenue, 5th Floor, Toronto,
ONTARIO, M5H3E5

DÉTAILS DE LA MARQUE DE COMMERCE

METAL GOD

Type de la marque de commerce

Caractères standard

Produits

Classe 14

(1) Métaux précieux et leurs alliages; bijoux, pierres précieuses; horlogerie et instruments chronométriques, nommément montres et horloges; montres, bracelets de montre, plaques d'identité, horloges, coffrets à bijoux, médaillons, médailles, bijoux pour animaux de compagnie, épinglettes et cadrans solaires.

Classe 25

(2) Vêtements, nommément tee-shirts, chandails molletonnés, vestes, chapeaux et casquettes de baseball, chemises, hauts à capuchon, chandails molletonnés à capuchon, pulls, chasubles, shorts, boxeurs, caleçons boxeurs, sous-vêtements, vêtements de dessous, chaussettes, foulards, robes de chambre, pyjamas, salopettes, bretelles, cravates, lingerie, bonneterie, costumes de bain, maillots de bain, caleçons de bain, robes de chambre, gants, jeans, kilts, vêtements de nuit, tailleurs-pantalons, pantalons sport, tenues de nuit, vêtements de nuit, costumes, vêtements de bain, maillots de bain, pantalons, smokings et gilets, leggings, bavoires autres qu'en papier, combinés pour bébés, vêtements pour le bas du corps pour bébés, hauts pour bébés, barboteuses pour bébés, ceintures, bermudas, bikinis, blazers, blouses, sous-vêtements de maintien, blousons d'aviateur, soutiens-gorge, caleçons, anoraks, camisoles, pantalons cargos, manteaux, costumes pour jeux de rôle, costumes pour jeux de déguisement pour enfants, pantalons courts, hauts courts, costumes de danse, robes, robes d'intérieur, cache-oreilles, robes du soir, robes de soirée, strings, costumes d'Halloween, combinaisons pour nourrissons et tout-petits, dormeuses, à savoir vêtements, vêtements pour nourrissons, mi-bas, knickers, sous-vêtements pour femmes, jupes, minijupes, déshabillés, chemises de nuit, robes de nuit, chemises de nuit, vêtements de nuit, culottes, pantalons, bas, bretelles, tenues de loisir, polos, vêtements imperméables, uniformes scolaires, maillots deux-pièces, tangas et collants; couvre-chefs, nommément casquettes, petits bonnets, calottes, calottes, à savoir couvre-chefs et bandanas; articles chaussants, nommément chaussures, chaussures en toile, espadrilles, bottes, pantoufles et tongs, articles chaussants de plage, chaussures de plage, bottes, bottillons, chaussures de danse, chaussons de danse, mocassins et escarpins.

Services**Classe 41**

Enseignement, nommément offre de formation et tenue de conférences, d'ateliers, de leçons, de cours et de conférences dans les domaines de la musique, de l'écriture de chansons, de la composition de chansons, de la production de vidéos musicales, des arrangements musicaux, du chant et des prestations vocales, de la pratique et de la programmation d'instruments de musique, d'appareils musicaux et d'équipement musical, ainsi que services d'information et de conseil ayant trait aux services susmentionnés; offre d'information dans le domaine du divertissement relativement à un artiste exécutant par un réseau en ligne, ainsi que services d'information et de conseil ayant trait aux services susmentionnés; divertissement, à savoir prestations par un musicien et apparitions d'un artiste professionnel à la télévision et au cinéma, ainsi que services d'information et de conseil ayant trait aux services susmentionnés; réservation de billets et de sièges pour événements récréatifs, sportifs et culturels, ainsi que services d'information et de conseil ayant trait aux services susmentionnés; divertissement, à savoir émissions de télévision continues ayant trait à la musique, émissions de télévision animées continues et prestations de musique devant public, ainsi que services d'information et de conseil ayant trait aux services susmentionnés; services de divertissement musical, dramatique et humoristique enregistré et devant public, ainsi que services d'information et de conseil ayant trait aux services susmentionnés; organisation et production de spectacles, d'émissions et d'enregistrements audio et visuels, ainsi que services d'information et de conseil ayant trait aux services susmentionnés; organisation et production de spectacles sur scène, de pièces de théâtre et de concerts, ainsi que services d'information et de conseil ayant trait aux services susmentionnés; services d'agence de vente de billets de théâtre, ainsi que services d'information et de conseil ayant trait aux services susmentionnés; production d'émissions de radio et de télévision, ainsi que services d'information et de conseil ayant trait aux services susmentionnés; production et distribution d'enregistrements cinématographiques, audio et vidéo, ainsi que services d'information et de conseil ayant trait aux services susmentionnés; organisation et tenue de démonstrations, de spectacles et de tournées à des fins de divertissement présentant de la musique et des prestations de musique, ainsi que services d'information et de conseil ayant trait aux services susmentionnés; services de club d'admirateurs, ainsi que services d'information et de conseil ayant trait aux services susmentionnés; publication de livres, de livres de chansons, de partitions, de bandes dessinées et de périodiques, ainsi que services d'information et de conseil ayant trait aux services susmentionnés.

Numéro de la demande 2,018,225

Date de production 2019-12-17

Numéro d'enregistrement international 1521296

Langue de la demande Français

DÉTAILS DU REQUÉRANT ET DE L'AGENT

Requérant

ETS. JOSKIN SA
Rue de Wergifosse 39
B-4630 Soumagne
BELGIQUE

Agent

LAVERY, DE BILLY, LLP
1 Place Ville Marie, Suite 4000, Montréal,
QUÉBEC, H3B4M4

DÉTAILS DE LA MARQUE DE COMMERCE

Type de la marque de commerce

Dessin

Représentation visuelle

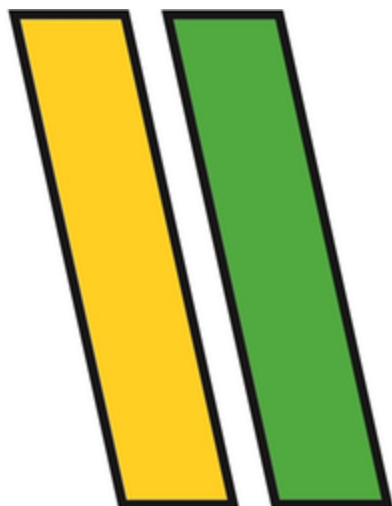

Revendication de couleur

La couleur est revendiquée comme caractéristique de la marque de commerce. Les couleurs jaune et vert sont revendiquées comme caractéristique de la marque de commerce. La marque consiste en deux quadrilatères juxtaposés et accolés de contour noir dont celui de gauche est jaune et celui à droite est vert.

Produits

Classe 07

(1) Machines agricoles, nommément cultivateurs, injecteurs de lisier, enfouisseurs de lisier, rampes d'épandage de lisier, désileuses, distributeurs d'ensilage, mélangeuses de fourrage, broyeurs de pâturage, broyeurs de prairies, broyeurs de jachères, broyeurs à broussailles, herses de prairie, désherbeurs, aérateurs de prairie, machines de désherbage de céréales, distributeurs sur herses nommément machines agricoles d'ensemencement, machines d'épandage d'engrais; instruments agricoles autres qu'à commande manuelle, nommément vis de chargement montées sur remorque, couteaux en tant que pièces de machines, couteaux pour rogneuses de pâturage, hachoirs à prairie, broyeurs à jachère et broyeurs à broussailles, pompes centrifuges pour

épandeurs de lisier et de fumier liquide, régulateurs de pression en tant que pièces de machines, soupapes en tant que pièces de machines, soupapes de pression en tant que pièces de machines, vérins mécaniques, hydrauliques et pneumatiques, broyeurs en fosse, nommément mélangeurs de boue, collecteurs de boue [machines], broyeurs de fosses, hydrocureuses [machines].

Classe 12

(2) Remorques utilitaires, remorques routières, remorques frigorifiques; bennes basculantes, camions bennes; tracteurs; chariots, chariots de manutention, chariots élévateurs.

Classe 25

(3) Vêtements nommément vestes, vestes fluorescentes, manteaux, gilets, pulls, polos, t-shirts, chemises, salopettes, pantalons, shorts, vêtements imperméables nommément vêtements de pluie, vêtements de protection contre le soleil, vêtements de nuit, vêtements de ski, vêtements de loisirs, vêtements d'entraînement, chaussures de travail, bottes de travail, casquettes, chapeaux, bonnets, gants, écharpes, foulards, cravates, tous ces produits à usage promotionnel en lien avec la mécanisation agricole.

Classe 28

(4) Modèles réduits de véhicules agricoles et de machines et instruments agricoles.

Revendications

Date de priorité de production: 19 juin 2019, Pays ou Bureau: Office Benelux de la PI (OBIP), demande no: 01397587 en liaison avec le même genre de produits

Numéro de la demande 2,018,622

Date de production 2020-03-19

Langue de la demande Anglais

DÉTAILS DU REQUÉRANT ET DE L'AGENT

Requérant

Henkel Corporation

One Henkel Way

Rocky Hill, CT 06067

UNITED STATES OF AMERICA

Agent

SMART & BIGGAR LLP

SUITE 900, 55 METCALFE STREET, P.O.

BOX 2999, STATION D, OTTAWA, ONTARIO,

K1P5Y6

DÉTAILS DE LA MARQUE DE COMMERCE

DIAL CLEAN + GENTLE

Type de la marque de commerce

Caractères standard

Produits

Classe 03

Pain de savon; savon à mains, savon liquide non médicamenteux, savon liquide pour le corps.

Numéro de la demande 2,018,799

Date de production 2020-03-20

Langue de la demande Anglais

DÉTAILS DU REQUÉRANT ET DE L'AGENT

Requérant

MAG CANADA BEVERAGE LTD.
Unit 100 - 565 Great Northern Way
Vancouver
BRITISH COLUMBIA
V5T0H8

Agent

GOWLING WLG (CANADA) LLP
550 BARRARD STREET, SUITE 2300,
VANCOUVER, BRITISH COLUMBIA, V6C2B5

DÉTAILS DE LA MARQUE DE COMMERCE

WHITE CLAW BREWPURE

Type de la marque de commerce

Caractères standard

Produits

Classe 32

(1) Ale; bière; cocktails à base de bière; bières aromatisées; lager; porter; stout.

Classe 33

(2) Cocktails alcoolisés; cocktails alcoolisés sous forme de gélatures réfrigérées; panachés alcoolisés; boissons aux fruits alcoolisées; limonade alcoolisée; panachés alcoolisés à base de malt; punches alcoolisés; eau de Seltz alcoolisée; eau de Seltz alcoolisée; vodka seltzer.

Numéro de la demande 2,019,026

Date de production 2020-03-23

Langue de la demande Français

DÉTAILS DU REQUÉRANT

Requérant

Alexis Nivet

1696 Rang De La Seigneurie

Sainte-Émélie-de-l'Énergie

QUÉBEC

J0K2K0

DÉTAILS DE LA MARQUE DE COMMERCE

Alexis et Propolis

Type de la marque de commerce

Caractères standard

Produits

Classe 30

gelée royale; miel; miel à base de plantes; propolis

Numéro de la demande 2,019,672

Date de production 2020-02-20

Numéro d'enregistrement international 1270967

Langue de la demande Anglais

DÉTAILS DU REQUÉRANT ET DE L'AGENT

Requérant

Moomin Characters Oy Ltd
Salmisaarenranta 7 M
FI-00180 Helsinki
FINLAND

Agent

HEIDI JENSEN
(JENSEN IP), 103 - 2150 Thurston Drive,
Ottawa, ONTARIO, K1G5T9

DÉTAILS DE LA MARQUE DE COMMERCE

MOOMIN

Type de la marque de commerce

Caractères standard

Produits

Classe 09

(1) Loupes; pèse-personnes de salle de bain numériques; sabliers; jumelles; casques de vélo; minuteries numériques; interphones de surveillance de bébés; lecteurs et enregistreurs de DVD; écouteurs et casques d'écoute; lecteurs MP3; lecteurs MP4; haut-parleurs; casques d'écoute; microphones; lecteurs et enregistreurs de cassettes audio; lecteurs et enregistreurs de CD; haut-parleurs; lecteurs et enregistreurs de cassettes audionumériques; récepteurs audiovisuels; cadres numériques pour photos; appareils photo jetables; appareils photo et caméras numériques; cartes USB vierges; clés USB à mémoire flash vierges; dispositifs de stockage de données, à savoir cassettes, disquettes ou cassettes magnétiques; cartes mémoire flash; cartes mémoire pour appareils photo numériques; CD vierges; DVD vierges; CD-ROM vierges; cartes à puce vierges; calculatrices, montres intelligentes; stylos électroniques; tableaux blancs interactifs; ordinateurs; logiciels de jeux informatiques téléchargeables; didacticiels pour enfants; plateformes logicielles de réseautage social; ordinateurs tablettes; lunettes, lunettes de soleil; étuis pour lunettes et lunettes de soleil; vêtements et articles vestimentaires réfléchissants pour la prévention des accidents; bandes de sécurité réfléchissantes à porter sur le corps; sacs, étuis et pochettes pour le rangement et le transport de téléphones, d'ordinateurs, de lecteurs MP3, de lecteurs de CD, de lecteurs de DVD, de casques d'écoute ainsi que d'appareils photo et de caméras; logiciels de jeu; cassettes audio de musique; DVD préenregistrés contenant des films, des émissions de télévision, de la musique ou des jeux informatiques; CD-ROM préenregistrés contenant des films, des émissions de télévision, de la musique ou des jeux informatiques; enregistrements musicaux; CD contenant des films, des émissions de télévision, de la musique ou des jeux informatiques; livres enregistrés sur disque; livres enregistrés sur cassette; livres électroniques téléchargeables; musique téléchargeable; livres numériques téléchargeables d'Internet; contenu numérique téléchargeable, à savoir images, films, contenu audio musical, vidéos musicales, émissions de télévision, films, oeuvres d'animation; cartes de souhaits électroniques téléchargeables; programmes informatiques de coloriage et de dessin contenant des activités d'apprentissage d'expression créative pour enfants; jeux électroniques téléchargeables pour téléphones mobiles, ordinateurs de poche et ordinateurs tablettes ainsi que programmes de jeux informatiques; films,

films d'animation; publications électroniques téléchargeables, à savoir bulletins d'information et matériel éducatif; émissions de télévision et films téléchargeables; films téléchargeables; dessins animés téléchargeables; lecteurs de livres numériques; thermomètres numériques à usage autre que médical; cartes de débit codées, cartes de crédit et cartes de paiement; gilets de sauvetage; aimants décoratifs; tapis de souris; supports et étuis pour CD et DVD; dragonnes pour téléphones, ordinateurs, lecteurs MP3, lecteurs de CD, lecteurs de DVD, casques d'écoute ainsi qu'appareils photo et caméras; housses pour téléphones mobiles, ordinateurs portables et ordinateurs tablettes; étiquettes magnétiques.

Classe 16

(2) Papier, carton; livrets; agendas; gravures de bandes dessinées; nécessaires d'artisanat en papier pour enfants; matériel de reliure; photos; papeterie; adhésifs pour le bureau ou la maison; chevalets d'artiste; pinceaux d'artiste; trousseaux d'art constituées de crayons de couleur, de pinceaux, de marqueurs, de crayons graphite, de taille-crayons, de gommes à effacer, de blocs à dessin et de pages à colorier; pinceaux; machines à écrire et trombones; boîtes pour stylos; rubans correcteurs; cartes, à savoir matériel d'enseignement; tableaux; planches à dessin; sacs à lunch en plastique; sacs tout usage en plastique; enveloppes en plastique pour l'emballage; plastique pour l'emballage, à savoir sacs et film; papier d'emballage, papier d'emballage; boucles en papier pour l'emballage de cadeaux; rubans en papier pour emballages-cadeaux; étiquettes-cadeaux en papier; sacs à lunch en papier; boîtes en carton; sacs en papier; enveloppes; dossiers en papier ou en carton; scrapbooks, albums photos; tableaux blancs aimantés; livres, carnets, livres de contes, livres d'activités, bandes dessinées, livres à colorier, livres d'activités pour enfants; magazines illustrés; cartes de souhaits et de correspondance; calendriers; papier sulfurisé; lingettes en papier pour le nettoyage; mouchoirs en papier; serviettes de table en papier; linge de table en papier; sous-verres en papier ou en carton; napperons en papier-carton ou en carton; stylos, porte-stylos; règles à dessin; sous-mains; instruments d'écriture; étuis et boîtes à crayons; gommes à effacer en caoutchouc; tablettes de papier, livres; cartes postales; affiches; cartes pour occasions spéciales; serre-livres; signets; chemises de classement; tampons encreurs; tampons en caoutchouc; timbres à cacheter; drapeaux en papier; panneaux en papier ou en carton; sacs-cadeaux en papier ou en plastique; boîtes-cadeaux en carton ou en papier; emballages-cadeaux et papier-cadeau; autocollants [articles de papeterie]; décorations de fête en papier; pochoirs pour la décoration d'aliments et de boissons; ornements de fête en papier; décorations pour crayons; décorations de fête en carton; périodiques; publications imprimées dans les domaines du cinéma et des dessins animés; journaux, périodiques; crayons de pastel; pâtes et colles pour le bureau et la maison; rubans adhésifs pour le bureau ou la maison; dévidoirs de ruban adhésif; ruban gommé pour le bureau ou la maison; ensembles de crayons de couleur; porte-documents; chemises de classement, y compris chemises, chemises de classement en papier et chemises de classement pour lettres; albums de timbres et de pièces de monnaie; papier hygiénique et essuie-tout; napperons en dentelle de papier; tableaux blancs.

Classe 20

(3) Mobilier de chambre; mobilier de salle à manger; mobilier de cuisine; mobilier de salle de bain; mobilier de salle de séjour; mobilier d'extérieur; miroirs; miroirs à main; sculptures en plastique; tables et chaises; traversins; mobiles, à savoir articles décoratifs; crochets à manteaux [crochets muraux] non métalliques; armoires et boîtes de rangement en bois; supports à vêtements; porte-bouteilles; porte-chapeaux; râteliers à clés; porte-revues; supports de rangement en métal mobiles; supports de rangement non métalliques mobiles; étagères porte-pots; supports de rangement; supports à serviettes; sièges pour enfants; mobilier de chambre pour enfants; lits, linge de lit, matelas, oreillers et coussins; boîtes décoratives en bois; mobiles décoratifs en bois;

sphères décoratives en bois; tableaux de présentation; tableaux d'affichage en liège; babillards; cintres et crochets à vêtements; garnitures de porte autres qu'en métal; garnitures de fenêtre autres qu'en métal; garnitures de barrière, autres qu'en métal; berceaux; boîtes en bois ou en plastique; contenants de rangement autres qu'en métal; conteneurs autres qu'en métal pour le transport; lits et mobilier pour animaux de compagnie.

Classe 21

(4) Ustensiles de cuisine; batteries de cuisine; spatules à tourner; planches à découper pour la cuisine; articles de cuisine en émail; spatules pour la cuisine; louches pour la cuisine; contenants portatifs tout usage pour la maison; contenants à cuisson; contenants pour aliments et boissons à usage domestique; contenants isothermes pour boissons; ustensiles de cuisson au four; services à café et à thé; gobelets et bols pour bébés; contenants à cuisson; cuillères à jus; contenants pour boissons; verrerie pour boissons; ouvre-bouteilles; corbeilles à pain pour la maison; présentoirs à gâteaux; articles en porcelaine; baguettes; sous-verres en porcelaine; contenants à cuisson en papier; moules de cuisine; pots à crème et à sucre; vaisselle; tasses; articles de table; vaisselle; pailles pour boissons; articles en terre cuite; paniers à pique-nique équipés, y compris vaisselle; vaisselle en verre; râpes pour la maison; cuillères à crème glacée; ustensiles de cuisson au four; moules à pâtisserie; poivrières, sucriers et salières; plats de service; peignes à cheveux; peignes à moustache; peignes à cils; peignes pour animaux; éponges à récurer tout usage; éponges de bain; éponges pour le corps; éponges de maquillage; éponges à toilette; éponges de nettoyage pour la cuisine; brosses à cheveux; brosses de bain; écouvillons pour bouteilles; brosses pour articles chaussants; brosses pour animaux de compagnie; brosses à vêtements; pinceaux et brosses cosmétiques; brosses à vaisselle; brosses à épousseter; brosses à planchers; pinceaux à pâtisserie; brosses à dents; chiffons de nettoyage, d'époussetage et de polissage; gants de nettoyage; grandes tasses; bouteilles à eau vendues vides; bouteilles en verre; gourdes pour le sport; bouteilles à eau en plastique réutilisables vendues vides; bouteilles réfrigérantes; bouteilles isothermes; statues en porcelaine ou en verre; assiettes de table jetables; contenants jetables en papier d'aluminium à usage domestique; gobelets biodégradables; bols biodégradables; plateaux biodégradables; marmites, casseroles, plats à four; plateaux de service; vide-poches à usage domestique; plateaux; assiettes, verrerie pour boissons; vaisselle pour la cuisine, autres qu'en métal; maniques; bougeoirs; bobèches; bocaux; tirelires; objets d'art en verre; brosses à dents et porte-brosses à dents; spatules à usage cosmétique; sacs pour articles de toilette (équipés); porte-savons et boîtes à savon; distributeurs de papiers-mouchoirs; distributeurs de savon liquide à usage domestique; bols creux et vases; articles de jardinage, notamment gants de jardinage, bocaux, cruches, pots, corbeilles à fleurs et corbeilles à plantes; objets d'art en porcelaine, en céramique, en terre cuite, en terracotta et en verre; sculptures en porcelaine et en verre.

Classe 25

(5) Vêtements tout-aller et de sport; vêtements pour bébés; vêtements pour enfants; vêtements de protection solaire; articles chaussants pour enfants; chaussures; articles chaussants tout-aller; chaussettes et bonneterie; chapeaux; casquettes; chapeaux d'hiver; masques, à savoir vêtements; ceintures [vêtements], jarretelles; cravates; foulards et bandanas; collants; casquettes tricotées, casquettes à visière; gants, mitaines; vêtements d'extérieur pour l'hiver; vêtements imperméables; manteaux; salopettes; bottes; pantoufles; blousons, chemises, pantalons, jupes, shorts, vestes; pyjamas; vêtements pour enfants; peignoirs pour bébés; sous-vêtements, pantalons, soutiens-gorge; robes de chambre, peignoirs; tabliers [vêtements]; costumes de mascarade; costumes de bain; tenues de fantaisie, à savoir articles de jeu pour enfants.

Classe 28

(6) Jeux de cartes; jeux de cartes jouets; jeux de plateau; jeux de dés; jeux éducatifs pour enfants; jeux éducatifs électroniques pour enfants; jeux de plateau interactifs; jeux de mémoire; billes pour jeux; jeux de paddleball; jeux d'anneaux; jeux de cartes à collectionner; jeux de vocabulaire; trottinettes jouets; casse-tête; balles et ballons de sport; luges; flotteurs de natation pour les bras; piscines gonflables pour enfants; flotteurs pour la natation; décorations pour arbres de Noël; jouets en peluche; jouets multiactivités pour bébés; jouets de bébé; jouets de bain; jouets de plage; jouets rembourrés avec des billes; figurines jouets à collectionner; jouets d'apprentissage électroniques; jouets musicaux; jouets éducatifs; figurines, à savoir jouets; jouets gonflables; jouets pour animaux de compagnie; jouets surprises; jouets à tirer; jouets à pousser; jouets à enfourcher; jouets en caoutchouc; jouets pour le bac à sable; savon à bulles, à savoir jouets; jouets souples; jouets à empiler; ustensiles de cuisson au four jouets; ballons jouets; jumelles jouets; blocs jouets; ensembles de seau et de pelle jouets; coffres à jouets; horloges jouets; batteries de cuisine jouets; ustensiles de table jouets; figurines jouets; mobilier jouet; maisons jouets; microphones jouets; mobiles jouets, instruments de musique jouets; boîtes à musique jouets; téléphones jouets; montres jouets; sifflets jouets; jouets conçus à des fins éducatives; jouets conçus pour être fixés à des poussettes, à des chaises hautes, à des sièges d'auto; jouets rembourrés, marionnettes, jouets pour l'eau, jouets en bois, jouets en plastique; jouets multiactivités pour enfants; sacs spécialement conçus pour l'équipement de sport; jeux électroniques de poche; appareils de jeux électroniques de poche; manches à balai pour jeux informatiques; consoles de jeux informatiques; appareils de jeux éducatifs électroniques pour enfants; appareils de jeux électroniques de poche; commandes de jeu, à savoir claviers spécialement conçus pour jouer à des jeux vidéo; casques de jeu spécialement conçus pour les jeux vidéo; claviers de jeu; appareils de jeux vidéo de poche; appareils de jeux électroniques de poche; manettes de jeu pour utilisation avec des jeux électroniques; commandes de détection de mouvements pour jeux informatiques et vidéo; cannes à pêche; flotteurs de pêche; leurres de pêche; épuisettes pour la pêche; ballons de fête; casse-tête; poupées; appareils de manèges forains et de terrains de jeu, nommément balançoires, glissoires, portiques et murs d'escalade; bacs à sable de terrain de jeu; cartes à jouer; jeux du moulin; figurines d'action jouets; jouets de fantaisie pour attrapes; piscines gonflables à usage récréatif [jouets]; jouets d'action électriques; skis, patins à glace, patins à roulettes, planches à neige; palmes de natation ou flotteurs de natation; appareils de jeux vidéo de poche; consoles de jeux vidéo; commandes de jeux vidéo; manches à balai de jeu vidéo; manettes de jeu pour jeux vidéo; sacs spécialement conçus pour les appareils de jeux vidéo de poche; sacs spécialement conçus pour les jeux vidéo de poche.

Services

Classe 35

(1) Gestion des affaires; administration des affaires; vente au détail des produits suivants : vêtements, produits textiles pour la maison, nommément rideaux, carpettes, couvertures et oreillers et coussins, mobilier, articles d'artisanat, articles de papeterie, fournitures scolaires, fournitures de bureau, linge de maison, tissu, tissus de mobilier et d'ameublement, sacs, produits de beauté, ustensiles de cuisine, ustensiles de table, contenants portatifs tout usage pour la maison, contenants pour aliments et boissons à usage domestique, contenants isothermes pour boissons, ustensiles de cuisson au four, services à café et à thé, gobelets et bols pour bébés, contenants à cuisson, contenants pour boissons, verrerie pour boissons, ouvre-bouteilles, présentoirs à gâteaux, articles en porcelaine, baguettes, sous-verres en porcelaine, contenants à cuisson en papier, moules de cuisine, pots à crème et à sucre, vaisselle, tasses, articles de table, vaisselle, pailles pour boissons, articles en terre cuite, paniers à pique-nique équipés, y compris vaisselle, vaisselle en verre, râpes pour la maison, cuillères à crème glacée, ustensiles de cuisson au four, moules à pâtisserie, poivrières, sucriers et salières, tirelires, marmites et casseroles, plats

de service, jouets, jeux vidéo, jeux pour enfants, produits cosmétiques et objets d'art; administration des affaires de magasins de détail; publicité en ligne pour des tiers par un réseau de télématique; organisation et gestion de programmes de fidélisation de la clientèle; promotion de la vente de produits et de services au moyen d'un programme de fidélisation de la clientèle; offre de programmes de récompenses pour la clientèle; administration des affaires de franchises.

Classe 41

(2) Offre de formation linguistique par un site Web; divertissement, à savoir concerts; divertissement, à savoir émissions de télévision; services de divertissement, à savoir pièces de théâtre devant public; services de divertissement, à savoir rencontres en personne avec des personnages costumés; services de divertissement, à savoir émissions de télévision et films non téléchargeables transmis par Internet; services de divertissement, nommément offre de jeux électroniques en ligne; services de divertissement, nommément offre d'utilisation temporaire de jeux informatiques non téléchargeables; organisation de compétitions de jeux électroniques; organisation et tenue de concerts; édition de publications électroniques en ligne et sur un réseau informatique mondial; production et conception de films, d'oeuvres d'animation, de dessins animés et d'émissions de télévision; services de planification d'évènements; organisation d'expositions et d'évènements de musée; publication de livres, de livrets, de magazines, d'almanachs et de revues; publication en ligne de livres et de revues électroniques; offre de livres de fiction et de livres audio de fiction non téléchargeables par un site Web; offre de livres de bandes dessinées en ligne non téléchargeables; services de production de musique; production de pièces de théâtre; offre de jeux informatiques en ligne; services de parc d'attractions et de parc thématique; services de club d'admirateurs; offre d'information en ligne sur le divertissement dans les domaines des jeux informatiques, des jeux vidéo, des jeux de cartes, des dessins animés, des bandes dessinées, des romans et des magazines; services de bibliothèque en ligne.

Classe 43

(3) Services de traiteur d'aliments et de boissons; cafétérias; services de restaurant; services d'hôtel.

Numéro de la demande 2,020,852

Date de production 2020-04-02

Langue de la demande Anglais

DÉTAILS DU REQUÉRANT

Requérant

Shanghai Quangong Business Consulting Co.,
Ltd.

Room 202, No.35, Lane 899,
Jinqiao Road, Pudong New Area,
Shanghai, 200120
CHINA

DÉTAILS DE LA MARQUE DE COMMERCE

Gnognauq

Type de la marque de commerce

Caractères standard

Produits

Classe 16

moules d'artistes pour mouler l'argile; toile de reliure; corde de reliure; matériel de reliure; fluides correcteurs; appliqués; règles à tracer les courbes; punaises [pointes]; drapeaux en papier; cartes de correspondance; papier; trombones; rubans en papier pour emballages-cadeaux; dentelle en papier; toiles de soie pour peintres; papier stencil; autocollants; linge de table en papier; punaises; feuilles de viscose pour l'emballage

Numéro de la demande 2,021,410

Date de production 2020-04-08

Langue de la demande Anglais

DÉTAILS DU REQUÉRANT ET DE L'AGENT

Requérant

DiaMentis Inc.
2875, boulevard Laurier
bureau D1-1100
Québec
QUEBEC
G1V2M2

Agent

NORTON ROSE FULBRIGHT CANADA LLP/S.
E.N.C.R.L., S.R.L.
COMPLEXE JULES-DALLAIRE/TOUR
OGILVY RENAULT , BUREAU 1500, 2828,
BOULEVARD LAURIER, QUÉBEC, QUEBEC,
G1V0B9

DÉTAILS DE LA MARQUE DE COMMERCE

RSPA

Type de la marque de commerce

Caractères standard

Services

Classe 44

Services de clinique médicale; consultations médicales dans le domaine de la santé mentale; conseils médicaux dans le domaine de la santé mentale; services de tests, de surveillance et de production de rapports à des fins de diagnostic médical; clinique médicale offrant des évaluations et des solutions dans le domaine de la santé mentale; services de thérapie en santé mentale.

Numéro de la demande 2,021,591

Date de production 2019-12-13

Numéro d'enregistrement international 1524947

Langue de la demande Anglais

DÉTAILS DU REQUÉRANT ET DE L'AGENT

Requérant

The Trade Desk, Inc.
42 N. Chestnut Street
Ventura CA 93001
UNITED STATES OF AMERICA

Agent

ERIC MACRAMALLA
(GOWLING WLG (Canada) LLP), 160 Elgin
Street, Suite 2600, Ottawa, ONTARIO, K1P1C3

DÉTAILS DE LA MARQUE DE COMMERCE

MEDIA FOR HUMANKIND

Type de la marque de commerce

Caractères standard

Services

Classe 35

(1) Services de publicité, notamment placement et diffusion de publicités pour des tiers par un réseau de communication sur Internet; services de consultation en marketing d'entreprise, promotion des produits et des services de tiers par des publicités sur des sites Web et consultation en publicité et en gestion des affaires; organisation et offre de services de gestion de campagnes publicitaires pour les produits et les services de tiers, en l'occurrence suivi et analyse des données sur les consommateurs, des caractéristiques démographiques et de l'information relative au comportement du consommateur, de l'utilisation et des utilisateurs de réseaux informatiques à des fins commerciales et des réactions des consommateurs aux publicités et au matériel promotionnel ainsi que production de rapports connexes; gestion et compilation de bases de données, notamment création et gestion de listes de clients et de données sur les clients dans une base de données pour des tiers; réalisation d'études de marché et d'études de consommation; services de recherche sur les achats et le comportement des consommateurs; services de recherche publicitaire; services de publicité des produits et des services de tiers; diffusion de publicités en ligne pour des tiers par des réseaux de communication électronique; publicité des produits et des services de tiers par Internet; diffusion de publicités pour des tiers par Internet; médiation publicitaire pour des tiers; services d'étude des médias, notamment concernant l'audience publicitaire (consommateurs), l'efficacité des ventes publicitaires et la sélection de médias pour l'optimisation des résultats de ventes, à des fins commerciales, au moyen d'une base de données sur Internet; services de recherche et d'analyse en marketing.

Classe 42

(2) Offre de logiciels en ligne non téléchargeables pour le suivi, la gestion et l'optimisation des campagnes publicitaires et promotionnelles ainsi que pour le calcul du rendement du capital investi relativement à ces campagnes; offre de logiciels en ligne non téléchargeables pour le suivi du trafic sur des sites Web, des activités de commerce électronique, de la fidélisation de la clientèle et des taux de conversion en ce qui a trait aux ventes; offre de logiciels en ligne non téléchargeables pour la gestion, la collecte, la surveillance et l'analyse concernant des sites Web pour des tiers, des blogues pour des tiers et le trafic sur des sites Web pour des tiers, tous dans

les domaines de la publicité et de la gestion d'entreprises; conception et développement de logiciels pour des tiers pour la gestion, la collecte, la surveillance et l'analyse du trafic sur des sites Web, des blogues et d'autres sites en ligne, des préférences des utilisateurs et des liens; services de logiciels-services (SaaS), à savoir logiciels pour la mesure de la fréquentation de médias numériques, l'analyse de l'audience et la publicité sur des sites Web, notamment pour déterminer le public touché par des publicités, dans les domaines de la publicité et de la gestion d'entreprises; logiciel-service (SaaS), à savoir logiciels de collecte, de gestion, d'intégration, d'analyse, de surveillance et de suivi relativement au rendement de sites Web en fonction du comportement interactif des utilisateurs sur le Web dans le domaine de l'analyse de systèmes informatiques Web.

Numéro de la demande 2,022,186

Date de production 2020-04-12

Langue de la demande Français

DÉTAILS DU REQUÉRANT

Requérant

Dino Pilote

665, Principale

Joly

QUÉBEC

G0S1M0

DÉTAILS DE LA MARQUE DE COMMERCE

Créations Pilote

Type de la marque de commerce

Caractères standard

Produits

Classe 25

chandails; chandails d'équipe; chandails de sport et culottes de sport; chandails molletonnés; jupes-shorts; pantalons courts; shorts; shorts athlétiques; vêtements pour enfants; vêtements sports

Numéro de la demande 2,022,306

Date de production 2020-04-14

Langue de la demande Anglais

DÉTAILS DU REQUÉRANT

Requérant

Whitney Hughes
273 New Russell Rd
New Ross
NOVA SCOTIA
B0J2M0

DÉTAILS DE LA MARQUE DE COMMERCE

East Coast Equestrian

Type de la marque de commerce

Caractères standard

Produits

Classe 16

(1) appliqués; autocollants

Classe 25

(2) vêtements athlétiques; vêtements décontractés; chapeaux; vêtements d'hiver d'extérieur; chaussettes

Numéro de la demande 2,022,364

Date de production 2020-04-14

Langue de la demande Français

DÉTAILS DU REQUÉRANT ET DE L'AGENT

Requérant

EssilorLuxottica Canada Inc.
371 Rue Deslauriers
Montréal
QUÉBEC
H4N1W2

Agent

LAVERY, DE BILLY, LLP
1 Place Ville Marie, Suite 4000, Montréal,
QUÉBEC, H3B4M4

DÉTAILS DE LA MARQUE DE COMMERCE

BLU ADVANCE

Type de la marque de commerce

Caractères standard

Produits

Classe 09

verres de lunettes

Numéro de la demande 2,022,431

Date de production 2020-04-14

Langue de la demande Français

DÉTAILS DU REQUÉRANT

Requérant

Normand Bergeron

42, Alexandre

Fermont

QUÉBEC

G0G1J0

DÉTAILS DE LA MARQUE DE COMMERCE

Type de la marque de commerce

Dessin

Représentation visuelle



Revendication de couleur

La couleur est revendiquée comme caractéristique de la marque de commerce. La lettre "O" formée d'un courant d'eau est bleu suivi des lettres "NORM" en noir sur un fond blanc.

Produits

Classe 01

(1) filtre à matériaux pour l'industrie du traitement des eaux; oxydants chimiques pour l'épuration des eaux usées; produits chimiques destinés au traitement des eaux usées

Classe 05

(2) microbicides pour le traitement des eaux usées

Classe 11

(3) bioréacteurs utilisés dans le traitement d'eaux usées; filtres d'aquariums; filtres de piscines; filtres pour l'eau potable; filtres utilisés dans les usines de traitement de l'eau; filtres à eau pour usage domestique; filtres à eau pour usage industriel; installations d'évacuation d'eaux usées; installations d'évacuation des eaux-vannes; installations de décharge des eaux d'égout; installations de purification des eaux de pluie; installations de traitement d'eaux usées; machines de purification des eaux pour usage domestique

Services

Classe 40

gestion de l'eau et des égouts; recyclage de l'eau; retraitement des eaux usées; traitement des eaux usées; électrolyse de l'eau

Numéro de la demande 2,022,502

Date de production 2020-04-14

Langue de la demande Anglais

DÉTAILS DU REQUÉRANT

Requérant

Blulyfe Inc.
44A Saint Georges Blvd
M9R1X2
Toronto
ONTARIO
M9R1X2

DÉTAILS DE LA MARQUE DE COMMERCE

Type de la marque de commerce

Dessin

Représentation visuelle



Produits

Classe 18

porte-cartes de crédit; portefeuilles porte-cartes de crédit en cuir; sacs à main, porte-monnaie et portefeuilles; étuis pour clés; portefeuilles et sacs en cuir; portefeuilles en cuir pour cartes de crédit

Numéro de la demande 2,023,286

Date de production 2020-04-17

Langue de la demande Anglais

DÉTAILS DU REQUÉRANT

Requérant

Doremiel
80 Sunway Square
Markham
ONTARIO
L3P7X5

DÉTAILS DE LA MARQUE DE COMMERCE

DOREMIEL

Type de la marque de commerce

Caractères standard

Produits

Classe 03

lotions pour les soins du visage et du corps; lotions hydratantes pour la peau; lotions hydratantes pour la peau; crèmes pour la peau; lotions pour les soins de la peau; nettoyants pour la peau; crèmes pour la peau; crèmes pour blanchir la peau; lotions pour la peau; masques pour la peau; masques pour la peau à usage cosmétique; hydratants pour la peau; masques hydratants pour la peau; hydratants pour la peau; crème hydratante pour la peau; lotions toniques pour la peau

Numéro de la demande 2,023,536

Date de production 2020-04-21

Langue de la demande Anglais

DÉTAILS DU REQUÉRANT

Requérant

Jimmy Salibi
1454 Rue Cunard
Laval
QUEBEC
H7S2B7

DÉTAILS DE LA MARQUE DE COMMERCE

JIM LE BARBIER

Type de la marque de commerce

Caractères standard

Services

Classe 44

services de coiffeurs pour hommes; services de salons de coiffure pour hommes; salon de coiffure pour hommes

Numéro de la demande 2,023,870

Date de production 2019-12-18

Numéro d'enregistrement international 1526142

Langue de la demande Anglais

DÉTAILS DU REQUÉRANT ET DE L'AGENT

Requérant

ASRY TEKSTIL SANAYI VE TICARET
LIMITED SIRKETI
Firuzköy Mahallesi,
Aziz Caddesi, No.24, B Blok
Avcilar - Istanbul
TURKEY

Agent

NEOMARK LTD.
7450 rue Saint-Hubert, Montréal, QUEBEC,
H2R2N3

DÉTAILS DE LA MARQUE DE COMMERCE

Type de la marque de commerce

Dessin

Représentation visuelle

DOREANSE

Produits

Classe 18

(1) Cuir brut ou mi-ouvré; peaux d'animaux, brutes ou mi-ouvrées; similicuir; gros cuir; cuir pour doublures; sacs à dos en cuir synthétique; sacs en cuir synthétique; sacs à main en cuir synthétique; sacs à main en similicuir; porte-monnaie en similicuir; étuis en cuir; porte-monnaie en cuir; sacs à main en cuir; sacs à main en cuir; porte-bébés en bandoulière en cuir; valises en cuir; sacs à outils en cuir; sacs de voyage en cuir; sacs à dos porte-bébés; sacs à main en métal précieux; sacs en cuir; sacs en gros cuir; portefeuilles en cuir; portefeuilles en gros cuir; boîtes en cuir; boîtes en gros cuir; malles en cuir; malles en gros cuir; porte-clés; malles [bagages]; valises; parapluies; parasols; ombrelles; bâtons de marche; fouets; harnais pour animaux; articles de sellerie; étriers; sangles en cuir; articles de sellerie en cuir.

Classe 25

(2) Pantalons; vestes; pardessus; manteaux; jupes; costumes; jerseys; gilets; chemises; tee-shirts; chandails molletonnés; robes; pulls; jeans; ensembles d'entraînement; vêtements imperméables; maillots de bain; vêtements de sport; vêtements pour bébés; casquettes de sport; gants; bas; camisoles; sarongs; foulards; cols pour robes; cols amovibles; cravates; cravates; shorts; bermudas; vêtements de nuit; pyjamas; nuisettes; vêtements de plage; maillots de bain; gilets de corps; maillots de sport; sous-vêtements; boxeurs; caleçons; caleçons boxeurs; soutiens-gorge; culottes; pantalons; sous-vêtements isothermes; sous-vêtements pour femmes; sous-vêtements pour enfants; sous-vêtements pour femmes; sous-vêtements pour hommes; sous-vêtements tricotés; strings; corsages-culottes; sous-vêtements de maintien; vêtements de dessous; combinés-slips; vêtements de dessous; porte-jarretelles; chaussettes; cache-cols; châles; bandanas; foulards; ceintures [vêtements]; bottes imperméables; bottes; bottillons; chaussures de sport; chaussures de plage; chaussures; pantoufles; sandales; coiffes de mariée; bandeaux; fichus;

visières, à savoir couvre-chefs; chapeaux; casquettes à visière; bérets; casquettes [couvre-chefs]; calottes.

Revendications

Date de priorité de production: 20 novembre 2019, Pays ou Bureau: TURQUIE, demande no: 2019 /115377 en liaison avec le même genre de produits

Numéro de la demande 2,025,144

Date de production 2020-04-29

Langue de la demande Anglais

DÉTAILS DU REQUÉRANT ET DE L'AGENT

Requérant

CRAYOLA PROPERTIES, INC.
1100 Church Lane
Easton, PA 18044
UNITED STATES OF AMERICA

Agent

GOWLING WLG (CANADA) LLP
SUITE 1600, 1 FIRST CANADIAN PLACE, 100
KING STREET WEST, TORONTO, ONTARIO,
M5X1G5

DÉTAILS DE LA MARQUE DE COMMERCE

COLORS OF THE WORLD

Type de la marque de commerce

Caractères standard

Produits

Classe 02

(1) peintures pour arts et artisanat

Classe 16

(2) crayons de couleur; livres à colorier; nécessaires de coloriage; crayons à dessiner; crayons marqueurs; argile à modeler; argile à modeler pour enfants; pâte thermoplastique; argile à modeler; nécessaires de peinture

Numéro de la demande 2,025,317

Date de production 2020-02-04

Numéro d'enregistrement international 1527562

Langue de la demande Anglais

DÉTAILS DU REQUÉRANT ET DE L'AGENT

Requérant

Clarix International Inc.
One Apple Park Way
Cupertino CA 95014
UNITED STATES OF AMERICA

Agent

BAKER & MCKENZIE LLP
BROOKFIELD PLACE, 181 BAY STREET,
SUITE 2100, P.O. BOX 874, TORONTO,
ONTARIO, M5J2T3

DÉTAILS DE LA MARQUE DE COMMERCE

CLARIS ENGAGE

Type de la marque de commerce

Caractères standard

Services

Classe 35

Organisation et tenue de salons professionnels dans le domaine des logiciels; organisation d'expositions commerciales, notamment de salons commerciaux et de salons professionnels dans les domaines des logiciels et des technologies de l'information, notamment des systèmes de technologies de l'information (TI) et des technologies de communication constitués de matériel informatique, d'appareils mobiles, de réseaux informatiques et de logiciels; organisation et tenue de salons professionnels dans les domaines des logiciels et des technologies de l'information, notamment des systèmes de technologies de l'information (TI) et des technologies de communication constitués de matériel informatique, d'appareils mobiles, de réseaux informatiques et de logiciels, à des fins commerciales.

Revendications

Date de priorité de production: 05 août 2019, Pays ou Bureau: JAMAÏQUE, demande no: 78346 en liaison avec le même genre de services

Numéro de la demande 2,025,402

Date de production 2020-03-10

Numéro d'enregistrement international 1527459

Langue de la demande Français

DÉTAILS DU REQUÉRANT ET DE L'AGENT

Requérant

TRIBVN HEALTHCARE
39 rue Louveau
F-92320 Châtillon
FRANCE

Agent

ROBIC
630, boul. René-Lévesque Ouest, 20e étage,
Montréal, QUÉBEC, H3B1S6

DÉTAILS DE LA MARQUE DE COMMERCE

Type de la marque de commerce

Dessin

Représentation visuelle



Revendication de couleur

La couleur est revendiquée comme caractéristique de la marque de commerce. Les lettres "SO" sont de couleur bleue et les lettres "SLIDE" sont de couleur rouge. Le symbole de flèche pixelisée est un dégradé de couleur allant de la gauche vers la droite, du bleu vers le rouge.

Produits

Classe 09

Logiciels à savoir logiciels médicaux pour la gestion, l'analyse, le traitement et le partage de données médicales; logiciels de gestion, d'analyse, de traitement et de partage d'images médicales; logiciels de reconnaissance de formes, de consultation d'images, de transmission de fichiers, de recherche de bases de données et de mise en évidence d'images.

Revendications

Date de priorité de production: 18 novembre 2019, Pays ou Bureau: FRANCE, demande no: 4599701 en liaison avec le même genre de produits

Numéro de la demande 2,025,479

Date de production 2020-03-23

Numéro d'enregistrement international 1527841

Langue de la demande Anglais

DÉTAILS DU REQUÉRANT

Requérant

McPherson's Limited
105 Vanessa Street
Kingsgrove NSW 2208
AUSTRALIA

DÉTAILS DE LA MARQUE DE COMMERCE

HAPPY FLORA

Type de la marque de commerce

Caractères standard

Produits

Classe 05

(1) Laxatifs; suppléments alimentaires pour favoriser la digestion; suppléments alimentaires pour les humains pour favoriser la digestion; préparations probiotiques à usage médical permettant de maintenir l'équilibre naturel de la flore intestinale; suppléments probiotiques. .

(2) Cultures de micro-organismes à usage médical permettant de maintenir l'équilibre naturel de la flore intestinale; suppléments alimentaires pour favoriser la digestion; boissons diététiques à usage médical permettant de maintenir l'équilibre naturel de la flore intestinale; confiseries hypocaloriques à usage médical permettant de maintenir l'équilibre naturel de la flore intestinale; boissons diététiques à usage médical permettant de maintenir l'équilibre naturel de la flore intestinale; suppléments alimentaires diététiques à usage médical permettant de maintenir l'équilibre naturel de la flore intestinale; aliments diététiques adaptés pour les nourrissons permettant de maintenir l'équilibre naturel de la flore intestinale; aliments diététiques adaptés pour les personnes handicapées permettant de maintenir l'équilibre naturel de la flore intestinale; aliments diététiques à usage médical permettant de maintenir l'équilibre naturel de la flore intestinale; aliments diététiques à usage médicinal permettant de maintenir l'équilibre naturel de la flore intestinale; aliments diététiques pour la nutrition clinique permettant de maintenir l'équilibre naturel de la flore intestinale; produits alimentaires à usage médical permettant de maintenir l'équilibre naturel de la flore intestinale; infusions diététiques à usage médical permettant de maintenir l'équilibre naturel de la flore intestinale; préparations diététiques à usage médical permettant de maintenir l'équilibre naturel de la flore intestinale; substances diététiques à usage médical permettant de maintenir l'équilibre naturel de la flore intestinale; substances diététiques pour bébés permettant de maintenir l'équilibre naturel de la flore intestinale; substances diététiques pour nourrissons permettant de maintenir l'équilibre naturel de la flore intestinale; aliments diététiques thérapeutiques pour les personnes handicapées permettant de maintenir l'équilibre naturel de la flore intestinale; substances diététiques à usage médical permettant de maintenir l'équilibre naturel de la flore intestinale; substances diététiques à usage médicinal permettant de maintenir l'équilibre naturel de la flore intestinale; produits de digestion permettant de maintenir l'équilibre naturel de la flore intestinale; enzymes de digestion permettant de

maintenir l'équilibre naturel de la flore intestinale; suppléments alimentaires permettant de maintenir l'équilibre naturel de la flore intestinale; nutriments permettant de maintenir l'équilibre naturel de la flore intestinale; boissons nutritives, à savoir suppléments alimentaires permettant de maintenir l'équilibre naturel de la flore intestinale; extraits de plantes pour utilisation comme suppléments alimentaires permettant de maintenir l'équilibre naturel de la flore intestinale; suppléments protéinés pour les humains permettant de maintenir l'équilibre naturel de la flore intestinale.

Revendications

Date de priorité de production: 28 novembre 2019, Pays ou Bureau: AUSTRALIE, demande no: 2054259 en liaison avec le même genre de produits (1); 18 février 2020, Pays ou Bureau: AUSTRALIE, demande no: 2069877 en liaison avec le même genre de produits (2)

Numéro de la demande 2,026,870

Date de production 2020-04-06

Numéro d'enregistrement international 1529574

Langue de la demande Anglais

DÉTAILS DU REQUÉRANT ET DE L'AGENT

Requérant

Progenics Pharmaceuticals, Inc.
47th Floor Suite J,
One World Trade Center
New York NY 10007
UNITED STATES OF AMERICA

Agent

ANDREA FRIEDMAN-RUSH
(BLANEY MCMURTRY LLP), 2 Queen Street
East, Suite 1500, Toronto, ONTARIO, M5C3G5

DÉTAILS DE LA MARQUE DE COMMERCE

PYLVISMA

Type de la marque de commerce

Caractères standard

Produits

Classe 05

Agents d'imagerie et de détection radiopharmaceutiques pour la détection, le diagnostic et le suivi du cancer; préparations pharmaceutiques pour la détection, le diagnostic, la prévention, le traitement et le suivi du cancer.

Services

Classe 42

(1) Recherche et développement scientifiques, à savoir recherche, développement et préparation de médicaments et d'agents d'imagerie à usage médical; offre d'utilisation temporaire de logiciels non-téléchargeables d'imagerie médicale pour l'identification, la quantification, le diagnostic, la prévention, le traitement et le suivi du cancer.

Classe 44

(2) Offre de services de tests médicaux et d'information dans le domaine du diagnostic, du traitement et de la prévention du cancer; offre d'information médicale dans les domaines de l'identification, du diagnostic, du traitement et de la prévention du cancer; services d'imagerie médicale.

Revendications

Date de priorité de production: 08 octobre 2019, Pays ou Bureau: ÉTATS-UNIS D'AMÉRIQUE, demande no: 88647025 en liaison avec le même genre de produits et en liaison avec le même genre de services

Numéro de la demande 2,026,872

Date de production 2020-04-06

Numéro d'enregistrement international 1528601

Langue de la demande Anglais

DÉTAILS DU REQUÉRANT ET DE L'AGENT

Requérant

Progenics Pharmaceuticals, Inc.
47th Floor Suite J
One World Trade Center
New York NY 10007
UNITED STATES OF AMERICA

Agent

ANDREA FRIEDMAN-RUSH
(BLANEY MCMURTRY LLP), 2 Queen Street
East, Suite 1500, Toronto, ONTARIO, M5C3G5

DÉTAILS DE LA MARQUE DE COMMERCE

PYLSCAN

Type de la marque de commerce

Caractères standard

Produits

Classe 05

Agents d'imagerie et de détection radiopharmaceutiques pour la détection, le diagnostic et le suivi du cancer; préparations pharmaceutiques pour la détection, le diagnostic, la prévention, le traitement et le suivi du cancer.

Services

Classe 42

(1) Recherche et développement scientifiques, à savoir recherche, développement et préparation de médicaments et d'agents d'imagerie à usage médical; offre d'utilisation temporaire de logiciels non-téléchargeables d'imagerie médicale pour l'identification, la quantification, le diagnostic, la prévention, le traitement et le suivi du cancer.

Classe 44

(2) Offre de services de tests médicaux et d'information dans le domaine du diagnostic, du traitement et de la prévention du cancer; offre d'information médicale dans les domaines de l'identification, du diagnostic, du traitement et de la prévention du cancer; services d'imagerie médicale.

Revendications

Date de priorité de production: 08 octobre 2019, Pays ou Bureau: ÉTATS-UNIS D'AMÉRIQUE, demande no: 88647007 en liaison avec le même genre de produits et en liaison avec le même genre de services

Numéro de la demande 2,026,876

Date de production 2020-04-06

Numéro d'enregistrement international 1529733

Langue de la demande Anglais

DÉTAILS DU REQUÉRANT ET DE L'AGENT

Requérant

Progenics Pharmaceuticals, Inc.
47th Floor Suite J,
One World Trade Center
New York NY 10007
UNITED STATES OF AMERICA

Agent

ANDREA FRIEDMAN-RUSH
(BLANEY MCMURTRY LLP), 2 Queen Street
East, Suite 1500, Toronto, ONTARIO, M5C3G5

DÉTAILS DE LA MARQUE DE COMMERCE

PYLARIFY

Type de la marque de commerce

Caractères standard

Produits

Classe 05

Agents d'imagerie et de détection radiopharmaceutiques pour la détection, le diagnostic et le suivi du cancer; préparations pharmaceutiques pour la détection, le diagnostic, la prévention, le traitement et le suivi du cancer.

Services

Classe 42

(1) Recherche et développement scientifiques, à savoir recherche, développement et préparation de médicaments et d'agents d'imagerie à usage médical; offre d'utilisation temporaire de logiciels non téléchargeables d'imagerie médicale pour la détection, la quantification, le diagnostic, la prévention, le traitement et le suivi relativement au cancer.

Classe 44

(2) Offre de services de tests médicaux et d'information dans le domaine du diagnostic, du traitement et de la prévention du cancer; offre d'information médicale dans les domaines de l'identification, du diagnostic, du traitement et de la prévention du cancer; services d'imagerie médicale.

Revendications

Date de priorité de production: 08 octobre 2019, Pays ou Bureau: ÉTATS-UNIS D'AMÉRIQUE, demande no: 88647018 en liaison avec le même genre de produits et en liaison avec le même genre de services

Numéro de la demande 2,026,996

Date de production 2020-05-07

Langue de la demande Anglais

DÉTAILS DU REQUÉRANT

Requérant

Milayne Van Der Weyde

810 arlington ave

PO box 407

Slocan

BRITISH COLUMBIA

V0G2C0

DÉTAILS DE LA MARQUE DE COMMERCE

Type de la marque de commerce

Dessin

Représentation visuelle



Produits

Classe 16

(1) Coins autocollants pour photos; étiquettes adhésives; blocs-notes à papillons adhésifs; papillons adhésifs; autocollants pour pare-chocs; albums pour autocollants; autocollants; autocollants pour pare-chocs de véhicule.

Classe 18

(2) Sacs de sport tout usage; sacs de sport tout usage; sacs de transport tout usage; sacs de sport tout usage; colliers d'identification pour animaux; laisse pour animaux; sacs de sport; porte-bébés; sacs à dos, sacs à livres, sacs de sport, sacs banane, portefeuilles et sacs à main; sacs pour vêtements de sport; sacs de plage; sacs banane et sacs de taille; colliers pour chats; sacs à bandoulière pour enfants; vêtements pour animaux de compagnie; vêtements pour animaux de compagnie; sacs à cosmétiques vendus vides; laisse pour chiens; sacs de taille; laisse pour animaux; laisse pour animaux de compagnie; sacs en cuir; sacs et portefeuilles en cuir; laisse pour animaux de compagnie; sacs à provisions; petits sacs pour hommes; sacs souvenirs; sacs de voyage.

Classe 20

(3) Coussins décoratifs; oreillers.

Classe 21

(4) Gobelets en carton; tasses à café; assiettes, bols, gobelets et plateaux biodégradables et compostables; gobelets compostables; tasses; tasses et grandes tasses; tasses.

Classe 24

(5) Tissus thermocollants; couvertures pour bébés; couvertures de lit; couvertures de lit en fibres synthétiques; couvertures; couvertures pour bébés; taies d'oreiller pour enfants; taies d'oreiller; housses d'oreiller.

Classe 25

(6) Camisoles; soutiens-gorge adhésifs; soutiens-gorge adhésifs; pantalons molletonnés pour adultes; vêtements de sport; vêtements pour bébés; vêtements pour bébés; layette de bébé; casquettes et chapeaux de baseball; vêtements de plage; ceintures; chemises à col boutonné; chemises tout-aller; chemises pour enfants; chandails à col; chemises habillées; chapeaux de mode; maillots de bain ajustés avec bonnets de soutien-gorge; chemises en molleton; chapeaux; chemises à manches longues; tee-shirts à manches longues; chemises pour hommes; chandails à col cheminée; maillots sans manches; chandails décolletés; plastrons; chemises à manches courtes; chemises à manches courtes; chandails molletonnés; chandails; chandails molletonnés; tee-shirts; tee-shirts; chandails à col roulé; chemisiers pour femmes.

Classe 26

(7) Boucles de ceinture; boucles de ceinture pour vêtements; boucles de ceinture en métal précieux pour vêtements; breloques pour colliers pour chats; breloques pour colliers pour chiens; breloques pour colliers pour animaux de compagnie.

Numéro de la demande 2,027,793

Date de production 2020-05-13

Langue de la demande Anglais

DÉTAILS DU REQUÉRANT ET DE L'AGENT

Requérant

Intelligent Cleaning Equipment Holdings Co.
Ltd.
OMC Chambers
Wickhams Cay 1, Road Town
Tortola,
VIRGIN ISLANDS (BRITISH)

Agent

GOWLING WLG (CANADA) LLP
SUITE 1600, 1 FIRST CANADIAN PLACE, 100
KING STREET WEST, TORONTO, ONTARIO,
M5X1G5

DÉTAILS DE LA MARQUE DE COMMERCE

ICE ROBOTICS

Type de la marque de commerce

Caractères standard

Produits

Classe 07

Machines de nettoyage de planchers; robots industriels pour le nettoyage des sols.

Numéro de la demande 2,027,794

Date de production 2020-05-13

Langue de la demande Anglais

DÉTAILS DU REQUÉRANT ET DE L'AGENT

Requérant

Intelligent Cleaning Equipment Holdings Co.
Ltd.
OMC Chambers
Wickhams Cay 1, Road Town
Tortola,
VIRGIN ISLANDS (BRITISH)

Agent

GOWLING WLG (CANADA) LLP
SUITE 1600, 1 FIRST CANADIAN PLACE, 100
KING STREET WEST, TORONTO, ONTARIO,
M5X1G5

DÉTAILS DE LA MARQUE DE COMMERCE

ICE COBOTICS

Type de la marque de commerce

Caractères standard

Produits

Classe 07

Machines de nettoyage de planchers; robots industriels pour le nettoyage des sols.

Numéro de la demande 2,028,222

Date de production 2020-04-06

Numéro d'enregistrement international 1530720

Langue de la demande Anglais

DÉTAILS DU REQUÉRANT ET DE L'AGENT

Requérant

Progenics Pharmaceuticals, Inc.
47th Floor Suite J,
One World Trade Center
New York NY 10007
UNITED STATES OF AMERICA

Agent

ANDREA FRIEDMAN-RUSH
(BLANEY MCMURTRY LLP), 2 Queen Street
East, Suite 1500, Toronto, ONTARIO, M5C3G5

DÉTAILS DE LA MARQUE DE COMMERCE

PYLMARKER

Type de la marque de commerce

Caractères standard

Produits

Classe 05

Agents d'imagerie et de détection radiopharmaceutiques pour la détection, le diagnostic et le suivi du cancer; préparations pharmaceutiques pour la détection, le diagnostic, la prévention, le traitement et le suivi du cancer.

Services

Classe 42

(1) Recherche et développement scientifiques, à savoir recherche, développement et préparation de médicaments et d'agents d'imagerie à usage médical; offre d'utilisation temporaire de logiciels non-téléchargeables d'imagerie médicale pour l'identification, la quantification, le diagnostic, la prévention, le traitement et le suivi du cancer.

Classe 44

(2) Offre de services de tests médicaux et d'information dans le domaine du diagnostic, du traitement et de la prévention du cancer; offre d'information médicale dans les domaines de l'identification, du diagnostic, du traitement et de la prévention du cancer; services d'imagerie médicale.

Revendications

Date de priorité de production: 08 octobre 2019, Pays ou Bureau: ÉTATS-UNIS D'AMÉRIQUE, demande no: 88647029 en liaison avec le même genre de produits et en liaison avec le même genre de services

Numéro de la demande 2,028,223

Date de production 2020-04-06

Numéro d'enregistrement international 1530647

Langue de la demande Anglais

DÉTAILS DU REQUÉRANT ET DE L'AGENT

Requérant

Progenics Pharmaceuticals, Inc.
47th Floor Suite J,
One World Trade Center
New York NY 10007
UNITED STATES OF AMERICA

Agent

ANDREA FRIEDMAN-RUSH
(BLANEY MCMURTRY LLP), 2 Queen Street
East, Suite 1500, Toronto, ONTARIO, M5C3G5

DÉTAILS DE LA MARQUE DE COMMERCE

PYLVUE

Type de la marque de commerce

Caractères standard

Produits

Classe 05

Agents d'imagerie et de détection radiopharmaceutiques pour la détection, le diagnostic et le suivi du cancer; préparations pharmaceutiques pour la détection, le diagnostic, la prévention, le traitement et le suivi du cancer.

Services

Classe 42

(1) Recherche et développement scientifiques, à savoir recherche, développement et préparation de médicaments et d'agents d'imagerie à usage médical; offre d'utilisation temporaire de logiciels non-téléchargeables d'imagerie médicale pour l'identification, la quantification, le diagnostic, la prévention, le traitement et le suivi du cancer.

Classe 44

(2) Offre de services de tests médicaux et d'information dans le domaine du diagnostic, du traitement et de la prévention du cancer; offre d'information médicale dans les domaines de l'identification, du diagnostic, du traitement et de la prévention du cancer; services d'imagerie médicale.

Revendications

Date de priorité de production: 08 octobre 2019, Pays ou Bureau: ÉTATS-UNIS D'AMÉRIQUE, demande no: 88647011 en liaison avec le même genre de produits et en liaison avec le même genre de services

Numéro de la demande 2,028,539

Date de production 2020-05-14

Langue de la demande Anglais

DÉTAILS DU REQUÉRANT ET DE L'AGENT

Requérant

MAG CANADA BEVERAGE LTD.
Unit 100 - 565 Great Northern Way
Vancouver
BRITISH COLUMBIA
V5T0H8

Agent

ACCUPRO TRADEMARK SERVICES LLP
SUITE 702 - 401 WEST GEORGIA STREET,
VANCOUVER, BRITISH COLUMBIA, V6B5A1

DÉTAILS DE LA MARQUE DE COMMERCE

WHITE CLAW MADE WITHOUT COMPROMISE

Type de la marque de commerce

Caractères standard

Produits

Classe 32

(1) Ale; bière; cocktails à base de bière; bières aromatisées; lager; porter; stout.

Classe 33

(2) Cocktails alcoolisés; cocktails alcoolisés sous forme de gélamines réfrigérées; panachés alcoolisés; boissons aux fruits alcoolisées; limonade alcoolisée; panachés alcoolisés à base de malt; punches alcoolisés; eau de Seltz alcoolisée; eau de Seltz alcoolisée; vodka seltzer.

Numéro de la demande 2,029,291

Date de production 2020-05-20

Langue de la demande Anglais

DÉTAILS DU REQUÉRANT ET DE L'AGENT

Requérant

Jilfinity and Beyond, LLC
c/o Grant Tani Barash & Altman, LLC
9100 Wilshire Blvd., Suite 1000W
Beverly Hills, CA 90212
UNITED STATES OF AMERICA

Agent

BORDEN LADNER GERVAIS LLP
World Exchange Plaza, 100 Queen Street,
Suite 1300, Ottawa, ONTARIO, K1P1J9

DÉTAILS DE LA MARQUE DE COMMERCE

FLYK TRICK

Type de la marque de commerce

Caractères standard

Produits

Classe 03

Mascara.

Numéro de la demande 2,029,465

Date de production 2020-01-27

Numéro d'enregistrement international 1531880

Langue de la demande Anglais

DÉTAILS DU REQUÉRANT ET DE L'AGENT

Requérant

Biogena Naturprodukte GmbH & Co KG
Strubergasse 24
A-5020 Salzburg
AUSTRIA

Agent

KIRBY EADES GALE BAKER
100 Murray Street, Suite 500, Ottawa,
ONTARIO, K1N0A1

DÉTAILS DE LA MARQUE DE COMMERCE

OPC POLYMAX Formula

Type de la marque de commerce

Caractères standard

Produits

Classe 05

Préparations pharmaceutiques et vétérinaires, nommément nutraceutiques pour utilisation comme supplément alimentaire, nommément acides aminés, antioxydants, fibres alimentaires, oligo-éléments, vitamines, minéraux et oligo-éléments, dérivés de cannabis, acides gras oméga-3, produits à base de chanvre, produits à base de blé, prébiotiques, probiotiques, suppléments de symbiotiques, algues, champignons médicinaux, bactéries intestinales, acide folique, fibres de graines de lin moulues, lécithine, graines de lin, pollen de pin, protéines de lactosérum, protéines en poudre, poudre de vin rouge, gelée royale, isoflavone de soya, spiruline, levure alimentaire, herbe de blé, huile de poisson, coenzyme Q10, pépins de raisin, extraits de thé vert, extraits de grenade, extraits de citrouille, extraits de canneberge, feuilles d'olivier, extraits d'igname, maca, chou palmiste, romarin, ashwagandha; préparations pharmaceutiques et vétérinaires, nommément nutraceutiques pour utilisation comme supplément alimentaire pour la santé et le bien-être en général, pour l'amélioration de la fonction hépatique, pour l'oncologie, pour le développement du cerveau, pour l'augmentation de la masse musculaire, pour favoriser la perte de poids, pour le contrôle du poids, pour la santé et le bien-être des nourrissons et des enfants, pour la santé et le bien-être prénataux et postnataux, pour la régulation et la gestion du cholestérol, pour la détoxification du côlon, pour la détoxification du foie, pour l'augmentation de l'énergie, pour l'amélioration de la fertilité, pour la gestion du stress, pour favoriser la santé et l'équilibre intestinaux, pour l'amélioration de la circulation, ainsi que pour l'amélioration du métabolisme; préparations pharmaceutiques et vétérinaires, nommément nutraceutiques pour utilisation comme suppléments alimentaires, nommément pour le traitement de l'arthrite, du cancer, des maladies cardiovasculaires, des maladies buccodentaires, des maux de tête, du SPM, des maladies infectieuses, nommément des infections urinaires, des maladies inflammatoires, nommément des maladies inflammatoires chroniques de l'intestin et des maladies inflammatoires du tissu conjonctif, de l'appareil locomoteur, nommément des maladies du tissu conjonctif, des lésions du cartilage, de l'appareil respiratoire, des maladies et des troubles dermatologiques, nommément des dermatites, de l'eczéma, du psoriasis; préparations hygiéniques à usage médical, nommément serviettes hygiéniques, tampons hygiéniques, serviettes hygiéniques, produits

nettoyants antiseptiques, produits nettoyants pour verres de contact, produits de nettoyage gastro-intestinal, nettoyants médicamenteux pour la peau et les plaies, gels nettoyants médicamenteux pour les dents, nettoyants pour la bouche, ainsi que préparations pour nettoyer la peau à usage médical; aliments et substances diététiques à usage médical et vétérinaire, notamment produits diététiques pour une alimentation équilibrée à usage médical et vétérinaire, notamment substituts de repas en barre, suppléments alimentaires sous forme de substituts de repas en boisson composés de vitamines et de minéraux, suppléments alimentaires sous forme de substituts de repas en poudre composés de vitamines et de minéraux, suppléments alimentaires en barres protéinées prêtes à manger à usage médical, préparations pour suppléments alimentaires en boisson pour favoriser une alimentation équilibrée et pour la santé et le bien-être en général, additifs alimentaires pour préparations vétérinaires, suppléments alimentaires à usage vétérinaire et suppléments alimentaires pour animaux; amidon à usage diététique, amidon à usage pharmaceutique; aliments pour bébés, notamment lait en poudre pour bébés; suppléments alimentaires pour les humains et les animaux à usage médical, notamment antioxydants pour les humains et les animaux à usage médical; suppléments alimentaires et suppléments alimentaires diététiques pour l'amélioration de la performance, y compris sportive, à usage médical; substituts de repas en poudre pour l'amélioration de la performance, y compris sportive, à usage médical; suppléments alimentaires minéraux composés principalement de vitamines, d'acides aminés, de minéraux et d'oligo-éléments, à usage médical; préparations vitaminiques; préparations pour faire des boissons diététiques médicamenteuses, notamment suppléments vitaminiques en comprimés hydrosolubles pour faire des boissons effervescentes; préparations pour faire des boissons diététiques médicamenteuses, notamment sirops et aromatisants à base de plantes, ainsi qu'additifs nutraceutiques pour faire des boissons diététiques médicamenteuses pour la santé et le bien-être en général, pour l'amélioration de la fonction hépatique, pour l'oncologie, pour le développement du cerveau, pour l'augmentation de la masse musculaire, pour favoriser la perte de poids, pour le contrôle du poids, pour la santé et le bien-être des nourrissons et des enfants, pour la santé et le bien-être prénataux et postnataux, pour la régulation et la gestion du cholestérol, pour la détoxification du côlon, pour la détoxification du foie, pour l'augmentation de l'énergie, pour l'amélioration de la fertilité, pour la gestion du stress, pour favoriser la santé et l'équilibre intestinaux, pour l'amélioration de la circulation, pour l'amélioration du métabolisme, pour le traitement de l'arthrite, du cancer, des maladies cardiovasculaires, des maladies buccodentaires, des maux de tête, du SPM, des maladies infectieuses, notamment des infections urinaires, des maladies inflammatoires, notamment des maladies inflammatoires chroniques de l'intestin et des maladies inflammatoires du tissu conjonctif, de l'appareil locomoteur, notamment des maladies du tissu conjonctif, des lésions du cartilage, de l'appareil respiratoire, des maladies et des troubles dermatologiques, notamment des dermatites, de l'eczéma, du psoriasis; boissons à usage médical, notamment tisanes et boissons contenant ce qui suit : acides aminés, antioxydants, fibres alimentaires, oligo-éléments, vitamines, minéraux, acides aminés, minéraux et oligo-éléments, dérivés de cannabis, acides gras oméga-3, produits à base de chanvre, produits à base de blé, prébiotiques, probiotiques, suppléments de symbiotiques, algues, champignons médicinaux, bactéries intestinales, acide folique, fibres de graines de lin moulues, lécithine, graines de lin, pollen de pin, protéines de lactosérum, protéines en poudre, poudre de vin rouge, gelée royale, isoflavone de soya, spiruline, levure alimentaire, herbe de blé, huile de poisson, coenzyme Q10, pépins de raisin, extraits de thé vert, extraits de grenade, extraits de citrouille, extraits de canneberge, feuilles d'olivier, extraits d'igname, maca, chou palmiste, romarin, ashwagandha; boissons à usage médical, notamment tisanes et boissons pour la santé et le bien-être en général, pour l'amélioration de la fonction hépatique, pour l'oncologie, pour le développement du cerveau, pour l'augmentation de la masse musculaire, pour favoriser la perte de poids, pour le contrôle du poids, pour la santé et le bien-être des nourrissons et des enfants,

pour la santé et le bien-être prénataux et postnataux, pour la régulation et la gestion du cholestérol, pour la détoxification du côlon, pour la détoxification du foie, pour l'augmentation de l'énergie, pour l'amélioration de la fertilité, pour la gestion du stress, pour favoriser la santé et l'équilibre intestinaux, pour l'amélioration de la circulation, ainsi que pour l'amélioration du métabolisme; boissons à usage médical, nommément tisanes pour le traitement de l'arthrite, du cancer, des maladies cardiovasculaires, des maladies buccodentaires, des maux de tête, du SPM, des maladies infectieuses, nommément des infections urinaires, des maladies inflammatoires, nommément des maladies inflammatoires chroniques de l'intestin et des maladies inflammatoires du tissu conjonctif, de l'appareil locomoteur, nommément des maladies du tissu conjonctif, des lésions du cartilage, de l'appareil respiratoire, des maladies et des troubles dermatologiques, nommément des dermatites, de l'eczéma, du psoriasis; pansements médicaux; pansements chirurgicaux; matériaux d'obturation dentaire et pour empreintes dentaires; désinfectants tout usage; produits pour éliminer les animaux nuisibles; fongicides, herbicides.

Revendications

Date de priorité de production: 26 juillet 2019, Pays ou Bureau: AUTRICHE, demande no: AM 11448/2019 en liaison avec le même genre de produits

Numéro de la demande 2,029,734

Date de production 2020-04-27

Numéro d'enregistrement international 1531771

Langue de la demande Anglais

DÉTAILS DU REQUÉRANT ET DE L'AGENT

Requérant

BLACKCAT TIRE (FUJIAN) CO.,LTD
No.1 Dangan Road,
Dingban Village, Xiyuan Town,
Zhangping City
364413 Fujian Province
CHINA

Agent

MILTONS IP/P.I.
15 Fitzgerald Rd, Suite 200, Ottawa,
ONTARIO, K2H9G1

DÉTAILS DE LA MARQUE DE COMMERCE

Type de la marque de commerce

Dessin

Représentation visuelle



BLACK CAT

Produits

Classe 12

Tubage extérieur de pneumatique; chambres à air pour pneus de cycle; pneus d'avion; chambres à air de vélo.

Numéro de la demande 2,029,780

Date de production 2020-05-20

Langue de la demande Anglais

DÉTAILS DU REQUÉRANT ET DE L'AGENT

Requérant

Globe Union Industrial Corp.
22, Chien-Kuo Rd.
Taichung Export Processing Zone,
TAIWAN

Agent

MARKS & CLERK
33 Yonge Street, , Suite 300, Toronto,
ONTARIO, M5E1G4

DÉTAILS DE LA MARQUE DE COMMERCE

Type de la marque de commerce

Dessin

Représentation visuelle



**DROP
& TWIST**

Produits

Classe 11

Robinets.

Numéro de la demande 2,030,321

Date de production 2020-05-25

Langue de la demande Anglais

DÉTAILS DU REQUÉRANT ET DE L'AGENT

Requérant

Harry Leung-Kit SIU
1308-197 Yonge St
Toronto
ONTARIO
M5B1M4

Agent

BLANEY MCMURTRY LLP
Suite 1500, 2 Queen Street East, Toronto,
ONTARIO, M5C3G5

DÉTAILS DE LA MARQUE DE COMMERCE

ANJIA

Type de la marque de commerce

Caractères standard

Services

Classe 36

(1) Agences immobilières; courtiers immobiliers; placement en biens immobiliers; gestion immobilière.

Classe 37

(2) Services de conseil liés à la construction de bâtiments; services d'entrepreneur en construction; services de construction de bâtiments; construction et rénovation de bâtiments; construction d'immeubles résidentiels et commerciaux; promotion d'immeubles résidentiels et commerciaux; rénovation d'habitations; aménagement de terrains; gestion de projets dans le domaine de la construction; promotion immobilière.

Numéro de la demande 2,030,367

Date de production 2020-05-25

Langue de la demande Anglais

DÉTAILS DU REQUÉRANT ET DE L'AGENT

Requérant

WOLKENKRAFT LIMITED
RM B10 BLK1 13/F YIP FAT FACTORY
BUILDING
NO.77 HOI YUEN ROAD
KWUN TONG KL,
HONG KONG

Agent

MILTONS IP/P.I.
15 Fitzgerald Rd, Suite 200, Ottawa,
ONTARIO, K2H9G1

DÉTAILS DE LA MARQUE DE COMMERCE

wolkenkraft

Type de la marque de commerce

Caractères standard

Services

Classe 35

conseils concernant l'exploitation de franchises; renseignements opérationnels dans le domaine des cours de valeurs mobilière; services de gestion d'entreprise concernant la compilation et l'analyse d'information et de données; conception d'enquêtes de marché; diffusion d'annonces publicitaires pour des tiers; distribution de circulaires; services d'agences d'import-export; recherche de marché; services de relations presse; négociation de contrats d'affaires pour le compte de tiers; publicité en ligne afférente aux produits et services de tiers, réalisée sur des réseaux de communications par ordinateur; services de commerce en ligne où les vendeurs affichent des produits à vendre aux enchères et où les enchères se font sur Internet; organisation de défilés de mode à des fins commerciales; offre de services d'information commerciale; offre d'espaces sur des sites web pour la publicité de produits et de services; services de vente au détail de préparations pharmaceutiques, vétérinaires et hygiéniques ainsi que de fournitures médicales; optimisation de moteurs de recherche; services d'analyse et de rapports statistiques à des fins commerciales; services de vente en gros de préparations pharmaceutiques, vétérinaires et hygiéniques ainsi que de fournitures médicales

Numéro de la demande 2,030,757

Date de production 2020-01-13

Numéro d'enregistrement international 1532456

Langue de la demande Anglais

DÉTAILS DU REQUÉRANT ET DE L'AGENT

Requérant

Splashlight Holding LLC
75 Varick Street
New York NY 10013
UNITED STATES OF AMERICA

Agent

DENTONS CANADA LLP
99 BANK STREET, SUITE 1420, OTTAWA,
ONTARIO, K1P1H4

DÉTAILS DE LA MARQUE DE COMMERCE

Liiv

Type de la marque de commerce

Caractères standard

Produits

Classe 09

Logiciels téléchargeables pour l'analyse de données, à savoir pour services d'analyse ayant trait au comportement des consommateurs par l'analyse de fichiers de données, de fichiers d'images et de métadonnées ayant trait à ces fichiers de données; logiciels téléchargeables de gestion d'information, nommément de collecte et de compilation d'information à partir de bases de données dans le domaine de l'analyse de données; logiciels téléchargeables pour l'analyse d'images et de fichiers d'images pour déterminer le comportement des consommateurs selon leurs préférences personnelles, les préférences associées à des groupes ethniques, à des régions démographiques, à des groupes sociaux, à des groupes politiques, à des emplacements géographiques, à des groupes religieux, à des groupes économiques.

Services

Classe 35

(1) Analyse de données commerciales pour des tiers, en l'occurrence services d'analyse ayant trait au comportement des consommateurs par l'analyse de fichiers de données, de fichiers d'images et de métadonnées ayant trait à ces fichiers de données; analyse de données commerciales d'images et de fichiers d'images pour des tiers pour déterminer le comportement des consommateurs selon leurs préférences personnelles, les préférences associées à groupes ethniques, à des régions démographiques, à des groupes sociaux, à des groupes politiques, à des emplacements géographiques, à des groupes religieux, à des groupes économiques; gestion d'information pour des tiers, nommément collecte et compilation d'information à partir de bases de données dans le domaine de l'analyse de données.

Classe 42

(2) Offre de logiciels en ligne non téléchargeables pour l'analyse de données, en l'occurrence pour services d'analyse ayant trait au comportement des consommateurs par l'analyse de fichiers de données, de fichiers d'images et de métadonnées ayant trait à ces fichiers de données; offre de logiciels en ligne non téléchargeables de gestion d'information, nommément de collecte et de compilation d'information à partir de bases de données dans le domaine de l'analyse de données;

offre de logiciels en ligne non téléchargeables pour l'analyse d'images et de fichiers d'images pour déterminer le comportement des consommateurs selon leurs préférences personnelles, les préférences associées à des groupes ethniques, à des régions démographiques, à des groupes sociaux, à des groupes politiques, à des emplacements géographiques, à des groupes religieux, à des groupes économiques; logiciels non téléchargeables d'analyse technique d'images et de fichiers d'images pour des tiers pour déterminer le comportement des consommateurs selon leurs préférences personnelles, les préférences associées à des groupes ethniques, à des régions démographiques, à des groupes sociaux, à des groupes politiques, à des emplacements géographiques, à des groupes religieux, à des groupes économiques.

Revendications

Date de priorité de production: 12 juillet 2019, Pays ou Bureau: ÉTATS-UNIS D'AMÉRIQUE, demande no: 88511871 en liaison avec le même genre de produits et en liaison avec le même genre de services

Numéro de la demande 2,030,758

Date de production 2020-01-13

Numéro d'enregistrement international 1532841

Langue de la demande Anglais

DÉTAILS DU REQUÉRANT ET DE L'AGENT

Requérant

Splashlight Holding LLC
75 Varick Street
New York NY 10013
UNITED STATES OF AMERICA

Agent

DENTONS CANADA LLP
99 BANK STREET, SUITE 1420, OTTAWA,
ONTARIO, K1P1H4

DÉTAILS DE LA MARQUE DE COMMERCE

ETHNO.AI

Type de la marque de commerce

Caractères standard

Produits

Classe 09

Logiciels téléchargeables pour services d'analyse ayant trait au comportement des consommateurs par l'analyse de fichiers de données commerciales, de fichiers d'images et de métadonnées ayant trait à ces fichiers de données commerciales des consommateurs; logiciels téléchargeables pour la gestion d'information, nommément pour la collecte et la compilation d'information à partir de bases de données dans le domaine de l'analyse de données; logiciels téléchargeables pour l'analyse d'images et de fichiers d'images pour déterminer le comportement des consommateurs selon leurs préférences personnelles, les préférences associées à des groupes socio-économiques, à des secteurs démographiques, à des affiliations politiques et à des emplacements géographiques divers.

Services

Classe 35

(1) Gestion d'information pour des tiers, nommément collecte et compilation d'information à partir de bases de données dans le domaine de l'analyse de données.

Classe 42

(2) Offre de logiciels en ligne non téléchargeables pour services d'analyse ayant trait au comportement des consommateurs par l'analyse de fichiers de données commerciales, de fichiers d'images et de métadonnées ayant trait à ces fichiers de données commerciales des consommateurs; offre de logiciels en ligne non téléchargeables pour la gestion d'information, nommément la collecte et la compilation d'information à partir de bases de données dans le domaine de l'analyse de données; offre de logiciels en ligne non téléchargeables pour l'analyse d'images et de fichiers d'images pour déterminer le comportement des consommateurs selon leurs préférences personnelles, les préférences associées à des groupes socio-économiques, à des secteurs démographiques, à des affiliations politiques et à des emplacements géographiques divers; logiciels non téléchargeables pour l'analyse technique d'images et de fichiers d'images

pour des tiers pour déterminer le comportement des consommateurs selon leurs préférences personnelles, les préférences associées à des groupes socio-économiques, à des secteurs démographiques, à des affiliations politiques et à des emplacements géographiques divers.

Revendications

Date de priorité de production: 12 juillet 2019, Pays ou Bureau: ÉTATS-UNIS D'AMÉRIQUE, demande no: 88512024 en liaison avec le même genre de produits et en liaison avec le même genre de services

Numéro de la demande 2,032,109

Date de production 2020-06-04

Langue de la demande Anglais

DÉTAILS DU REQUÉRANT ET DE L'AGENT

Requérant

The University of Pittsburgh - Of the
Commonwealth System of Higher Education
2400 Cathedral of Learning
4200 Fifth Avenue
Pittsburgh, PA 15260
UNITED STATES OF AMERICA

Agent

BORDEN LADNER GERVAIS LLP
World Exchange Plaza, 100 Queen Street,
Suite 1300, Ottawa, ONTARIO, K1P1J9

DÉTAILS DE LA MARQUE DE COMMERCE

P2S

Type de la marque de commerce

Caractères standard

Produits

Classe 10

Seringues à usage médical.

Revendications

Date de priorité de production: 12 décembre 2019, Pays ou Bureau: ÉTATS-UNIS D'AMÉRIQUE,
demande no: 88/724,750 en liaison avec le même genre de produits

Numéro de la demande 2,032,179

Date de production 2020-06-05

Langue de la demande Anglais

DÉTAILS DU REQUÉRANT

Requérant

Shenzhen Douding Technology Co., Ltd.
201, BLDG 12, No.3 Industrial Zone, Longfeng
1st Rd, Longyuan Community
Longhua St., Longhua Dist.
Shenzhen,
CHINA

DÉTAILS DE LA MARQUE DE COMMERCE

Type de la marque de commerce

Dessin

Représentation visuelle



Produits

Classe 07

Pompes d'aquarium; pompes d'aération pour aquariums; machines de halage de filets; machines de tonte pour animaux; désintégrateurs pour le traitement chimique; incubateurs d'oeufs; machines à traire; aspirateurs; mangeoires mécaniques pour le bétail.

Numéro de la demande 2,032,754

Date de production 2020-06-05

Langue de la demande Anglais

DÉTAILS DU REQUÉRANT

Requérant

Shenzhen Douding Technology Co., Ltd.
201, BLDG 12, No.3 Industrial Zone, Longfeng
1st Rd, Longyuan Community
Longhua St., Longhua Dist.
Shenzhen,
CHINA

DÉTAILS DE LA MARQUE DE COMMERCE

Type de la marque de commerce

Dessin

Représentation visuelle



Produits

Classe 07

Pompes d'aquarium; pompes d'aération pour aquariums; machines de halage de filets; machines de tonte pour animaux; désintégrateurs pour le traitement chimique; incubateurs d'oeufs; machines à traire; aspirateurs; mangeoires mécaniques pour le bétail.

Numéro de la demande 2,033,303

Date de production 2020-01-14

Numéro d'enregistrement international 1535356

Langue de la demande Anglais

DÉTAILS DU REQUÉRANT ET DE L'AGENT

Requérant

AVB UG (haftungsbeschränkt)
Sudenburger Wuhne 61
39116 Magdeburg
GERMANY

Agent

JULIE LAROUCHE
(CABINET JURIDIQUE ST-LAWRENCE S.E.N.
C.R.L.), 2301, Saint-Patrick Street, Suite B6,
Montreal, QUEBEC, H3K1B3

DÉTAILS DE LA MARQUE DE COMMERCE

Type de la marque de commerce

Dessin

Représentation visuelle



Produits

Classe 18

(1) Cuir et similicuir ainsi que produits faits de ces matières, nommément sacs, sacs de loisir, sacs de voyage, sacs à provisions, sacs à bandoulière, musettes, sacs à main, sacs de soirée, mallettes, sacs de sport, sacs de plage, sacs d'école, bandoulières, sacs pour enfants, sacs à cosmétiques, sacs banane, valises, mallettes de toilette, boîtes à chapeaux, mallettes, sacs à dossiers, housses à vêtements, sacs à dos, pochettes, pochettes à porter au cou, trousse de toilette, ensembles de voyage, sacs à bas, sacs à chaussures, sacs de sport, sacs d'école, petits articles en cuir, nommément étuis pour cartes [portefeuilles], étuis pour cartes d'identité, portefeuilles, étuis porte-clés; malles (bagages); sacs de voyage; mallettes; sacs de plage; portefeuilles; sacs de camping; porte-documents; sacs à provisions; porte-monnaie; valises; sacs à main; sacs de taille et sacs banane; peaux d'animaux et cuirs bruts; étuis pour cartes [portefeuilles avec porte-cartes]; étuis en cuir ou en carton-cuir; porte-bébés en bandoulière; sacs pour articles de toilette et sacs à lessive; havresacs; sacs d'école; sacoches; sacs à chaussures; boîtes en cuir ou en carton-cuir; housses à vêtements de voyage; mallettes de toilette vides; porte-musique; sacs (enveloppes, pochettes) en cuir pour l'emballage; parapluies et parasols; bâtons de marche; cannes; manches de parapluie; housses de parapluie; fouets, harnais et articles de sellerie; étuis porte-clés [maroquinerie]; sacs de sport et sacs d'entraînement; sacs à outils en cuir, vides; housses formées imperméables spécialement conçues pour la protection de sacs à dos, de sacs, de porte-documents, de malles et de valises contre la pluie.

Classe 25

(2) Vêtements, nommément vêtements tout-aller, vêtements de ville, vêtements pour enfants, vêtements habillés, vêtements de sport, sous-vêtements, vêtements d'extérieur pour l'hiver, bonneterie, châles, gants, mitaines, foulards et vêtements de nuit; articles chaussants, nommément chaussures, bottes, sandales et pantoufles; couvre-chefs, nommément casquettes,

chapeaux, bandeaux absorbant la transpiration, fichus de tête, bandeaux, bandanas, foulards, tuques, cache-oreilles, calottes, bérets et passe-montagnes; costumes; visières; layette [vêtements]; maillots de bain, caleçons de bain, robes de chambre, bonnets de bain, pantoufles de bain; bikinis; guêtres et cache-cous, nommément cache-cous, guêtres pour les jambes et guêtres pour les chevilles; ceintures [vêtements]; vêtements de gymnastique; chaussons de gymnastique; mouchoirs de cou; gants [vêtements]; chemises et/ou chemisiers; pantalons compris dans cette classe; chapeaux; vestes [vêtements]; parkas; anoraks; capuchons [vêtements]; cravates; ascots; bavoires et dossards autres qu'en papier; leggings; manteaux; vêtements d'extérieur, nommément ponchos, manteaux, vestes, gilets et parkas; combinaison costumes pour hommes; chandails; vêtements de vélo; imperméables, capes de pluie, ponchos imperméables; jupes; foulards [cache-nez]; pyjamas; chaussures comprises dans cette classe; tabliers; chaussettes; bottes de sport comprises dans cette classe; vêtements de plage; bas; collants; tricots, nommément pulls, chandails, cardigans, vestes; tee-shirts; sous-vêtements; gaines.

Revendications

Date de priorité de production: 23 juillet 2019, Pays ou Bureau: ALLEMAGNE, demande no: 30 2019 109 586 en liaison avec le même genre de produits

Numéro de la demande 2,033,515
Numéro d'enregistrement international 1535030
Langue de la demande Anglais

Date de production 2020-04-22

DÉTAILS DU REQUÉRANT

Requérant

Sitemate Technologies IP Pty Ltd
Level 3, 11 York Street
Sydney NSW 2000
AUSTRALIA

DÉTAILS DE LA MARQUE DE COMMERCE

SITEMATE

Type de la marque de commerce

Caractères standard

Produits

Classe 09

Programmes informatiques pour la gestion de projets; logiciels pour la gestion de projets; applications logicielles téléchargeables pour téléphones mobiles pour la gestion de projets; logiciels téléchargeables sur Internet pour la gestion de projets; programmes logiciels pour la gestion de projets; applications logicielles téléchargeables pour la gestion de projets; applications mobiles pour la gestion de projets; applications logicielles téléchargeables pour téléphones intelligents pour la gestion de projets.

Services

Classe 42

Consultation en logiciels; services de consultation dans le domaine des logiciels-services (SaaS); conception de logiciels; développement de logiciels; génie logiciel; services de programmation de logiciels; services de soutien technique de logiciels; services de soutien technique en informatique, nommément dépannage, à savoir diagnostic de problèmes de matériel informatique et de logiciels; conception de logiciels; développement de logiciels; développement de logiciels dans le domaine des applications mobiles; consultation dans le domaine des réseaux et des applications infonuagiques; développement de logiciels; fournisseur de logiciels-services (SaaS), à savoir de logiciels en ligne non téléchargeables pour l'élaboration, la création et le téléchargement de cours et de matériel d'accompagnement dans le domaine du développement de logiciels; services de logiciel-service (SaaS), à savoir logiciel en ligne non téléchargeable pour la gestion de serveurs; fournisseur de logiciels-services (SaaS), à savoir de logiciels en ligne non téléchargeables pour l'élaboration, la création et le téléchargement de cours et de matériel d'accompagnement dans le domaine de la gestion de projets pour les entreprises; services de gestion de projets logiciels; consultation dans le domaine des réseaux et des applications infonuagiques; offre de systèmes informatiques virtuels et d'environnements informatiques virtuels par infonuagique; services de fournisseur d'infonuagique pour le stockage général de données; services infonuagiques offrant

des logiciels de gestion de bases de données; services d'hébergement Web par infonuagique; services de partage de photos par infonuagique; sites Web d'hébergement de vidéos par infonuagique.

Revendications

Date de priorité de production: 15 novembre 2019, Pays ou Bureau: AUSTRALIE, demande no: 2051281 en liaison avec le même genre de produits et en liaison avec le même genre de services

Numéro de la demande 2,033,525

Date de production 2020-04-23

Numéro d'enregistrement international 1535574

Langue de la demande Anglais

DÉTAILS DU REQUÉRANT

Requérant

Sitemate Technologies IP Pty Ltd
Level 3, 11 York Street
Sydney NSW 2000
AUSTRALIA

DÉTAILS DE LA MARQUE DE COMMERCE

DASHPIVOT

Type de la marque de commerce

Caractères standard

Produits

Classe 09

Programmes informatiques pour la gestion de projets; logiciels pour la gestion de projets; applications logicielles téléchargeables pour téléphones mobiles pour la gestion de projets; logiciels téléchargeables sur Internet pour la gestion de projets; programmes logiciels pour la gestion de projets; applications logicielles téléchargeables pour la gestion de projets; applications mobiles pour la gestion de projets; applications logicielles téléchargeables pour téléphones intelligents pour la gestion de projets.

Services

Classe 42

Consultation en logiciels; services de consultation dans le domaine des logiciels-services (SaaS); conception de logiciels; développement de logiciels; génie logiciel; services de programmation de logiciels; services de soutien technique de logiciels; services de soutien technique en informatique, nommément dépannage, à savoir diagnostic de problèmes de matériel informatique et de logiciels; conception de logiciels; développement de logiciels; développement de logiciels dans le domaine des applications mobiles; consultation dans le domaine des réseaux et des applications infonuagiques; développement de logiciels; fournisseur de logiciels-services (SaaS), à savoir de logiciels en ligne non téléchargeables pour l'élaboration, la création et le téléchargement de cours et de matériel d'accompagnement dans le domaine du développement de logiciels; services de logiciel-service (SaaS), à savoir logiciel en ligne non téléchargeable pour la gestion de serveurs; fournisseur de logiciels-services (SaaS), à savoir de logiciels en ligne non téléchargeables pour l'élaboration, la création et le téléchargement de cours et de matériel d'accompagnement dans le domaine de la gestion de projets pour les entreprises; services de gestion de projets logiciels; consultation dans le domaine des réseaux et des applications infonuagiques; offre de systèmes informatiques virtuels et d'environnements informatiques virtuels par infonuagique; services de fournisseur d'infonuagique pour le stockage général de données; services infonuagiques offrant

des logiciels de gestion de bases de données; services d'hébergement Web par infonuagique; services de partage de photos par infonuagique; sites Web d'hébergement de vidéos par infonuagique.

Revendications

Date de priorité de production: 15 novembre 2019, Pays ou Bureau: AUSTRALIE, demande no: 2051280 en liaison avec le même genre de produits et en liaison avec le même genre de services

Numéro de la demande 2,033,554

Date de production 2020-04-28

Numéro d'enregistrement international 1534852

Langue de la demande Français

DÉTAILS DU REQUÉRANT ET DE L'AGENT

Requérant

FAYOL

2 route de Larnage

F-26600 TAIN L'HERMITAGE

FRANCE

Agent

ROBIC

630, boul. René-Lévesque Ouest, 20e étage,

Montréal, QUÉBEC, H3B1S6

DÉTAILS DE LA MARQUE DE COMMERCE

Type de la marque de commerce

Dessin

Représentation visuelle



Produits

Classe 11

Appareils de cuisson nommément fours à pizza, fours de boulangerie, fours à bois; éléments constitutifs de fours à bois, nommément portes.

Revendications

Date de priorité de production: 27 février 2020, Pays ou Bureau: FRANCE, demande no: 4628066 en liaison avec le même genre de produits

Numéro de la demande 2,034,738

Date de production 2020-03-10

Numéro d'enregistrement international 1536654

Langue de la demande Anglais

DÉTAILS DU REQUÉRANT ET DE L'AGENT

Requérant

Locana, Inc.

3545 John Hopkins Court, Ste. 200

San Diego CA 92121

UNITED STATES OF AMERICA

Agent

DJB

500 Boulevard Gouin E, Suite 302, Montréal,

QUEBEC, H3L3R9

DÉTAILS DE LA MARQUE DE COMMERCE

LOCANA

Type de la marque de commerce

Caractères standard

Services

Classe 42

Développement de nouvelles technologies, à savoir de thérapies géniques, de thérapies géniques ciblant l'ARN et de médicaments géniques qui corrigent les dysfonctionnements de l'ARN messager et qui ciblent les dysfonctionnements de l'ARN responsables de maladies graves, ainsi que de produits pour des tiers dans les domaines de la biotechnologie, de la génétique, de la médecine, du diagnostic et de la pharmacologie.

Numéro de la demande 2,035,016

Date de production 2020-06-18

Langue de la demande Anglais

DÉTAILS DU REQUÉRANT

Requérant

Irfan Mayani

41 malaspina close

brampton

ONTARIO

l6y6c8

DÉTAILS DE LA MARQUE DE COMMERCE

karachiXpress

Type de la marque de commerce

Caractères standard

Services

Classe 39

(1) livraison de mets par des restaurants

Classe 43

(2) services de bars et restaurants; services de restauration d'entreprise; cafés-restaurants; cafés-restaurants; services de restaurants avec vente à emporter; services de restaurants vendant des repas à emporter; traiteur pour le service d'alimentations et boissons; traiteur pour le service de repas rapides; services de traiteur d'aliments et de boissons; services de traiteur; services de restauration pour des cafétérias d'entreprises

Numéro de la demande 2,035,685

Date de production 2020-06-23

Langue de la demande Anglais

DÉTAILS DU REQUÉRANT

Requérant

Phytoconfluence Labs Inc.

5307 victoria drive

410

Vancouver

BRITISH COLUMBIA

V5P3V6

DÉTAILS DE LA MARQUE DE COMMERCE

Thuja Wellness

Type de la marque de commerce

Caractères standard

Services

Classe 44

Services d'acupuncture; services de chiropratique; services de chiropratique pour adultes; consultation dans le domaine de l'alimentation; consultation ayant trait à l'alimentation; services de consultation dans le domaine de l'alimentation; counseling en psychologie holistique et en ergothérapie; counseling en ergothérapie; massage des tissus profonds; traitement de fertilité; services de consultation en alimentation et en nutrition; consultation en soins de santé dans le domaine de l'ergothérapie; services de spa santé pour la santé et le bien-être du corps et de l'esprit; services de massothérapie holistique; services de massage aux pierres chaudes; services de traitement de la stérilité chez les humains; services de psychologie individuels ou en groupe; information dans le domaine du massage; massage; massage et shiatsu thérapeutique; services de massage; services de clinique médicale; counseling médical ayant trait au stress; services d'examen médical; services de sage-femme; moxibustion; thérapie par moxibustion; musicothérapie à des fins physiques, psychologiques et cognitives; services de musicothérapie; consultation en alimentation; conseils en alimentation; conseils en alimentation; services de conseil en alimentation; conseils en alimentation dans le domaine de la médecine par les plantes médicinales; ergothérapie; services d'ergothérapie et de réadaptation; services d'ergothérapie; exploitation d'un centre de bien-être offrant des services d'acupuncture; services d'ostéopathie; services d'examen physique; réadaptation physique; services de physiothérapie; physiothérapie; services de physiothérapie; offre d'information sur l'allaitement; offre d'information sur les suppléments alimentaires et l'alimentation; offre d'information dans le domaine de l'alimentation par un site Web; offre d'information dans le domaine du counseling et du traitement psychologiques; offre d'information sur le massage; offre d'information sur l'acupuncture; offre d'information sur la chiropratique; offre d'information sur les conseils en alimentation et en nutrition; offre d'information sur les suppléments alimentaires et nutritifs; offre d'information sur les massages; offre d'information sur la moxibustion; offre d'information sur les examens physiques; offre d'information sur le traitement des luxations, des entorses ou des fractures; offre de conseils médicaux dans le domaine de la perte de poids; offre d'information médicale dans le domaine de la perte de poids; offre d'information nutritionnelle concernant les boissons à des fins de perte de

poids encadrée médicalement; offre d'information nutritionnelle concernant les aliments à des fins de perte de poids encadrée médicalement; offre de services de programmes de perte de poids; offre de services de programmes de perte de poids; services de soins psychologiques; consultation psychologique; consultations psychologiques; services de counseling psychologique; counseling psychologique pour le personnel; psychothérapie; services de psychothérapie; conseils en matière de santé publique; services de réflexologie; services de guérison par le reiki; services de thérapie par le reiki; massage shiatsu; services de massage sportif; services de médecine sportive; services de gestion du stress dans le domaine des bilans énergétiques; services de massage thaïlandais; massage traditionnel japonais; services de massage traditionnel japonais.

Numéro de la demande 2,035,938

Date de production 2020-06-24

Langue de la demande Anglais

DÉTAILS DU REQUÉRANT

Requérant

Kensary Inc.
315 Eglinton Ave W
Suite 202
Toronto
ONTARIO
M5N1A1

DÉTAILS DE LA MARQUE DE COMMERCE

The Kensary

Type de la marque de commerce

Caractères standard

Produits

Classe 30

(1) Brownies contenant de la marijuana; tablettes de chocolat contenant du cannabis; chocolat contenant du cannabis.

Classe 34

(2) Cigarettes de cannabis; cannabis à usage récréatif, à fumer; cannabis à usage récréatif, à vaporiser; cannabis à fumer; moulins à cannabis; cannabis séché; marijuana séchée; cigarettes de marijuana; marijuana à fumer; moulins à marijuana.

Services

Classe 35

Vente en ligne de marijuana et de cannabis séchés à fumer; vente en ligne de marijuana et de cannabis séchés à consommer de façon récréative; vente au détail de cannabis; vente au détail de cannabis; vente au détail de dérivés du cannabis; vente au détail de dérivés du cannabis; vente au détail de marijuana et de cannabis séchés à fumer; vente au détail de marijuana et de cannabis séchés à fumer; vente au détail de marijuana et de cannabis séchés à consommer de façon récréative.

Numéro de la demande 2,036,692

Date de production 2020-06-26

Langue de la demande Anglais

DÉTAILS DU REQUÉRANT ET DE L'AGENT

Requérant

WOODSTREAM CORPORATION
29 East King Street, Suite 201
Lancaster, PA
17602
UNITED STATES OF AMERICA

Agent

LONNIE BRODKIN-SCHNEIDER
(MILLER THOMSON LLP), 1000, rue de la
Gauchetière Ouest, bureau 3700, Montréal,
QUEBEC, H3B4W5

DÉTAILS DE LA MARQUE DE COMMERCE

Hydro-Tech

Type de la marque de commerce

Caractères standard

Produits

Classe 21

Leurre spécialement conçu pour les pièges à insectes et araignées.

Revendications

Date de priorité de production: 10 mars 2020, Pays ou Bureau: ÉTATS-UNIS D'AMÉRIQUE,
demande no: 88/828,884 en liaison avec le même genre de produits

Numéro de la demande 2,036,981

Date de production 2020-06-29

Langue de la demande Anglais

DÉTAILS DU REQUÉRANT

Requérant

Sodadog Inc.
11 Parfield dr
M2J 1C1
Toronto
ONTARIO
M2J1C1

DÉTAILS DE LA MARQUE DE COMMERCE

Voilacafe

Type de la marque de commerce

Caractères standard

Produits

Classe 21

(1) grandes tasses à café

Classe 30

(2) breuvages au café; breuvages à base de café; boissons au café non alcoolisées

Numéro de la demande 2,036,991

Date de production 2020-06-29

Langue de la demande Anglais

DÉTAILS DU REQUÉRANT ET DE L'AGENT

Requérant

TIBCO Software Inc.
3303 Hillview Avenue
Palo Alto, CA 94304
UNITED STATES OF AMERICA

Agent

DENTONS CANADA LLP
99 BANK STREET, SUITE 1420, OTTAWA,
ONTARIO, K1P1H4

DÉTAILS DE LA MARQUE DE COMMERCE

Type de la marque de commerce

Dessin

Représentation visuelle



Produits

Classe 09

Logiciel téléchargeable utilisé pour la surveillance et la collecte de données sur diverses conditions, comme des conditions relatives à la santé et des conditions ambiantes, comme des conditions ambiantes relatives à la santé, pour déterminer s'il est acceptable que des personnes se réunissent ou travaillent dans un environnement commun.

Services

Classe 42

Offre d'utilisation temporaire d'un logiciel non téléchargeable pour la surveillance et la collecte de données sur diverses conditions, comme des conditions relatives à la santé et des conditions ambiantes, comme des conditions ambiantes relatives à la santé, pour déterminer s'il est acceptable que des personnes se réunissent ou travaillent dans un environnement commun.

Numéro de la demande 2,037,240

Date de production 2020-06-30

Langue de la demande Anglais

DÉTAILS DU REQUÉRANT

Requérant

Baihan Wang
6780 boul newman
apt 602
lasalle,
QUEBEC
H8N0H5

DÉTAILS DE LA MARQUE DE COMMERCE

MeowPunch

Type de la marque de commerce

Caractères standard

Produits

Classe 18

(1) Colliers d'identification pour animaux; sacs de transport pour animaux de compagnie; noeuds papillons pour chats; colliers pour chats; vêtements pour animaux de compagnie; colliers pour animaux de compagnie; vêtements pour chiens; vêtements pour chiens; manteaux pour chiens; colliers pour chiens; colliers et laisses pour chiens; chaussures pour chiens.

Classe 20

(2) Lits pour animaux de compagnie; paniers pour chats; lits pour chats; paniers pour chiens; lits pour chiens.

Classe 21

(3) Cages pour animaux; distributeurs automatiques de nourriture pour animaux de compagnie; abreuvoirs automatiques pour animaux de compagnie; brosses pour animaux de compagnie.

Classe 28

(4) Jouets pour chats; jouets pour chiens.

Numéro de la demande 2,038,006

Date de production 2020-07-03

Langue de la demande Anglais

DÉTAILS DU REQUÉRANT

Requérant

Millennia Law Corporation
203-2276 Clearbrook Rd
Abbotsford
BRITISH COLUMBIA
V2T2X5

DÉTAILS DE LA MARQUE DE COMMERCE

Natural Pictures

Type de la marque de commerce

Caractères standard

Produits

Classe 09

DVD contenant des films; DVD contenant des enregistrements d'émissions de télévision et de films; films cinématographiques; CD et DVD préenregistrés contenant des extraits audio et vidéo; projecteurs vidéo; caméras vidéo; cassettes et disques vidéo d'animation.

Services

Classe 35

(1) Services de publicité pour la promotion d'une série de films pour des tiers; production de cassettes vidéo, de disques vidéo et d'enregistrements audiovisuels promotionnels pour des tiers.

Classe 38

(2) Diffusion de films et d'émissions de télévision par Internet; diffusion de films et d'émissions de télévision par un service de vidéo à la demande; diffusion de films sur Internet; diffusion d'émissions de télévision par des services de vidéo à la demande et de télévision à la carte; diffusion d'émissions de télévision par des services de vidéo à la demande et de télévision à la carte; diffusion en continu de contenu audio et vidéo, comme de la musique, des films, des émissions de télévision, des vidéos musicales, des nouvelles et des webémissions de sport, par un site Web; diffusion en continu par Internet de contenu audio et vidéo ayant trait à la musique, au cinéma, aux nouvelles et au sport; diffusion en continu d'émissions de télévision et de films par Internet; diffusion vidéo en continu dans le domaine du cinéma indépendant; diffusion vidéo en continu de films indépendants sur Internet; services de diffusion vidéo en continu sur Internet de films indépendants.

Classe 40

(3) Conversion de films cinématographiques en films vidéo; développement de films photographiques; développement de films; développement de films et reproduction de photos; transfert vidéo par la correction des couleurs et la conversion de films cinématographiques en films vidéo.

Classe 41

(4) Imagerie numérique; production de films et de vidéos; distribution de films; production de films; location de films; studios de cinéma; services de location de films et de vidéos; location de films; exploitation d'équipement vidéo et d'équipement audio pour la production d'émissions de radio ou de télévision; services de montage postproduction dans les domaines de la musique, des vidéos et du cinéma; production de films cinématographiques; production de vidéos musicales; offre de films non téléchargeables par services de vidéo à la demande; offre d'information dans les domaines des émissions de télévision et du cinéma par un site Web; offre de critiques de films par un site Web; offre de nouvelles, d'éditoriaux et d'opinions sur l'actualité par un site Web; offre d'émissions de télévision non téléchargeables par des services de vidéo à la demande; offre d'émissions de télévision non téléchargeables par des services de transmission par vidéo à la demande; offre d'émissions de télévision non téléchargeables par des services de vidéo à la demande; offre de studios d'enregistrement vidéo; location de contenu de divertissement, à savoir de films sur DVD; location de cassettes vidéo; écriture de scénarios; services de rédaction de scénarios; montage vidéo; services de montage vidéo pour événements; production de films vidéo; montage vidéo; production de films sur cassettes vidéo; montage vidéo; services de montage vidéo; vidéographie.

Classe 45

(5) Octroi de licences d'utilisation de films, d'émissions de télévision et de vidéos; services juridiques en matière d'exploitation de droits accessoires concernant des productions cinématographiques, télévisuelles, vidéo et musicales; services juridiques en matière de protection et d'exploitation de droits d'auteur sur des productions cinématographiques, télévisuelles, théâtrales et musicales; octroi de licences d'utilisation de droits sur des films; octroi de licences d'utilisation de droits sur des productions vidéo; octroi de licences d'utilisation de droits sur des productions cinématographiques, télévisées et vidéo; offre d'information juridique à partir d'une base de données interactive en ligne.

Numéro de la demande 2,038,024

Date de production 2020-07-04

Langue de la demande Anglais

DÉTAILS DU REQUÉRANT

Requérant

OLIGEY E SHOP INC.
48-4991 No. 5 Rd
Richmond
BRITISH COLUMBIA
V6X0S9

DÉTAILS DE LA MARQUE DE COMMERCE

Type de la marque de commerce

Dessin

Représentation visuelle



Revendication de couleur

La couleur est revendiquée comme caractéristique de la marque de commerce. Le pelage du chien est ivoire, ses lunettes sont roses et son tee-shirt est bleu avec des pois blancs.

Produits

Classe 03

(1) Nettoyants pour taches d'animaux de compagnie.

Classe 08

(2) Tondeuses à poils pour animaux; coupe-griffes pour animaux de compagnie.

Classe 11

(3) Distributeurs d'eau automatiques pour animaux de compagnie; lampes chauffantes pour animaux de compagnie.

Classe 18

(4) Vêtements pour animaux de compagnie; colliers pour animaux de compagnie; laisses pour animaux de compagnie.

Classe 20

(5) Lits pour animaux de compagnie; caisses pour animaux de compagnie; coussins pour animaux de compagnie.

Classe 21

(6) Bols pour animaux de compagnie; cages pour animaux de compagnie; bols pour animaux de compagnie.

Classe 24

(7) Couvertures pour animaux de compagnie.

Classe 25

(8) Vêtements tout-aller; mouchoirs de cou.

Classe 28

(9) Jouets pour animaux de compagnie; jouets pour animaux de compagnie contenant de la cataire; jouets en corde pour animaux de compagnie.

Numéro de la demande 2,038,551
Langue de la demande Anglais

Date de production 2020-07-08

DÉTAILS DU REQUÉRANT

Requérant

MUV LOGISTICS NETWORK
TECHNOLOGIES LTD.
863 Belmont Dr SW,
Calgary,
ALBERTA
T2X4P2

DÉTAILS DE LA MARQUE DE COMMERCE

MUVEZ

Type de la marque de commerce
Caractères standard

Services

Classe 35

(1) administration commerciale dans le domaine du transport et de la livraison; gestion commerciale dans le domaine du transport et de la livraison

Classe 39

(2) déménagement; livraison de colis; location de camions de déménagement; logistique de la chaîne d'approvisionnement et services de logistique inverse pour transporter des marchandises pour des tiers par avion, par train, par bateau ou par camion; repérage et traçage de colis en transit; transport par camions

Classe 42

(3) conception et développement de logiciels de logistique pour les gestion de chaînes

Numéro de la demande 2,038,802

Date de production 2020-06-08

Numéro d'enregistrement international 1539883

Langue de la demande Anglais

DÉTAILS DU REQUÉRANT ET DE L'AGENT

Requérant

Truvian Sciences, Inc.
10300 Campus Point, Suite 190
San Diego CA 92121
UNITED STATES OF AMERICA

Agent

DLA PIPER (CANADA) LLP
Suite 2800, PARK PLACE, 666 BARRARD
STREET, VANCOUVER, BRITISH
COLUMBIA, V6C2Z7

DÉTAILS DE LA MARQUE DE COMMERCE

TruWellness Panel

Type de la marque de commerce

Caractères standard

Désistement

« PANEL »

Produits

Classe 05

Réactifs et matériel de diagnostic médical pour l'analyse de liquides organiques; réactifs de diagnostic à usage clinique et médical.

Revendications

Date de priorité de production: 18 décembre 2019, Pays ou Bureau: ÉTATS-UNIS D'AMÉRIQUE, demande no: 88731748 en liaison avec le même genre de produits

Numéro de la demande 2,040,005

Date de production 2020-05-20

Numéro d'enregistrement international 1541160

Langue de la demande Anglais

DÉTAILS DU REQUÉRANT ET DE L'AGENT

Requérant

CNH Industrial N.V.
25 St. James's Street
London SW1A 1HA
UNITED KINGDOM

Agent

COASTAL TRADEMARK SERVICES LIMITED
1081 Cambie Street, Vancouver, BRITISH
COLUMBIA, V6B5L7

DÉTAILS DE LA MARQUE DE COMMERCE

Type de la marque de commerce

Dessin

Représentation visuelle



Produits

Classe 01

(1) Antigels et liquides de refroidissement de moteur; additifs de traitement chimique de moteur pour huiles à moteur, carburants diesels, liquides hydrauliques et liquides de transmission; liquides hydrauliques et liquides de transmission; huiles hydrauliques et huiles de transmission.

Classe 04

(2) Liquides pour essieux et engrenages; huiles industrielles, nommément huiles à engrenages et huiles à moteur; graisses industrielles pour véhicules automobiles; lubrifiants, nommément lubrifiants pour engrenages.

Revendications

Date de priorité de production: 15 mai 2020, Pays ou Bureau: ROYAUME-UNI, demande no: UK00003490345 en liaison avec le même genre de produits

Numéro de la demande 2,040,187

Date de production 2020-07-16

Langue de la demande Anglais

DÉTAILS DU REQUÉRANT

Requérant

Chao Ma
706,Bldg.3, dongfang peninsula garden, bulong
Rd., longgang Dist
shenzhen, guangdong, 518000
CHINA

DÉTAILS DE LA MARQUE DE COMMERCE

Type de la marque de commerce

Dessin

Représentation visuelle



horse

Produits

Classe 15

banjos; carillons en tant qu'instruments de musique; peaux de tambour; instruments de musique électroniques; guitares; harmonicas; harpes; mandolines; mélodicas; pupitres à musique; tambours musicaux; étuis pour claviers musicaux; claviers musicaux; pédales d'instruments de musique; instruments à percussion; anches; socles pour instruments de musique; instruments de musique à cordes; tambourins; ukuleles

Numéro de la demande 2,040,203

Date de production 2020-07-16

Langue de la demande Anglais

DÉTAILS DU REQUÉRANT

Requérant

Burt Lancon

125 Chataway Blvd

Winnipeg

MANITOBA

R3P0A2

DÉTAILS DE LA MARQUE DE COMMERCE

Lilyfield Quarry

Type de la marque de commerce

Caractères standard

Produits

Classe 19

pierres calcaires

Numéro de la demande 2,040,376

Date de production 2020-07-16

Langue de la demande Anglais

DÉTAILS DU REQUÉRANT

Requérant

Nutrial International Trade Ltd.
PO Box 2314 Richmond Hill B
Richmond Hill
ONTARIO
L4E1A5

DÉTAILS DE LA MARQUE DE COMMERCE

Type de la marque de commerce

Dessin

Représentation visuelle



Revendication de couleur

La couleur est revendiquée comme caractéristique de la marque de commerce. Le mot « Nutrial » est noir. La feuille d'érable représentant le point de la lettre « i » et l'arche dans le coin inférieur gauche sont rouge foncé.

Désistement

Le requérant se désiste du droit à l'usage exclusif de la feuille d'érable à onze pointes.

Produits

Classe 16

(1) Oeuvres d'art encadrées; images encadrées; peintures et oeuvres calligraphiques; peintures et leurs reproductions.

Classe 21

(2) Bols; bonbonnières; tirelires; dessous pour tasses à thé; contenants pour aliments; plats de service.

Classe 27

(3) Tapis de bain; paillassons; paillassons.

Numéro de la demande 2,040,929

Date de production 2020-07-21

Langue de la demande Anglais

DÉTAILS DU REQUÉRANT ET DE L'AGENT

Requérant

Molex, LLC
2222 Wellington Court
Lisle, IL 60532
UNITED STATES OF AMERICA

Agent

CPST INTELLECTUAL PROPERTY INC.
130 Queens Quay East, East Tower, Suite
809, Toronto, ONTARIO, M5A0P6

DÉTAILS DE LA MARQUE DE COMMERCE

INCEPTION

Type de la marque de commerce

Caractères standard

Produits

Classe 09

Connecteurs électriques.

Revendications

Date de priorité de production: 15 juillet 2020, Pays ou Bureau: ÉTATS-UNIS D'AMÉRIQUE, demande no: 90053460 en liaison avec le même genre de produits

Numéro de la demande 2,041,044

Date de production 2020-07-21

Langue de la demande Anglais

DÉTAILS DU REQUÉRANT

Requérant

Znder Inc

370 overpeck pl

Englewood, NJ 07631

UNITED STATES OF AMERICA

DÉTAILS DE LA MARQUE DE COMMERCE

Type de la marque de commerce

Dessin

Représentation visuelle



Produits

Classe 11

Lampes d'appoint pour l'intérieur; lampes immergées à DEL pour aquariums; phares et feux d'automobile; feux de remorque pour bateaux; plafonniers; lumières d'arbre de Noël; feux indicateurs de direction pour vélos; lampes de plongée; tubes à décharge électrique pour l'éclairage; lampes de poche électriques; lampes électriques; veilleuses électriques; torches d'éclairage électriques; guirlandes lumineuses comme décorations de fête; lampes sur pied; globes de lampe; lampes frontales; lampes pour casques; appareils d'éclairage infrarouges; pieds de lampe; réflecteurs de lampe; abat-jour; lampes de poche à DEL; éclairage paysager à DEL; guides lumineux sous-marins à DEL pour bateaux; ampoules; ampoules de clignotant pour véhicules; diffuseurs de lumière; appareils d'éclairage; feux pour vélos; phares et feux pour véhicules; lampes à fixer au mur; lampes de lecture pour véhicules; feux de moto; lampes de manucure; lampes-stylos; lampes chauffantes pour animaux de compagnie; projecteurs de poche; lampes de lecture; feux arrière pour véhicules; lampes de sûreté à usage souterrain; douilles pour lampes électriques; lampes solaires; lampadaires; lampes UV halogènes à vapeur métallique.

Numéro de la demande 2,041,167

Date de production 2020-07-22

Langue de la demande Anglais

DÉTAILS DU REQUÉRANT ET DE L'AGENT

Requérant

The Folger Coffee Company
One Strawberry Lane
Orrville, OH 44667
UNITED STATES OF AMERICA

Agent

MARY GARAVELLOS
(Smucker Foods of Canada Corp.), 80
Whitehall Drive , Markham, ONTARIO, L3R0P3

DÉTAILS DE LA MARQUE DE COMMERCE

THE BEST PART OF WAKIN' UP

Type de la marque de commerce

Caractères standard

Produits

Classe 30

Café.

Numéro de la demande 2,041,173

Date de production 2020-07-22

Langue de la demande Anglais

DÉTAILS DU REQUÉRANT ET DE L'AGENT

Requérant

The Folger Coffee Company
One Strawberry Lane
Orrville , OH 44667
UNITED STATES OF AMERICA

Agent

MARY GARAVELLOS
(Smucker Foods of Canada Corp.), 80
Whitehall Drive , Markham, ONTARIO, L3R0P3

DÉTAILS DE LA MARQUE DE COMMERCE

C'EST BIEN MEILLEUR DE S'ÉVEILLER

Type de la marque de commerce

Caractères standard

Produits

Classe 30

Café.

Numéro de la demande 2,041,177

Date de production 2020-07-22

Langue de la demande Anglais

DÉTAILS DU REQUÉRANT ET DE L'AGENT

Requérant

The Folger Coffee Company
One Strawberry Lane
Orrville, Ohio, 44667
UNITED STATES OF AMERICA

Agent

MARY GARAVELLOS
(Smucker Foods of Canada Corp.), 80
Whitehall Drive , Markham, ONTARIO, L3R0P3

DÉTAILS DE LA MARQUE DE COMMERCE

**C'EST BIEN MEILLEUR DE S'ÉVEILLER
QUAND ON A FOLGERS COMME CAFÉ**

Type de la marque de commerce

Caractères standard

Produits

Classe 30

Café.

Numéro de la demande 2,041,296

Date de production 2020-04-22

Numéro d'enregistrement international 1541443

Langue de la demande Anglais

DÉTAILS DU REQUÉRANT ET DE L'AGENT

Requérant

Kunshan Health&Beyond Inc.
Room 701-702 Bld2 Huijin Bld No.55,
Shangxiang Road,
Huaqiao Town
Kunshan
CHINA

Agent

NEOMARK LTD.
7450 rue Saint-Hubert, Montréal, QUEBEC,
H2R2N3

DÉTAILS DE LA MARQUE DE COMMERCE

Type de la marque de commerce

Dessin

Représentation visuelle



Produits

Classe 03

(1) Essence de badiane; shampoings pour animaux de compagnie; masques de beauté; lotions à usage cosmétique; déodorants pour les humains; produits pour éliminer les odeurs des animaux de compagnie.

Classe 05

(2) Désinfectants à usage domestique; désinfectants tout usage; produits de purification de l'air; savons à mains liquides antibactériens; antiseptiques; germicides; solutions de lavage vaginales à usage médical; alcool éthylique à usage médical; produits désodorisants pour l'air ambiant.

Numéro de la demande 2,041,923

Date de production 2020-07-24

Langue de la demande Anglais

DÉTAILS DU REQUÉRANT

Requérant

Kirk Jones

164 Couling Crescent

Guelph

ONTARIO

N1E0L1

DÉTAILS DE LA MARQUE DE COMMERCE

kajscape

Type de la marque de commerce

Caractères standard

Services

Classe 41

photographie aérienne; photographie numérique; production de films et de vidéos; visualisation par ordinateur de photographies; photographie; photographie de portraits

Numéro de la demande 2,042,350

Date de production 2020-07-28

Langue de la demande Anglais

DÉTAILS DU REQUÉRANT ET DE L'AGENT

Requérant

Netflix Studios, LLC
5808 W Sunset Blvd
Los Angeles, CA 90028
UNITED STATES OF AMERICA

Agent

CLARK WILSON LLP
900 - 885 WEST GEORGIA STREET,
VANCOUVER, BRITISH COLUMBIA, V6C3H1

DÉTAILS DE LA MARQUE DE COMMERCE

CAPTAIN FALL

Type de la marque de commerce

Caractères standard

Services

Classe 41

Services de divertissement, à savoir série télévisée comique et dramatique; offre d'extraits vidéo et d'enregistrements de divertissement multimédia en ligne non téléchargeables contenant des fichiers audio, des fichiers vidéo, des illustrations et du texte informatif concernant une série télévisée comique et dramatique.

Numéro de la demande 2,042,551

Date de production 2020-07-29

Langue de la demande Anglais

DÉTAILS DU REQUÉRANT ET DE L'AGENT

Requérant

EMBOUTEILLAGE CANADA INC.
169 Rue Sainte-Claire
Saguenay
QUEBEC
G7G2S4

Agent

ROBIC
630, boul. René-Lévesque Ouest, 20e étage,
Montréal, QUEBEC, H3B1S6

DÉTAILS DE LA MARQUE DE COMMERCE

Type de la marque de commerce

Dessin

Représentation visuelle



Désistement

Le droit à l'emploi exclusif de Le requérant se désiste du droit à l'usage exclusif de la feuille d'érable à onze pointes en dehors de la marque de commerce. en dehors de la marque de commerce n'est pas accordé.

Produits

Classe 30

Moutarde.

Numéro de la demande 2,042,743

Date de production 2020-05-19

Numéro d'enregistrement international 1543131

Langue de la demande Anglais

DÉTAILS DU REQUÉRANT ET DE L'AGENT

Requérant

CNH Industrial N.V.
25 St. James's Street
London SW1A 1HA
UNITED KINGDOM

Agent

COASTAL TRADEMARK SERVICES LIMITED
1081 Cambie Street, Vancouver, BRITISH
COLUMBIA, V6B5L7

DÉTAILS DE LA MARQUE DE COMMERCE

Type de la marque de commerce

Dessin

Représentation visuelle



Produits

Classe 01

(1) Antigel pour moteur et liquide de refroidissement; additifs chimiques de traitements de moteur pour les huiles à moteur, les carburants diesels ainsi que les liquides hydrauliques et les liquides de transmission; liquides hydrauliques et liquides de transmission; huiles hydrauliques et huiles à transmission.

Classe 04

(2) Huiles lubrifiantes pour les essieux et les engrenages, autres qu'à base de produits chimiques; huiles industrielles, nommément huiles à engrenages, huiles à moteur et huiles pour moteur; graisses industrielles pour véhicules automobiles; lubrifiants, nommément lubrifiants pour engrenages.

Revendications

Date de priorité de production: 15 mai 2020, Pays ou Bureau: ROYAUME-UNI, demande no: UK00003490351 en liaison avec le même genre de produits

Numéro de la demande 2,043,051

Date de production 2020-07-30

Langue de la demande Anglais

DÉTAILS DU REQUÉRANT

Requérant

Orb Cloud Services, Inc.

6 Scissons Rd

Kanata

ONTARIO

K2M2X2

DÉTAILS DE LA MARQUE DE COMMERCE

orb

Type de la marque de commerce

Caractères standard

Services

Classe 42

services d'hébergement web par informatique en nuage

Numéro de la demande 2,043,408

Date de production 2020-07-31

Langue de la demande Anglais

DÉTAILS DU REQUÉRANT

Requérant

Orb Cloud Services, Inc.

6 Scissons Rd

Kanata

ONTARIO

K2M2X2

DÉTAILS DE LA MARQUE DE COMMERCE

Type de la marque de commerce

Dessin

Représentation visuelle

Services

Classe 42

services d'hébergement web par informatique en nuage

Numéro de la demande 2,043,463

Date de production 2020-08-01

Langue de la demande Anglais

DÉTAILS DU REQUÉRANT

Requérant

Luc Beaudoin Bioflash
748 boul. des Vétérans
Sherbrooke
QUEBEC
J1N1Z7

DÉTAILS DE LA MARQUE DE COMMERCE

Alzhei-set

Type de la marque de commerce

Caractères standard

Produits

Classe 05

(1) Suppléments alimentaires de lécithine; préparations pharmaceutiques pour le traitement des maladies et des troubles du cerveau, nommément de l'épilepsie, de la maladie d'Alzheimer, de la paralysie cérébrale, de la maladie de Parkinson et de la sclérose en plaques; préparations pharmaceutiques pour le traitement des maladies et des troubles nerveux dégénératifs, nommément de la maladie d'Alzheimer, de la maladie de Parkinson, de la maladie de Huntington et de la sclérose en plaques; préparations pharmaceutiques pour le traitement des maladies et des troubles nerveux dégénératifs, nommément de la maladie d'Alzheimer, de la maladie de Parkinson, de la maladie de Huntington et de la sclérose en plaques; suppléments alimentaires de levure.

Classe 30

(2) Biscuits secs; biscuits au beurre; biscuits au babeurre; barres à base de céréales; grignotines à base de céréales; biscuits; barres granola; muffins.

Numéro de la demande 2,043,471

Date de production 2020-08-01

Langue de la demande Anglais

DÉTAILS DU REQUÉRANT

Requérant

Devin Belanger
15 E Royal Avenue
New Westminster
BRITISH COLUMBIA
V3L0A8

DÉTAILS DE LA MARQUE DE COMMERCE

Miles Away

Type de la marque de commerce

Caractères standard

Produits

Classe 09

Cassettes audio de musique; enregistrements musicaux sur CD; CD-ROM contenant de la musique; CD contenant des enregistrements audio de prestations de musique devant public; disques compacts contenant de la musique; disques compacts de musique; musique numérique téléchargeable d'Internet; musique numérique téléchargeable d'Internet; musique numérique téléchargeable; partitions téléchargeables; musique téléchargeable; fichiers de musique téléchargeables; musique téléchargeable pour téléphones mobiles, ordinateurs de poche et ordinateurs tablettes; enregistrements vidéo téléchargeables contenant de la musique; cassettes audio préenregistrées de musique; disques compacts de musique préenregistrés.

Services

Classe 41

Organisation et tenue de concerts; composition de musique; services de disque-jockey; divertissement, à savoir concerts; divertissement, à savoir concerts par un groupe de musique; services de divertissement, à savoir concerts par un groupe de musique; cours dans le domaine de la musique; composition musicale; services de composition musicale; cours de musique; production de disques de musique; production de vidéos musicales.

Numéro de la demande 2,043,510

Date de production 2020-08-03

Langue de la demande Anglais

DÉTAILS DU REQUÉRANT

Requérant

Shamira Tranqui
10 Parklawn Road
Suite 1009
Etobicoke
ONTARIO
M8V0H9

DÉTAILS DE LA MARQUE DE COMMERCE

Plato The Penguin

Type de la marque de commerce

Caractères standard

Produits

Classe 09

(1) Livres numériques téléchargeables; livres électroniques téléchargeables; livres électroniques.

Classe 16

(2) Livres pour enfants; livres de contes pour enfants; livres à colorier; livres éducatifs.

Classe 28

(3) Jeux éducatifs pour enfants; figurines jouets en plastique; jouets en peluche; jouets en peluche avec couverture réconfortante; jouets souples; jouets rembourrés et en peluche; horloges et montres jouets; poupées jouets; figurines jouets; figurines jouets.

Numéro de la demande 2,043,513

Date de production 2020-08-03

Langue de la demande Anglais

DÉTAILS DU REQUÉRANT

Requérant

9072-7975 Quebec Inc.
4935 Rue Saint-Gabriel
Pierrefonds
QUEBEC
H8Y1Z7

DÉTAILS DE LA MARQUE DE COMMERCE

RacerOne

Type de la marque de commerce

Caractères standard

Produits

Classe 12

Cadres de vélo; guidons de vélo; poignées de vélo; pièces de vélo; pédales de vélo; pompes à vélo; sièges de vélo; pneus de vélo; roues de vélo; manivelles pour cycles.

Numéro de la demande 2,043,727

Date de production 2020-08-04

Langue de la demande Anglais

DÉTAILS DU REQUÉRANT

Requérant

Ophelia Sarakinis
219 Chemin Senneville
Senneville
QUEBEC
H9X3X3

DÉTAILS DE LA MARQUE DE COMMERCE

Vertité

Type de la marque de commerce

Caractères standard

Produits

Classe 31

fraises fraîches

Numéro de la demande 2,044,078

Date de production 2020-06-08

Numéro d'enregistrement international 1544199

Langue de la demande Français

DÉTAILS DU REQUÉRANT ET DE L'AGENT

Requérant

Philip Morris Products S.A.
Quai Jeanrenaud 3
CH-2000 Neuchâtel
SUISSE

Agent

GOWLING WLG (CANADA) LLP
SUITE 1600, 1 FIRST CANADIAN PLACE, 100
KING STREET WEST, TORONTO, ONTARIO,
M5X1G5

DÉTAILS DE LA MARQUE DE COMMERCE

IQOS ILUMA PRIME

Type de la marque de commerce

Caractères standard

Produits

Classe 34

Vaporisateurs câblés pour des cigarettes électroniques et des appareils à fumer électroniques nommément appareils de chauffage portatifs et générateurs portatifs pour l'inhalation d'un aérosol contenant de la nicotine; tabac, brut ou manufacturé; produits du tabac, y compris cigares, cigarettes, cigarillos, tabac pour cigarettes à rouler soi-même, tabac pour pipe, tabac à chiquer, tabac à priser, kretek; snus; succédané du tabac non destinées à des fins médicales nommément liquides contenant de la nicotine pour cigarettes électroniques; articles pour fumeurs, à savoir papier à cigarettes et tubes, filtres pour cigarettes, boîtes pour tabac, étuis à cigarettes et cendriers, pipes pour fumeurs, appareils de poche à rouler les cigarettes, briquets pour fumeurs; allumettes; bâtonnets de tabac à fumer, produits du tabac pour être chauffés, appareils électroniques ainsi que leurs parties destinés à chauffer des cigarettes ou du tabac pour dégager des aérosols contenant de la nicotine pour l'inhalation; solutions liquides de nicotine pour usage dans des cigarettes électroniques; appareils à fumer électroniques nommément chauffage électroniques portatifs; cigarettes électroniques; cigarettes électroniques comme substituts des cigarettes traditionnelles; dispositifs électroniques nommément appareils de chauffage portatifs et générateurs portatifs pour l'inhalation des aérosols contenant de la nicotine; vaporisateurs oraux pour fumeurs, produits du tabac et succédanés du tabac; articles pour fumeurs pour des cigarettes électroniques nommément atomiseurs pour cigarettes, cartouches, enveloppes, bouchons, anneaux, ressorts, trousse de nettoyage pour cigarettes électroniques nommément tiges de nettoyage et brosses de nettoyage, boîtes à cigarettes électroniques, aromatisants pour tabac et solutions aromatisants liquide pour les cigarettes électronique, et les pièces et parties pour les produits précités; extincteurs pour cigarettes et des cigares ainsi que les bâtonnets de tabac chauffés; étuis à cigarettes électroniques rechargeables.

Revendications

Date de priorité de production: 15 mai 2020, Pays ou Bureau: ANDORRE, demande no: 34993 en liaison avec le même genre de produits

Numéro de la demande 2,044,131

Date de production 2020-06-23

Numéro d'enregistrement international 1544329

Langue de la demande Français

DÉTAILS DU REQUÉRANT ET DE L'AGENT

Requérant

Philip Morris Products S.A.
Quai Jeanrenaud 3
CH-2000 Neuchâtel
SUISSE

Agent

GOWLING WLG (CANADA) LLP
SUITE 1600, 1 FIRST CANADIAN PLACE, 100
KING STREET WEST, TORONTO, ONTARIO,
M5X1G5

DÉTAILS DE LA MARQUE DE COMMERCE

Type de la marque de commerce

Dessin

Représentation visuelle



Produits

Classe 34

Vaporisateurs câblés pour des cigarettes électroniques et des appareils à fumer électroniques nommément appareils de chauffage portatifs et générateurs portatifs pour l'inhalation d'un aérosol contenant de la nicotine; tabac, brut ou manufacturé; produits du tabac, y compris cigares, cigarettes, cigarillos, tabac pour cigarettes à rouler soi-même, tabac pour pipe, tabac à chiquer, tabac à priser, kretek; snus; succédané du tabac non destinées à des fins médicales nommément liquides contenant de la nicotine pour cigarettes électroniques; articles pour fumeurs, à savoir papier à cigarettes et tubes, filtres pour cigarettes, boîtes pour tabac, étuis à cigarettes et cendriers, pipes pour fumeurs, appareils de poche à rouler les cigarettes, briquets pour fumeurs; allumettes; bâtonnets de tabac à fumer, produits du tabac pour être chauffés, appareils électroniques ainsi que leurs parties destinés à chauffer des cigarettes ou du tabac pour dégager des aérosols contenant de la nicotine pour l'inhalation; solutions liquides de nicotine pour usage dans des cigarettes électroniques; appareils à fumer électroniques nommément chauffage électroniques portatifs; cigarettes électroniques; cigarettes électroniques comme substituts des cigarettes traditionnelles; dispositifs électroniques nommément appareils de chauffage portatifs et

générateurs portatifs pour l'inhalation des aérosols contenant de la nicotine; vaporisateurs oraux pour fumeurs, produits du tabac et succédanés du tabac; articles pour fumeurs pour des cigarettes électroniques nommément atomiseurs pour cigarettes, cartouches, enveloppes, bouchons, anneaux, ressorts, trousse de nettoyage pour cigarettes électroniques nommément tiges de nettoyage et brosses de nettoyage, boîtes à cigarettes électroniques, aromatisants pour tabac et solutions aromatisants liquide pour les cigarettes électronique, et les pièces et parties pour les produits précités; extincteurs pour cigarettes et des cigares ainsi que les bâtonnets de tabac chauffés; étuis à cigarettes électroniques rechargeables.

Revendications

Date de priorité de production: 16 juin 2020, Pays ou Bureau: ANDORRE, demande no: 35046 en liaison avec le même genre de produits

Numéro de la demande 2,044,487

Date de production 2020-08-06

Langue de la demande Anglais

DÉTAILS DU REQUÉRANT ET DE L'AGENT

Requérant

MAG CANADA BEVERAGE LTD.
Unit 100 - 565 Great Northern Way
Vancouver
BRITISH COLUMBIA
V5T0H8

Agent

GOWLING WLG (CANADA) LLP
550 BARRARD STREET, SUITE 2300,
VANCOUVER, BRITISH COLUMBIA, V6C2B5

DÉTAILS DE LA MARQUE DE COMMERCE

WHITE CLAW HARD SELTZER

Type de la marque de commerce

Caractères standard

Produits

Classe 18

(1) Sacs de sport; sacs à dos, sacs à livres, sacs de sport, sacs banane, portefeuilles et sacs à main; étuis pour cartes professionnelles; colliers pour animaux de compagnie; sacs polochons; articles vestimentaires pour animaux de compagnie; sacs en cuir; bagages; parapluies.

Classe 21

(2) Gants de barbecue; verres à bière; verrerie pour boissons; sacs isothermes; tire-bouchons; tasses et grandes tasses; articles de table; flasques; seaux à glace; flacons isothermes; sacs isothermes; bouteilles isothermes; flacons isothermes.

Classe 25

(3) Articles vestimentaires de sport; articles chaussants de sport; vêtements pour bébés; passe-montagnes; bandanas; casquettes et chapeaux de baseball; vêtements de plage; ceintures; casquettes; vêtements tout-aller; articles chaussants tout-aller; manteaux; vêtements habillés; gants; costumes d'Halloween; chapeaux; bandeaux; vestes; vêtements d'intérieur; chaussures; vêtements de nuit; pantoufles; espadrilles; chaussettes; vêtements sport; vêtements de bain; tuques; vêtements de dessous.

Classe 32

(4) Ale; bière; cocktails à base de bière; bières aromatisées; lager; porter; stout.

Classe 33

(5) Cocktails alcoolisés; cocktails alcoolisés sous forme de gélamines réfrigérées; panachés alcoolisés; boissons aux fruits alcoolisées; limonade alcoolisée; panachés alcoolisés à base de malt; punchs alcoolisés; eau de Seltz alcoolisée; eau de Seltz alcoolisée; vodka seltzer.

Numéro de la demande 2,044,692

Date de production 2020-08-08

Langue de la demande Anglais

DÉTAILS DU REQUÉRANT

Requérant

Venji Production Studio Inc.
21 Cambridge Dr.,
Charlottetown
PRINCE EDWARD ISLAND
C1C1P1

DÉTAILS DE LA MARQUE DE COMMERCE

Type de la marque de commerce

Dessin

Représentation visuelle



Produits

Classe 09

(1) Livres audio; étuis à CD; CD-ROM contenant des jeux informatiques; disques compacts contenant des jeux informatiques; cartouches de jeux informatiques; programmes de jeux informatiques; logiciels de jeux informatiques; jeux informatiques; jeux informatiques pour téléphones mobiles et cellulaires; matériel informatique; manches à balai; claviers d'ordinateur; claviers d'ordinateur; serveurs de réseau informatique; logiciels pour l'organisation et la visualisation d'images et de photos numériques; cartes mémoire flash; cartes graphiques.

Classe 16

(2) Affiches publicitaires en carton; affiches publicitaires en papier; papier couché; reproductions artistiques; carton; boîtes en carton; contenants en carton; cartes de pointage; cartes à gratter.

Classe 28

(3) Figurines d'action; jeux d'adresse; jeux de cible; appareils de jeux d'arcade; appareils de jeux vidéo d'arcade; jeux de dames chinoises; consoles de jeux informatiques; manches à balai pour jeux vidéo informatiques; tables de jeux vidéo informatisés; jouets de construction; jeux éducatifs pour enfants; jouets éducatifs; appareils de jeux éducatifs électroniques pour enfants; jeux de poche électroniques; cartes de jeu; manettes de jeu pour jeux électroniques; manettes de jeu pour jeux vidéo; jetons de jeu; tables de jeu; jeux vidéo électroniques de poche; manettes de jeu pour utilisation avec des jeux électroniques; manettes de jeu pour utilisation avec des consoles de jeu; cartes à jouer; jeux de rôle; petits jouets; jeux de cartes à collectionner.

Services

Classe 41

Édition de livres; services de bibliobus; formation en informatique; imagerie numérique; planification d'évènements; production de films et de vidéos; édition de magazines; rédaction dans des magazines; composition musicale; édition électronique en ligne de livres et de périodiques; services de jeux vidéo en ligne; imagerie photographique par ordinateur; production de webémissions de nouvelles; production de jeux vidéo; offre de jeux informatiques en ligne; publication et édition d'imprimés; publication de livres audio; publication de livres; publication de livres et de magazines; publication de livres, de magazines et de journaux sur Internet; publication de brochures; publication de catalogues; publication de livres et de revues électroniques en ligne; édition de livres; édition de livres et de critiques; production vidéo.

Numéro de la demande 2,044,865

Date de production 2020-08-10

Langue de la demande Anglais

DÉTAILS DU REQUÉRANT

Requérant

Baris Karaagac
114 Colin Ave
Toronto
ONTARIO
M5P2C3

DÉTAILS DE LA MARQUE DE COMMERCE

Type de la marque de commerce

Dessin

Représentation visuelle



Produits

Classe 14

Perles de fantaisie pour la confection de bijoux; perles de fantaisie pour la confection de bijoux; breloques pour bijoux; fermoirs pour bijoux; bijoux en cloisonné; bijoux faits sur mesure; pochettes à bijoux ajustées; bijoux en fil d'or; bijoux pour chapeaux; bijoux en ivoire; bijoux; bijoux et bijoux d'imitation; coffrets à bijoux; broches de bijouterie; coffrets à bijoux; coffrets à bijoux en métal précieux; écrins à bijoux en métal précieux; chaînes de bijouterie; breloques de bijouterie; pinces à bijoux pour transformer les boucles d'oreilles à tige en boucles d'oreilles à pince; coupelles à bijoux; pièces de bijouterie; bijoux pour la tête; épingles à chapeau de bijouterie; bijoux en ambre jaune; range-tout pour bijoux; rouleaux à bijoux pour le voyage; bagues de bijouterie; rouleaux à bijoux de rangement; rouleaux à bijoux de voyage; épingles de bijouterie; montres-bijoux; coffrets à bijoux musicaux; écrins pour bijoux; bijoux de chaussure; bijoux en argent; petits coffrets à bijoux; bijoux pour femmes; coffrets à bijoux en bois.

Numéro de la demande 2,044,890

Date de production 2020-08-10

Langue de la demande Anglais

DÉTAILS DU REQUÉRANT ET DE L'AGENT

Requérant

CANADA VONOVO FOOD TECHNOLOGY
LTD
1906-1133 HORNBY ST
VANCOUVER
BRITISH COLUMBIA
V6Z1W1

Agent

MILTONS IP/P.I.
15 Fitzgerald Rd, Suite 200, Ottawa,
ONTARIO, K2H9G1

DÉTAILS DE LA MARQUE DE COMMERCE

VONOVO

Type de la marque de commerce

Caractères standard

Produits

Classe 30

Céréales de déjeuner; grignotines à base de céréales; miel; plats préparés à base de nouilles; grignotines à base de riz; amidon alimentaire.

Services

Classe 35

(1) Services d'agence de publicité; consultation en gestion d'entreprise et en organisation d'entreprise; services d'analyse de marketing; publicité en ligne des produits et des services de tiers sur des réseaux de télématique; offre d'un répertoire de renseignements commerciaux en ligne sur Internet; promotion des ventes pour des tiers au moyen de cartes d'utilisateur privilégié.

Classe 44

(2) Services de conseil ayant trait au contrôle du poids; conseils en alimentation et en nutrition; services de clinique médicale; dépistage médical; conseils en alimentation; services de conseil en alimentation; conseils en matière de santé publique; services de psychologue; services de télémédecine; services de planification et de supervision de régimes amaigrissants.

Numéro de la demande 2,044,891

Date de production 2020-08-10

Langue de la demande Anglais

DÉTAILS DU REQUÉRANT

Requérant

NINGBO QILI DIANZISHANGWU

YOUXIANGONGSI

Rm 112(Trusteeship4015),Bld#.21,
689 Lane Changxing RD, Jiangbei DIST,
Ningbo City Zhejiang Province, 315000
CHINA

DÉTAILS DE LA MARQUE DE COMMERCE

Type de la marque de commerce

Dessin

Représentation visuelle



Produits

Classe 20

Traversins; boîtes en bois ou en plastique; blocs de boucher; cintres; anneaux à rideaux; tringles à rideaux; coussins; tables roulantes, à savoir mobilier; présentoirs; classeurs; râteliers à fourrage; porte-chapeaux; niches pour animaux de compagnie; matelas; nichoirs pour animaux de compagnie; mobilier de bureau; coussins pour animaux de compagnie; supports à cadres pour photos; cadres pour photos; oreillers; supports à assiettes; buffets; stores d'intérieur à lamelles; pupitres.

Numéro de la demande 2,044,895

Date de production 2020-08-10

Langue de la demande Anglais

DÉTAILS DU REQUÉRANT

Requérant

LIDING TANG
RM101. BUILDING 5, NO.2 FENGWEI RD.
WUXI, 214000
CHINA

DÉTAILS DE LA MARQUE DE COMMERCE

ILM

Type de la marque de commerce

Caractères standard

Produits

Classe 09

Casques de frappeur de baseball; casques de receveur de baseball; casques de frappeur; casques de vélo; casques de boxe; casques de flottaison; casques de receveur; mentonnières pour casques de football; mentonnières pour casques de football; casques de protection; casques de protection de moto; casques de plongée; protecteurs oculaires pour casques de sport; visières pour casques; visières pour casques de sport; casques de football; supports pour caméras de casque; caméras de casque; casques de vélo; casques de hockey sur glace; casques de moto; casques de hockey; casques d'équitation; lunettes de moto; casques de moto; supports pour caméras montées sur casque; visières de protection pour casques; casques pour la boxe; casques pour cyclistes; casques pour motocyclistes; casques pour conducteurs; casques pour le sport; casques de sport; bombes d'équitation; casques de sécurité; casques de planche à roulettes; casques de planche à roulettes; casques de ski; casques de planche à neige; casques pour soudeurs; casques de sport; visières pour casques; casques de soudure.

Numéro de la demande 2,044,900

Date de production 2020-08-11

Langue de la demande Anglais

DÉTAILS DU REQUÉRANT

Requérant

LIDING TANG
RM101. BUILDING 5, NO.2 FENGWEI RD.
WUXI, 214000
CHINA

DÉTAILS DE LA MARQUE DE COMMERCE

MADBIKE

Type de la marque de commerce

Caractères standard

Produits

Classe 25

(1) Gants de vélo; bottes de moto; gants de vélo; gants de conduite; gants sans doigts; gants; gants avec matériel conducteur au bout des doigts; gants avec matériel conducteur au bout des doigts pouvant être portés lors de l'utilisation d'appareils électroniques de poche à écran tactile; gants avec matériel conducteur au bout des doigts pouvant être portés lors de l'utilisation d'appareils électroniques de poche à écran tactile; gants tricotés; gants en cuir; bottes de moto; gants de moto; vestes de moto; gants d'équitation; gants en peau de mouton; gants de planche à roulettes; gants de ski; coupe-vent de moto; gants d'hiver.

Classe 28

(2) Gants de football; gants de tir à l'arc; gants de frappeur de baseball; gants de baseball; gants de frappeur; gants de quilles; gants de boxe; gants d'escrime; gants de hockey sur gazon; gants de soccer; gants pour le tir à l'arc; gants pour le golf; gants pour gardiens de but de soccer; gants pour le ski nautique; gants de gardien de but; gants de golf; gants de handball; gants de hockey; gants de hockey sur glace; gants de karaté; gants de crosse; gants de racquetball; gants de parachutisme; gants de gardien de but de soccer; gants de softball.

Numéro de la demande 2,044,904

Date de production 2020-08-11

Langue de la demande Anglais

DÉTAILS DU REQUÉRANT ET DE L'AGENT

Requérant

Hanghang LU
No.17, 12 Heng, Longtianlongzhongwai,
Guangyi Street, Chenghai District
Shantou, Guangdong,
CHINA

Agent

MILTONS IP/P.I.
15 Fitzgerald Rd, Suite 200, Ottawa,
ONTARIO, K2H9G1

DÉTAILS DE LA MARQUE DE COMMERCE

Type de la marque de commerce

Dessin

Représentation visuelle

MIEBELY

Produits

Classe 28

Planches d'exercice pour les abdominaux; cloches pour arbres de Noël; jouets multiactivités pour enfants; commandes pour avions jouets; casse-tête cubiques; jeux éducatifs pour enfants; jouets pour nourrissons; casse-tête; jouets musicaux; balles et ballons de jeu; véhicules jouets télécommandés; animaux jouets; blocs de jeu de construction; aliments jouets; pistolets jouets; robots jouets; avions jouets à élastique; véhicules jouets; véhicules jouets se transformant en robots; consoles de jeux vidéo.

Numéro de la demande 2,044,911

Date de production 2020-08-11

Langue de la demande Anglais

DÉTAILS DU REQUÉRANT ET DE L'AGENT

Requérant

Karaka LLC
1 East Erie St., Suite 525-4600
Chicago, IL 60611
UNITED STATES OF AMERICA

Agent

CYNTHIA D. MASON
(Mason Professional Corporation), 1000
Innovation Drive, Suite 500, Kanata,
ONTARIO, K2K3E7

DÉTAILS DE LA MARQUE DE COMMERCE

Sleep Mantra

Type de la marque de commerce

Caractères standard

Produits

Classe 20

(1) Matelas pneumatiques; matelas; coussins décoratifs; surmatelas; matelas et oreillers.

Classe 24

(2) Couvertures pour bébés; draps de bain; linge de lit et de table; couvertures de lit; couvertures de lit en coton; couvertures de lit en fibres synthétiques; couvertures de lit en laine; baldaquins; couvre-lits; couvre-lits en papier; linge de lit; linge de lit en papier; couvre-matelas; couettes de lit; ensembles de draps; draps; draps pour enfants; draps en papier; cache-sommiers; couvre-lits; jetés de lit; jupes de lit; draps; couvre-lits; jetés; couvertures; couvertures pour bébés; couvertures pour enfants; couvertures pour animaux de compagnie; couvertures pour l'extérieur; linge de lit pour enfants; draps pour enfants; couvertures pour enfants; taies d'oreiller pour enfants; draps-housses; housses de matelas enveloppantes; débarbouillettes en coton; essuie-mains en coton; serviettes en coton; couvre-pieds; housses pour coussins; housses pour couettes; housses pour couettes; draps pour lits d'enfant; housses de coussin; housses de couette; couettes; draps-housses pour animaux de compagnie; housses de matelas ajustées; draps-housses; draps-housses pour lits pour animaux de compagnie; linge de lit pour nourrissons; housses de matelas; taies d'oreiller; housses d'oreiller; protège-oreillers; couvre-oreillers; enveloppes d'oreiller; taies d'oreiller; tissus imprimés; housses de couette; couvertures matelassées; couettes; couettes en duvet; couettes en tissu; couettes en tissu éponge; satin; tissus de satin; couvre-oreillers; draps; draps pour lits d'enfant; couvertures de lit en soie; couvertures en soie; tissu de soie; coton de soie; tissu de soie; tissus de soie; langes; tissus pour la fabrication de literie; essuie-mains en tissu; blanchets d'impression en tissu; couettes en matières textiles; textiles pour vêtements; jetés; jupes de lit; couvre-lits à volant intégré; draps à volant intégré; velours; tissu de velours; couvertures en laine; couvertures en laine.

Numéro de la demande 2,045,226

Date de production 2020-08-12

Langue de la demande Anglais

DÉTAILS DU REQUÉRANT

Requérant

Certn Holdings Inc.
300-1006 Fort St
Victoria
BRITISH COLUMBIA
V8V3K4

DÉTAILS DE LA MARQUE DE COMMERCE

Certn

Type de la marque de commerce

Caractères standard

Services

Classe 35

(1) services de gestion d'entreprise concernant la compilation et l'analyse d'information et de données; sous-traitance en ressources humaines

Classe 36

(2) services d'agences de crédit; assurances; consultation en gestion immobilière

Classe 42

(3) logiciel-service [SaaS] dans le domaine de la gestion des ressources humaines

Numéro de la demande 2,045,229

Date de production 2020-08-12

Langue de la demande Anglais

DÉTAILS DU REQUÉRANT

Requérant

eko technologies canada inc.

216-7250 Keele St

Concord

ONTARIO

L4K1Z8

DÉTAILS DE LA MARQUE DE COMMERCE

eko jetwave

Type de la marque de commerce

Caractères standard

Produits

Classe 11

bidets; sièges de toilettes

Numéro de la demande 2,045,605

Date de production 2020-08-12

Langue de la demande Anglais

DÉTAILS DU REQUÉRANT

Requérant

10194794 Canada Inc.
407-350 The East Mall
Etobicoke
ONTARIO
M9B3Z7

DÉTAILS DE LA MARQUE DE COMMERCE

Aquaera

Type de la marque de commerce

Caractères standard

Produits

Classe 11

aérateurs de robinets; appareils d'épuration d'air; Appareils pour la désodorisation de l'air; appareils de filtration de l'air pour retirer la poussière, la fumée et les allergènes de l'air; humidificateurs d'air; purificateurs d'air à usage domestique; appareils purificateurs d'air; filtres d'aquariums; appareils de filtration pour aquariums; robinets automatiques; distributeurs automatiques d'eau pour animaux de compagnie; installations de bain; machines distributrices de boissons; évaporateurs à refroidissement; fontaines à eau de table décoratives; déshumidificateurs; déshumidificateurs à usage domestique; déshumidificateurs à usage domestique; appareils de dessalement; filtres pour pichets à eau pour usage domestique; purificateurs électriques pour l'eau du bain à usage domestique; robinets; filtres pour l'eau potable; douches manuelles; filtres à eau pour robinets ménagers; humidificateurs; humidificateurs à usage domestique; pédiluves portatifs; filtres à eau portatifs utilisés en cas d'urgence humanitaire; installations de purification des eaux de pluie; systèmes de purification de l'eau par osmose inverse; pommes de douche de tête; robinets à eau courante; appareils de purification d'eau du robinet; dispositifs de traitement de l'eau à rayons ultraviolets; stérilisateurs aux ultraviolets pour le traitement de l'eau; appareils de conditionnement de l'eau; filtres à eau pour usage domestique; filtres à eau pour usage industriel; bouteilles pour la filtration d'eau vendues vides; cruches pour la filtration d'eau; ioniseurs d'eau à usage domestique; machines de purification des eaux pour usage domestique; appareils adoucisseurs d'eau; stérilisateurs d'eau; filtres utilisés dans les usines de traitement de l'eau

Numéro de la demande 2,045,620
Numéro d'enregistrement international 1440253
Langue de la demande Anglais

Date de production 2020-07-29

DÉTAILS DU REQUÉRANT

Requérant

MOIN, Inc.
6F, 22, Seocho-daero 78-gil,
Seocho-gu
Seoul
REPUBLIC OF KOREA

DÉTAILS DE LA MARQUE DE COMMERCE

Type de la marque de commerce

Dessin

Représentation visuelle

MOIN

Services

Classe 36

Courtage de monnaie virtuelle; change de monnaie virtuelle; opérations financières; services de financement, notamment financement de prêts; offre d'information dans le domaine du financement de prêts, de fusions et d'investissements; courtage financier; services bancaires mobiles; services de virement d'argent; services bancaires en ligne; services de courtage ayant trait au change d'argent électronique (bitcoin); offre d'information sur les prix concernant de l'argent électronique (bitcoin); administration fiduciaire d'argent électronique (bitcoin); administration de fiducies ayant trait à l'acceptation de dépôts en argent électronique (bitcoin); opérations financières électroniques; gestion de portefeuilles électroniques; émission d'argent électronique; virements électroniques d'argent; virement électronique de fonds par des moyens de télécommunication; offre d'information financière ayant trait aux taux de change; services d'évaluation du crédit.

Numéro de la demande 2,045,645

Date de production 2020-08-12

Langue de la demande Anglais

DÉTAILS DU REQUÉRANT

Requérant

Fitudio Inc.

5-170 Bovaird Dr W

Brampton

ONTARIO

L7A1A1

DÉTAILS DE LA MARQUE DE COMMERCE

SimpleTK

Type de la marque de commerce

Caractères standard

Produits

Classe 09

connecteurs de câbles audio/vidéo; câbles audio/vidéo; câbles d'ordinateurs; ordinateurs de bureau

Numéro de la demande 2,046,026

Date de production 2020-08-16

Langue de la demande Anglais

DÉTAILS DU REQUÉRANT

Requérant

Bevin Chen,
Wayne Wai Yin Law
22-505 Hood Rd
Markham
ONTARIO
L3R5V6

DÉTAILS DE LA MARQUE DE COMMERCE

PANDACO

Type de la marque de commerce

Caractères standard

Produits

Classe 09

Enceintes acoustiques; haut-parleurs; connecteurs de câble audio-vidéo; câbles audio-vidéo; sacs et étuis spécialement conçus pour contenir ou transporter des téléphones portatifs ainsi que de l'équipement et des accessoires téléphoniques; batteries pour téléphones cellulaires; batteries pour téléphones mobiles; boîtiers de batterie; chargeurs de batterie pour téléphones cellulaires; chargeurs de batterie pour téléphones cellulaires; étuis pour radiomessagers; cartes USB vierges; clés USB à mémoire flash vierges; connecteurs de câble; étuis pour caméscopes; étuis d'appareil photo et de caméra; étuis de transport pour téléphones cellulaires; étuis de transport pour téléphones cellulaires; étuis conçus pour les téléphones cellulaires; étuis conçus pour les téléphones mobiles; étuis pour téléphones mobiles; antennes de téléphone cellulaire; batteries de téléphone cellulaire; chargeurs de batterie pour téléphones cellulaires; chargeurs de batterie de téléphone cellulaire pour véhicules; étuis pour téléphones cellulaires; étuis pour téléphones cellulaires en cuir ou en similicuir; habillages de téléphone cellulaire; supports à téléphone cellulaire; dragonnes de téléphone cellulaire; téléphones cellulaires; batteries pour téléphones cellulaires; chargeurs de batterie de téléphone cellulaire pour véhicules; étuis pour téléphones cellulaires; dragonnes de téléphone cellulaire; téléphones cellulaires; protecteurs transparents pour téléphones cellulaires; protecteurs transparents pour téléphones mobiles; claviers d'ordinateur; souris d'ordinateur; tapis de souris; tapis de souris d'ordinateur; haut-parleurs d'ordinateur; habillages pour téléphones cellulaires; habillages pour ordinateurs tablettes; tablettes numériques; tablettes numérisantes; tablettes à numériser; filtres d'écran d'affichage pour utilisation avec des ordinateurs tablettes; stations d'accueil pour téléphones cellulaires; stations d'accueil pour téléphones cellulaires; stations d'accueil pour téléphones mobiles; écouteurs; écouteurs; écouteurs et casques d'écoute; étuis à rabat pour téléphones intelligents; trousse mains libres pour téléphones; micros-casques mains libres pour téléphones cellulaires; micros-casques mains libres pour téléphones mobiles; supports mains libres pour téléphones cellulaires; supports mains libres pour téléphones mobiles; trousse mains libres pour téléphones cellulaires; microphones mains libres pour téléphones cellulaires; microphones mains libres pour téléphones mobiles; micros-casques pour téléphones cellulaires; micros-casques pour téléphones mobiles;

claviers pour téléphones cellulaires; claviers pour ordinateurs; claviers pour téléphones mobiles; claviers pour téléphones mobiles; pavés numériques pour téléphones cellulaires; pavés numériques pour téléphones mobiles; cordons pour téléphones cellulaires; cordons pour téléphones mobiles; étuis en cuir pour téléphones cellulaires; étuis en cuir pour téléphones mobiles; batteries de téléphone mobile; chargeurs pour téléphones mobiles; habillages de téléphone mobile; dragonnes de téléphone mobile; téléphones mobiles; tapis de souris; tapis de souris; tapis de souris; claviers d'ordinateur multifonctions; claviers multifonctions; étuis de protection pour téléphones cellulaires; étuis de protection pour téléphones cellulaires; étuis de protection pour téléphones mobiles; films protecteurs conçus pour les téléphones intelligents; économiseurs d'écran; téléphones intelligents; téléphones intelligents; haut-parleurs pour ordinateurs; supports conçus pour les téléphones mobiles; dragonnes pour téléphones cellulaires; dragonnes pour téléphones mobiles; appareils téléphoniques avec écran et clavier; câbles USB pour téléphones cellulaires; câbles USB pour téléphones mobiles; souris d'ordinateur sans fil; micros-casques sans fil pour téléphones mobiles; repose-poignets pour l'utilisation de claviers d'ordinateur.

Numéro de la demande 2,046,289

Date de production 2020-08-18

Langue de la demande Anglais

DÉTAILS DU REQUÉRANT ET DE L'AGENT

Requérant

8074836 Canada Ltd.
5792 Grande Allée
Saint-Hubert
QUEBEC
J3Y1B2

Agent

AG AVOCAT CONSEIL INC.
4101, Sherbrooke West, Montréal, QUEBEC,
H3Z1A7

DÉTAILS DE LA MARQUE DE COMMERCE

SMOKE OUT

Type de la marque de commerce

Caractères standard

Produits

Classe 03

(1) diffuseurs à bâtonnets de parfums d'ambiance; huiles pour aromathérapie; huiles essentielles aromatiques; encens et cônes d'encens; baguettes d'encens

Classe 04

(2) bougies parfumées pour l'aromathérapie; chandelles; bougies parfumées; bougies chauffe-plats; lampions

Numéro de la demande 2,046,370

Date de production 2020-08-18

Langue de la demande Anglais

DÉTAILS DU REQUÉRANT

Requérant

cvetelina thomas
2416 Shepard Ave
Mississauga
ONTARIO
L5A2H6

DÉTAILS DE LA MARQUE DE COMMERCE

one stop non stop real estate service

Type de la marque de commerce

Caractères standard

Services

Classe 35

(1) Publicité de biens immobiliers commerciaux pour des tiers; publicité de biens immobiliers résidentiels pour des tiers; organisation et tenue de ventes aux enchères de biens immobiliers; services de publicité immobilière pour des tiers; services d'analyse de marketing immobilier; services de gestion de la vente de biens immobiliers.

Classe 36

(2) Acquisition de biens immobiliers pour des tiers; évaluation de biens immobiliers ad valorem; évaluation de biens immobiliers; évaluation de réclamations d'assurance immobilière; organisation de baux et de contrats de location de biens immobiliers; évaluation et gestion de biens immobiliers; planification successorale; gestion de fiducies successorales; planification de fiducies successorales; évaluation de biens immobiliers; évaluation financière de biens personnels et immobiliers; location à bail de biens immobiliers; location à bail de biens immobiliers; opérations sur devises en ligne et en temps réel; agences immobilières; services d'agence immobilière; évaluation immobilière; évaluation de biens immobiliers; évaluations de biens immobiliers; courtage immobilier; courtiers immobiliers; consultation en immobilier; consultation en immobilier; investissement immobilier; services d'investissement immobilier; gestion immobilière; services de gestion immobilière; syndication en immobilier; multipropriété immobilière; services d'évaluation immobilière; location de biens immobiliers; évaluations dans le secteur immobilier.

Numéro de la demande 2,046,374

Date de production 2020-08-18

Langue de la demande Anglais

DÉTAILS DU REQUÉRANT

Requérant

Cvetelina Thomas
2416 Shepard Ave
Mississauga
ONTARIO
L5A2H6

DÉTAILS DE LA MARQUE DE COMMERCE

Ratereturn

Type de la marque de commerce

Caractères standard

Services

Classe 35

(1) Publicité de biens immobiliers commerciaux pour des tiers; publicité de biens immobiliers résidentiels pour des tiers; organisation et tenue de ventes aux enchères de biens immobiliers; services de publicité immobilière pour des tiers; services d'analyse de marketing immobilier; services de gestion de la vente de biens immobiliers.

Classe 36

(2) Acquisition de biens immobiliers pour des tiers; évaluation de biens immobiliers ad valorem; évaluation de biens immobiliers; évaluation de réclamations d'assurance immobilière; organisation de baux et de contrats de location de biens immobiliers; évaluation et gestion de biens immobiliers; planification successorale; gestion de fiducies successorales; planification de fiducies successorales; évaluation de biens immobiliers; évaluation financière de biens personnels et immobiliers; location à bail de biens immobiliers; location à bail de biens immobiliers; opérations sur devises en ligne et en temps réel; agences immobilières; services d'agence immobilière; évaluation immobilière; évaluation de biens immobiliers; évaluations de biens immobiliers; courtage immobilier; courtiers immobiliers; consultation en immobilier; consultation en immobilier; investissement immobilier; services d'investissement immobilier; gestion immobilière; services de gestion immobilière; syndication en immobilier; multipropriété immobilière; services d'évaluation immobilière; location de biens immobiliers; évaluations dans le secteur immobilier.

Numéro de la demande 2,046,768

Date de production 2020-05-28

Numéro d'enregistrement international 1546094

Langue de la demande Anglais

DÉTAILS DU REQUÉRANT ET DE L'AGENT

Requérant

HELIOT EMIL ApS
Skjulhøj Allé 23 C, st.
DK-2720 Vanløse
DENMARK

Agent

NORTON ROSE FULBRIGHT CANADA LLP/S.
E.N.C.R.L., S.R.L.
1, Place Ville Marie, Suite 2500, Montreal,
QUEBEC, H3B1R1

DÉTAILS DE LA MARQUE DE COMMERCE

HELIOT EMIL

Type de la marque de commerce

Caractères standard

Produits

Classe 18

(1) Sacs banane (sacs-ceinture); sacs de transport tout usage; sacs à main pour hommes; sacs pour hommes, sacs pour femmes; sacs à main; sacs à main en cuir; sacs à main pour femmes; porte-monnaie et portefeuilles; sacs à provisions; havresacs; sacs en cuir; sacs-pochettes; étuis pour cartes de crédit [portefeilles]; portefeuilles en cuir; sacs à bandoulière.

Classe 25

(2) Vestes en denim; vestes en duvet; vestes [vêtements]; manteaux; vestes de cuir; chemises; anoraks; gilets; chemises à manches longues; chandails; tee-shirts; tee-shirts imprimés; débardeurs; ceintures [vêtements]; ceintures en cuir [vêtements]; pantalons en cuir; caleçons de bain; pantalons en coutil; pantalons molletonnés; boxeurs; shorts; gants tricotés; gilets coupe-vent; espadrilles; chaussettes; blazers; bikinis; vêtements pour femmes; manteaux pour femmes; sandales pour femmes; bottes; bottes pour femmes; chapeaux; casquettes, à savoir couvre-chefs; petits bonnets; robes pour femmes; jupes; foulards; chemises à manches courtes; blouses; hauts courts; coupe-vent; gilets en duvet; chandails molletonnés à capuchon; jeans en denim; pantalons.

Services

Classe 35

Services de magasin de vente au détail en ligne de vêtements; services de vente en gros de vêtements; services de vente en gros de vêtements et d'accessoires vestimentaires; organisation d'expositions et de salons professionnels à des fins commerciales ou publicitaires ayant trait aux vêtements; administration de programmes de fidélisation comportant des rabais ou des incitatifs; services de publicité et de marketing ayant trait aux vêtements offerts par les médias sociaux; services de publicité et de promotion des ventes ayant trait aux vêtements; marketing ciblé; promotion de la vente de produits de mode par des articles promotionnels dans des magazines, notamment services de magasinage par catalogue dans le domaine des vêtements; services de vente au détail dans le domaine des vêtements; services de vente au détail d'accessoires vestimentaires.

Revendications

Date de priorité de production: 29 novembre 2019, Pays ou Bureau: DANEMARK, demande no: VA 2019 02693 en liaison avec le même genre de produits et en liaison avec le même genre de services

Numéro de la demande 2,046,789

Date de production 2020-06-04

Numéro d'enregistrement international 1545955

Langue de la demande Anglais

DÉTAILS DU REQUÉRANT ET DE L'AGENT

Requérant

Guilin Zhishen Information Technology Co., Ltd.
6th Floor, Building No. 13,
Creative Industrial Park,
Guimo Road,
Qixing District, Guilin
541004 Guangxi
CHINA

Agent

NEOMARK LTD.
7450 rue Saint-Hubert, Montréal, QUEBEC,
H2R2N3

DÉTAILS DE LA MARQUE DE COMMERCE

Type de la marque de commerce

Dessin

Représentation visuelle

ZY CAMI

Produits

Classe 09

Applications téléchargeables pour téléphones mobiles pour se connecter à des stabilisateurs d'appareil photo, de caméra et de téléphone intelligent, et pour les commander; applications téléchargeables pour téléphones mobiles permettant de prendre et de modifier des photos et des vidéos; ordinateurs de transmission; plateformes logicielles pour le réseautage social; supports conçus pour les téléphones mobiles; trépieds pour appareils photo et caméras; étuis spécialement conçus pour les appareils et les instruments photographiques; circuits intégrés; perches à égoportrait [pieds monobranches à main]; capteurs de distance.

Revendications

Date de priorité de production: 07 avril 2020, Pays ou Bureau: CHINE, demande no: 45212062 en liaison avec le même genre de produits

Numéro de la demande 2,047,096

Date de production 2020-08-20

Langue de la demande Anglais

DÉTAILS DU REQUÉRANT

Requérant

Cloud Crafters Inc
2024 41 St NW
Edmonton
ALBERTA
T6L6L2

DÉTAILS DE LA MARQUE DE COMMERCE

CLOUD CRAFTERS

Type de la marque de commerce

Caractères standard

Services

Classe 35

(1) référencement de sites web à but commercial ou publicitaire; services d'optimisation de sites Web; optimisation du trafic pour des sites web; optimisation du trafic pour des sites web

Classe 39

(2) livraison de fleurs; livraison de meubles; livraison de colis; livraison de pizzas

Classe 42

(3) mise à jour de sites web pour des tiers; hébergement Web; conseils en conception de sites web; conception de sites Web; conseils en conception de sites web; conception de sites web pour des tiers

Classe 43

(4) services de restaurants avec possibilité de livraison à domicile

Numéro de la demande 2,047,453

Date de production 2020-08-24

Langue de la demande Anglais

DÉTAILS DU REQUÉRANT

Requérant

Pocean Botanicals Inc.
985 Calverhall St
North Vancouver
BRITISH COLUMBIA
V7L1Y1

DÉTAILS DE LA MARQUE DE COMMERCE

Hand Sanity

Type de la marque de commerce

Caractères standard

Produits

Classe 03

(1) gels et crèmes à usage cosmétique pour le visage, les mains et le corps; poudres, gels, lotions, laits et crèmes pour le visage, les mains et le corps à usage cosmétique; crèmes pour les mains à usage cosmétique; lotions, crèmes et poudres pour le visage, les mains et le corps à usage cosmétique; lotions corporelles hydratantes; lotion hydratante; lotions hydratantes pour la peau; hydratants pour la peau

Classe 05

(2) gels assainissants antibactériens pour la peau à base d'alcool; désinfectants tout-usage; assainissants tout usage; désinfectants multi-usages; produits antimicrobiens pour le lavage des mains; lotions antibactériennes pour les mains; produits antibactériens pour le lavage des mains; sprays antibactériens; savons désinfectants; lingettes désinfectantes jetables; désinfectants à mains; préparations assainissantes pour les mains; lingettes désinfectantes

Numéro de la demande 2,047,456

Date de production 2020-08-24

Langue de la demande Anglais

DÉTAILS DU REQUÉRANT

Requérant

Catherine Linton
3915 Sharon Place
V7V 4T6
West Vancouver
BRITISH COLUMBIA
V7V4T6

DÉTAILS DE LA MARQUE DE COMMERCE

Woofit

Type de la marque de commerce

Caractères standard

Produits

Classe 05

(1) additifs alimentaires pour animaux de compagnie sous forme de vitamines et de minéraux

Classe 31

(2) aliments pour chats; aliments pour chiens; nourriture pour animaux domestiques; nourriture pour animaux domestiques; aliments pour chiots

Services

Classe 35

(1) vente en ligne d'aliments

Classe 44

(2) services de recommandations en diététique et nutrition; expert-conseil en alimentation et nutrition

Numéro de la demande 2,047,622

Date de production 2020-08-25

Langue de la demande Anglais

DÉTAILS DU REQUÉRANT

Requérant

Vesuvius Media Ltd

38 Pioneer Ave

Halifax

NOVA SCOTIA

B3M1W8

DÉTAILS DE LA MARQUE DE COMMERCE

Pacific Rails Inc

Type de la marque de commerce

Caractères standard

Produits

Classe 28

jeux de société; jeux de table

Numéro de la demande 2,047,678

Date de production 2020-08-25

Langue de la demande Anglais

DÉTAILS DU REQUÉRANT ET DE L'AGENT

Requérant

Joshua Turner
3854 Centennial Dr
Saskatoon
SASKATCHEWAN
S7L5K9

Agent

RYAN SHEBELSKI
Locus Law, 114-310 Wall Street W, Saskatoon,
SASKATCHEWAN, S7K1N7

DÉTAILS DE LA MARQUE DE COMMERCE

SASKAMPER

Type de la marque de commerce

Caractères standard

Produits

Classe 25

chaussures pour l'entraînement; casquettes de base-ball; bottes; chaussures tout-aller; gants; chapeaux; chaussures de randonnée; blousons; tee-shirts à manches longues; pyjamas; pantalons; sandales; sandales et chaussures de plage; foulards; chemises à manches courtes; chaussettes; chandails; t-shirts; sandales tong; toques; sous-vêtements

Numéro de la demande 2,047,679

Date de production 2020-08-25

Langue de la demande Anglais

DÉTAILS DU REQUÉRANT

Requérant

Diane Dufour

100-57 Auriga Drive

K2E 8B2

Ottawa

ONTARIO

K2E8B2

DÉTAILS DE LA MARQUE DE COMMERCE

ezU Pro-Shield

Type de la marque de commerce

Caractères standard

Produits

Classe 10

visières de protection pour utilisation médicale

Numéro de la demande 2,047,731

Date de production 2020-08-25

Langue de la demande Anglais

DÉTAILS DU REQUÉRANT ET DE L'AGENT

Requérant

Snaphouss Inc.
7030 Woodbine Avenue
Suite 500
Markham
ONTARIO
L3R6G2

Agent

GARFINKLE BIDERMAN LLP
Dundee Place, Suite 801, 1 Adelaide Street
East, Toronto, ONTARIO, M5C2V9

DÉTAILS DE LA MARQUE DE COMMERCE

SNAPHOUSS

Type de la marque de commerce

Caractères standard

Services

Classe 35

publicité de biens immobiliers commerciaux pour des tiers; publicité de biens immobiliers résidentiels pour des tiers; conseils dans les domaines de la gestion et du marketing d'entreprise; services de publicité en matière de biens immobiliers pour des tiers; services d'analyse de marketing immobilier

Numéro de la demande 2,047,744

Date de production 2020-08-26

Langue de la demande Anglais

DÉTAILS DU REQUÉRANT

Requérant

Hou Shu Deng

407 Santun,Henshan,Dongshan Cun,Danzhu

Guigang, 537313

CHINA

DÉTAILS DE LA MARQUE DE COMMERCE

CrystalTears

Type de la marque de commerce

Caractères standard

Produits

Classe 14

Bracelets de cheville; perles de fantaisie pour la confection de bijoux; bracelets; breloques pour chaînes porte-clés; breloques pour anneaux porte-clés; boucles d'oreilles; bijoux; chaînes porte-clés; anneaux porte-clés; colliers; pendentifs; pierres précieuses et semi-précieuses; pierres semi-précieuses; pierres semi-précieuses.

Numéro de la demande 2,047,745

Date de production 2020-08-26

Langue de la demande Anglais

DÉTAILS DU REQUÉRANT

Requérant

Chuanqu Luo
No.16 Group3 Anyan, Geao Vil, Shangtian
Town, Fenghua District
Ningbo, Zhejiang,
CHINA

DÉTAILS DE LA MARQUE DE COMMERCE

ANZESE

Type de la marque de commerce

Caractères standard

Produits

Classe 20

(1) Matelas pneumatiques; supports en plastique pour sacs; rideaux de bambou; mobilier de salle de bain; rideaux de perles pour la décoration; fauteuils poires; mobilier de chambre; pièces de mobilier de chambre; lits pour animaux de compagnie; maisons d'oiseaux; supports à livres; bandes de protection pour mobilier; mobilier de camping; coussinets de chaise; chaises; matelas de camping pour enfants; pinces en plastique pour fermer hermétiquement les sacs; portemanteaux; mobilier pour ordinateurs; pièces de mobilier pour ordinateurs; boutons de mobilier en liège; présentoirs à costumes; supports à costumes; armoires; crochets à rideaux; rails à rideaux; anneaux à rideaux; tringles à rideaux; galets à rideaux; embrasses; coussins; rideaux de perles décoratifs; bureaux; mobilier de salle à manger; pièces de mobilier de salle à manger; tables roulantes, à savoir mobilier; tableaux d'affichage; présentoirs; présentoirs; portes pour mobilier; tiroirs, en l'occurrence pièces de mobilier; bordures en plastique pour mobilier; cloisons de mobilier autoportantes; buffets (mobilier); armoires (mobilier); coffres (mobilier); dessous de patte de mobilier; coussins de mobilier; portes de mobilier; jardinières (mobilier); mobilier de camping; porte-chapeaux; mobilier gonflable; présentoirs organisateurs pour bijoux; niches pour animaux de compagnie; surfaces de travail portatives; nichoirs pour animaux de compagnie; présentoirs à journaux; bureaux; cloisons autoportantes à un panneau de style oriental [tsuitate]; lits pour animaux de compagnie; caisses pour animaux de compagnie; coussins pour animaux de compagnie; écriitoires; crochets de rideau de douche; matelas de camping; matelas de camping; matelas de sol; postes de travail debout; supports pour calculatrices; bureaux de dactylographie; porte-parapluies; valets de nuit; objets d'art faits de coques de noix; pupitres.

Classe 21

(2) Ustensiles de cuisson au four; moules à cuisson; supports à bouteilles; douilles pour la décoration de gâteaux; moules à gâteau; moules à gâteau; cercles à pâtisserie; pelles à gâteau; présentoirs à gâteaux; caisses à litière pour chats; séchoirs à linge; jarres à biscuits; poêles (ustensiles de cuisine); passoires; ustensiles de cuisine; porte-huiliers; étendoirs à linge; contenants pour aliments; poêles à frire; arroseurs de jardin; moules à glaçons; plateaux à glaçons; bocaux; arroseurs pour gazon; caisses à litière pour animaux de compagnie; boîtes à

lunch; boîtes-repas; embouts pour tuyaux d'arrosage; revêtements intérieurs pour caisses à litière pour animaux de compagnie; marmites et casseroles; grattoirs pour marmites et casseroles; glaçons réutilisables; couvre-plats réutilisables en silicone; étagères à épices; arroseurs pour fleurs et plantes; supports de baignoire portative pour bébés; supports à blaireau; casseroles à ragoût; passoires à thé.

Numéro de la demande 2,047,746

Date de production 2020-08-26

Langue de la demande Anglais

DÉTAILS DU REQUÉRANT

Requérant

YUK SHING MAK
FLAT/RM C BLK 2 3/F, KWUN TONG
INDUSTRIAL, CENTRE, 460-470 KWUN TONG
KL HONG KONG,
CHINA

DÉTAILS DE LA MARQUE DE COMMERCE

JOVIVI

Type de la marque de commerce

Caractères standard

Produits

Classe 14

Bracelets de cheville; perles de fantaisie pour la confection de bijoux; bracelets; breloques pour chaînes porte-clés; breloques pour anneaux porte-clés; boucles d'oreilles; bijoux; chaînes porte-clés; anneaux porte-clés; colliers; pendentifs; pierres précieuses et semi-précieuses; pierres semi-précieuses; pierres semi-précieuses.

Numéro de la demande 2,047,748

Date de production 2020-08-26

Langue de la demande Anglais

DÉTAILS DU REQUÉRANT

Requérant

SEGA INTERNATIONAL LIMITED

42-3710 Allan Dr SW

Edmonton

ALBERTA

T6W2C4

DÉTAILS DE LA MARQUE DE COMMERCE

Type de la marque de commerce

Dessin

Représentation visuelle



Produits

Classe 18

(1) Bagages de cabine; sacs de sport tout usage; sacs d'entraînement tout usage; sacs de transport tout usage; sangles en cuir tout usage; sacs de sport tout usage; alpenstocks; gibecières; harnais pour animaux; cuirs bruts; colliers d'identification pour animaux; laisses pour animaux; laisses pour animaux; muselières pour animaux; peaux d'animaux; peaux d'animaux et cuirs bruts; portefeuilles de cheville; fourrure artificielle; sacs de sport; malles en similicuir; malles en cuir; malles; malles en similicuir; malles en cuir; sacs à dos porte-bébés; porte-bébés; porte-bébés; sacs à langer pour bébés; porte-bébés dorsaux; sacs à dos; sacs à dos; sacs à dos porte-bébés; sacs à dos, sacs à livres, sacs de sport, sacs banane, portefeuilles et sacs à main; étiquettes à bagages; sacs de camping; sacs de transport pour animaux; sacs d'escalade; sacs de sport; sacs pour vêtements de sport; sacs pour parapluies; sacs en cuir; sacs en cuir; bandoulières; bandes de cuir; étuis à billets de banque, à savoir portefeuilles; sacs cylindriques; sacs de plage; parasols de plage; parasols de plage; sacs de plage; malles de maquillage; bandes pour le ventre pour chiens; sacs banane; sacs banane et sacs de taille; porte-billets; mors pour animaux; mors pour chevaux; oeillères; oeillères pour chevaux; oeillères à volaille pour éviter les combats; oeillères pour chevaux; sacs à livres; sacs de type Boston; boîtes en similicuir; boîtes en cuir; boîtes en cuir ou en carton-cuir; boîtes en cuir ou en carton-cuir; boîtes en carton-cuir; boîtes en fibre vulcanisée; boîtes en fibre vulcanisée; boîtes en fibre vulcanisée; brides pour chevaux; filets de bride; sacs à documents; malles; serviettes pour documents; sacs de ceinture; sacs de ceinture; étuis pour cartes professionnelles; étuis pour cartes professionnelles, à savoir portefeuilles; malles d'affaires; porte-documents de type serviette; étuis pour cartes de visite; poignées de canne; cannes; cannes et bâtons de marche; cannes; sacs à provisions en

toile; porte-bûches en toile; étuis pour cartes; porte-cartes; sacs fourre-tout; fourre-tout; mallettes pour documents; étuis porte-clés; étuis porte-clés; colliers pour chats; chats à neuf queues; mallettes grand format; peaux de bovin; sacs à main en mailles métalliques; sacs à main en mailles métalliques; sacs à main en mailles en métal précieux; chamois; porte-monnaie; sacs à langer; sacs à breloques (omamori-ire); sacs à bandoulière pour enfants; mentonnières en cuir; colliers étranglants; vêtements pour animaux; vêtements pour chiens; vêtements pour animaux de compagnie; vêtements pour animaux de compagnie; sacs-pochettes; sacs-pochettes; pochettes; manteaux pour chats; manteaux pour chiens; montures de porte-monnaie; porte-monnaie; porte-monnaie en cuir; porte-monnaie en métal précieux; colliers pour chats; colliers pour chiens; colliers pour animaux de compagnie; colliers avec renseignements médicaux pour animaux de compagnie; pochettes de compression pour bagages; pochettes de conférence; porte-documents de conférence; cordons en cuir; sacs à cosmétiques; sacs à cosmétiques vendus vides; étuis à cosmétiques; étuis à cosmétiques vendus vides; sacs à cosmétiques; costumes pour animaux; sacs messagers; housses pour selles d'équitation; étuis pour cartes de crédit; étuis en cuir pour cartes de crédit; porte-cartes de crédit; porte-cartes de crédit en cuir; porte-cartes de crédit; porte-cartes de crédit en cuir; sacs à bandoulière; peaux corroyées; rembourrage pour articles de sellerie; sacs à dos de promenade; sacs à couches; porte-documents; mallettes; vêtements pour chiens; bandes pour le ventre pour chiens; vêtements pour chiens; manteaux pour chiens; colliers pour chiens; colliers et laisses pour chiens; laisses pour chiens; laisses pour chiens; parkas pour chiens; chaussures pour chiens; sacs à cordon coulissant; sacs à cordon coulissant; sacs polochons; sacs polochons de voyage; sacs polochons; sacs polochons de voyage; colliers électroniques pour animaux de compagnie; articles d'équitation en laiton; guêtres pour chevaux; bandages de patte pour chevaux; sacs de soirée; sacs à main de soirée; sacs à main de soirée; visières pour équidés; similifourrure; capuchons de fauconnerie; sacs banane; sacs à main de mode; attaches de selle; fausse fourrure; musettes; musettes pour animaux; pochettes en feutre; sacs souples pour vêtements; bagages de cabine; masques antimouches pour animaux; masques antimouches pour chevaux; couvertures antimouches pour chevaux; serviettes pliantes; bâtons de marche pliants; coffres bas; armatures pour porte-monnaie; armatures pour bagages; armatures pour parasols; armatures pour parapluies; armatures pour parapluies ou parasols; fourrure; peaux à fourrure; pelleteries; revêtements en cuir pour mobilier; fourrures; fourrures en vrac; housses à vêtements de voyage; housses à vêtements de voyage en cuir; housses à vêtements; articles vestimentaires pour animaux de compagnie; sacs-chariots de sport à usage général; sacs à main pour hommes; sacs à main pour hommes; sangles de selle en cuir; sacs Gladstone; baudruche; étiquettes de sac de golf en cuir; parapluies de golf; poignées pour tenir des sacs à provisions; sacs fourre-tout d'épicerie; sacs de sport; licous; licous pour animaux; armatures de sac à main; bandoulières de sac à main; sacs à main; sacs à main pour femmes; sacs à main pour hommes; sacs à main en similicuir; sacs à main en cuir; sacs à main en métal précieux; sacs à main, porte-monnaie et portefeuilles; poignées pour cannes; poignées pour cannes et bâtons de marche; poignées pour cannes; poignées pour cannes; poignées de canne et de bâton de marche; mors d'attelage; brides de harnais; garnitures de harnais en fer; garnitures de harnais en métal précieux; harnais pour animaux; harnais pour chevaux; rênes de harnais; courroies de harnais; traits d'attelage; harnais et articles de sellerie; harnais de marche pour enfants; boîtes à chapeaux de voyage; boîtes à chapeaux en similicuir; boîtes à chapeaux en cuir; havresacs; licols; cuirs bruts; sacs de randonnée pédestre; bâtons de randonnée pédestre; sacs à dos de randonnée pédestre; bâtons de randonnée pédestre; sacs de taille; sacs-ceinture; grands fourre-tout; grands fourre-tout pour vêtements de sport; protège-sabots; mors; couvertures pour chevaux; brides pour chevaux; colliers pour chevaux; chemises antimouches pour chevaux; licous pour chevaux; harnais pour chevaux; bandages de patte pour chevaux; couvre-reins pour chevaux; chabraques; selles d'équitation; harnais; protège-queue pour chevaux; fers à cheval; fers à cheval en plastique;

fers à cheval en métal; gibecières; sacs de chasse; cravaches de chasse; fausse fourrure; similicuir; sacs en similicuir; étuis en similicuir; sacs à main en similicuir; similicuir en vrac; contenants d'emballage industriel en cuir; porte-bébés; janome-gasa [ombrelles japonaises en papier]; parasols en papier huilé japonais [janome-gasa]; parasols en papier japonais (karakasa); petits sacs polyvalents japonais (shingen-bukuro); sacs à bijoux en tissu vendus vides; cravaches; karakasa [ombrelles japonaises en papier]; sacs à clés; étuis porte-clés; étuis porte-clés en similicuir; étuis porte-clés en cuir; étuis porte-clés en cuir ou en similicuir; pochettes à clés; étuis pour clés; étuis porte-clés; étuis porte-clés en cuir et en peaux; porte-clés; chevreau; sacs à compartiments; sacs à dos; genouillères pour chevaux; sacs en tricot; sacs à tricot; malles en osier (kori); étiquettes en cuir; sacs à main pour femmes; laisses pour animaux; laisses pour chiens; laisses pour animaux de compagnie; laisses pour animaux; laisses pour chiens; harnais pour guider les enfants; laisses pour animaux de compagnie; cuir; cuir et similicuir; sacs en cuir et en similicuir; cuir et similicuir; malles en cuir; sacs en cuir; sacs et portefeuilles en cuir; sacs en cuir pour l'emballage; boîtes en cuir; serviettes en cuir; étuis en cuir; étuis porte-clés en cuir; porte-monnaie en cuir; cordes en cuir; étuis pour cartes de crédit en cuir; porte-cartes de crédit en cuir; porte-cartes de crédit en cuir; enveloppes en cuir pour l'emballage de marchandises; cuir pour mobilier; cuir pour harnais; cuir pour chaussures; sacs à main en cuir; boîtes à chapeaux en cuir; étuis porte-clés en cuir; lacets en cuir; longues en cuir; laisses en cuir; sangles à bagages en cuir; étiquettes à bagages en cuir; portefeuilles en cuir; pochettes en cuir; pochettes en cuir pour l'emballage de marchandises; sacs à main en cuir; sacs à provisions en cuir; bandoulières en cuir; bandoulières en cuir; cuir en vrac; sangles en cuir; valises en cuir; tongs en cuir; fil de cuir; sacs à outils en cuir; sacs de voyage en cuir; valises en cuir; garnitures en cuir pour mobilier; portefeuilles en cuir; boîtes en carton-cuir; carton-cuir; boîtes en carton-cuir; cuirette; bandages de patte pour chevaux; jambières pour animaux; sangles à bagages verrouillables; sangles verrouillables pour bagages; bagages; valises et malles; porte-étiquettes à bagages; sangles à bagages; étiquettes à bagages; étiquettes à bagages de voyage; étiquettes à bagages en cuir; étiquettes à bagages en métal; étiquettes à bagages en plastique; étiquettes à bagages en caoutchouc; malles (bagages); malles et valises; longues à trotter; longues; sacs à maquillage; sacs à maquillage vendus vides; sacs à provisions en filet; filets à provisions; sacoches de messenger; fers à cheval en métal; étiquettes à bagages en métal; pièces en métal de canne et de bâton de marche; pièces de parapluie en métal; moleskine, à savoir similicuir; valises motorisées; bâtons d'alpinisme; sacs à main tout usage; sacs à main tout usage; sacs à main polyvalents; sacs à musique; porte-musique; étuis pour porte-noms; sacs à couches; sacs à provisions en filet; musettes mangeoires; omamori-ire [sacs à breloques]; sacs court-séjour; valises court-séjour; sacs d'emballage en cuir; coussins pour selles d'équitation; parasols; parasols et cannes; pièces en caoutchouc pour étriers; fourrures; vêtements pour animaux de compagnie; colliers pour animaux de compagnie; colliers pour animaux de compagnie sur lesquels sont inscrits des renseignements médicaux; laisses pour animaux de compagnie; laisses pour animaux de compagnie; étiquettes à bagages en plastique; étiquettes à bagages en plastique; portefeuilles de poche; livres de poche; porte-habits; porte-habits; porte-habits; sacs porte-bébés; pochettes à clés; pochettes en cuir; oeillères à volaille pour éviter les combats; oeillères à volaille pour éviter les combats; porte-costumes; valises pullman; armatures de porte-monnaie; sacs à main; porte-monnaie et portefeuilles; parasols imperméables; randoseru [sacs d'école japonais]; cuirs bruts; peaux brutes; cuir brut à mâcher pour chiens; cuir brut; rênes pour sports équestres; serpentins de marche pour enfants; petits sacs à main; petits sacs à main; sacs à provisions réutilisables; cravaches; selles d'équitation; sacs polochons; sacs à roulettes; valises à roulettes; étiquettes à bagages en caoutchouc; pièces en caoutchouc pour étriers; grands sacs à dos; havresacs; sacs à dos d'alpinisme; havresacs à roulettes; courroies de selle; couvertures de selle; tapis de selle pour chevaux; housses de selle; arçons de selle; sacoches; tapis de selle pour

chevaux; articles de sellerie; articles de sellerie en cuir; selles; arçons de selle; sacs d'école; sacs à dos d'écolier; sacs d'écolier; sacs d'école; sacs à dos d'écolier; sacs d'école; sacs d'écolier; sacs à dos pour écoliers; fourrure mi-ouvrée; sacs pour accessoires de rasage vendus vides; shingenbukuro [pochettes japonaises multifonctions]; sacs à chaussures; sacs à chaussures de voyage; sacs à provisions; sacs à provisions en peau; sacs à provisions à roulettes; sacs à bandoulière; bandoulières en cuir; bandoulières; bandoulières en cuir; peaux et cuirs bruts; porte-bébés en bandoulière; porte-bébés en bandoulière; écharpes porte-bébés; sacs à main souples; petits sacs à dos; petits sacs pour hommes; petits sacs-pochettes; petites pochettes; petits porte-monnaie; petits sacs à main; petits sacs à main; petits havresacs; petites valises; sacs souvenirs; guêtres et bandages de genou pour chevaux; étuis spécialement conçus pour les bâtons de marche pliants; sacs en ratine; sacs de sport; sacs de sport; grands sacs de sport; sacs pour la chasse; étrivières; étriers; étriers; étriers en métal; sangles pour porte-monnaie; bandoulières pour sacs à main; sangles à bagages; courroies pour patins; sangles pour équipement de soldat; sacs à cordon pour le magasinage; housses à vêtements; housses à vêtements de voyage; housses à costumes; poignées de valise; valises; valises à roulettes; parasols; parasols; fourrure synthétique; cuir synthétique; protège-queues pour chevaux; cuir tanné; parapluies télescopiques; sacs à provisions en tissu; étuis à cravates; étuis à cravates de voyage; pointes spécialement conçues pour les bâtons de randonnée pédestre; pointes spécialement conçues pour les bâtons de randonnée pédestre; pointes spécialement conçues pour les bâtons de trekking; pointes spécialement conçues pour les bâtons de trekking; pointes spécialement conçues pour les perches supports; pointes spécialement conçues pour les bâtons de marche; pointes spécialement conçues pour les bâtons de marche; trousse de toilette; sacs pour articles de toilette; sacs pour articles de toilette vendus vides; trousse de toilette vendues vides; sacs à outils; sacs à outils en cuir; sacs à outils vendus vides; étuis à outils vendus vides; fourre-tout; mallettes compartimentées; longes de dressage; longes de dressage pour chevaux; sacs de voyage; mallettes de voyage; housses à vêtements de voyage; sacs à main de voyage; trousse de voyage; valises; malles; portefeuilles de voyage; sacs de voyage; mallettes de voyage en cuir; malles; bâtons de trekking; bâtons de trekking; garnitures en cuir pour mobilier; sacs-chariots; sacs polochons à roulettes; sacs polochons à roulettes; valises à roulettes; valises à roulettes; malles et valises; housses de parapluie; armatures de parapluie; poignées de parapluie; baleines de parapluie ou de parasol; coulants de parapluie; manches de parapluie; parapluies; parapluies et parasols; parapluies et pièces connexes; parapluies pour enfants; cuir brut; mallettes de toilette vendues vides; cuir brut; cuir brut et mi-ouvré; valises; mallettes de toilette; mallettes de toilette vendues vides; perches supports; sacs banane; sacs banane; pochettes de taille; poignées de canne; cannes; bâtons de marche; poignées de bâton de marche; cannes-sièges; bâtons de marche; breloques pour portefeuilles; portefeuilles; portefeuilles à fixer à la ceinture; portefeuilles munis de porte-cartes; portefeuilles en métal précieux; portefeuilles avec compartiments pour cartes; sacs à articles de toilette; sacs court-séjour; sacs à roulettes; sacs à provisions à roulettes; valises à roulettes; fouets; fouets et articles de sellerie; porte-monnaie de poignet; portefeuilles de poignet.

Classe 25

(2) Camisoles; soutiens-gorge adhésifs; soutiens-gorge adhésifs; pyjamas pour adultes; pantalons molletonnés pour adultes; après-skis; aubes; vêtements de messe; chaussures de pêche; bottillons; mi-chaussettes; socquettes; anoraks; chaussettes absorbantes; semelles antidérapantes; tabliers; chaussures pour l'eau; ascots; vêtements d'entraînement; vêtements de sport; articles chaussants de sport; chaussures de sport; shorts de sport; collants de sport; vêtements d'exercice; bavoirs en plastique; sous-vêtements pour bébés; bottillons de bébé; vêtements pour le bas du corps pour bébés; vêtements pour bébés; articles vestimentaires pour bébés; nuisettes; layette; pantalons pour bébés; sandales pour bébés; gilets traditionnels coréens

pour femmes [baeja]; sacs spécialement conçus pour les bottes de ski; passe-montagnes; robes de bal; ballerines; chaussons de ballet; ballerines; chaussures de danse sociale; bandanas; foulards de tête; sarraus de barbier; casquettes de baseball; casquettes et chapeaux de baseball; chaussures de baseball à crampons; maillots de baseball; chandails de baseball; chaussures de baseball; uniformes de baseball; hauts traditionnels coréens [jeogori]; bottillons de basketball; chaussures de basketball; espadrilles de basketball; sorties de bain; sandales de bain; pantoufles de bain; peignoirs de bain; bonnets de bain; maillots de bain; maillots de bain pour femmes; caleçons de bain; costumes de bain; maillots de bain pour hommes; slips de bain; sorties de bain; vêtements de plage; manteaux de plage; cache-maillots; articles chaussants de plage; blousons de plage; pyjamas de plage; peignoirs de plage; chaussures de plage; paréos; vêtements de plage; liseuses; ceintures; ceintures en similicuir; ceintures en cuir; ceintures en tissu; ceintures en matière textile; bérêts; bermudas; salopettes; cuissards; gants de vélo; chaussures de vélo; bas de bikini; hauts de bikini; bikinis; dormeuses-couvertures; blazers; chemisiers; blousons; jeans; shorts de planche; combinés-slips; justaucorps; boléros; cravates-ficelles; blousons d'aviateur; gilets sans manches; bonnets; sacs à bottes; manchons pour bottes; tiges de botte; bottillons; bottes; bottes de moto; bottes de planche à neige; noeuds papillon; noeuds papillon; chaussures de quilles; caleçons boxeurs; boxeurs; chaussures de boxe; culottes de boxe; soutiens-gorge; soutiens-gorge; culottes (vêtements); articles chaussants de mariée; coiffes de mariée; vêtements de mariage; robes de demoiselles d'honneur; caleçons; tenues de ville; vêtements de ville; bustiers; rubans de soutien de tournures pour obis (obiage); tournures pour noeuds d'obi (obiage-shin); chemises à boutons; cafetans; camisoles; vêtements de camouflage pour la chasse; chaussures de toile; visières de casquette; visières; pèlerines; capes; capes pour salons de coiffure et salons de coiffure pour hommes; pantalons capris; casquettes; casquettes à visière; paletots d'auto; cardigans; pantalons cargos; vestes de cachemire; chandails en cachemire; soutanes; vêtements tout-aller; vêtements tout-aller, à savoir pantalons, robes et shorts; articles chaussants tout-aller; pantalons tout-aller; chemises tout-aller; chaussures tout-aller; tenues tout-aller; protège-pantalons; chasubles; toques de cuisinier; combinaisons-culottes (vêtements de dessous); chemisettes; vêtements pour enfants; articles chaussants pour enfants; chemises pour enfants; robes chinoises [qipaos]; robes de baptême; chaussons d'escalade; articles chaussants d'escalade; mantes; sabots; bavoires en tissu; chapeaux en tissu; ceintures pour vêtements; manchettes pour vêtements; vêtements de gymnastique; capes de coiffure; vêtements de judo; uniformes de judo; vêtements de lutte; vêtements, notamment pantalons; vêtements, à savoir pantalons; vêtements, en particulier pantalons; manteaux pour hommes; manteaux pour hommes et femmes; manteaux pour femmes; manteaux en coton; manteaux en denim; robes de cocktail; protège-cols; chandails à col; pantalons en velours côtelé; combinés; sous-vêtements de type corset; corsets; cravates en coton; combinaisons; cravates; régates; hauts courts; manchettes; jupes-culottes; ceintures de smoking; chaussures de curling; semelles de glisse de curling; gants de vélo; vestes de vélo; chaussures de vélo; cuissards de vélo; vêtements de vélo; datejime [cordons de serrage pour kimonos]; datemaki [ceintures pour kimonos]; chaussures de mer; manteaux en denim; vestes en denim; jeans en denim; pantalons en denim; chemises en denim; ornements de cou amovibles pour kimonos (haneri); plastrons; vestes en duvet; vêtements habillés; pantalons habillés; dessous-de-bras pour vêtements; chemises habillées; chaussures habillées; jupes habillées; habits; robes; robes en peaux; robes de chambre; robes de chambre et sorties de bain; gants de conduite; canadiennes; canadiennes; salopettes; durumagi [pardessus coréens]; cache-poussière; sarraus; cache-oreilles; protège-oreilles; semelles et talons à relief en caoutchouc ou en plastique; espadrilles; chaussures ou sandales en sparte; robes de soirée; articles chaussants de soirée; robes du soir; articles chaussants d'exercice; vêtements d'exercice; ceintures en tissu; ailes de fée; vestes de similifourrure; chapeaux mode; feutres mous; gilets d'escrime; chaussures de hockey sur gazon; gants sans doigts; vestes de pêcheur; vêtements de

pêche; cuissardes de pêche; gilets pour articles de pêche; gilets de pêche; bottes de pêcheur; maillots de bain ajustés avec bonnets de soutien-gorge; accessoires en métal pour articles chaussants; vestes en molleton; pantalons en molleton; chandails en molleton; pulls en molleton; shorts en molleton; hauts en molleton; gilets en molleton; combinaisons de vol; tongs; costumes folkloriques; chaussures de football; chaussures de football et crampons connexes; chaussures de football à crampons; chaussures de football; uniformes de football; coussinets pour articles chaussants; articles chaussants d'athlétisme; tenues habillées; corsets de maintien; gaines; blouses; kimonos pleine longueur (nagagi); slips longs; manteaux et vestes de fourrure; chapeaux de fourrure; vestes en fourrure; manchons en fourrure; étoles en fourrure; strings; sangles de guêtre; guêtres; claques; porte-jarretelles; jarretelles; geta [sabots de bois japonais]; gaines; gaines de sport; gants; gants avec matériel conducteur au bout des doigts; gants avec matériel conducteur au bout des doigts pouvant être portés pendant l'utilisation d'appareils électroniques de poche avec écran tactile; gants avec matériel conducteur au bout des doigts pouvant être portés pendant l'utilisation d'appareils électroniques de poche avec écran tactile; casquettes de golf; crampons de chaussures de golf; articles chaussants de golf; casquettes de golf; vestes de golf; knickers de golf; culottes de golf; chemises de golf; chaussures de golf; shorts de golf; jupes de golf; pantalons de golf; vêtements de golf; bottes en caoutchouc; peignoirs; capotes; semelles antidérapantes pour chaussures de curling; bottes d'entraînement; shorts d'entraînement; tenues d'entraînement; vêtements d'entraînement; chaussons de gymnastique; capes de coiffure; hakama [jupes plissées pour kimonos de cérémonie]; jupons; demi-bottes; costumes d'Halloween; corsages bain-de-soleil; chaussures de handball; chapeaux; bandeaux; fichus; bandeaux absorbants; bandeaux; bandeaux contre la transpiration; fichus; fichus; vestes chaudes; insertions au talon; talonnettes pour chaussures; protège-talons pour chaussures; talonnettes pour articles chaussants; talonnettes pour bas; chaussures à talons; hauts sabots imperméables (ashida); bottes de randonnée pédestre; chaussures de randonnée pédestre; maillots de hockey; chaussures de hockey; chandails de hockey; uniformes de hockey; vestes à capuchon; chandails à capuchon; pulls d'entraînement à capuchon; hauts à capuchon; bottes d'équitation; bonneterie; pantaminis; robes d'intérieur; bottes de chasse; vêtements pour nourrissons; articles chaussants pour nourrissons; bottes pour nourrissons; chaussures pour nourrissons; chaussures et bottes pour nourrissons; pantalons pour nourrissons; semelles premières; semelles intérieures; semelles intérieures pour articles chaussants; semelles intérieures pour chaussures et bottes; sous-vêtements; vestes; vestes et chaussettes; peignoirs japonais [nemaki]; sabots et sandales de style japonais; sandales de style japonais [zoris]; sandales de style japonais en feutre; sandales de style japonais en cuir; chaussettes de style japonais [couvre-tabii]; chaussettes de style japonais [tabii]; sabots de style japonais [geta]; sandales japonaises avec passe-orteils [asaura-zori]; vestes de jean; jeans; combinaisons de jean; pourpoints; jikatabi [articles chaussants japonais à orteils séparés pour le travail]; jodhpurs; pantalons de jogging; chaussures de jogging; ensembles de jogging; tenues de judo; combinaisons-pantalons; combinaisons-robis; chasubles; combinaisons-pantalons; tenues de karaté; uniformes de karaté; tenues de kendo; fichus; kilts; kimonos; mi-bas; demi-bas; bas aux genoux; knickers; chapeaux en tricot; vestes en tricot; chemises en tricot; jupes en tricot; hauts en tricot; casquettes en tricot; gants en tricot; chapeaux en tricot; chemises en tricot; chandails en tricot; hauts en tricot; sous-vêtements en tricot; koma-geta [sabots en bois]; vestes coréennes portées par-dessus des vêtements de base [magoja]; pardessus coréens [durumagi]; gilets traditionnels coréens pour femmes [baeja]; koshimaki [gilets de corps pour kimonos]; blouses de laboratoire; brodequins; châles en dentelle; bottes pour femmes; tailleurs; sous-vêtements pour femmes; costumes en latex; combinaisons en latex; layette; ceintures en cuir; manteaux de cuir; gants en cuir; vestes de cuir; pantalons de cuir; chaussures en cuir; pantoufles en cuir; pantalons de cuir; jambières; jambières; chaussures de détente; tenues de détente; léotards; manteaux réfléchissants; vestes réfléchissantes; lingerie; livrées; vestes

longues; chandails à manches longues; chemises à manches longues; gilets à manches longues; sous-vêtements longs; chemisiers à manches longues; tee-shirts à manches longues; vêtements d'intérieur; pyjamas de détente; sabots [hiyori-geta]; sabots [koma-geta]; maillots; manipules; mantilles; pèlerines; uniformes d'arts martiaux; costumes de mascarade; sous-vêtements de maternité; vêtements de maternité; articles chaussants pour le personnel médical; sandales pour hommes; chemises pour hommes; chaussettes pour hommes; complets; sous-vêtements pour hommes; garnitures métalliques pour sabots de style japonais; garnitures en métal pour sabots de style japonais; vêtements militaires; uniformes militaires; mitaines; mocassins; chandails à col cheminée; soutiens-gorge sport absorbant l'humidité; pantalons sport absorbant l'humidité; ceintures porte-monnaie; monokinis; jaquettes; bottes de moto; gants de moto; vestes de moto; bottes de moto; chaussures de vélo de montagne; bottes d'alpinisme; chaussures d'alpinisme; écharpes; mukluks; mules; maillots sans manches; robes de style hawaïen; robes de style hawaïen; nagagi [kimonos pleine longueur]; tours du cou; cravates; cache-cous; mouchoirs de cou; mouchoirs pour le cou; cravates; déshabillés; nemaki [peignoirs japonais]; chemises de lit; chemises de nuit; nuisettes; bonnets de nuit; robes de nuit; robes de nuit; chemises de nuit; chemises de nuit; vêtements de nuit; semelles antidérapantes; chapeaux de fantaisie; pantalons d'infirmier; uniformes d'infirmier; bas de nylon; obis [ceintures-écharpes pour kimonos]; obiage [rubans de soutien de tournures pour obis]; obiage-shin [tournures pour noeuds d'obis]; maillots de bain une pièce; chandails décolletés; vêtements d'extérieur pour l'hiver; articles chaussants d'hiver; vestes d'extérieur; surpantalons; combinaisons; pardessus; couvre-chaussures; bas de pyjama; pyjamas; tailleurs-pantalons; culottes; pantalons; gaines-culottes; bas-culottes; chapeaux en papier pour utilisation comme articles vestimentaires; paréos; paréos; parkas; chapeaux de fête pour utilisation comme articles vestimentaires; vareuses; pantoufles de pédicure; peignoirs; sous-vêtements absorbants; sous-vêtements absorbants; jupons; jupes à tablier; tabliers; chandails piqués; semelles plateformes; jupes plissées pour kimonos habillés (hakama); mouchoirs de poche; pochettes; poches pour vêtements; polos; ponchos; blouses de maternité; casquettes promotionnelles; tee-shirts promotionnels; pièces protectrices en métal pour chaussures et bottes; bouts protecteurs pour articles chaussants; chandails; molletières; pyjamas; bottes imperméables; imperméables; articles chaussants imperméables; chapeaux imperméables; vestes imperméables; pantalons imperméables; ponchos imperméables; ensembles imperméables; pantalons imperméables; imperméables; vestes imperméables; vêtements imperméables; bottes d'équitation; gants d'équitation; vestes d'équitation; chaussures d'équitation; bottes en caoutchouc; bottes de pêche en caoutchouc; chaussures en caoutchouc; semelles en caoutchouc pour jikatabi; bottes de rugby; maillots de rugby; chaussures de rugby; shorts de rugby; hauts de rugby; chaussures de course; shorts de course; sabots; vestes de safari; socques; sandales; sandales et chaussures de plage; saris; saris; sarongs; ceintures-écharpes pour kimonos (obis); écharpes; écharpes (vêtements); foulards; uniformes scolaires; chapeaux en carex (sugegasa); sarapes; capes à shampooing; châles; châles et fichus; châles et étoles; manteaux en peau de mouton; gants en peau de mouton; vestes en peau de mouton; vestes coquilles; plastrons; empiècements de chemise; vestes-chemises; chemises; chemises pour costumes; semelles de chaussure; semelles de chaussure pour la réparation; dessus de chaussures; chaussures; semelles pour la réparation de chaussures; pardessus courts pour kimonos (haori); pantalons courts; jupons courts; culottes (pantalons); chemises à manches courtes; chandails à manches courtes; tee-shirts à manches courtes; salopettes courtes; shorts; écharpes; étoles; bonnets de douche; cravates en soie; foulards en soie; gants de planche à roulettes; bottes de ski et de planche à neige ainsi que pièces connexes; salopettes de ski; sacs pour bottes de ski; bottes de ski; vêtements de ski; articles chaussants de ski; gants de ski; vestes de ski; pantalons de ski; pantalons pour le ski; costumes de ski; costumes de ski pour la compétition; pantalons de ski; gilets de ski; vêtements de ski; bottes de ski; tailleurs jupes; jupes; jupes et robes; tenues de ski; jupes-shorts; bonnets;

pantalons sport; masques de sommeil; tenues de nuit; vêtements de nuit; vestes à manches; vestes sans manches; maillots sans manches; pulls sans manches; pantoufles-chaussettes; semelles pour pantoufles; pantoufles; slips; petits chapeaux; blouses; vestons d'intérieur; cache-couches pour nourrissons et tout-petits; espadrilles; costumes de planche à neige; bottes d'hiver; pantalons de neige; habits de neige; pantalons d'hiver; bottes de planche à neige; vestes de planche à neige; pantalons de planche à neige; bottes de planche à neige; pantalons de planche à neige; habits de motoneige; chaussures de soccer; chaussures pour le soccer; uniformes de soccer; jarretelles; fixe-chaussettes; chaussettes; chaussettes et bas; casquettes de softball; chaussures de softball à crampons; semelles pour articles chaussants; semelles pour sandales de style japonais; guêtres; dossards; vestons sport; vestes sport; chemises sport; bas de sport; soutiens-gorge de sport; casquettes et chapeaux de sport; vêtements de sport; vestons sport; articles chaussants de sport; vestes sport; chandails de sport; chandails et culottes de sport; survêtements de sport; chemises de sport à manches courtes; chaussures de sport; maillots de sport; uniformes de sport; gilets de sport; vêtements sport; jarretelles; étoles; soutiens-gorge sans bretelles; soutiens-gorge sans bretelles; chapeaux de paille; cordons pour haori (haori-himo); crampons pour chaussures de football; vestes en suède; vestes de costume; costumes; costumes en cuir; chapeaux de soleil; vêtements de protection solaire; combinaisons de plage; visières; porte-jarretelles; bretelles pour hommes; porte-jarretelles pour femmes; bretelles; jarretelles; bandeaux absorbants; blousons d'entraînement; pantalons d'entraînement; pulls d'entraînement; chaussettes d'entraînement; ensembles d'entraînement; hauts d'entraînement; chaussettes absorbantes; bas absorbants; vêtements de dessous absorbants; sous-vêtements absorbants; bandeaux absorbants; chandails; pulls d'entraînement; bonnets de bain; maillots de bain; vêtements de bain pour hommes et femmes; bonnets de bain; maillots de bain; bas de maillot de bain; caleçons de bain; costumes de bain; vêtements de bain; tee-shirts; tabi [chaussettes japonaises]; tenues de Taekwondo; bérêts; débardeurs; maillots deux-pièces; culottes flottantes; maillots d'équipe; chandails d'équipe; tee-shirts; maillots de tennis; chaussures de tennis; shorts de tennis; vêtements de tennis; costumes de théâtre; chaussettes isothermes; sous-vêtements isothermes; tonges; tangas; costumes trois pièces; cravates; cordons de serrage pour kimonos (datejime); collants; bouts d'articles chaussants; passe-orteils pour sandales de style japonais (zori); passe-orteils pour sabots de style japonais; toges; languettes pour chaussures et bottes; hauts-de-forme; tuques; chaussures d'athlétisme; blousons d'entraînement; pantalons d'entraînement; chaussures de piste; ensembles d'entraînement; chaussures d'entraînement; ensembles molletonnés; trench-coats; chaussettes habillées; bretelles pour pantalons; sous-pieds; pantalons; pantalons d'entraînement; pantalons en cuir; bustiers tubulaires; tuniques; turbans; chandails à col roulé; tutus; ceintures de smoking; smokings; vêtements de dessous; sous-vêtements; caleçons; gilets de corps; gilets de corps pour kimonos (juban); gilets de corps pour kimonos (koshimaki); jupons; sous-vêtements; uniformes pour le personnel médical; tiges pour sandales de style japonais; tiges en rotin tissé pour sandales de style japonais; ouchankas [chapeaux en fourrure]; valenki [bottes en feutre]; voiles; gilets; casquettes à visière; visières pour le sport; maillots de volleyball; chaussures de volleyball; ceinturons; cordons à la taille pour kimonos [koshihimo]; ceintures montées; gilets; chaussures de marche; shorts de marche; waraji [articles chaussants japonais en paille de riz]; pantalons de survêtement; survêtements; hauts de survêtement; vestes imperméables; vestes et pantalons imperméables; pantalons imperméables; combinaisons de ski nautique; robes de mariage; robes de mariée; bottes en caoutchouc; bottes Wellington; trépointes pour articles chaussants; trépointes pour chaussures; combinaisons isothermes; combinaisons de surf; combinaisons de ski nautique; combinaisons de ski nautique et de plongée sous-marine; combinaisons de ski nautique; combinaisons de planche à voile; guimpes; coupe-vent; blousons coupe-vent; gilets coupe-vent; vestes coupe-vent; coupe-vent de moto; coupe-vent; vestes coupe-vent; coupe-vent; vestes coupe-vent; coupe-vent de moto; bottes

d'hiver; manteaux d'hiver; gants d'hiver; vestes d'hiver; chemisiers pour femmes; robes de cérémonie pour femmes; pantoufles pliables pour femmes; lingerie pour femmes; chandails pour femmes; chaussures pour femmes; chaussettes pour femmes; vêtements de sport pour femmes; tailleurs pour femmes; sous-vêtements pour femmes; corps principaux en bois pour sabots de style japonais; sabots; supports en bois pour sabots japonais; collants en laine; chaussettes en laine; chapeaux en laine; bottes de travail; chaussures de travail; chaussures et bottes de travail; combinaisons de travail; tiges en rotin tissé pour sandales japonaises; chemises tissées; hauts tissés; sous-vêtements tissés; ceintures pour kimonos [datemaki]; serre-poignets; poignets; pantalons de yoga; chaussures de yoga; costumes zazous; zoris [sandales japonaises].

Numéro de la demande 2,047,797

Date de production 2020-08-26

Langue de la demande Anglais

DÉTAILS DU REQUÉRANT

Requérant

JONARD INDUSTRIES CORP.

200 Clearbrook Road #128

Elmsford, NY 10523

UNITED STATES OF AMERICA

DÉTAILS DE LA MARQUE DE COMMERCE

JONARD

Type de la marque de commerce

Caractères standard

Produits

Classe 08

Clés à molettes; clés à molette; ciseaux tout usage; alènes; haches; étaux pour établis; étaux d'établi; serpes; serpes; embouts pour outils à main; mèches pour perceuses à main; lames pour rasoirs électriques; lames de scie à main; lames de rabot à main; coupe-boulons; coupe-bordures; scies à archet; couteaux universels; clés tubulaires; clés polygonales; doloires; tarières de charpentier; serre-joints de charpentier; tenailles de charpentier; couteaux à tapis; couteaux à découper; tondeuses pour le bétail; ciseaux; douilles de serrage; serre-joints pour les charpentiers ou les tonneliers; marteaux à panne fendue; couperets; pinces à sertir (outils à main); pinces à sertir; lames de scie à tronçonner; pieds-de-biche; pieds-de-biche; ustensiles de table; coupe-capsules de bouteille de vin; guides de coupe pour utilisation avec des outils manuels; pinces coupantes; dagues; porte-filières; filières pour outils manuels; filières pour outils manuels; couteaux jetables; couteaux de plongée; tondeuses pour chiens; mèches de perceuse à main; ciseaux de broderie; marteaux brise-vitres; couteaux à onglons; couteaux à fileter; couteaux à poisson; écailleurs à poisson; couteaux de cuisine pour trancher le poisson; ruban pour le tirage de câbles; rubans de tirage; couteaux à dépouiller le poisson; pinces à dépouiller le poisson; couteaux de pêche; coupe-lignes à pêche; pinces de pêche; épuisettes de pêche; pinces pour articles de pêche; couteaux à écharner; couteaux pliants; cadres de scie à main; binettes de jardin; pioches de jardin; ciseaux de jardinage; cisailles de jardinage; cisailles et ciseaux de jardinage; outils de jardinage; transplantoirs pour le jardinage; scies à métaux; lames de scie à métaux; scies à métaux; cultivateurs à main; limes à main; outils de coupe à main; crochets à main; crics manuels; marteaux manuels; crics de levage manuels; furets de plomberie manuels; scies à main; tarauds à main; tarières à main; poinçons à main; outils à main; outils à main pour découper les citrouilles; perceuses à main; binettes à main; alésoirs à main; outils d'abrasion manuels; coupe-barres manuels; aiguillons à bétail manuels; ciseaux manuels; limes manuelles; scies à métaux manuelles; marteaux manuels; perceuses à main manuelles; outils à main manuels; scies sauteuses à main; scies sauteuses manuelles; crics de levage manuels; fraises à fileter manuelles; crics de levage manuels pour motos; coupe-tuyaux manuels; furets de plomberie manuels; bêtes tarières manuelles; outils à river manuels; ponces manuelles; scies manuelles; racloirs manuels pour dépouiller les animaux; racloirs manuels pour dépouiller le poisson; outils et instruments d'affûtage manuels; cisailles manuelles; trancheuses manuelles;

agrafeuses manuelles; dameurs manuels; coupe-carreaux manuels; rotoculteurs manuels; cisailles de ferblantier manuelles; outils manuels pour cintrer les tuyaux; outils manuels pour planter des bulbes; multiplicateurs de couple manuels; couteaux désherbeurs manuels; bêches manuelles; clés manuelles; scies à main; hachettes; clés hexagonales; clés hexagonales; couteaux de précision; couteaux de chasse; marteaux à glace; pics à glace; grattoirs à glace; couteaux pliants; scies sauteuses; scies sauteuses; scies sauteuses; couteaux de cuisine; couteaux de cuisine pour trancher le poisson; ciseaux de cuisine; ciseaux pour la cuisine; ensembles de couteaux; affûte-couteaux; gaines de couteau; couteaux pour dépouiller les animaux; couteaux pour dépouiller le poisson; machettes; maillets; mandrins; perceuses manuelles; clés à cliquet manuelles; clés à douille manuelles; outils à main manuels; marteaux de maçon; truelles de maçon; griffes à viande; outils de mécanicien; scies à couper les métaux; ciseaux à couper les métaux; mâchoires d'étau en métal; étaux en métal; mâchoires d'étau en métal; étaux en métal; scies pour couper les métaux; ciseaux à couper les métaux; outils de coupe à onglets; outils de coupe à onglets, à savoir outils à main; ponceuses à onglets; ponceuses à onglets, à savoir outils à main; étaux à onglets, à savoir outils à main; clés anglaises; bisaigües; bédanes; ciseaux tout usage; cisailles polyvalentes; chasse-clous; ciseaux à ongles; ciseaux pour le travail à l'aiguille; ciseaux de travail à l'aiguille; poinçons à numéros; clés à écrous; clés pour filtres à huile; pioches croisées; pioches croisées et pioches-haches; marteaux-piqueurs; clés à tube; fers de rabot; rabots; lames de rabotage; pinces; pinces pour dépouiller les animaux; pinces pour dépouiller le poisson; couteaux de poche; cisailles de poche; ciseaux à volaille; cisailles à volaille; serpettes; sécateurs; leviers; poinçons, à savoir outils à main; poinçonneuses; couteaux à mastic; manches à cliquet; lames de rasoir; couteaux rasoirs; rasoirs; rasoirs et lames de rasoir; sabres; sabres; rasoirs de sûreté; porte-scies; scies pour couper des branches; couteaux à écailler; lames de ciseaux; ciseaux; ciseaux pour enfants; ciseaux pour la maison; ciseaux pour la cuisine; coupe-fils pour feuilles de placage; clés universelles; tournevis; pinces à avoyer; ciseaux de couture; fusils à affûter; fusils à aiguiser; pierres à affûter; roues d'affûtage pour couteaux et lames; cisailles; pelles; faucilles; faucilles et faucheuses; bêches; fourches à bêcher; clés à bougies; lances; harpons pour la pêche; couteaux de sport; agrafeuses; casse-pierres; ciseaux pour tailleurs; ciseaux de tailleur; tourne-à-gauche; tarauds, à savoir outils à main; couteaux de jet; tabliers à outils; ceintures à outils; manches d'outil en plastique; clés dynamométriques; émondoirs; truelles; pinces à épiler; couteaux universels; mâchoires d'étau; étaux; mâchoires d'étau; étaux; couteaux désherbeurs; binettes; couteaux à désherber; pinces à sertir; coupe-fils; dénudeurs de fils; cisailles à laine; ciseaux à laine; clés.

Numéro de la demande 2,047,822

Date de production 2020-08-26

Langue de la demande Anglais

DÉTAILS DU REQUÉRANT

Requérant

Xiaolei Wang
48 Pike Road
Oakville
ONTARIO
L6H6C3

DÉTAILS DE LA MARQUE DE COMMERCE

CHICKEN BOMBER

Type de la marque de commerce

Caractères standard

Désistement

Le droit à l'emploi exclusif des mots Le requérant se désiste du droit à l'usage exclusif des mots CHICKEN et BOMBER en dehors de la marque de commerce. en dehors de la marque de commerce n'est pas accordé.

Produits

Classe 29

(1) Poulet; filets de poitrine de poulet; galettes de hamburger au poulet; croquettes de poulet; croquettes de poulet; salade de poulet; tartinades de poulet; fond de poulet; ailes de poulet; morue; morue; frites; poulet frit; viande frite; pommes de terre frites; galettes de hamburger; pommes de terre rissolées; laits fouettés; rondelles d'oignon; croustilles; viande préparée; viande en conserve.

Classe 30

(2) Tarte aux pommes; tartes aux pommes; nouilles asiatiques; bagels; biscuits secs; pain; pain et petits pains; pain et pâtisseries; chapelure; gâteaux; chocolat; biscuits aux brisures de chocolat; petits gâteaux au chocolat; mousses au chocolat; café; café et thé; boissons à base de café; boissons au café contenant du lait; boissons à base de café; biscuits; beignes; sauce au jus de viande; hamburgers; hot-dogs; crème glacée; barres de crème glacée; cornets de crème glacée; sandwichs à la crème glacée; crème glacée; café glacé; glaces et crème glacée; café instantané; nouilles instantanées; sandwichs.

Services

Classe 35

(1) Conseils concernant l'exploitation de franchises; services de conseil en gestion des affaires ayant trait au franchisage; offre d'aide technique pour la mise sur pied et l'exploitation de franchises de restaurants; vente en ligne de produits alimentaires; offre d'aide dans le domaine de la gestion des affaires dans le cadre d'un contrat de franchise; gestion de restaurants pour des

tiers; vente au détail d'aliments; démonstration de vente d'appareils de cuisine; vente d'aliments dans la rue; services de magasin de vente en gros de batteries de cuisine; services de magasin de vente en gros de crème glacée.

Classe 43

(2) Services de plats à emporter; comptoirs de plats à emporter; services de traiteur offrant des aliments et des boissons; services de traiteur pour cafétérias rapides; services de traiteur d'aliments et de boissons; services de traiteur; services de traiteur pour cafétérias d'entreprise; services de traiteur pour centres de conférences; services de traiteur pour établissements scolaires; services de traiteur pour hôtels; services de traiteur pour écoles; services de restaurant rapide et de restaurant ouvert jour et nuit; restaurants rapides; casse-croûte rapides; services de restaurant; services de restaurant comprenant des services de plats à emporter; restaurants; restaurants offrant la livraison à domicile; services de restauration rapide pour emporter; services de comptoir de plats à emporter; services de comptoir de plats à emporter; services de restaurant touristique.

Classe 45

(3) Octroi de licences d'utilisation de concepts de franchise; services de consultation concernant les aspects juridiques du franchisage; octroi de licences d'utilisation de concepts de franchise; octroi de licences d'utilisation de concepts de franchisage; conseils juridiques en matière de franchisage; consultation juridique en matière de franchisage; octroi de licences d'utilisation de concepts de franchise; consultations juridiques professionnelles en matière de franchisage; consultation juridique professionnelle en matière de franchises.

Numéro de la demande 2,047,885

Date de production 2019-07-31

Numéro d'enregistrement international 1547346

Langue de la demande Anglais

DÉTAILS DU REQUÉRANT ET DE L'AGENT

Requérant

Racing Point UK Limited
Dadford Road, Silverstone
Northamptonshire NN12 8TJ
UNITED KINGDOM

Agent

CASSAN MACLEAN IP AGENCY INC.
190 O'CONNOR STREET, SUITE 710,
OTTAWA, ONTARIO, K2P2R3

DÉTAILS DE LA MARQUE DE COMMERCE

RacingPoint

Type de la marque de commerce

Caractères standard

Produits

Classe 09

(1) Logiciels de jeux vidéo et logiciels de jeux informatiques; images numériques téléchargeables; papiers peints téléchargeables pour ordinateurs et téléphones; habillages de téléphone cellulaire; habillages pour ordinateurs tablettes; habillages d'ordinateur portatif; étuis en cuir pour téléphones mobiles; aimants décoratifs; lunettes et lunettes de soleil; étuis pour lunettes et lunettes de soleil; cordons de lunettes; sangles pour lunettes de soleil; casques de sport.

Classe 14

(2) Bijoux, notamment bracelets, pendentifs, montres-bracelets et épingles de bijouterie; anneaux porte-clés et chaînes porte-clés ainsi que breloques connexes.

Classe 16

(3) Articles de papeterie, notamment tablettes de papier, calendriers, stylos, crayons de couleur, ensembles de stylos, étuis à stylos, stylos-plumes, crayons, ornements pour crayons, porte-stylos, taille-crayons, gommes à effacer; imprimés, notamment photos, affiches, calendriers imprimés, drapeaux et fanions en papier; cordons pour insignes en papier.

Classe 18

(4) Bagages, sacs, portefeuilles et autres articles de transport, notamment havresacs, sacs de sport, étuis porte-clés; étiquettes à bagages; parapluies et parasols.

Classe 21

(5) Verres à boire; grandes tasses; gourdes, notamment pour les activités sportives; vaisselle, batteries de cuisine et contenants pour la maison et la cuisine, notamment boîtes à lunch.

Classe 24

(6) Drapeaux et fanions en tissu ou en plastique.

Classe 25

(7) Vêtements, notamment vestes, manteaux, pantalons, gilets, pulls, chandails, chandails à capuchon, tee-shirts, chaussettes, sous-vêtements, pyjamas, robes de chambre, foulards, gants,

ceintures; couvre-chefs, notamment casquettes, ombrelles et chapeaux; articles chaussants, notamment chaussures de sport, d'entraînement et tout-aller.

Classe 28

(8) Jouets et jeux, notamment jeux de plateau, cartes à jouer, casse-tête, jeux de course automobile, voitures jouets; modèles réduits de voitures; modèles réduits de voitures jouets radiocommandés; figurines jouets.

Revendications

Date de priorité de production: 07 février 2019, Pays ou Bureau: EUIPO (UE), demande no: 018020142 en liaison avec le même genre de produits

Numéro de la demande 2,047,945

Date de production 2020-04-07

Numéro d'enregistrement international 1547223

Langue de la demande Anglais

DÉTAILS DU REQUÉRANT ET DE L'AGENT

Requérant

VINDEX LLC

535 Madison Avenue, 30th Floor

New York NY 10022

UNITED STATES OF AMERICA

Agent

CHRISTOPHER L. BENNETT

(DLA PIPER (CANADA) LLP), 2800 PARK

PLACE, 666 BURRARD STREET,

VANCOUVER, BRITISH COLUMBIA, V6C2Z7

DÉTAILS DE LA MARQUE DE COMMERCE

ESPORTS ENGINE

Type de la marque de commerce

Caractères standard

Désistement

Le droit à l'emploi exclusif du mot ESPORTS en dehors de la marque de commerce n'est pas accordé.

Services

Classe 35

(1) Services de consultation en affaires dans les domaines du marketing numérique et des stratégies de marketing, des campagnes dans les médias sociaux, des feuilles de route et des stratégies de médias ainsi que du comportement et des tendances liés au public; production de matériel publicitaire pour des tiers, notamment création, élaboration, production et gestion de vidéos commerciales, en l'occurrence de publicités et de vidéos promotionnelles; gestion des affaires pour des tiers relativement à des compétitions de jeux vidéo en direct, à des salons commerciaux et à des lancements de produits; services d'événements, notamment gestion des affaires relativement à des événements de sport électronique; offre de services d'inscription électronique en ligne permettant aux utilisateurs de s'inscrire pour l'accès en ligne à des événements de sport électronique, de se procurer des billets pour des événements de sport électronique en personne et de participer à des événements de sport électronique; gestion des affaires relativement à l'émission de billets d'événements pour des tiers; services de publicité pour la promotion d'événements de sport électronique de tiers; création de stratégies et de concepts de marketing pour des tiers; services d'agence artistique, notamment services de recrutement, en l'occurrence audition dans les industries du divertissement et du sport électronique; services de conseil en affaires dans les domaines de la propriété et de la gestion de tournois de sport électronique; services de comptabilité; service à la clientèle, notamment réponse à des demandes de renseignements commerciaux et offre d'information aux clients pour des tiers dans le domaine des événements de sport électronique; administration, facturation et rapprochement de comptes pour des tiers.

Classe 36

(2) Services de consultation financière, nommément création de budgets personnels et de projections financières pour des tiers dans les domaines de la production et de la gestion d'évènements.

Classe 38

(3) Diffusion en continu de contenu numérique, nommément de musique, de films, de nouvelles, de contenu sportif et d'évènements de sport électronique par Internet; services de communication sans fil à large bande, nommément transmission à large bande, à savoir diffusion en direct de compétitions, de tournois et d'évènements de sport et de sport électronique; services de diffusion et de communication interactives, nommément diffusion en continu sur Internet d'émissions dans les domaines des compétitions, des tournois et des évènements de sport et de sport électronique; diffusion en continu de contenu numérique, nommément de musique, de films, de nouvelles, de contenu sportif et d'évènements de sport électronique sur Internet; diffusion de contenu audio et vidéo par Internet, notamment de musique, de films, de nouvelles, de contenu sportif et d'évènements de sport électronique.

Classe 41

(4) Production vidéo, nommément création et production de vidéos en continu sur Internet et de vidéos commerciales, en l'occurrence de vidéos sur commande; tenue d'expositions de divertissement, en l'occurrence d'évènements de sport électronique; organisation d'activités et de jeux de sport électronique, nommément organisation de compétitions et de tournois de sport électronique; réservation de sièges pour des évènements de divertissement; services d'évènements, nommément organisation et tenue d'évènements de sport électronique.

Classe 42

(5) Services informatiques, nommément conception et développement de contenu interactif, en l'occurrence de logiciels de jeux informatiques; conception d'évènements en direct, nommément conception de décors et d'accessoires pour la production de compétitions de jeux vidéo en direct, de salons commerciaux et de lancements de produits; services de conception graphique; conception de sites informatiques; consultation en conception de sites Web; conception graphique de contenu multimédia, nommément de matériel promotionnel; production de jeux vidéo, nommément conception et développement de contenu interactif, en l'occurrence de jeux vidéo; hébergement d'un système Web et d'un portail en ligne permettant aux clients de participer à des jeux en ligne, gestion et coordination de tournois, de ligues et de championnats de jeux informatiques à des fins récréatives.

Classe 45

(6) Octroi de licences de propriété intellectuelle dans le domaine des marques de commerce et des droits d'auteur; revue des normes et des pratiques pour assurer la conformité avec les règles et les règlements du sport électronique professionnel.

Revendications

Date de priorité de production: 28 octobre 2019, Pays ou Bureau: ÉTATS-UNIS D'AMÉRIQUE, demande no: 88671269 en liaison avec le même genre de services

Numéro de la demande 2,048,240

Date de production 2020-08-26

Langue de la demande Anglais

DÉTAILS DU REQUÉRANT

Requérant

Diva Collective Pty Ltd as Trustee for the PN
Family Trust
7 Martinique Way
Clear Island Waters, 4226
AUSTRALIA

DÉTAILS DE LA MARQUE DE COMMERCE

Goodbye Wrinkles

Type de la marque de commerce

Caractères standard

Produits

Classe 03

Lait nettoyant pour les soins de la peau; serviettes ou lingettes imprégnées de nettoyant pour la peau; crèmes cosmétiques pour raffermir le contour des yeux; crèmes cosmétiques pour les soins de la peau; huiles cosmétiques pour la peau; timbres cosmétiques pour la peau contenant un écran solaire et un écran solaire total; produits cosmétiques pour soulager la peau sèche durant la grossesse; produits cosmétiques régénérateurs pour la peau; lotions cosmétiques de soins de la peau; produits cosmétiques de soins de la peau; produits rafraîchissants pour la peau à usage cosmétique; lotions cosmétiques pour la peau; cosmétiques; cosmétiques pour la peau; crème pour blanchir la peau; émulsions, gels et lotions pour les soins de la peau; exfoliants pour la peau; masques de soins des pieds; masques de soins des mains; lotions hydratantes pour la peau; lotions hydratantes pour la peau; produits de soins de la peau non médicamenteux; produits de soins de la peau non médicamenteux; crèmes non médicamenteuses pour la peau; produits exfoliants pour la peau; cosmétiques de soins de la peau; crèmes de soins de la peau; lotions de soins de la peau; mousse de soins de la peau; produits de soins de la peau; clarifiants pour la peau; nettoyants pour la peau; crèmes nettoyantes pour la peau; mousses nettoyantes pour la peau; lotions nettoyantes pour la peau; revitalisants pour la peau; crèmes revitalisantes pour la peau à usage cosmétique; crèmes pour la peau; crèmes pour la peau à usage cosmétique; crèmes pour la peau sous forme liquide et solide; émoullients pour la peau; émoullients pour la peau à usage cosmétique; exfoliants pour la peau; produits rafraîchissants pour la peau; gels pour accélérer, accentuer ou prolonger le bronzage de la peau; éclaircissants pour la peau; crèmes éclaircissantes pour la peau; lotions pour la peau; masques pour la peau; masques pour la peau à usage cosmétique; hydratants pour la peau; masques hydratants pour la peau; hydratants pour la peau; crème hydratante pour la peau; gel hydratant pour la peau; exfoliant pour la peau; savon pour la peau; savons pour la peau; texturants pour la peau; toniques pour la peau; tonifiants pour la peau; crèmes pour blanchir la peau; produits pour blanchir la peau; lingettes imprégnées d'un nettoyant pour la peau; lingettes imprégnées de nettoyant pour la peau; produits antirides de soins de la peau.

Numéro de la demande 2,048,299**Date de production** 2020-08-27**Langue de la demande** Anglais

DÉTAILS DU REQUÉRANT ET DE L'AGENT

Requérant

RGA Shlossy LLC
801 Barton Springs Road
Austin
Texas 78704
UNITED STATES OF AMERICA

Agent

PILLAR IP, INC.
1661 Shauna Crescent, Greely, ONTARIO,
K4P1M8

DÉTAILS DE LA MARQUE DE COMMERCE

ENOVOE

Type de la marque de commerce

Caractères standard

Produits**Classe 12**

Pièces adhésives en caoutchouc pour la réparation de chambres à air; pièces adhésives en caoutchouc pour la réparation de chambres à air ou de pneus; transporteurs aériens; carénages aérodynamiques pour véhicules; véhicules de remorquage d'avions; avions; tracteurs agricoles; coussins gonflables pour automobiles; montgolfières; aéroglisseurs; pompes à air pour automobiles; pompes à air pour vélos; pompes à air pour motos; pompes à air pour véhicules automobiles à deux roues et vélos; pompes à air pour automobiles; pompes à air pour véhicules automobiles à deux roues; ressorts pneumatiques comme pièces de suspension de véhicule pour sièges du conducteur et cabines de conduite; turbines à air pour véhicules terrestres; aéroglisseurs; coussins gonflables pour véhicules; aéronefs; porte-avions; fuselages d'aéronef; trains d'atterrissage pour aéronefs; roues de train d'atterrissage pour aéronefs; hélices d'aéronef; roues de train d'atterrissage pour avions; hélices d'avion; sièges d'avion; casseroles d'hélice d'avion; avions; dirigeables; véhicules tout-terrain; ambulances; avions amphibies; véhicules amphibies; chaînes antidérapantes; chaînes antidérapantes pour pneus de véhicule; chaînes antidérapantes pour véhicules; crampons antidérapants pour pneus de véhicule; housses en tissu antidérapantes pour pneus; alarmes antivol pour véhicules; dispositifs antivol pour voitures automobiles; mécanismes de verrouillage antivol pour volants d'automobiles; appareils d'avertissement antivol pour voitures automobiles; accoudoirs pour véhicules; véhicules blindés; carrosseries blindées pour véhicules; voitures blindées; véhicules terrestres blindés; véhicules blindés; cendriers pour automobiles; autogires; boîtes de vitesses automatiques pour véhicules terrestres; véhicules à guidage automatique; tracteurs de manutention de matériaux à guidage automatique; camions de manutention de matériaux à guidage automatique; carrosseries d'automobile; pare-chocs d'automobile; chaînes d'automobile; châssis d'automobile; poignées de porte d'automobile; moteurs d'automobile; capots d'automobile; coffres de toit d'automobile; porte-bagages de toit d'automobile; coussins de siège d'automobile; porte-skis d'automobile; supports de roue de secours d'automobile; toits ouvrants d'automobile; axes de suspension pour automobiles; axes de suspension pour automobiles; pneus d'automobile; pneus d'automobile; pare-brise d'automobile; pare-soleil pour pare-brise d'automobile; pare-brise d'automobile; automobiles; automobiles adaptées aux personnes ayant un handicap physique et aux personnes

à mobilité réduite; garnitures intérieures d'automobile; ressorts amortisseurs pour véhicules automobiles; ressorts de suspension pour véhicules automobiles; véhicules sous-marins autonomes pour l'inspection de fonds marins; paliers d'essieu pour véhicules automobiles; boîtes d'essieu pour wagons; portées d'arbre; essieux et arbre de transmission à cardan pour véhicules automobiles; essieux pour systèmes de suspension pneumatique de véhicule; essieux pour véhicules terrestres; barres de protection pour poussettes; landaus; landaus pour bébés; poussettes; sacs conçus pour les poussettes; sacs pour poussettes; masses d'équilibrage pour roues de véhicule; freins à bande pour véhicules terrestres; frettes pour moyeux de roue; barges; paniers de vélo; soufflets pour autobus articulés; avertisseurs sonores pour motos; poulies à courroie pour véhicules terrestres; sonnettes de vélo; axes de pédalier de vélo; poignées pour leviers de frein de vélo; freins de vélo; porte-vélos; chaînes de vélo; manivelles de vélo; cadres de vélo; cadres de vélo et poignées de guidon; guidons de vélo; poignées de guidon de vélo; guidons de vélo; poignées de vélo; avertisseurs de vélo; béquilles de vélo; moteurs de vélo; garde-boue de vélo; pièces de vélo; pédales de vélo; pompes à vélo; jantes de vélo; selles de vélo; sièges de vélo; rayons de vélo; supports à vélos; pneus de vélo; remorques de vélo; remorques de vélo [riyakah]; pneus de vélo; moyeux de roue de vélo; jantes de roue de vélo; rayons de roue de vélo; roues de vélo; roues et jantes de vélo ainsi que pièces constituant connexes; vélos; vélos; freins à sabots pour véhicules terrestres; freins à sabots pour machines; matériel de construction de bateaux; défenses de bateau; toiles de bateau; chaumards; bossoirs de bateau; défense pour bateaux; gaffes; hélices de bateau; gréement de bateau; barres franches de bateau; remorques pour bateaux; gaffes; bateaux; carrosseries pour wagons; carrosseries pour véhicules; panneaux de carrosserie pour véhicules; bogies pour wagons; bômes pour bateaux; patins de frein; patins de frein pour véhicules terrestres; trousse de réparation de cylindres de frein; cylindres de frein; disques de frein; disques de frein pour véhicules; disques de frein; tambours de frein; tambours de frein pour véhicules; garnitures de friction; garnitures de friction pour véhicules; leviers de frein; garnitures de frein; garnitures de frein pour véhicules terrestres; garnitures de frein pour voitures automobiles; garnitures de frein pour véhicules; plaquettes de frein pour automobiles; plaquettes de frein pour véhicules terrestres; rondelles de frein; segments de frein pour voitures automobiles; segments de frein pour véhicules; patins de frein; segments de frein pour véhicules terrestres; segments de frein de voiture automobile; patins de frein pour véhicules; systèmes de freinage pour véhicules automobiles; freins pour aéronefs; freins pour voitures automobiles; freins pour véhicules automobiles; freins pour véhicules; systèmes de freinage pour véhicules automobiles et pièces connexes; tampons de choc pour matériel ferroviaire roulant; pare-chocs pour automobiles; autobus; véhicules tractés par câble; câblers; drones à caméra; fourgonnettes de camping; tentes-caravanes; pagaies de canot; canots; bouchons pour réservoirs à carburant de véhicule; enjoliveurs de roue; portes de voiture; klaxons de voiture; housses de siège d'auto; harnais de siège d'auto; axes de suspension pour voitures; axes de suspension pour voitures; vitres de voiture; porte-bagages de toit pour voitures; caravanes; navires de charge; semi-remorques à marchandises; voitures; véhicules pour installations de transport par câble; bétonnières; garde-chaînes pour vélos; chaînes pour voitures automobiles; télésièges; télésièges; châssis pour automobiles; châssis pour véhicules automobiles; châssis pour wagons; sièges d'auto pour enfants; harnais de sécurité pour enfants pour sièges de véhicule; harnais de sécurité pour enfants pour vélos; harnais de sécurité pour enfants pour sièges de véhicule; sièges d'auto pour enfants; sièges de sécurité pour enfants pour voitures; sièges de sécurité pour enfants pour véhicules; allume-cigares pour automobiles; drones civils; mécanismes d'embrayage pour voitures automobiles; embrayages pour véhicules automobiles; vélos pliants; bétonnières; freins à cône de friction pour véhicules terrestres; tracteurs de construction; toits décapotables pour véhicules; housses pour landaus; housses pour volants de véhicule; manivelles pour cycles; bossoirs pour bateaux; vélos de livraison; drones de livraison; tricycles de livraison; moteurs diesels pour

véhicules terrestres; moteurs diesels pour véhicules terrestres; voitures-restaurants; indicateurs de direction pour vélos; clignotants pour automobiles; clignotants pour véhicules; clignotants pour véhicules; ballons dirigeables; freins à disque pour véhicules terrestres; mécanismes de dégagement pour bateaux; grilles de séparation pour chiens pour véhicules; traîneaux de course de chiens; chariots; portes pour automobiles; portes pour wagons; portes pour véhicules; dragueurs; garde-jupes pour vélos; courroies de transmission; engrenages d'entraînement; protège-chaînes pour véhicules automobiles à deux roues; voitures sans conducteur; chariots de manutention de matériaux à guidage automatique; chaînes de transmission pour véhicules terrestres; moteurs d'entraînement pour véhicules terrestres; wagons basculants; chariots basculants; camions à benne; freins de direction pour scooters des sables; sièges éjectables pour aéronefs; vélos électriques; voitures électriques; entraînements électriques pour véhicules; locomotives électriques; moteurs électriques pour voitures automobiles; wagons électriques; avertisseurs électriques de marche arrière pour véhicules; scooters électriques; appareils à gouverner électriques pour navires; installations électriques antivol pour véhicules; aéronefs électriques; autobus électriques; scooters électriques; véhicules automobiles électriques; supports de moteur pour véhicules terrestres; moteurs pour véhicules terrestres; défenses pour navires; traversiers; bateaux de pêche; chariots de pêche; housses ajustées pour bateaux; housses ajustées pour volants de véhicule; chancelières ajustées pour landaus; chancelières ajustées pour landaus; chancelières ajustées pour poussettes; chancelières ajustées pour poussettes; housses ajustées pour motos; housses de voiture d'enfant ajustées; moustiquaires ajustées pour poussettes; moustiquaires ajustées pour poussettes; housses ajustées pour automobiles; housses de siège de véhicule ajustées; boudins de bandage de roue de chemin de fer; boudins de bandage de roue de chemin de fer; vélos pliants; chariots élévateurs à fourche; dents de fourche pour chariots élévateurs à fourche; chariots élévateurs à fourche; cadres de vélo; armatures pour porte-bagages; cadres pour motos; roues libres pour vélos; roues libres pour motos; fourches pour vélos; fourches pour cycles; fourches pour chariots élévateurs à fourche; fourches pour motos; fourches pour motoneiges; fourches pour véhicules à deux roues; réservoirs à carburant; réservoirs à carburant pour aéronefs; véhicules funiculaires; funiculaires; cheminées pour locomotives; cheminées de navire; fuselages d'aéronef; camions à ordures; tracteurs de jardin; tracteurs de jardin pour le transport; turbines à gaz pour véhicules terrestres; moteurs à essence pour véhicules terrestres; boîtes de vitesses pour véhicules terrestres; pommeaux de levier de vitesses; pommeaux de levier de vitesses pour véhicules; leviers de vitesses; roues dentées; roues dentées pour véhicules terrestres; boîtes de vitesses; boîtes de vitesses pour véhicules terrestres; boîtes de vitesses pour voitures automobiles; pignons et plateaux pour vélos; planeurs; planeurs; karts; camions de transport de karts; karts; voitures de golf; chariots d'épicerie; véhicules à effet de sol; chariots à main; leviers de frein à main; leviers de frein à main pour véhicules; guidons pour vélos; guidons pour motos; commandes de guidon pour cyclomoteurs; poignées de guidon pour vélos; poignées de guidon pour motos; guidons; guidons pour véhicules automobiles à deux roues ou vélos; chariots de manutention; panneaux d'écoutille; appuie-tête pour véhicules; appuie-tête pour sièges de voiture automobile; appuie-tête pour sièges de véhicule; essuie-phares; corbillards; talonnières de moto; hélicoptères télécommandés avec caméra embarquée; hélicoptères; capotes de landau; capots pour moteurs de véhicule; capots de véhicule; klaxons pour voitures automobiles; klaxons pour véhicules automobiles; voitures à cheval; voitures hippomobiles; remorques pour chevaux; traîneaux hippomobiles; dévidoirs mobiles; chariots d'hôpital; chariots d'hôpital pour la distribution de médicaments; montgolfières; caravanes flottantes; caravanes; aéroglisseurs; enjoliveurs; moyeux pour roues de vélo; moyeux pour roues de moto; moyeux pour roues de véhicule; voitures hybrides; circuits hydrauliques pour voitures automobiles; circuits hydrauliques pour véhicules; freins hydrauliques sur jantes; convertisseurs hydrauliques de couple pour véhicules terrestres;

turbines hydrauliques pour véhicules terrestres; hydroptères; hydravions; poulies folles pour véhicules terrestres; plans inclinés pour bateaux; coussins gonflables pour véhicules servant à prévenir les blessures en cas d'accident; chambres à air pour pneus d'aéronef; chambres à air pour pneus d'aéronef; chambres à air pour pneus d'automobile; chambres à air pour pneus de vélo; chambres à air pour pneus de vélo; chambres à air pour vélos; chambres à air pour pneus de moto; chambres à air pour pneumatiques; chambres à air pour pneumatiques; chambres à air pour pneus de véhicule forestier; chambres à air pour pneus; chambres à air pour véhicules automobiles à deux roues; moteurs à combustion interne pour véhicules terrestres; moteurs à combustion interne pour véhicules automobiles; locomotives à combustion interne; wagons à combustion interne; embarcations à avirons japonaises à fond plat (tenmasen); avions à réaction; pagaies de kayak; kayaks; trottinettes des neiges; béquilles; chariots de coulée; chariots de coulée; roues de train d'atterrissage pour aéronefs; roues de train d'atterrissage d'aéronef; porte-plaques d'immatriculation; aéronefs légers; camionnettes; camionnettes; locomotives; chariots pour mines; écrous pour roues de véhicule; porte-bagages pour automobiles; porte-bagages pour véhicules; filets à bagages pour véhicules; porte-bagages de toit; porte-bagages pour vélos; porte-bagages pour voitures automobiles; porte-bagages pour motos; fourgons à bagages; maîtres-cylindres de frein; fauteuils roulants manuels; mâts pour bateaux; sommiers roulants pour mécaniciens; drones militaires; wagons de mine; roues de chariot de mine; tire-wagons de mine; pousse-wagons de mine; mini-motos; minibus; minifourgonnettes; maisons caravanes; triporteurs; cyclomoteurs; autobus; toits décapotables de voiture automobile; portes de voiture automobile; sièges de voiture automobile; vitres de voiture automobile; voitures automobiles; voitures automobiles pour le transport terrestre; autocars; autocaravanes; voitures de course; scooters; moteurs de véhicule automobile; prises d'air de capot de véhicule automobile; garde-boue de véhicule automobile; bateaux à moteur; chaînes de moto; chaînes de transmission de moto; moteurs de moto; repose-pieds de moto; cadres de moto; ruban antidérapant pour motos; guidons de moto; béquilles de moto; sacoches de moto; selles de moto; nacelles latérales de moto; pneus de moto; motos; motos de motocross; fauteuils roulants motorisés pour personnes handicapées et à mobilité réduite; vélomoteurs; chariots de golf motorisés; fauteuils roulants motorisés; vélos de montagne; fourgons de déménagement; garde-boue; garde-boue pour automobiles; garde-boue pour vélos; garde-boue pour motos; garde-boue pour véhicules automobiles à deux roues; garde-boue pour véhicules automobiles à deux roues ou vélos; trottinettes non motorisées; dames de nage; avirons; kayaks de mer; omnibus; stabilisateurs pour embarcations; rembourrage pour sièges d'auto pour nourrissons; pagaies pour canots; sacoches conçues pour les cycles; sacoches conçues pour les motos; harnais de parachute; parachutes; parachutes pour arrêter le mouvement de véhicules; parachutes pour le parachutisme; pédales pour motos; poussettes pour animaux de compagnie; bouchons de réservoir à carburant pour voitures automobiles; drones pour la photographie; camionnettes; sièges de pilote éjectables; chariots à plateforme; pneumatiques; pneumatiques; pneumatiques et chambres à air pour motos; bateaux pontons; pontons; hublots; hublots pour navires; landaus; avions à hélices; protections pour l'espace à bagages de véhicules; pompes pour pneus de vélo; pompes pour pneus de vélo; poussettes; trottinettes non motorisées; housses de poussette; capotes de poussette; vélos de course; voitures de course; voitures automobiles de course; véhicules ferroviaires; axes de suspension pour véhicules ferroviaires; roues pour wagons; wagons de chemin de fer; wagons; raccords de voie ferrée; wagons à marchandises; wagons à passagers; matériel ferroviaire roulant; rétroviseurs; pignons de roue arrière; rétroviseurs; rétroviseurs pour automobiles; rétroviseurs d'automobile; engrenages réducteurs pour véhicules terrestres; wagon frigorifique; wagons de chemin de fer frigorifiques; remorques frigorifiques; trousse de réparation pour chambres à air; avertisseurs de marche arrière pour véhicules; renversements de marche à engrenages pour véhicules terrestres; pousse-pousse; jantes pour roues de vélo; vélos de course sur route; voitures robotisées; propulseurs de

fusée; chariots grillagés à roulettes; roulements à rouleaux pour véhicules automobiles; chaînes à rouleaux pour chariots élévateurs à fourche; chaînes à rouleaux pour véhicules terrestres; matériel roulant pour funiculaires; matériel roulant pour chemins de fer; barres de toit pour véhicules; coffres de toit pour véhicules; porte-bagages de toit pour véhicules; embarcations à avirons; dames de nage; camions à ordures; gouvernails pour navires; diables; housses de selle pour vélos; housses de selle pour motos; sacoches de vélo; selles pour vélos; selles pour motos; ceintures de sécurité pour sièges de véhicule; ceintures de sécurité pour voitures automobiles; sièges de sécurité pour enfants pour voitures automobiles; sièges de sécurité pour nourrissons et enfants pour véhicules; voiliers; bateaux à voiles; planeurs de vol à voile; scooters (véhicules); hélices pour navires; hélices; hélices pour bateaux; avirons de couple; hydravions; boucles de ceinture de sécurité; ceintures de sécurité; housses de siège pour véhicules; harnais de sécurité pour sièges de voiture automobile; sièges pour automobiles; sièges pour wagons; alarmes de sécurité pour véhicules; harnais de sécurité pour sièges de véhicule; planches gyroscopiques; gyropodes; gyroroues électriques; gyropodes; voitures autonomes; locomotives électriques autogènes; chariots à plateforme électriques automoteurs; semi-remorques; semi-remorque; camions semi-remorques; accouplements d'arbres pour véhicules terrestres; soufflets de levier de vitesses pour véhicules automobiles; citernes de ballast de navire; coques de navire; navires; coques de navire; appareils à gouverner les navires; amortisseurs pour automobiles; amortisseurs pour vélos; amortisseurs pour voitures; amortisseurs pour véhicules automobiles; ressorts amortisseurs pour voitures automobiles; ressorts amortisseurs pour véhicules; chariots de magasinage; chariots de magasinage; rétroviseurs latéraux pour véhicules; porte-skis pour automobiles; porte-skis pour voitures; porte-skis pour voitures automobiles; porte-skis pour véhicules; remonte-pentes; porte-skis; porte-skis pour voitures automobiles; skiffs; couchettes pour véhicules; voitures-lits; chariots pour enfants; chaînes à neige; motoneiges; pneus pleins pour roues de véhicule; pneus pleins pour roues de véhicule; véhicules spatiaux; porte-roues de secours pour véhicules; housses pour pneus de secours; housses de pneu de secours; housses pour roues de secours; espars pour navires; engrenages de changement de vitesse pour véhicules terrestres; clous pour pneus; clous pour pneus; tangons de spinnaker; déporteurs pour avirons; ailerons pour véhicules automobiles; ailerons pour véhicules automobiles; ailerons pour véhicules; écrous de rayon pour roues; rayons pour automobiles; rayons pour roues de vélo; rayons pour vélos; rayons pour motos; rayons pour véhicules automobiles à deux roues; véhicules utilitaires sport; voitures sport; camions d'arrosage; locomotives à vapeur; appareils à gouverner et gouvernails à vapeur pour navires; appareils à gouverner à vapeur pour navires; turbines à vapeur; turbines à vapeur pour véhicules terrestres; panneaux d'écouille en acier pour navires; appareils à gouverner et gouvernails pour navires; appareils à gouverner pour navires; housses de volant; housses de volant pour automobiles; volants; volants pour automobiles; volants pour voitures; volants pour véhicules; volants pour navires; godilles; housses de poussette; capotes de poussette; poussettes; pièces constitutives pour automobiles; pare-soleil pour automobiles; écrans pare-soleil et pare-soleil pour voitures automobiles; bras de suspension pour véhicules tractés par câble; amortisseurs de suspension pour véhicules; ressorts de suspension pour voitures automobiles; suspensions pour véhicules automobiles; remonte-pentes en T; tandems; aéronefs à rotors basculants; chariots à bascule; chariots basculants; bennes basculantes pour camions; bennes basculantes pour camions; gonfle-pneus; fonds de pneu en mousse; pièces pour pneus; pneus; pneus de train d'atterrissage pour aéronefs; pneus pour automobiles; pneus de vélo; pneus de vélo pour enfants; pneus pour roues de train d'atterrissage d'aéronef; pneus pour véhicules automobiles à deux roues; pneus pour véhicules automobiles à deux roues ou vélos; pneus pour roues d'aéronef; convertisseurs de couple pour voitures automobiles; barres de torsion pour voitures automobiles; vélos de tourisme; barres de remorquage; barres de remorquage pour remorques; crochets de remorquage; dépanneuses; barres de remorquage; locomotives routières;

selles de tracteur; freins de direction pour tracteurs; semi-remorques; tracteurs; dispositifs d'attelage de remorque; attelages de remorque; attelages de remorque pour véhicules; roues de remorque; remorques pour le transport de vélos; wagons de train; tramways; courroies de transmission pour véhicules terrestres; chaînes de transmission pour véhicules terrestres; mécanismes de transmission pour véhicules terrestres; trousse de remise à neuf pour transmissions de véhicule terrestre; arbres de transmission pour véhicules terrestres; transmissions pour véhicules terrestres; transmissions pour véhicules automobiles; caravanes classiques; chapes pour le rechapage de pneus; chapes pour le rechapage de pneus de véhicule de génie civil; chapes pour le rechapage de pneus; chapes pour le rechapage de pneus de véhicule forestier; chapes pour le rechapage de pneus de véhicule dans l'industrie du génie civil; tricycles; trolleybus; carrosseries de camion; camions; pneus sans chambre à air pour vélos; pneus sans chambre à air pour vélos; pneus tubulaires; pneus tubulaires; remorqueurs; turbines pour locomotives; avions à turboréacteurs; avions à turbopropulseurs; turboréacteurs pour véhicules terrestres; clignotants pour véhicules; chariots à deux roues; fonds de pneu en mousse; pneus et chambres à air pour roues de véhicules forestiers; pneus pour véhicules agricoles; pneus pour aéronefs; pneus pour autobus; pneus pour véhicules commerciaux; pneus pour camions; pneus pour véhicules à deux roues; trains de roulement pour véhicules; trains de roulement de wagon; véhicules aériens sans pilote; garnissage pour véhicules; valves pour pneus de véhicule; valves pour pneus de véhicule; fourgons; alarmes de véhicule; carrosseries de véhicule; attache-capots pour véhicules; disques de frein de véhicule; plaquettes de frein pour véhicules; pare-chocs de véhicule; châssis de véhicule; housses de véhicule; attache-capots de véhicule; capots de véhicule; leviers de commande pour véhicules; porte-bagages de véhicule; barres de toit de véhicule; coffres de toit de véhicule; marchepieds de véhicule; sièges de véhicule; ressorts de suspension pour véhicules; moyeux de roue de véhicule; jantes de roue de véhicule; pare-soleil pour pare-brise de véhicule; vaisseaux, à savoir bateaux et navires; wagons; wagons; klaxons pour automobiles; klaxons pour motos; vélos nautiques; rallonges de passage de roue; roulements de roue pour véhicules automobiles; moyeux de roue pour véhicules automobiles à deux roues ou vélos; jantes de roue pour automobiles; jantes de roue pour voitures automobiles; jantes de roue pour véhicules automobiles; jantes de roue pour véhicules automobiles à deux roues ou vélos; pignons de roue; brouettes; fauteuils roulants; roues pour automobiles; roues pour véhicules automobiles; roues pour motos; roues d'automobile; roues de wagon; vitres pour véhicules; essuie-glaces; essuie-glaces pour automobiles; essuie-glaces pour véhicules automobiles; pare-brise; pare-brise pour voitures automobiles; pare-brise pour véhicules; balais d'essuie-glace; essuie-glaces; pare-brise; ailes pour aéronefs; dépanneuses; yachts.

Numéro de la demande 2,048,315

Date de production 2020-08-27

Langue de la demande Anglais

DÉTAILS DU REQUÉRANT

Requérant

STP Pharmaceutical Corp

1507 Bramble Lane

Coquitlam

BRITISH COLUMBIA

V3E2S7

DÉTAILS DE LA MARQUE DE COMMERCE

STP Pharmaceutical Corp

Type de la marque de commerce

Caractères standard

Produits

Classe 01

(1) Protéines pour la fabrication de suppléments alimentaires; vitamines pour la fabrication de suppléments alimentaires.

Classe 05

(2) Suppléments alimentaires d'acides aminés; suppléments de bêta-carotène; suppléments végétaux pour la santé et le bien-être en général; suppléments de calcium; suppléments alimentaires de caséine; fibres alimentaires pour utilisation comme ingrédient dans la fabrication de suppléments alimentaires; suppléments alimentaires composés d'acides aminés; suppléments alimentaires composés d'oligo-éléments; suppléments alimentaires pour la régulation du cholestérol; suppléments alimentaires pour la santé et le bien-être en général; suppléments alimentaires pour favoriser la perte de poids; suppléments alimentaires de graines de lin; suppléments de fourrage à usage vétérinaire; suppléments alimentaires composés d'acides aminés; suppléments alimentaires composés d'oligo-éléments; suppléments alimentaires de glucose pour animaux; suppléments à base de plantes et alimentaires pour stimuler la production de lait des animaux en lactation; suppléments à base de plantes pour la santé et le bien-être en général; suppléments à base de plantes pour la stimulation de la fonction hépatique; suppléments à base de plantes pour le traitement de l'arthrite; suppléments à base de plantes pour le traitement du cancer; suppléments à base de plantes pour le traitement des maladies cardiovasculaires; suppléments à base de plantes pour le traitement des maladies buccodentaires; suppléments à base de plantes pour le traitement des maux de tête; suppléments à base de plantes pour le traitement des maladies infectieuses, notamment des infections urinaires; suppléments à base de plantes pour le traitement des maladies inflammatoires, notamment des maladies inflammatoires chroniques de l'intestin et des maladies inflammatoires du tissu conjonctif; suppléments à base de plantes pour le traitement de l'appareil locomoteur, notamment des maladies du tissu conjonctif et des lésions du cartilage; suppléments à base de plantes pour le traitement de l'appareil respiratoire; suppléments à base de plantes pour utilisation en dermatologie, notamment pour le traitement des dermatites, de l'eczéma et du psoriasis; suppléments alimentaires de lécithine; suppléments vitaminiques liquides; suppléments alimentaires minéraux pour animaux;

suppléments minéraux; suppléments alimentaires pour augmenter la masse musculaire; suppléments nutritifs pour la santé et le bien-être en général; suppléments alimentaires de pollen; suppléments alimentaires de protéines de soya; suppléments nutritifs vitaminiques et minéraux; suppléments vitaminiques et minéraux; suppléments vitaminiques et minéraux pour animaux de compagnie; timbres de suppléments vitaminiques; suppléments vitaminiques; suppléments vitaminiques en comprimés hydrosolubles pour faire des boissons effervescentes; suppléments alimentaires de blé; suppléments alimentaires de levure; suppléments alimentaires de levure pour animaux; suppléments alimentaires de zinc.

Services**Classe 44**

Offre d'information sur les suppléments alimentaires et l'alimentation.

Numéro de la demande 2,048,354

Date de production 2020-08-27

Langue de la demande Anglais

DÉTAILS DU REQUÉRANT

Requérant

NIKBAL GEMS CORPORATION
60-7181 YONGE STREET
THORNHILL
ONTARIO
L3T0C7

DÉTAILS DE LA MARQUE DE COMMERCE

BOLANDIAN JEWELLERY

Type de la marque de commerce

Caractères standard

Produits

Classe 14

Bijoux en agate; agates; réveils; alliages de métaux précieux; alliages de métaux précieux; amulettes; amulettes, à savoir bijoux; bracelets de cheville; chaînes de cheville; bijoux de cheville; pierres précieuses artificielles; horloges atomiques; montres automatiques; horloges d'automobile; insignes en métal précieux; insignes en métaux précieux; bracelets pour montres; bracelets pour montres; bracelets-joncs; bracelets-joncs; perles de fantaisie pour la confection de bijoux; perles de fantaisie pour la confection de bijoux; perles pour la confection de bijoux; perles pour la fabrication de bijoux; anneaux de perçage corporel; boutons de perçage corporel; épingles à bonnets; capsules de bouteille en métaux précieux; boîtes pour instruments d'horlogerie; boîtes en métal précieux; boîtes en métaux précieux; breloques de bracelet; bracelets; bracelets pour montres; bracelets pour montres-bracelets; bracelets en métal précieux; bijoux en bronze; boucles pour bracelets de montre; boucles pour sangles de montre; boucles pour sangles de montre; bustes en métal précieux; bustes en métaux précieux; cabochons; cabochons pour la confection de bijoux; décorations à gâteau en métal précieux; étuis conçus pour les bijoux; boîtiers pour l'horlogerie; boîtiers pour l'horlogerie; boîtiers pour horloges et montres; étuis pour instruments d'horlogerie; boîtiers pour montres et horloges; boîtiers pour horloges et bijoux; chaînes en métal précieux pour bracelets; calcédoine; chapelets; bracelets de solidarité; breloques pour bracelets; breloques de bijouterie; breloques pour bijoux; breloques pour chaînes porte-clés; breloques pour anneaux porte-clés; breloques pour colliers; breloques faites ou plaquées de métaux précieux; bijoux pour enfants; ras-de-cou; chronomètres; chronoscopes; fermoirs pour bijoux; fermoirs pour bijoux; boucles d'oreilles à pincettes; boucles d'oreilles à pincettes; aiguilles d'horloge et de montre; pendules d'horloge et de montre; meubles d'horloge; boîtiers d'horloge; boîtiers d'horloge autres qu'en métal précieux; boîtiers d'horloge en métal précieux; boîtiers d'horloge faits ou plaqués de métal précieux; cadrans d'horloge; cadrans d'horloge; aiguilles d'horlogerie; enceintes d'horloge; mouvements d'horloge; ressorts d'horloge; radios-réveils; pendules d'horlogerie; horloges; horloges et pièces connexes; horloges et montres; horloges et montres pour éleveurs de pigeons; horloges et montres pour amateurs de pigeons; horloges pour véhicules automobiles; horloges dotées d'une radio; mécanismes d'horlogerie; bijoux en cloisonné; bijoux en cloisonné; épinglettes en cloisonné; fermoirs pour colliers; pièces de monnaie; pièces de monnaie à collectionner; jeux

de pièces de monnaie à collectionner; boîtes commémoratives en métal précieux; pièces de monnaie commémoratives; médailles commémoratives; écussons commémoratifs en métal précieux; coupes commémoratives en métal précieux; horloges de contrôle; jetons en cuivre; bijoux de fantaisie; bijoux en cristal; boutons de manchette; boutons de manchette et épingles à cravate; boutons de manchette en porcelaine; boutons de manchette en métal précieux; boutons de manchette en métal précieux; boutons de manchette; perles de culture; bijoux faits sur mesure; bijoux faits sur mesure; diamants taillés; boîtes décoratives en métal précieux; boîtes décoratives en métal précieux; pendulettes de bureau; statues de bureau en métal précieux; diadèmes; cadrans pour l'horlogerie; cadrans pour l'horlogerie; cadrans pour horloges; cadrans pour montres; bijoux à diamants; diamants; horloges numériques; montres numériques; montres de plongée; poignées de tiroir en métal précieux; poignées de tiroir en métal précieux; montres de fantaisie; clips d'oreilles; boutons d'oreille; tiges de boucle d'oreille; boucles d'oreilles; boucles d'oreilles en métal précieux; émeraudes; bagues de fiançailles; bagues de fidélité; cadrans d'horloge; cadrans de montre; chaînes porte-clés de fantaisie en métal précieux; anneaux porte-clés de fantaisie en métal précieux; anneaux porte-clés de fantaisie en métaux précieux; figurines en métal précieux; figurines en or; figurines en argent; figurines imitation or; figurines en métal précieux; bagues; pochettes à bijoux ajustées; horloges sur pied; bracelets d'amitié; bagues d'amitié; pierres précieuses; pierre précieuse; pierres précieuses; bijoux en verre; or; lingots d'alliage d'or; alliages d'or; or et ses alliages; bracelets en or; lingots d'or; boucles d'oreilles en or; figurines en or; lingots d'or; bijoux en or; colliers en or; bagues en or; bijoux en fil d'or; bijoux en fil d'or; montres en or; bracelets plaqués or; boucles d'oreilles plaquées or; colliers plaqués or; bagues plaquées or; monuments funéraires en métal précieux; bijoux de chapeau; bijoux pour chapeaux; ornements pour chapeaux en métal précieux; plaques d'identité en métal précieux, à savoir bijoux; bijoux d'imitation; chaînes porte-clés en similicuir; anneaux porte-clés en similicuir; perles d'imitation; fausses pierres précieuses pour la confection de bijoux; lingots de métal précieux; lingots de métaux précieux; insignes en métal précieux; iridium; alliages d'iridium; iridium et ses alliages; bijoux en ivoire; bijoux en ivoire; jade; bijoux en jade; coffrets à bijoux; coffrets à bijoux; coffrets à bijoux en métal précieux; chaînes de bijouterie; pendentifs de bijouterie; bijoux; bijoux et bijoux d'imitation; bijoux et pierres précieuses; bijoux et montres; coffrets à bijoux; coffrets à bijoux en cuir; coffrets à bijoux en métal; coffrets à bijoux en métal précieux; bracelets de bijouterie; broches de bijouterie; coffrets à bijoux; coffrets à bijoux en métal précieux; écrins à bijoux; écrins à bijoux en métal précieux; chaînes de bijouterie en métal précieux pour bracelets; chaînes de bijouterie; chaînes de bijouterie en métal précieux pour bracelets; breloques de bijouterie; fermoirs de bijoux; bijoux en bronze; pièces de bijouterie; bijoux pour enfants; bijoux pour hommes; bijoux pour la tête; épingles à chapeau de bijouterie; médaillons de bijouterie; bijoux en cristal; bijoux en verre; bijoux en plastique; bijoux en ambre jaune; perles de bijouterie; épingles de bijouterie; bijoux plaqués de métaux précieux; écrins à bijoux; bagues de bijouterie; rouleaux à bijoux; rouleaux à bijoux pour le rangement; rouleaux à bijoux pour le voyage; montres-bijoux; bijoux; bijoux et bijoux d'imitation; coffrets à bijoux; broches de bijouterie; coffrets à bijoux; coffrets à bijoux en métal précieux; écrins à bijoux en métal précieux; chaînes de bijouterie; breloques de bijouterie; pinces à bijoux pour transformer les boucles d'oreilles à tige en boucles d'oreilles à pince; coupelles à bijoux; pièces de bijouterie; bijoux pour la tête; épingles à chapeau de bijouterie; bijoux en ambre jaune; range-tout pour bijoux; rouleaux à bijoux pour le voyage; bagues de bijouterie; rouleaux à bijoux de rangement; rouleaux à bijoux de voyage; épingles de bijouterie; montres-bijoux; bijoux; plaques pour chaînes porte-clés; plaques pour chaînes porte-clés en plastique; chaînes porte-clés; chaînes porte-clés en métal commun; chaînes porte-clés en similicuir; chaînes porte-clés en cuir; chaînes porte-clés en métal; chaînes porte-clés en plastique; chaînes porte-clés en métal précieux; chaînes porte-clés avec colifichets ou breloques décoratives; breloques porte-clés en métal commun; breloques porte-clés en similicuir; breloques porte-clés en cuir; breloques porte-

clés en métal; breloques porte-clés en métal commun; breloques porte-clés en similicuir; breloques porte-clés en cuir; breloques porte-clés en métal précieux; anneaux porte-clés; anneaux porte-clés en métal commun; anneaux porte-clés en similicuir; anneaux porte-clés en cuir; anneaux porte-clés en métal; anneaux porte-clés en plastique; anneaux porte-clés en métal précieux; anneaux porte-clés avec colifichets ou breloques décoratives; plaques pour porte-clés; plaques pour porte-clés en plastique; anneaux porte-clés en métal commun; cordons pour insignes en métaux précieux; cordons porte-clés; insignes de revers en métal précieux; épinglettes; coffrets à bijoux en cuir; chaînes porte-clés en cuir; breloques porte-clés en cuir; anneaux porte-clés en cuir; bracelets de montre en cuir; sangles de montre en cuir; médaillons; horloges mères; montres mécaniques et automatiques; montres mécaniques; médaillons; médailles; médailles et médaillons; médailles plaquées de métaux précieux; pierres de méditation; bijoux pour hommes; montres pour hommes; bijoux en métal; chaînes porte-clés en métal; breloques porte-clés en métal; anneaux porte-clés en métal; jetons en métal pour distributeurs ou appareils de jeu; jetons en métal pour le transport en commun; bracelets de montre en métal; sangles de montre en métal; misbaha [chapelets]; figurines décoratives en métal précieux; jeux de pièces de monnaie à collectionner; mouvements d'horlogerie; mouvements pour instruments d'horlogerie; mouvements d'horlogerie; coffrets à bijoux musicaux; coffrets à bijoux musicaux; perles naturelles; chaînes de cou; colliers; colliers en métal précieux; épingles à cravate; olivine; omamori [breloques porte-bonheur]; opale; opales; épingles à chapeau décoratives; épinglettes décoratives; épinglettes décoratives en métal précieux; oscillateurs pour horloges; oscillateurs pour instruments d'horlogerie; oscillateurs pour montres; osmium; alliages d'osmium; osmium et ses alliages; palladium; alliages de palladium; palladium et ses alliages; strass; bijoux de perles; perles; perles d'ambroïde; pendentifs; pendules pour horloges; pendules pour montres; péridot; insignes à épingler en métal précieux; épingles, à savoir bijoux; bijoux en plastique; plaques pour chaînes porte-clés en plastique; plaques pour porte-clés en plastique; bracelets de montre en plastique; sangles de montre en plastique; platine; lingots d'alliage de platine; alliages de platine; platine et ses alliages; lingots de platine; bijoux en platine; bagues en platine; montres en platine; montres de poche; pierres précieuses et semi-précieuses; pierres précieuses; embouts en métal précieux pour cravates-ficelles; trophées en métal précieux; socles de trophée en métal précieux; métaux précieux; métaux précieux et leurs alliages; métaux précieux et leurs alliages; pierres précieuses; écrins pour bijoux; écrins pour bijoux; écrins pour montres; coupes (prix) en métal précieux; métaux précieux transformés; chaînes porte-clés promotionnelles; bijoux véritables et d'imitation; statues religieuses en métal précieux; chaînes porte-clés rétractables; anneaux porte-clés rétractables; rhodium; alliages de rhodium; rhodium et ses alliages; bagues, à savoir bijoux; bagues plaquées de métaux précieux; bagues en métal précieux; chapelets; diamants bruts; pierres précieuses brutes; rubis; rubis; ruthénium; alliages de ruthénium; ruthénium et ses alliages; saphir; saphirs; sardonix; pinces à foulard, à savoir bijoux; sculptures en métal précieux; sculptures en métal précieux; pierres semi-précieuses et précieuses; pierres semi-précieuses; métaux semi-précieux; pierres semi-précieuses; métaux précieux mi-ouvrés; or mi-ouvré; pierres précieuses mi-ouvrées et leurs imitations; bijoux pour chaussures; bijoux de chaussure; ornements pour chaussures en métal précieux; argent; lingots d'alliage d'argent; alliages d'argent; argent et ses alliages; bracelets en argent; lingots d'argent; boucles d'oreilles en argent; figurines en argent; lingots d'argent; bijoux en argent; bijoux en argent; colliers en argent; anneaux en argent; montres en argent; objets d'art en argent; bracelets plaqués argent; boucles d'oreilles plaquées argent; colliers plaqués argent; bagues plaquées argent; anneaux pour cravates-ficelles; pendulettes; petits coffres à bijoux; petits coffrets à bijoux en métal précieux; petits coffrets à bijoux en métaux précieux; petits coffrets à bijoux; spinelles; spinelles; anneaux brisés en métal précieux pour clés; montres de sport; ressorts pour horloges murales; argent filé; statues en métal précieux; statues en métaux précieux et leurs alliages; statues d'icônes religieuses en métal précieux; statues en

métaux précieux; statuettes en métal précieux; statuettes en métaux précieux et leurs alliages; bijoux en argent sterling; chronomètres; chronomètres; sangles pour montres; bracelets de montre-bracelet; cadrans solaires; pierres précieuses synthétiques; horloges de table; diadèmes; pinces à cravate; pinces à cravate en métal précieux; fixe-cravates; fixe-cravates en métal précieux; épingles à cravate; épingles à cravate en métal précieux; pinces de cravate; pinces de cravate en métal précieux; pinces cravate; pinces de cravate en métal précieux; embouts en métal précieux pour cravates-ficelles; bagues d'orteil; pierres tombales en métal précieux; topaze; réveils de voyage; réveils de voyage; coffrets à colifichets; bagues de fantaisie; trophées plaqués d'alliages de métaux précieux; trophées plaqués de métaux précieux; trophées en métal précieux; trophées en alliages de métaux précieux; trophées en métaux précieux; trophées en métal précieux; trophées en métaux précieux; socles de trophée en métal précieux; or brut; agate brute; agate et sardonix brutes; pierres précieuses brutes et mi-ouvrées ainsi que leurs imitations; diamants bruts; or brut ou en feuilles; argent brut ou en feuilles; jais brut ou mi-ouvré; métaux précieux bruts ou mi-ouvrés; métaux précieux bruts; pierres précieuses brutes; sardonix à l'état brut; horloges murales; ressorts de montre et d'horloge; bracelets de montre; bracelets et sangles de montre; écrins de montre; bracelets de montre; boîtiers de montre; boîtiers de montre en métal précieux; boîtiers de montre faits ou plaqués de métal précieux; chaînes de montre; fermoirs de montre; couronnes de remontoir; verres de montre; cadrans de montre; cadrans de montre; breloques de montre; verres de montre; aiguilles de montre; mouvements de montre; pièces de montre; pochettes de montre; écrins pour montres; ressorts de montre; sangles de montre; sangles de montre en métal, en cuir ou en plastique; remontoirs de montre; couronnes de montre; bracelets de montre; montres; montres et horloges; montres et bijoux; montres et sangles pour montres; montres comprenant une fonction de jeu; montres comprenant une fonction de jeu électronique; montres pour hommes; montres d'extérieur; montres de sport; montres pour femmes; montres faites ou plaquées de métaux précieux; pendules d'horlogerie; sangles de montre; sangles de montre en cuir; sangles de montre en métal; sangles de montre en plastique; alliances; alliances; bijoux pour femmes; bijoux pour femmes; montres pour femmes; bracelets à billes de bois; colliers à billes de bois; coffrets à bijoux en bois; coffrets à bijoux en bois; coffrets à bijoux en bois; objets d'art en métal précieux; objets d'art en métaux précieux; montres-bracelets; bracelets de montre; bracelets de montre-bracelet; bracelets de montre; montres-bracelets.

Numéro de la demande 2,048,425

Date de production 2020-08-27

Langue de la demande Anglais

DÉTAILS DU REQUÉRANT ET DE L'AGENT

Requérant

Mini-Entrepôts Bazinet Inc.
399 Imp Des Fougères
La Présentation
QUEBEC
J0H1B0

Agent

ANITA MAR
dba Trademark Angel , Suite 521, 6-2557
Dougall Avenue, Windsor, ONTARIO, N8X1T5

DÉTAILS DE LA MARQUE DE COMMERCE

Type de la marque de commerce

Dessin

Représentation visuelle



Produits

Classe 07

(1) moulins à café électriques

Classe 21

(2) grandes tasses à café; moulins à café non électriques

Numéro de la demande 2,048,439

Date de production 2020-08-28

Langue de la demande Anglais

DÉTAILS DU REQUÉRANT ET DE L'AGENT

Requérant

Shenzhen Shengkeda Communication
Equipment Co. LTD
No. 1913, Building 2, Tongjian Building
Nanyuan Street, Futian District
Shenzhen, 518000
CHINA

Agent

YURI CHUMAK
c/o Dickinson Wright LLP, 199 Bay Street,
Suite 2200, Toronto, ONTARIO, M5L1G4

DÉTAILS DE LA MARQUE DE COMMERCE

Type de la marque de commerce

Dessin

Représentation visuelle

The logo for Meajose features the word "Meajose" in a lowercase, sans-serif font. The letter "M" is stylized with a diagonal slash through it, and the "j" has a dot that is slightly offset to the right.

Produits

Classe 21

plats à gâteaux; tapis à pâtisserie; planches à pain; douilles pour la pâtisserie; moules à gâteaux; moules de cuisine; emporte-pièces de cuisine; entonnoirs de cuisine; vaisselle; contenants pour aliments; râpes de cuisine; cuillères à mélanger; plaques de cuisson non électriques; spatules de cuisine; légumiers

Numéro de la demande 2,048,442

Date de production 2020-08-28

Langue de la demande Anglais

DÉTAILS DU REQUÉRANT

Requérant

Shenzhen Qunyi Cloud Intelligence
Technology Co., Ltd
Rm 407, Bldg 2, 1970 Science & Technology
Park
Minzhi Community, Longhua Dist.
Shenzhen, Guangdong,
CHINA

DÉTAILS DE LA MARQUE DE COMMERCE

Type de la marque de commerce

Dessin

Représentation visuelle



Produits

Classe 09

étuis d'ordinateur; ordinateurs personnels de poche; étuis de protection pour ordinateurs tablettes; supports adaptés pour tablettes électroniques; tablettes électroniques

Numéro de la demande 2,048,649

Date de production 2020-08-29

Langue de la demande Anglais

DÉTAILS DU REQUÉRANT

Requérant

Matthew Ballyk
158 Algonquin Ave
Hamilton
ONTARIO
L9G3C6

DÉTAILS DE LA MARQUE DE COMMERCE

SMALLS BREWING

Type de la marque de commerce

Caractères standard

Désistement

Le requérant se désiste du droit à l'usage exclusif du mot BREWING en dehors de la marque de commerce.

Produits

Classe 16

(1) Étiquettes adhésives; affiches; autocollants; affiches en papier.

Classe 18

(2) Fourre-tout.

Classe 21

(3) Verres à bière; verrerie pour boissons; verres à vin.

Classe 25

(4) Casquettes de baseball; casquettes; chandails molletonnés à capuchon; chandails; chandails molletonnés; tee-shirts; casquettes et chapeaux de baseball; chapeaux.

Classe 32

(5) Bières sans alcool; bière; bière, ale, lager, stout et porter; bières; bière à faible teneur en alcool; bière non alcoolisée; eau pétillante; bière de blé; bières de blé.

Services

Classe 40

Services de brassage de bière; brassage de bière; brassage de bière par des microbrasseries.

Numéro de la demande 2,048,751

Date de production 2020-08-31

Langue de la demande Anglais

DÉTAILS DU REQUÉRANT

Requérant

Xiaolei Wang
48 Pike Road
Oakville
ONTARIO
L6H6C3

DÉTAILS DE LA MARQUE DE COMMERCE

Type de la marque de commerce

Dessin

Représentation visuelle



Désistement

Le droit à l'emploi exclusif de des lettres C et B en dehors de la marque de commerce n'est pas accordé.

Services

Classe 43

(1) Services de comptoir à café et à jus; cafés-bars et bars à thé; services de café-restaurant; cafés-restaurants; services de café et de casse-croûte; services de café; services de restaurant rapide et de restaurant ouvert jour et nuit; restaurants rapides; casse-croûte rapides; services de traiteur d'aliments et de boissons; services de traiteur d'aliments et de boissons pour banquets; services de traiteur d'aliments et de boissons pour cocktails; services de traiteur d'aliments et de boissons pour établissements; services de traiteur pour hôtels; services de restaurant; services de restaurant comprenant des services de plats à emporter; restaurants; restaurants offrant la livraison à domicile; restaurants libre-service; services de cafétéria libre-service; services de

restaurant libre-service; restaurants libre-service; services de casse-croûte et de cantine; services de casse-croûte; services de casse-croûte; casse-croûte; services de restauration rapide pour emporter; services de comptoir de plats à emporter; services de comptoir de plats à emporter.

Classe 45

(2) Octroi de licences d'utilisation de concepts de franchise; services de consultation concernant les aspects juridiques du franchisage; octroi de licences d'utilisation de concepts de franchise; octroi de licences d'utilisation de concepts de franchisage; conseils juridiques en matière de franchisage; consultation juridique en matière de franchisage; octroi de licences d'utilisation de concepts de franchise; consultations juridiques professionnelles en matière de franchisage; consultation juridique professionnelle en matière de franchises.

Numéro de la demande 2,048,753

Date de production 2020-08-31

Langue de la demande Anglais

DÉTAILS DU REQUÉRANT

Requérant

Xiaolei Wang
48 Pike Road
Oakville
ONTARIO
L6H6C3

DÉTAILS DE LA MARQUE DE COMMERCE

Type de la marque de commerce

Dessin

Représentation visuelle



Désistement

Le droit à l'emploi exclusif des mots CHICKEN et BOMBER en dehors de la marque de commerce n'est pas accordé.

Produits

Classe 29

Poulet; filets de poitrine de poulet; galettes de hamburger au poulet; croquettes de poulet; salade de poulet; ailes de poulet; plats cuisinés composés principalement de poulet sauté et de pâte de piment fort fermentée [dak-galbi]; poulet frit; viande frite; pommes de terre frites; salades préparées.

Services

Classe 35

(1) Conseils concernant l'exploitation de franchises; services de conseil en gestion des affaires ayant trait au franchisage; élaboration de campagnes promotionnelles à des fins commerciales pour des tiers; élaboration de campagnes promotionnelles pour des tiers; création de stratégies et

de concepts de marketing pour des tiers; offre d'aide technique pour la mise sur pied et l'exploitation de franchises de restaurants; vente en ligne de produits alimentaires; offre d'aide dans le domaine de la gestion des affaires dans le cadre d'un contrat de franchise; agents d'approvisionnement; gestion de restaurants pour des tiers; démonstration de vente d'appareils de cuisine

Classe 43

(2) Services de traiteur pour entreprises; services de restaurant rapide et de restaurant ouvert jour et nuit; restaurants rapides; services de restaurant; services de restaurant comprenant des services de plats à emporter; restaurants; restaurants offrant la livraison à domicile; services de restauration rapide pour emporter; services de comptoir de plats à emporter; services de comptoir de plats à emporter.

Classe 45

(3) Octroi de licences d'utilisation de concepts de franchise; services de consultation concernant les aspects juridiques du franchisage; octroi de licences d'utilisation de concepts de franchise; octroi de licences d'utilisation de concepts de franchisage; conseils juridiques en matière de franchisage; consultation juridique en matière de franchisage; octroi de licences d'utilisation de concepts de franchise; consultations juridiques professionnelles en matière de franchisage; consultation juridique professionnelle en matière de franchises.

Numéro de la demande 2,048,873

Date de production 2020-09-01

Langue de la demande Anglais

DÉTAILS DU REQUÉRANT

Requérant

Lobster Made Easy Inc
249 Edgewater St
PO Box #4
Mahone Bay
NOVA SCOTIA
B0J2E0

DÉTAILS DE LA MARQUE DE COMMERCE

Lobster Made Easy

Type de la marque de commerce

Caractères standard

Désistement

Le droit à l'emploi exclusif du mot « Lobster » en dehors de la marque de commerce n'est pas accordé.

Produits

Classe 29

Homards.

Numéro de la demande 2,048,931

Date de production 2020-09-01

Langue de la demande Anglais

DÉTAILS DU REQUÉRANT ET DE L'AGENT

Requérant

Netflix Studios, LLC
5808 W. Sunset Blvd.
Los Angeles, CA 90028
UNITED STATES OF AMERICA

Agent

CLARK WILSON LLP
900 - 885 WEST GEORGIA STREET,
VANCOUVER, BRITISH COLUMBIA, V6C3H1

DÉTAILS DE LA MARQUE DE COMMERCE

DAD STOP EMBARRASSING ME

Type de la marque de commerce

Caractères standard

Services

Classe 41

Services de divertissement, à savoir série télévisée comique et dramatique; offre d'extraits vidéo et d'enregistrements de divertissement multimédia en ligne non téléchargeables contenant des fichiers audio, des fichiers vidéo, des illustrations et du texte informatif concernant une série télévisée comique et dramatique.

Revendications

Date de priorité de production: 11 mars 2020, Pays ou Bureau: JAMAÏQUE, demande no: 080086 en liaison avec le même genre de services

Numéro de la demande 2,049,010

Date de production 2020-09-01

Langue de la demande Anglais

DÉTAILS DU REQUÉRANT

Requérant

Nicholas Kryzanowski

123 Bellflower Rd

Winnipeg

MANITOBA

R3Y0J1

DÉTAILS DE LA MARQUE DE COMMERCE

Flaws & Sins Apparel

Type de la marque de commerce

Caractères standard

Produits

Classe 25

Camisoles; soutiens-gorge adhésifs; soutiens-gorge adhésifs; pyjamas pour adultes; pantalons molletonnés pour adultes; après-skis; aubes; vêtements de messe; chaussures de pêche; bottillons; mi-chaussettes; socquettes; anoraks; chaussettes absorbantes; semelles antidérapantes; tabliers; chaussures pour l'eau; ascots; vêtements d'entraînement; vêtements de sport; articles chaussants de sport; chaussures de sport; shorts de sport; collants de sport; vêtements d'exercice; bavoirs en plastique; sous-vêtements pour bébés; bottillons de bébé; vêtements pour le bas du corps pour bébés; vêtements pour bébés; articles vestimentaires pour bébés; nuisettes; layette; pantalons pour bébés; sandales pour bébés; gilets traditionnels coréens pour femmes [baeja]; sacs spécialement conçus pour les bottes de ski; passe-montagnes; robes de bal; ballerines; chaussons de ballet; ballerines; chaussures de danse sociale; bandanas; foulards de tête; sarraus de barbier; casquettes de baseball; casquettes et chapeaux de baseball; chaussures de baseball à crampons; maillots de baseball; chandails de baseball; chaussures de baseball; uniformes de baseball; hauts traditionnels coréens [jeogori]; bottillons de basketball; chaussures de basketball; espadrilles de basketball; sorties de bain; sandales de bain; pantoufles de bain; peignoirs de bain; bonnets de bain; maillots de bain; maillots de bain pour femmes; caleçons de bain; costumes de bain; maillots de bain pour hommes; slips de bain; sorties de bain; vêtements de plage; manteaux de plage; cache-maillots; articles chaussants de plage; blousons de plage; pyjamas de plage; peignoirs de plage; chaussures de plage; paréos; vêtements de plage; liseuses; ceintures; ceintures en similicuir; ceintures en cuir; ceintures en tissu; ceintures en matière textile; bérets; bermudas; salopettes; cuissards; gants de vélo; chaussures de vélo; bas de bikini; hauts de bikini; bikinis; dormeuses-couvertures; blazers; chemisiers; blousons; jeans; shorts de planche; combinés-slips; justaucorps; boléros; cravates-ficelles; blousons d'aviateur; gilets sans manches; bonnets; sacs à bottes; manchons pour bottes; tiges de botte; bottillons; bottes; bottes de moto; bottes de planche à neige; noeuds papillon; noeuds papillon; chaussures de quilles; caleçons boxeurs; boxeurs; chaussures de boxe; culottes de boxe; soutiens-gorge; soutiens-gorge; culottes (vêtements); articles chaussants de mariée; coiffes de mariée; vêtements de mariage; robes de demoiselles d'honneur; caleçons; tenues de ville; vêtements de ville; bustiers; rubans de soutien de tournures pour obis (obiage); tournures pour noeuds d'obi (obiage-shin);

chemises à boutons; cafetans; camisoles; vêtements de camouflage pour la chasse; chaussures de toile; visières de casquette; visières; pèlerines; capes; capes pour salons de coiffure et salons de coiffure pour hommes; pantalons capris; casquettes; casquettes à visière; paletots d'auto; cardigans; pantalons cargos; vestes de cachemire; chandails en cachemire; soutanes; vêtements tout-aller; vêtements tout-aller, à savoir pantalons, robes et shorts; articles chaussants tout-aller; pantalons tout-aller; chemises tout-aller; chaussures tout-aller; tenues tout-aller; protège-pantalons; chasubles; toques de cuisinier; combinaisons-culottes (vêtements de dessous); chemisettes; vêtements pour enfants; articles chaussants pour enfants; chemises pour enfants; robes chinoises [qipaos]; robes de baptême; chaussons d'escalade; articles chaussants d'escalade; mantes; sabots; bavoires en tissu; chapeaux en tissu; ceintures pour vêtements; manchettes pour vêtements; vêtements de gymnastique; capes de coiffure; vêtements de judo; uniformes de judo; vêtements de lutte; vêtements, notamment pantalons; vêtements, à savoir pantalons; vêtements, en particulier pantalons; manteaux pour hommes; manteaux pour hommes et femmes; manteaux pour femmes; manteaux en coton; manteaux en denim; robes de cocktail; protège-cols; chandails à col; pantalons en velours côtelé; combinés; sous-vêtements de type corset; corsets; cravates en coton; combinaisons; cravates; régates; hauts courts; manchettes; jupes-culottes; ceintures de smoking; chaussures de curling; semelles de glisse de curling; gants de vélo; vestes de vélo; chaussures de vélo; cuissards de vélo; vêtements de vélo; datejime [cordons de serrage pour kimonos]; datemaki [ceintures pour kimonos]; chaussures de mer; manteaux en denim; vestes en denim; jeans en denim; pantalons en denim; chemises en denim; ornements de cou amovibles pour kimonos (haneri); plastrons; vestes en duvet; vêtements habillés; pantalons habillés; dessous-de-bras pour vêtements; chemises habillées; chaussures habillées; jupes habillées; habits; robes; robes en peaux; robes de chambre; robes de chambre et sorties de bain; gants de conduite; canadiennes; canadiennes; salopettes; durumagi [pardessus coréens]; cache-poussière; sarraus; cache-oreilles; protège-oreilles; semelles et talons à relief en caoutchouc ou en plastique; espadrilles; chaussures ou sandales en sparte; robes de soirée; articles chaussants de soirée; robes du soir; articles chaussants d'exercice; vêtements d'exercice; ceintures en tissu; ailes de fée; vestes de similifourrure; chapeaux mode; feutres mous; gilets d'escrime; chaussures de hockey sur gazon; gants sans doigts; vestes de pêcheur; vêtements de pêche; cuissardes de pêche; gilets pour articles de pêche; gilets de pêche; bottes de pêcheur; maillots de bain ajustés avec bonnets de soutien-gorge; accessoires en métal pour articles chaussants; vestes en molleton; pantalons en molleton; chandails en molleton; pulls en molleton; shorts en molleton; hauts en molleton; gilets en molleton; combinaisons de vol; tongs; costumes folkloriques; chaussures de football; chaussures de football et crampons connexes; chaussures de football à crampons; chaussures de football; uniformes de football; coussinets pour articles chaussants; articles chaussants d'athlétisme; tenues habillées; corsets de maintien; gaines; blouses; kimonos pleine longueur (nagagi); slips longs; manteaux et vestes de fourrure; chapeaux de fourrure; vestes en fourrure; manchons en fourrure; étoles en fourrure; strings; sangles de guêtre; guêtres; claques; porte-jarretelles; jarretelles; geta [sabots de bois japonais]; gaines; gaines de sport; gants; gants avec matériel conducteur au bout des doigts; gants avec matériel conducteur au bout des doigts pouvant être portés pendant l'utilisation d'appareils électroniques de poche avec écran tactile; gants avec matériel conducteur au bout des doigts pouvant être portés pendant l'utilisation d'appareils électroniques de poche avec écran tactile; casquettes de golf; crampons de chaussures de golf; articles chaussants de golf; casquettes de golf; vestes de golf; knickers de golf; culottes de golf; chemises de golf; chaussures de golf; shorts de golf; jupes de golf; pantalons de golf; vêtements de golf; bottes en caoutchouc; peignoirs; capotes; semelles antidérapantes pour chaussures de curling; bottes d'entraînement; shorts d'entraînement; tenues d'entraînement; vêtements d'entraînement; chaussons de gymnastique; capes de coiffure; hakama [jupes plissées pour kimonos de cérémonie]; jupons; demi-bottes; costumes d'Halloween;

corsages bain-de-soleil; chaussures de handball; chapeaux; bandeaux; fichus; bandeaux absorbants; bandeaux; bandeaux contre la transpiration; fichus; fichus; vestes chaudes; insertions au talon; talonnettes pour chaussures; protège-talons pour chaussures; talonnettes pour articles chaussants; talonnettes pour bas; chaussures à talons; hauts sabots imperméables (ashida); bottes de randonnée pédestre; chaussures de randonnée pédestre; maillots de hockey; chaussures de hockey; chandails de hockey; uniformes de hockey; vestes à capuchon; chandails à capuchon; pulls d'entraînement à capuchon; hauts à capuchon; bottes d'équitation; bonneterie; pantaminis; robes d'intérieur; bottes de chasse; vêtements pour nourrissons; articles chaussants pour nourrissons; bottes pour nourrissons; chaussures pour nourrissons; chaussures et bottes pour nourrissons; pantalons pour nourrissons; semelles premières; semelles intérieures; semelles intérieures pour articles chaussants; semelles intérieures pour chaussures et bottes; sous-vêtements; vestes; vestes et chaussettes; peignoirs japonais [nemaki]; sabots et sandales de style japonais; sandales de style japonais [zoris]; sandales de style japonais en feutre; sandales de style japonais en cuir; chaussettes de style japonais [couvre-tabii]; chaussettes de style japonais [tabii]; sabots de style japonais [geta]; sandales japonaises avec passe-orteils [asaura-zori]; vestes de jean; jeans; combinaisons de jean; pourpoints; jikatabi [articles chaussants japonais à orteils séparés pour le travail]; jodhpurs; pantalons de jogging; chaussures de jogging; ensembles de jogging; tenues de judo; combinaisons-pantalons; combinaisons-robis; chasubles; combinaisons-pantalons; tenues de karaté; uniformes de karaté; tenues de kendo; fichus; kilts; kimonos; mi-bas; demi-bas; bas aux genoux; knickers; chapeaux en tricot; vestes en tricot; chemises en tricot; jupes en tricot; hauts en tricot; casquettes en tricot; gants en tricot; chapeaux en tricot; chemises en tricot; chandails en tricot; hauts en tricot; sous-vêtements en tricot; koma-geta [sabots en bois]; vestes coréennes portées par-dessus des vêtements de base [magoja]; pardessus coréens [durumagi]; gilets traditionnels coréens pour femmes [baeja]; koshimaki [gilets de corps pour kimonos]; blouses de laboratoire; brodequins; châles en dentelle; bottes pour femmes; tailleurs; sous-vêtements pour femmes; costumes en latex; combinaisons en latex; layette; ceintures en cuir; manteaux de cuir; gants en cuir; vestes de cuir; pantalons de cuir; chaussures en cuir; pantoufles en cuir; pantalons de cuir; jambières; jambières; chaussures de détente; tenues de détente; léotards; manteaux réfléchissants; vestes réfléchissantes; lingerie; livrées; vestes longues; chandails à manches longues; chemises à manches longues; gilets à manches longues; sous-vêtements longs; chemisiers à manches longues; tee-shirts à manches longues; vêtements d'intérieur; pyjamas de détente; sabots [hiyori-geta]; sabots [koma-geta]; maillots; manipules; mantilles; pèlerines; uniformes d'arts martiaux; costumes de mascarade; sous-vêtements de maternité; vêtements de maternité; articles chaussants pour le personnel médical; sandales pour hommes; chemises pour hommes; chaussettes pour hommes; complets; sous-vêtements pour hommes; garnitures métalliques pour sabots de style japonais; garnitures en métal pour sabots de style japonais; vêtements militaires; uniformes militaires; mitaines; mocassins; chandails à col cheminée; soutiens-gorge sport absorbant l'humidité; pantalons sport absorbant l'humidité; ceintures porte-monnaie; monokinis; jaquettes; bottes de moto; gants de moto; vestes de moto; bottes de moto; chaussures de vélo de montagne; bottes d'alpinisme; chaussures d'alpinisme; écharpes; mukluks; mules; maillots sans manches; robes de style hawaïen; robes de style hawaïen; nagagi [kimonos pleine longueur]; tours du cou; cravates; cache-cous; mouchoirs de cou; mouchoirs pour le cou; cravates; déshabillés; nemaki [peignoirs japonais]; chemises de lit; chemises de nuit; nuisettes; bonnets de nuit; robes de nuit; robes de nuit; chemises de nuit; chemises de nuit; vêtements de nuit; semelles antidérapantes; chapeaux de fantaisie; pantalons d'infirmier; uniformes d'infirmier; bas de nylon; obis [ceintures-écharpes pour kimonos]; obiage [rubans de soutien de tournures pour obis]; obiage-shin [tournures pour noeuds d'obis]; maillots de bain une pièce; chandails décolletés; vêtements d'extérieur pour l'hiver; articles chaussants d'hiver; vestes d'extérieur; surpantalons; combinaisons; pardessus; couvre-chaussures; bas de

pyjama; pyjamas; tailleurs-pantalons; culottes; pantalons; gaines-culottes; bas-culottes; chapeaux en papier pour utilisation comme articles vestimentaires; paréos; paréos; parkas; chapeaux de fête pour utilisation comme articles vestimentaires; vareuses; pantoufles de pédicure; peignoirs; sous-vêtements absorbants; sous-vêtements absorbants; jupons; jupes à tablier; tabliers; chandails piqués; semelles plateformes; jupes plissées pour kimonos habillés (hakama); mouchoirs de poche; pochettes; poches pour vêtements; polos; ponchos; blouses de maternité; casquettes promotionnelles; tee-shirts promotionnels; pièces protectrices en métal pour chaussures et bottes; bouts protecteurs pour articles chaussants; chandails; molletières; pyjamas; bottes imperméables; imperméables; articles chaussants imperméables; chapeaux imperméables; vestes imperméables; pantalons imperméables; ponchos imperméables; ensembles imperméables; pantalons imperméables; imperméables; vestes imperméables; vêtements imperméables; bottes d'équitation; gants d'équitation; vestes d'équitation; chaussures d'équitation; bottes en caoutchouc; bottes de pêche en caoutchouc; chaussures en caoutchouc; semelles en caoutchouc pour jikatabi; bottes de rugby; maillots de rugby; chaussures de rugby; shorts de rugby; hauts de rugby; chaussures de course; shorts de course; sabots; vestes de safari; socques; sandales; sandales et chaussures de plage; saris; saris; sarongs; ceintures-écharpes pour kimonos (obis); écharpes; écharpes (vêtements); foulards; uniformes scolaires; chapeaux en carex (sugegasa); sarapes; capes à shampooing; châles; châles et fichus; châles et étoles; manteaux en peau de mouton; gants en peau de mouton; vestes en peau de mouton; vestes coquilles; plastrons; empiècements de chemise; vestes-chemises; chemises; chemises pour costumes; semelles de chaussure; semelles de chaussure pour la réparation; dessus de chaussures; chaussures; semelles pour la réparation de chaussures; pardessus courts pour kimonos (haori); pantalons courts; jupons courts; culottes (pantalons); chemises à manches courtes; chandails à manches courtes; tee-shirts à manches courtes; salopettes courtes; shorts; écharpes; étoles; bonnets de douche; cravates en soie; foulards en soie; gants de planche à roulettes; bottes de ski et de planche à neige ainsi que pièces connexes; salopettes de ski; sacs pour bottes de ski; bottes de ski; vêtements de ski; articles chaussants de ski; gants de ski; vestes de ski; pantalons de ski; pantalons pour le ski; costumes de ski; costumes de ski pour la compétition; pantalons de ski; gilets de ski; vêtements de ski; bottes de ski; tailleurs jupes; jupes; jupes et robes; tenues de ski; jupes-shorts; bonnets; pantalons sport; masques de sommeil; tenues de nuit; vêtements de nuit; vestes à manches; vestes sans manches; maillots sans manches; pulls sans manches; pantoufles-chaussettes; semelles pour pantoufles; pantoufles; slips; petits chapeaux; blouses; vestons d'intérieur; cache-couches pour nourrissons et tout-petits; espadrilles; costumes de planche à neige; bottes d'hiver; pantalons de neige; habits de neige; pantalons d'hiver; bottes de planche à neige; vestes de planche à neige; pantalons de planche à neige; bottes de planche à neige; pantalons de planche à neige; habits de motoneige; chaussures de soccer; chaussures pour le soccer; uniformes de soccer; jarretelles; fixe-chaussettes; chaussettes; chaussettes et bas; casquettes de softball; chaussures de softball à crampons; semelles pour articles chaussants; semelles pour sandales de style japonais; guêtres; dossards; vestons sport; vestes sport; chemises sport; bas de sport; soutiens-gorge de sport; casquettes et chapeaux de sport; vêtements de sport; vestons sport; articles chaussants de sport; vestes sport; chandails de sport; chandails et culottes de sport; survêtements de sport; chemises de sport à manches courtes; chaussures de sport; maillots de sport; uniformes de sport; gilets de sport; vêtements sport; jarretelles; étoles; soutiens-gorge sans bretelles; soutiens-gorge sans bretelles; chapeaux de paille; cordons pour haori (haori-himo); crampons pour chaussures de football; vestes en suède; vestes de costume; costumes; costumes en cuir; chapeaux de soleil; vêtements de protection solaire; combinaisons de plage; visières; porte-jarretelles; bretelles pour hommes; porte-jarretelles pour femmes; bretelles; jarretelles; bandeaux absorbants; blousons d'entraînement; pantalons d'entraînement; pulls d'entraînement; chaussettes d'entraînement; ensembles d'entraînement; hauts d'entraînement; chaussettes

absorbantes; bas absorbants; vêtements de dessous absorbants; sous-vêtements absorbants; bandeaux absorbants; chandails; pulls d'entraînement; bonnets de bain; maillots de bain; vêtements de bain pour hommes et femmes; bonnets de bain; maillots de bain; bas de maillot de bain; caleçons de bain; costumes de bain; vêtements de bain; tee-shirts; tabi [chaussettes japonaises]; tenues de Taekwondo; bérets; débardeurs; maillots deux-pièces; culottes flottantes; maillots d'équipe; chandails d'équipe; tee-shirts; maillots de tennis; chaussures de tennis; shorts de tennis; vêtements de tennis; costumes de théâtre; chaussettes isothermes; sous-vêtements isothermes; tongs; tangas; costumes trois pièces; cravates; cordons de serrage pour kimonos (datejime); collants; bouts d'articles chaussants; passe-orteils pour sandales de style japonais (zori); passe-orteils pour sabots de style japonais; toges; languettes pour chaussures et bottes; hauts-de-forme; tuques; chaussures d'athlétisme; blousons d'entraînement; pantalons d'entraînement; chaussures de piste; ensembles d'entraînement; chaussures d'entraînement; ensembles molletonnés; trench-coats; chaussettes habillées; bretelles pour pantalons; sous-pieds; pantalons; pantalons d'entraînement; pantalons en cuir; bustiers tubulaires; tuniques; turbans; chandails à col roulé; tutus; ceintures de smoking; smokings; vêtements de dessous; sous-vêtements; caleçons; gilets de corps; gilets de corps pour kimonos (juban); gilets de corps pour kimonos (koshimaki); jupons; sous-vêtements; uniformes pour le personnel médical; tiges pour sandales de style japonais; tiges en rotin tissé pour sandales de style japonais; ouchankas [chapeaux en fourrure]; valenki [bottes en feutre]; voiles; gilets; casquettes à visière; visières pour le sport; maillots de volleyball; chaussures de volleyball; ceinturons; cordons à la taille pour kimonos [koshihimo]; ceintures montées; gilets; chaussures de marche; shorts de marche; waraji [articles chaussants japonais en paille de riz]; pantalons de survêtement; survêtements; hauts de survêtement; vestes imperméables; vestes et pantalons imperméables; pantalons imperméables; combinaisons de ski nautique; robes de mariage; robes de mariée; bottes en caoutchouc; bottes Wellington; trépointes pour articles chaussants; trépointes pour chaussures; combinaisons isothermes; combinaisons de surf; combinaisons de ski nautique; combinaisons de ski nautique et de plongée sous-marine; combinaisons de ski nautique; combinaisons de planche à voile; guimpes; coupe-vent; blousons coupe-vent; gilets coupe-vent; vestes coupe-vent; coupe-vent de moto; coupe-vent; vestes coupe-vent; coupe-vent; vestes coupe-vent; coupe-vent de moto; bottes d'hiver; manteaux d'hiver; gants d'hiver; vestes d'hiver; chemisiers pour femmes; robes de cérémonie pour femmes; pantoufles pliables pour femmes; lingerie pour femmes; chandails pour femmes; chaussures pour femmes; chaussettes pour femmes; vêtements de sport pour femmes; tailleurs pour femmes; sous-vêtements pour femmes; corps principaux en bois pour sabots de style japonais; sabots; supports en bois pour sabots japonais; collants en laine; chaussettes en laine; chapeaux en laine; bottes de travail; chaussures de travail; chaussures et bottes de travail; combinaisons de travail; tiges en rotin tissé pour sandales japonaises; chemises tissées; hauts tissés; sous-vêtements tissés; ceintures pour kimonos [datemaki]; serre-poignets; poignets; pantalons de yoga; chaussures de yoga; costumes zazous; zoris [sandales japonaises].

Services

Classe 35

Vérification comptable; services comptables; conseils en comptabilité ayant trait à la préparation de documents fiscaux; conseils en comptabilité ayant trait à la fiscalité; conseils en comptabilité ayant trait à la préparation de déclarations fiscales; services de comptabilité; services de comptabilité ayant trait aux comptes clients; comptabilité; services de conseil en matière de comptabilité; consultation en comptabilité; comptabilité pour des tiers; services de comptabilité; services de comptabilité pour les fusions et les acquisitions; services de comptabilité ayant trait à la planification fiscale; consultation en acquisition et en fusion; adressage d'enveloppes; administration d'un programme de réduction permettant aux participants d'obtenir des réductions

sur des produits et des services en utilisant une carte de réduction pour les membres; administration de la paie pour des tiers; administration de programmes de fidélisation de la clientèle; administration de programmes d'échanges culturels et éducatifs; administration de programmes de fidélisation de la clientèle; administration de régimes d'avantages sociaux concernant les abonnements à des centres d'entraînement physique; administration de régimes de retraite d'employés; administration de programmes pour voyageurs assidus; administration de programmes pour voyageurs assidus permettant aux membres d'échanger des milles contre des points ou des récompenses offerts par d'autres programmes de fidélisation; administration de programmes de récompenses pour promouvoir la vente de produits et de services de tiers; administration de programmes de fidélisation utilisant des timbres à échanger; administration de régimes de soins de santé prépayés; administration de régimes de soins de santé prépayés; administration de comptes d'épargne; comptabilité de gestion; assistance administrative pour répondre à des appels d'offres; assistance administrative pour répondre à des appels d'offres [AO]; gestion administrative d'hôtels; gestion administrative de cliniques de soins de santé; gestion administrative d'hôpitaux; traitement administratif de réclamations d'assurance; traitement administratif de bons de commande; traitement administratif de bons de commande dans le cadre des services offerts par des entreprises de vente par correspondance; services administratifs dans le domaine des régimes d'actionnariat des salariés; agences de publicité; services d'agence de publicité; consultation en publicité et en gestion des affaires; diffusion de publicité en ligne pour des tiers par des réseaux de communication électroniques; rédaction publicitaire; distribution de feuillets publicitaires; distribution de feuillets publicitaires pour des tiers; publicité de biens immobiliers commerciaux pour des tiers; publicité de biens immobiliers résidentiels pour des tiers; publicité sur Internet pour des tiers; publicité sur les produits pharmaceutiques et les produits d'imagerie in vivo de tiers; services de publicité pour la promotion d'une série de films pour des tiers; services de publicité pour la sensibilisation du public aux enjeux et aux initiatives touchant l'environnement; services de publicité pour la sensibilisation du public aux bienfaits de l'activité physique; services de publicité pour la sensibilisation du public à l'importance du don d'organes et de tissus; services de publicité pour la promotion du courtage d'actions et d'autres valeurs mobilières pour des tiers; services de publicité offerts par une agence de publicité pour la radio et la télévision; services de publication de textes publicitaires pour des tiers; publicité des produits et des services de tiers; publicité des produits et des services de tiers dans des périodiques, des brochures et des journaux; publicité des produits et des services de tiers dans la presse populaire et professionnelle; publicité des produits et des services de tiers par tous les moyens de communication publique; publicité des produits et des services de tiers par des médias électroniques, plus précisément par Internet; conseils et information au sujet du service à la clientèle ainsi que de la gestion et des prix de produits sur des sites Internet relativement à des achats effectués par Internet; conseils et information concernant la gestion des affaires commerciales; conseils concernant le marketing de produits chimiques; conseils dans les domaines de la gestion des affaires et du marketing; conseils concernant l'exploitation de franchises; conseils ayant trait à l'organisation et à la gestion des affaires; services de conseil et de consultation dans les domaines de l'exportation, des services d'exportation, de l'information et des services liés à la promotion de l'exportation; services de conseil en gestion des affaires; services de conseil ayant trait à la gestion d'entreprise; services de conseil ayant trait à la gestion des affaires et aux activités commerciales; gestion d'aéroports; services d'approvisionnement en boissons alcoolisées pour des tiers; analyse de données et de statistiques d'études de marché; organisation et tenue de salons commerciaux dans le domaine de l'automobile; organisation et tenue de salons du livre; organisation et tenue de salons commerciaux dans le domaine de l'artisanat; organisation et tenue de salons commerciaux dans le domaine de l'équipement d'entraînement physique; organisation et tenue de ventes aux enchères; organisation et tenue de

ventes aux enchères de biens immobiliers; organisation et tenue de salons commerciaux dans le domaine des jouets; organisation d'abonnements à des journaux pour des tiers; organisation d'abonnements aux publications de tiers; organisation d'abonnements aux publications en ligne de tiers; organisation d'abonnements à des journaux pour des tiers; organisation d'abonnements à des publications en ligne pour des tiers; évaluation fiscale; aide, services de conseil et consultation concernant l'organisation des affaires; services d'association pour la promotion des intérêts du personnel infirmier; services d'association pour la promotion des intérêts des enseignants; services d'association pour la promotion des intérêts des camionneurs; recommandation d'avocats; services de vente aux enchères; vente aux enchères; vente aux enchères de biens; vente aux enchères sur Internet; vente aux enchères de véhicules; vente aux enchères par des réseaux de télécommunication; établissement de cotes d'écoute pour des émissions de radio et de télévision; vérification d'états financiers; vérification des tarifs des services publics pour des tiers; concessionnaires automobiles; boulangeries-pâtisseries; troc de produits pour des tiers; comptoirs de vente de boissons; services de facturation; concessionnaires de bateaux; tenue de livres; services de tenue de livres; consultation en acquisition et en fusion d'entreprises; consultation en acquisition d'entreprises; consultation en acquisition d'entreprises; administration et gestion des affaires; aide à l'administration des affaires; consultation en administration des affaires; services de consultation en administration des affaires; administration des affaires dans les domaines du transport et de la livraison; services d'administration des affaires; évaluation d'entreprise; évaluation d'entreprise et évaluation d'affaires commerciales; vérification d'entreprises; consultation en affaires dans les domaines des acquisitions et des fusions d'entreprises; consultation en affaires dans le domaine du réseautage d'affaires; consultation dans le domaine de la délocalisation d'entreprises; services d'expert en efficacité des entreprises; services liés à l'efficacité des entreprises; études de faisabilité commerciale; services de renseignements commerciaux dans les domaines de la constitution en société et des marques de commerce; services de renseignements commerciaux dans le domaine du cours des actions; services de renseignements commerciaux dans le domaine de la fiscalité; établissement de rapports de renseignement d'affaires; services d'intermédiaire commercial ayant trait à la mise en relation d'éventuels investisseurs privés avec des entrepreneurs à la recherche de financement; services de facturation commerciale; gestion des affaires; conseils en gestion des affaires; services de conseil en gestion des affaires ayant trait au franchisage; analyse de gestion des affaires; gestion des affaires et conseils en affaires; consultation en gestion des affaires et en organisation d'entreprise; consultation en gestion et en organisation des affaires; aide à la gestion des affaires; aide à la gestion des affaires, plus particulièrement exécution des tâches nécessaires au bon déroulement de ventes aux enchères; aide à la gestion des affaires à l'intention de sociétés industrielles et commerciales; aide à la gestion des affaires pour des sociétés industrielles ou commerciales; consultation en gestion des affaires; services de consultation et de conseil en gestion des affaires; consultation en gestion des affaires ainsi qu'élaboration de processus pour l'analyse et la mise en oeuvre de plans stratégiques et de projets de gestion; consultation en gestion des affaires dans les domaines du transport et de la livraison; services de consultation en gestion des affaires; consultation en gestion des affaires par Internet; consultation en gestion des affaires; consultation en gestion des affaires; consultation en gestion des affaires en matière de stratégie, de marketing, de production, de personnel et de vente au détail; gestion des affaires pour une entreprise commerciale et pour une entreprise de services; gestion des affaires pour pigistes; gestion des affaires de boutiques; gestion des affaires dans les domaines du transport et de la livraison; gestion hôtelière; gestion hôtelière pour des tiers; gestion des affaires d'artistes de la scène; gestion commerciale de programmes de remboursement pour des tiers; gestion commerciale de programmes de remboursement pour des tiers; gestion des affaires de sportifs; planification en gestion des affaires; services de gestion des affaires; services de gestion des

affaires ayant trait à la compilation et à l'analyse d'information et de données; supervision en gestion des affaires; services de consultation en marketing d'entreprise; services de présentation à des fins de marchandisage; consultation en fusion d'entreprises; services de consultation en organisation et en gestion des affaires; consultation en organisation d'entreprise; conseils en organisation d'entreprise pour des tiers; consultation en gestion et en organisation des affaires, y compris en gestion de personnel; consultation en organisation et en gestion des affaires; consultation en organisation et en exploitation d'entreprises; services de consultation en organisation des affaires; planification d'entreprise; reconfiguration de processus d'affaires; services de reconfiguration de processus d'affaires; services de gestion de projets d'affaires pour des projets de construction; services de délocalisation d'entreprises; services d'évaluation du risque d'entreprise; services de gestion du risque d'entreprise; services d'affaires, notamment élaboration de campagnes de financement pour des tiers; planification stratégique d'entreprise; services de planification stratégique d'entreprise; services d'élaboration de stratégies d'entreprise; planification de la relève; boucheries; services de groupement d'achat; placement professionnel; services de consultation en placement professionnel; planification de carrière; tenue de ventes aux enchères; services de magasinage par catalogue dans le domaine des pièces d'automobile; services de magasinage par catalogue dans le domaine des vêtements; services de magasinage par catalogue dans le domaine des cosmétiques; services de magasinage par catalogue dans le domaine des appareils électroniques de divertissement à domicile; services de magasinage par catalogue dans le domaine de l'équipement photographique; services de magasinage par catalogue dans le domaine des articles de sport; services de chambre de commerce pour la promotion des affaires et du tourisme dans la ville d'Ottawa; services de chambre de commerce pour la promotion des affaires et du tourisme dans la région du Niagara; services de chambre de commerce pour la promotion des affaires et du tourisme dans la vallée de l'Okanagan; services de centre d'échange pour la radio et la télévision; services administratifs; comptoirs de vente de vêtements; collecte d'information d'études de marché; aide aux entreprises à la gestion des affaires; gestion des affaires commerciales; services de gestion des affaires commerciales; agences de renseignements commerciaux offrant des renseignements fiscaux; services de lobbying commercial; compilation de publicités pour utilisation comme pages Web sur Internet; compilation de répertoires d'entreprises; compilation de statistiques; compilation, production et diffusion de matériel publicitaire pour des tiers; services de gestion de bases de données; gestion de fichiers informatiques; gestion informatisée de bases de données; gestion informatisée de fichiers; services informatisés de recherche de marché; services de comptabilité informatisés; gestion informatisée de fichiers d'entreprise; gestion informatisée de fichiers centraux; gestion informatisée de bases de données; gestion informatisée de fichiers; services d'étude de marché informatisés; service informatisé de commande de cadeaux en ligne qui répond aux exigences de la personne qui offre le cadeau ainsi qu'aux désirs et aux besoins du destinataire; services informatisés de commande en ligne dans le domaine des cosmétiques; services informatisés de commande en ligne de vêtements; traitement de texte informatisé; tenue d'un salon commercial en ligne dans le domaine des bijoux; réalisation d'enquêtes auprès des entreprises et d'études de marché pour des tiers; tenue de programmes de récompenses pour les employés pour promouvoir la sécurité au travail; tenue de programmes de récompenses pour les employés pour promouvoir la productivité et la qualité; réalisation d'enquêtes de marché pour des tiers; réalisation d'études de marché; tenue de ventes aux enchères; réalisation d'études de faisabilité commerciale; réalisation de sondages d'opinion; réalisation de sondages d'opinion publique; services de transcription de conférences téléphoniques; vente en consignation d'oeuvres d'art; vente en consignation de vêtements; vente en consignation de bijoux; vente en consignation d'articles de sport; gestion des coûts de construction; services de consultation et de conseil dans le domaine des stratégies d'affaires; consultation en recrutement de personnel; consultation ayant trait à la gestion de

personnel; consultation dans le domaine des acquisitions d'entreprise; services de consultation et d'information en comptabilité; consultation dans les domaines de l'organisation et de la gestion des affaires; services de consultation en organisation et en gestion des affaires; études de consommation; services d'étude de consommation; copie de documents; copie de documents pour des tiers; services d'image de marque; consultation en création d'image d'entreprise; comptabilité analytique; analyse des coûts; analyse des coûts; services d'évaluation des coûts; contrôle des coûts dans le domaine des soins de santé; analyse du coût d'acquisition; analyse des coûts et du prix de revient; analyse de prix d'acquisition; services d'approvisionnement en bons de réduction pour des tiers; création et mise à jour de matériel publicitaire pour des tiers; création de marques de commerce pour des tiers; services d'enregistrement de cartes de crédit; services de programmes de récompenses associés à des cartes de crédit; service à la clientèle dans le domaine des réservations auprès de compagnies aériennes; service à la clientèle dans le domaine de la réparation d'automobiles; service à la clientèle dans le domaine de l'entretien d'ordinateurs; gestion de bases de données; services de marketing par bases de données, à savoir compilation de bases de données propres aux clients; charcuteries; conception de sondages de marketing; conception de sondages d'opinion publique; élaboration et coordination de projets de bénévolat pour des organismes de bienfaisance; élaboration et coordination de projets de bénévolat pour des organismes de bienfaisance; création de stratégies et de concepts de marketing pour des tiers; élaboration de campagnes promotionnelles à des fins commerciales pour des tiers; élaboration de campagnes promotionnelles pour des tiers; conception de systèmes de gestion d'hôpitaux; création de stratégies et de concepts de marketing pour des tiers; publipostage des produits et des services de tiers; marketing direct des produits et des services de tiers; magasins de vêtements à prix réduit; magasins de cosmétiques à prix réduit; magasins d'équipement photographique à prix réduit; magasins d'articles de sport à prix réduit; diffusion de publicités pour des tiers par un réseau de communication sur Internet; diffusion de publicités pour des tiers par Internet; diffusion de matériel publicitaire pour des tiers; distribution de publicités et de messages publicitaires pour des tiers; distribution de courrier publicitaire et d'encarts publicitaires avec des publications habituelles de tiers; distribution de matériel publicitaire pour des tiers; distribution d'imprimés publicitaires; distribution de produits pour des tiers à des fins publicitaires; distribution d'échantillons à des fins publicitaires; concessions dans le domaine des pièces de véhicule automobile; concessions dans le domaine des vêtements; concessions dans le domaine des cosmétiques; services de copie de documents; reproduction de documents; vente à domicile de livres; vente à domicile de biscuits; vente à domicile de cosmétiques; vente à domicile de magazines; vente à domicile de viande; établissement de relevés de compte; reproduction de documents de bibliothèque; analyse économique; prévisions économiques; prévisions et analyses économiques; publicité par panneau d'affichage électronique des produits et des services de tiers; réinstallation d'employés; services de réinstallation d'employés; agences de placement; services d'agence de placement; services d'agence de placement de travailleurs au pair; conseils en emploi et recrutement; agences de gestion d'emploi; services de reclassement externe de personnel; services de recrutement de personnel; évaluation des compétences professionnelles; évaluation du rendement des employés; services de recrutement de cadres; services de recherche et de placement de cadres; agences d'importation et d'exportation; défilés de mode à des fins commerciales; préparation et analyse d'états financiers pour des entreprises; marchés aux puces; services de fleuriste; comptoirs de vente d'aliments; information et consultation sur le commerce extérieur; services d'information et de consultation sur le commerce extérieur; gestion forestière; services de consultation en gestion forestière; comptoirs de fruits; services de centre d'échange d'information générale; services de registre de cadeaux; agences d'importation-exportation de produits; distribution de prospectus; services de limitation des coûts de soins de santé; démonstrations à domicile pour la vente de bijoux; démonstrations à domicile pour la vente de

lingerie; démonstrations à domicile pour la vente de jouets; démonstrations à domicile de bijoux; démonstrations à domicile de lingerie; administration d'hôpitaux; gestion d'hôpitaux; gestion hôtelière; gestion hôtelière pour des tiers; consultation en ressources humaines; consultation en ressources humaines; services de consultation en ressources humaines; gestion des ressources humaines; services de ressources humaines en impartition; agences d'importation et d'exportation; agences d'importation-exportation; agences d'importation-exportation dans le domaine de l'énergie; services d'agence d'importation-exportation; services de consultation en matière d'impôt sur le revenu; indexation de documents pour des tiers; gestion intérimaire d'entreprise; contrôle des stocks; services de contrôle des stocks; gestion des stocks dans le domaine des pièces d'automobile; inventaire de marchandises; facturation; services de facturation; publication et mise à jour de textes publicitaires pour des tiers; comptoirs de vente de bijoux; dotation et placement de personnel; placement; services de placement; services d'enregistrement de retour de clés; perforation de cartes; services d'agence pour l'emploi; syndicats; services de mise en page à des fins publicitaires; location d'espace publicitaire sur Internet pour des offres d'emploi; location de matériel de bureau; agences littéraires; publicité dans les magazines pour des tiers; services de vente par correspondance de magazines; clubs d'achat de livres par correspondance; services de vente par correspondance de livres; services de vente par correspondance de vêtements; services de vente par correspondance dans le domaine des cosmétiques; services de vente par correspondance de mobilier; services de vente par correspondance de bijoux; services de vente par correspondance de chaussures; services de vente par correspondance de jouets; tri, traitement et réception du courrier; préparation de listes d'adresses; gestion et compilation de bases de données informatiques; gestion et compilation de bases de données; aide à la gestion et à l'exploitation pour les entreprises commerciales; gestion d'une compagnie aérienne; gestion de bases de données; gestion de cliniques de soins de santé pour des tiers; gestion d'artistes de la scène; gestion d'athlètes professionnels; analyse de marché; analyses et études de marché; services d'analyse et d'étude de marché; analyses et études de marché; services d'évaluation de marché; sondages d'opinion sur le marché; rapports et études de marché; études de marché à l'aide d'une base de données; services d'étude de marché; études de marché; consultation en segmentation de marché; études de marché; études de marché et analyse d'études de marché; services d'analyse de marketing; recherche en marketing; recherche en marketing dans les domaines des cosmétiques, de la parfumerie et des produits de beauté; services de marketing dans le domaine de l'organisation de la distribution des produits de tiers; services de marketing dans le domaine de l'évaluation de marchés pour les produits et les services existants de tiers; services de relations avec les médias; médiation et conclusion de transactions commerciales pour des tiers; médiation publicitaire pour des tiers; médiation d'ententes pour des tiers concernant la vente et l'achat de produits; médiation de contrats pour l'achat et la vente de produits; médiation d'affaires commerciales pour des tiers; facturation médicale; gestion des frais médicaux; services de transcription dans le domaine médical; agences de mannequins; services de mannequin pour la publicité ou la promotion des ventes; services d'agence de mannequins; services de mannequin à des fins de publicité ou de promotion des ventes; négociation et conclusion de transactions commerciales pour des tiers; négociation de contrats commerciaux pour des tiers; services de coupures de presse; publicité dans les journaux pour des tiers; abonnements à des journaux; offre d'aide technique pour la mise sur pied et l'exploitation de franchises de boulangeries-pâtisseries; offre d'aide technique pour la mise sur pied et l'exploitation de franchises de lave-autos; offre d'aide technique pour la mise sur pied et l'exploitation de franchises de magasins de vêtements; offre d'aide technique pour la mise sur pied et l'exploitation de franchises de restaurants; location d'appareils et de matériel de bureau; services de recrutement de personnel de soutien administratif; publicité en ligne pour des tiers sur des réseaux informatiques; publicité en ligne des produits et des services de tiers sur des réseaux de télématique; mises sur enchères en ligne pour

des tiers; vente aux enchères en ligne; services de commerce en ligne où les vendeurs affichent des produits à vendre aux enchères et où les enchères se font par Internet; services de magasin de vente en gros en ligne d'équipement agricole; services de magasin de vente en gros en ligne de produits de toilettage pour animaux; services de magasin de vente en gros en ligne de matériel audiovisuel; services de magasin de vente en gros en ligne d'articles de papeterie; services de magasin de vente en gros en ligne de véhicules; publicité en ligne pour des tiers par un réseau de télématique; services de vente aux enchères en ligne; services de grand magasin en ligne; services de vente au détail en ligne de musique et de films téléchargeables et préenregistrés; services de vente au détail en ligne de musique numérique téléchargeable; services de vente au détail en ligne de sonneries téléchargeables; vente en ligne de produits d'artisanat; vente en ligne de pièces d'automobile; vente en ligne de produits de soins du corps; vente en ligne d'appareils électroniques audio pour la voiture; vente en ligne de vêtements; vente en ligne de cosmétiques; vente en ligne de musique préenregistrée téléchargeable; vente en ligne de sonneries téléchargeables; vente en ligne de produits alimentaires; vente en ligne d'articles chaussants; vente en ligne de couvre-chefs; vente en ligne d'appareils électroniques de divertissement à domicile; vente en ligne d'articles ménagers; vente en ligne de lingerie; vente en ligne d'équipement photographique; vente en ligne d'articles de sport; vente en ligne de jouets; services de magasin de vente en gros en ligne de produits de boulangerie-pâtisserie; services de magasin de vente en gros en ligne de bière; services de magasin de vente en gros en ligne de cacao; services de magasin de vente en gros en ligne d'armes; exploitation de marchés; exploitation d'une librairie; exploitation d'un magasin de vêtements; exploitation d'une base de données contenant des offres d'emploi; exploitation d'un grand magasin; exploitation d'un magasin de mobilier; exploitation d'un standard téléphonique pour des tiers; exploitation d'un magasin d'équipement informatique; exploitation d'épiceries; sondages d'opinion; organisation et gestion de programmes de fidélisation de la clientèle; organisation pour des tiers de services d'accueil téléphonique et de services de réception téléphonique; organisation de défilés de mode à des fins commerciales; organisation de ventes aux enchères sur Internet; organisation d'expositions de fleurs et de plantes à des fins commerciales ou publicitaires; organisation de défilés de mode à des fins promotionnelles; organisation et tenue de salons de l'emploi; services d'assurance en impartition; services juridiques en impartition; services de paie en impartition; services de traduction en impartition; services de développement Web en impartition; préparation de la paie; services de préparation de la paie; tests de personnalité à des fins commerciales; tests de personnalité à des fins de recrutement; tests de personnalité pour la sélection de personnel; consultation en matière de personnel; gestion de personnel; consultation en gestion de personnel et en emploi; services d'aide à la gestion de personnel; consultation en gestion de personnel; consultation en gestion de personnel; consultation en gestion de personnel; placement de personnel; placement et recrutement de personnel; consultation en placement de personnel; recrutement de personnel; recrutement et placement de personnel; services de recrutement de personnel et agences de placement; réinstallation de personnel; services de réinstallation de personnel; sélection de personnel à l'aide de tests psychologiques; transcription phonétique; photocopie; services de photocopie; placement de personnel; placement de publicités pour des tiers; planification concernant la gestion des affaires, notamment recherche de partenaires pour des fusions et des acquisitions d'entreprises ainsi que pour la création d'entreprises; services de comité d'action politique pour la promotion des intérêts des travailleurs de l'automobile; services de comité d'action politique pour la promotion des intérêts des agriculteurs; production de rapports commerciaux; préparation de publicités personnalisées pour des tiers; préparation d'états financiers; préparation de bordereaux de paie; préparation d'annonces publicitaires pour des tiers; préparation et placement de publicités pour des tiers; préparation et placement de publicités pour des tiers; préparation et placement de publicités extérieures pour des tiers; préparation de

rapports commerciaux; préparation de déclarations de revenus; préparation de listes d'envoi; consultation en publicité par la presse; services de coupures de presse; évaluation d'hébergement par comparaison de prix; services de comparaison de prix; traitement de documents d'enregistrement de garantie pour des tiers; obtention de contrats pour l'achat et la vente de produits; obtention de contrats pour l'achat et la vente de produits et de services; services d'approvisionnement, à savoir achat de matériel informatique; services d'approvisionnement, à savoir achat d'équipement lourd; services d'approvisionnement, à savoir achat de véhicules; services d'approvisionnement, à savoir achat d'armes; obtention de contrats pour l'achat et la vente de produits de tiers; production de cassettes vidéo, de disques vidéo et d'enregistrements audiovisuels promotionnels pour des tiers; services de démonstration de produits en vitrine par des mannequins vivants; démonstration d'appareils de cuisine; production de films publicitaires pour des tiers; production de matériel publicitaire pour des tiers; production de matériel et de messages publicitaires pour des tiers; production de publipostages; production d'émissions de téléachat; production de messages publicitaires télévisés; consultation professionnelle en gestion de personnel; services d'étude et d'analyse des bénéficiaires; promotion de produits et de services par la distribution de cartes de réduction; promotion des oeuvres d'art de tiers par l'offre de portfolios en ligne par un site Web; promotion des produits et des services de tiers par l'association des produits et des services de commanditaires à des compétitions de soccer; promotion des produits et des services de tiers par la préparation et le placement d'annonces publicitaires dans des magazines électroniques; promotion des produits et des services de tiers par des publicités sur des sites Web; promotion des produits et des services de tiers par des publipostages; promotion des produits et des services de tiers par la gestion des ventes et par des programmes incitatifs promotionnels fonctionnant avec des timbres-prime; promotion des produits et des services de tiers par la distribution de cartes de réduction; promotion de la musique de tiers par l'offre de portfolios en ligne au moyen d'un site Web; promotion de la vente de comptes de cartes de crédit par l'administration de programmes de récompenses; promotion de la vente de produits et de services par l'octroi de points d'achat pour utilisation de cartes de crédit; promotion de la vente des produits et des services de tiers par l'octroi de points d'achat pour utilisation de cartes de crédit; promotion de la vente de produits et de services au moyen d'un programme de fidélisation de la clientèle; promotion de la vente de produits et de services par des concours promotionnels et par la distribution d'imprimés connexes; gestion promotionnelle de personnalités du sport; offre d'un guide publicitaire consultable en ligne portant sur les produits et les services de fournisseurs en ligne; offre d'assistance administrative aux pharmacies pour la gestion des stocks de médicaments; offre d'espace publicitaire dans un périodique; offre d'espace publicitaire dans des périodiques, des journaux et des magazines; offre de conseils et d'information sur la gestion des affaires commerciales; offre de conseils dans le domaine de l'efficacité des affaires; offre de conseils dans les domaines de la gestion des affaires et du marketing; offre de conseils ayant trait à l'analyse des habitudes d'achat des consommateurs; offre d'un répertoire de renseignements commerciaux en ligne sur Internet; offre d'un répertoire de renseignements commerciaux en ligne sur Internet; offre et location d'espace publicitaire sur Internet; offre et location de kiosques et de stands d'exposition; offre d'aide dans le domaine de la gestion des affaires dans le cadre d'un contrat de franchise; offre de renseignements commerciaux dans le domaine des médias sociaux; offre de soutien à la gestion d'entreprises en démarrage pour des tiers; offre d'information de marketing d'entreprise pour des tiers; offre d'information sur les biens de consommation dans le domaine de l'équipement informatique de bureau au moyen d'un site Web; offre de vérification électronique de commandes en ligne de contenu numérique; offre de services de conseil en emploi; offre de services de groupe de discussion; offre de services d'achat à domicile d'appareils électroniques audio de voiture par Internet; offre de services d'achat à domicile de cosmétiques au moyen de la télévision; offre de

services d'achat à domicile d'équipement d'entraînement physique par Internet; offre de services d'achat à domicile d'appareils électroniques de divertissement à domicile au moyen de la télévision; offre de services d'achat à domicile de bijoux par téléphone; offre de services d'achat à domicile d'articles de sport par Internet; offre de comparaisons de tarifs hôteliers; offre de gestion des ressources humaines et de services de recrutement pour des tiers; diffusion d'information dans le domaine des solutions d'affaires durables à l'échelle mondiale; diffusion d'information dans le domaine de la gestion du temps; diffusion d'information sur les services de réinstallation d'employés; offre de services d'information commerciale; offre de consultation en marketing dans le domaine des médias sociaux; offre de consultation en marketing dans le domaine des médias sociaux; offre de stratégies de marketing pour des tiers; offre de services de vente aux enchères en ligne; offre de services de vente aux enchères en ligne; offre de services d'information en ligne sur les répertoires d'entreprises; offre d'aide aux entreprises en matière d'exploitation d'entreprise; offre de programmes promotionnels de bons de réduction ayant trait à une gamme de produits alimentaires; vérification de systèmes de gestion de la qualité; offre de renseignements fiscaux au moyen d'un site Web interactif; offre d'information sur des études de marché; offre d'information d'études de marché; offre de rapports de marketing; offre d'espace sur des sites Web pour la publicité de produits et de services; tests psychologiques pour la sélection de personnel; tests psychométriques pour la sélection de personnel; sondages d'opinion publique; sondages d'opinion publique; services de recherche en matière de politiques publiques; relations publiques; consultation en relations publiques; services de relations publiques; contrôle des coûts des services publics; publication de textes publicitaires; agences de publicité; services d'agence de publicité; agents de publicité; services d'agence de publicité; agents d'approvisionnement; évaluation de services d'hébergement; services de publicité immobilière pour des tiers; services d'analyse de marketing immobilier; services de gestion de la vente de biens immobiliers; recrutement de personnel navigant et de personnel non navigant, technique ou non; recrutement de personnel de gestion de haut niveau; services de délocalisation d'entreprises; services de délocalisation d'entreprises; location d'espace publicitaire; location d'espace publicitaire sur des sites Web; location de matériel de bureau dans des installations de travail partagé; location de machines et d'équipement de bureau; location de photocopieurs; location de photocopieurs; location de kiosques de vente; location de machines à écrire et de photocopieurs; location de distributeurs; location d'espaces publicitaires; gestion de restaurants pour des tiers; services de préparation de curriculum vitae; services de librairie de détail; services de magasin de vente au détail de vêtements; services de magasin de vente de détail d'équipement informatique; services de dépanneur de détail; services de grand magasin de détail; services de magasin de vente au détail de mobilier; services d'épicerie de détail; vente au détail d'équipement audio; vente au détail de pièces d'automobile; vente au détail de vêtements; vente au détail de logiciels; vente au détail de cosmétiques; vente au détail d'aliments; vente au détail de bijoux; vente au détail de lingerie; vente au détail d'équipement photographique; vente au détail d'articles de sport; vente au détail de jouets; services de vente au détail de boissons alcoolisées; services de vente au détail de produits chimiques pour l'agriculture; services de vente au détail de matériel informatique; services de vente au détail de logiciels; services de vente au détail de bijoux; services de vente au détail de dispositifs de navigation; services de vente au détail de préparations pharmaceutiques, vétérinaires et hygiéniques ainsi que de fournitures médicales; services de vente au détail d'objets d'art offerts par des galeries d'art; services de vente au détail de litières pour animaux; services de vente au détail de boissons non alcoolisées; services de vente au détail d'objets d'art; services de vente au détail offerts par des boulangeries-pâtisseries; services de vente au détail offerts par des boucheries; services de vente au détail offerts par des boutiques de friandises; services de vente au détail offerts par des boutiques de vêtements; services de vente au détail offerts par des boutiques de dépôt-vente; services de vente au détail offerts par des dépanneurs; services de

vente au détail offerts par des hypermarchés; services de vente au détail offerts par des magasins de fournitures de jardin et de pépinière; services de vente au détail offerts par des magasins de disques et de musique; services de vente au détail offerts par des magasins de musique; services de vente au détail offerts par des magasins de disques; services de vente au détail offerts par des boutiques à la télévision; services de vente au détail offerts par des débits de tabac; services de vente au détail de pièces d'automobile; services de vente au détail de bonbons; services de vente au détail de produits de charcuterie; services de vente au détail de similifourrure; services de vente au détail de crème glacée; services de présentation en vitrine pour magasins de détail; programmes de récompenses de magasins de détail; services de magasin de vente au détail de vêtements; services de préparation de curriculum vitae; vente de voitures; vente de vêtements; vente de logiciels; vente de paniers-cadeaux personnalisés; vente de fleurs; vente de véhicules automobiles; démonstration de vente pour des tiers; démonstration de vente de matériel informatique; démonstration de vente d'appareils de cuisine; démonstration de vente d'instruments chirurgicaux; promotion des ventes pour des tiers au moyen de cartes d'utilisateur privilégié; promotion des ventes pour des tiers par la distribution et l'administration de cartes d'utilisateur privilégié; promotion des ventes pour des tiers au moyen de timbres à échanger; suivi du volume des ventes pour des tiers; services de suivi du volume des ventes; distribution d'échantillons; marchands de ferraille; rédaction de scénarios à des fins publicitaires; optimisation du référencement de sites auprès de moteurs de recherche; optimisation du référencement de sites auprès de moteurs de recherche; services de secrétariat et de travail de bureau; services de secrétariat; vente de noms de domaine; services d'offre d'information sur le commerce extérieur; services permettant de déterminer le public touché par des publicités; services de ressources humaines pour des tiers; vente par démonstrations à domicile de bijoux; vente par démonstrations à domicile de lingerie; vente par démonstrations à domicile de jouets; services de présentation en vitrine pour magasins; décoration de vitrines; services d'administration de centres commerciaux; sténographie; services de secrétariat sténographique; services de sténographie; sténographie; services de sténographie; consultation en matière de stratégies relatives aux médias sociaux; services de recrutement d'athlètes dans les écoles secondaires; services de placement d'employés; services d'analyse statistique et de production de rapports connexes à des fins commerciales; évaluation statistique de données tirées d'études de marché; évaluation statistique de données d'études de marché; évaluation statistique de données de marketing; transcription sténographique; services de transcription sténographique; sténographie; services de sténographie; analyse commerciale stratégique; planification stratégique d'entreprise; vente de fleurs dans la rue; vente d'aliments dans la rue; abonnement à une chaîne de télévision; abonnement à des livres; abonnement à des livres de bandes dessinées; abonnement à des journaux électroniques; abonnement à des journaux; abonnement à des critiques; supermarchés; services de gestion de la chaîne logistique; agences artistiques; services d'agence artistique, à savoir gestion des affaires d'artistes de la scène; agences de gestion d'artistes; services de conseil en fiscalité; services de planification, de conseil, d'information et de consultation en matière d'impôt et de fiscalité; vérification fiscale; services de vérification fiscale; services de production de déclarations fiscales; services de production de déclarations de revenus; préparation de documents fiscaux; services de préparation de documents fiscaux; services de télémarketing; ventes aux enchères par téléphone et à la télévision; services de secrétariat téléphonique pour abonnés absents; services de secrétariat téléphonique; services de secrétariat téléphonique; services d'assistance-annuaire téléphonique; services de prise de commandes par téléphone pour des tiers; services de transcription de messages vocaux téléphoniques; publicité télévisée pour des tiers; agences de placement temporaire; services d'agence de placement temporaire; services de personnel temporaire; évaluation des compétences professionnelles; vérification des compétences professionnelles; agences de théâtre; suivi et contrôle de la consommation d'énergie pour des

tiers à des fins de vérification comptable; suivi et surveillance de la fluctuation du prix de l'essence pour des tiers à des fins de vérification comptable; gestion de voyages; programmes de primes de voyage; dactylographie; services de dactylographie; mise à jour et maintenance de données dans des bases de données; lecture de compteurs de services publics à des fins de facturation; immatriculation et transfert de propriété de véhicules; services de distributeurs; inscription des électeurs; préparation de la paie; indexation sur le Web à des fins commerciales ou publicitaires; services d'optimisation de sites Web; optimisation du trafic sur des sites Web; optimisation du trafic sur des sites Web; vente en gros de pièces d'automobile; vente en gros de vêtements; vente en gros de cosmétiques; vente en gros d'appareils électroniques de divertissement à domicile; vente en gros d'articles de sport; services de vente en gros de préparations pharmaceutiques, vétérinaires et hygiéniques ainsi que de fournitures médicales; services de magasin de vente en gros de matériel audiovisuel; services de magasin de vente en gros de produits de boulangerie-pâtisserie; services de magasin de vente en gros de bière; services de magasin de vente en gros de chocolat; services de magasin de vente en gros de vêtements; services de magasin de vente en gros de batteries de cuisine; services de magasin de vente en gros d'ustensiles de table; services de magasin de vente en gros de desserts; services de magasin de vente en gros d'équipement de plongée; services de magasin de vente en gros de crème glacée; services de magasin de vente en gros d'articles de sellerie; services de magasin de vente en gros de téléphones intelligents; services de magasin de vente en gros de montres intelligentes; services de magasin de vente en gros de sorbets; services de magasin de vente en gros de thés; services de magasin de vente en gros de jouets; services de présentation en vitrine; services de présentation en vitrine; services de décoration de vitrines à des fins publicitaires; traitement de texte; services de traitement de texte et de dactylographie; analyse du travail pour déterminer l'ensemble des compétences des travailleurs et d'autres exigences liées à des postes; rédaction de curriculum vitae pour des tiers; rédaction de textes publicitaires pour des tiers; rédaction de curriculum vitae pour des tiers.

Numéro de la demande 2,049,033

Date de production 2020-09-02

Langue de la demande Anglais

DÉTAILS DU REQUÉRANT

Requérant

Chuanhuicheng International Trade
(Shenzhen) Co., LTD
712, Bldg. C, Zhantao Technology Bldg
Minzhi Street, Longhua District
Shenzhen, Guangdong,
CHINA

DÉTAILS DE LA MARQUE DE COMMERCE

Hezbjiti

Type de la marque de commerce

Caractères standard

Produits

Classe 11

Lampes de lecture; charbon pour lampes à arc; lustres; lumières électriques pour arbres de Noël; guirlandes lumineuses comme décorations de fête; lampes sur pied; tubes de lampe fluorescente; abat-jour; lanternes; éclairage paysager à DEL; ampoules à DEL; luminaires à DEL; appareils d'éclairage; lampes à fixer au mur; lampes suspendues; lanternes vénitiennes portatives [chochin]; lampes de lecture; lampes de sûreté à usage souterrain; lampes solaires; guirlandes lumineuses comme décorations de fête.

Numéro de la demande 2,049,034

Date de production 2020-09-02

Langue de la demande Anglais

DÉTAILS DU REQUÉRANT

Requérant

Shenzhen Aopixi Electronic Commerce Co.,
Ltd.
26-G, Block A, Guanghao International Center
Intersection of Meilong Road and Zhongmei
Road
Daling Community, Minzhi St., Longhua Dist.
Shenzhen ,Guangdong,
CHINA

DÉTAILS DE LA MARQUE DE COMMERCE

Heceltt

Type de la marque de commerce

Caractères standard

Produits

Classe 11

Lampes de lecture; charbon pour lampes à arc; lustres; lumières électriques pour arbres de Noël; guirlandes lumineuses comme décorations de fête; lampes sur pied; tubes de lampe fluorescente; abat-jour; lanternes; éclairage paysager à DEL; ampoules à DEL; luminaires à DEL; appareils d'éclairage; lampes à fixer au mur; lampes suspendues; lanternes vénitiennes portatives [chochin]; lampes de lecture; lampes de sûreté à usage souterrain; lampes solaires; guirlandes lumineuses comme décorations de fête.

Numéro de la demande 2,049,221

Date de production 2020-09-02

Langue de la demande Anglais

DÉTAILS DU REQUÉRANT ET DE L'AGENT

Requérant

MAG CANADA BEVERAGE LTD.
Unit 100 - 565 Great Northern Way
Vancouver
BRITISH COLUMBIA
V5T0H8

Agent

GOWLING WLG (CANADA) LLP
550 BARRARD STREET, SUITE 2300,
VANCOUVER, BRITISH COLUMBIA, V6C2B5

DÉTAILS DE LA MARQUE DE COMMERCE

LEMON LIFE

Type de la marque de commerce

Caractères standard

Produits

Classe 32

(1) Ale; bière; cocktails à base de bière; bières aromatisées; lager; porter; stout.

Classe 33

(2) Cocktails alcoolisés; cocktails alcoolisés sous forme de gélatures réfrigérées; panachés alcoolisés; boissons aux fruits alcoolisées; limonade alcoolisée; panachés alcoolisés à base de malt; punches alcoolisés; eau de Seltz alcoolisée; eau de Seltz alcoolisée; cocktails à base de vodka; vodka seltzer.

Numéro de la demande 2,049,227

Date de production 2020-09-02

Langue de la demande Anglais

DÉTAILS DU REQUÉRANT

Requérant

Lunax Natural Inc.
2401-89 Dunfield Ave
Toronto
ONTARIO
M4S0A4

DÉTAILS DE LA MARQUE DE COMMERCE

SANOLOGY

Type de la marque de commerce

Caractères standard

Produits

Classe 03

Shampoings 3 en 1; crèmes après-soleil; hydratants après-soleil; crèmes hydratantes après-rasage; crèmes après-soleil; crèmes après-soleil à usage cosmétique; gels après-soleil; gels après-soleil à usage cosmétique; lotions après-soleil; lotions après-soleil à usage cosmétique; laits après-soleil; laits après-soleil à usage cosmétique; hydratants après-soleil; gels anti-âge; gels anti-âge à usage cosmétique; lotions anti-âge à usage cosmétique; crèmes pour réduire l'apparence des taches de vieillesse; crèmes pour réduire l'apparence des taches de vieillesse à usage cosmétique; produits nettoyants tout usage; liquides à récurer tout usage; poudres à récurer tout usage; produits nettoyants tout usage; hydratants antvieillissement; produits antvieillissement de soins de la peau; crème antvieillissement; crèmes antvieillissement; crèmes antvieillissement à usage cosmétique; crèmes antvieillissement à usage cosmétique; hydratants antvieillissement; produits de soins de la peau antvieillissement; produits de soins de la peau antvieillissement; crèmes réduisant l'apparence des taches de rousseur; crèmes à usage cosmétique réduisant l'apparence des taches de rousseur; crèmes antirides; crèmes antirides à usage cosmétique; crèmes antirides à usage cosmétique; lotion pour bébés; lotions de beauté; masques de beauté; sérums de beauté; cosmétiques de soins du corps et de beauté; savon de soins du corps; nettoyants pour le corps; crèmes pour le corps; crèmes pour le corps à usage cosmétique; crèmes pour le corps à usage cosmétique; émulsions pour le corps à usage cosmétique; lotions pour le corps à usage cosmétique; masques pour le corps en crème; masques pour le corps en crème à usage cosmétique; masques pour le corps en lotion; masques pour le corps en lotion à usage cosmétique; masques pour le corps en poudre; masques pour le corps en poudre à usage cosmétique; masques pour le corps; produits pour le corps en atomiseur; hydratants pour le corps; lait hydratant pour le corps; huiles pour le corps; shampoing pour le corps; lait nettoyant pour les soins de la peau; crèmes cosmétiques pour le corps; désincrustants cosmétiques pour le corps; crèmes démaquillantes; crèmes cosmétiques; crèmes et gels cosmétiques pour le visage, les mains et le corps; crèmes et lotions cosmétiques; lotions et crèmes cosmétiques pour les soins du visage et du corps; crèmes cosmétiques pour raffermir le contour des yeux; crèmes cosmétiques pour les soins de la peau; crèmes, laits, lotions, gels et poudres cosmétiques pour le visage, les mains et le corps; poudres cosmétiques pour le visage; lotions cosmétiques pour le visage;

masques cosmétiques pour le visage; hydratants cosmétiques pour le visage; produits cosmétiques de soins capillaires; produits coiffants; lotions capillaires cosmétiques; produits cosmétiques inhibant la repousse des poils; crèmes à mains à usage cosmétique; huiles cosmétiques pour la peau; lotions cosmétiques de soins de la peau; produits cosmétiques de soins de la peau; lotions cosmétiques pour la peau; produits cosmétiques de protection solaire; cosmétiques à usage personnel; cosmétiques pour la peau; crèmes pour les cheveux; crème de jour; huiles essentielles à usage cosmétique; huiles éthérées pour la fabrication de parfums; compresses pour les yeux à usage cosmétique; crèmes contour des yeux; crème contour des yeux; crèmes pour les yeux à usage cosmétique; gels contour des yeux; gels pour les yeux à usage cosmétique; lotions pour les yeux; démaquillants pour les yeux; crèmes de beauté pour le visage et le corps; crèmes pour le visage et le corps; crèmes pour le visage et le corps à usage cosmétique; lotions pour le visage et le corps; laits pour le visage et le corps à usage cosmétique; crème pour le visage; crèmes pour le visage à usage cosmétique; lotion pour le visage; lotions pour le visage; maquillage pour le visage; masques pour le visage; hydratants pour le visage; huiles pour le visage; poudre pour le visage; désincrustants pour le visage; toniques pour le visage; savons liquides pour le visage; baumes capillaires; crèmes de soins capillaires; crèmes de soins capillaires à usage cosmétique; lotions de soins capillaires; lotions de soins capillaires à usage cosmétique; masques capillaires; hydratants capillaires; huiles capillaires; nettoyeurs pour les mains; crème à mains; crèmes à mains; crèmes à mains à usage cosmétique; lotions à mains; lotions à mains à usage cosmétique; désincrustants pour les mains; huile de chanvre à usage cosmétique; huile de chanvre à usage cosmétique; gels démaquillants; laits démaquillants; maquillage; démaquillant; lotions hydratantes pour la peau; crèmes hydratantes; lait hydratant; parfumerie naturelle; produits de soins capillaires non médicamenteux; produits de soins de la peau non médicamenteux; crèmes non médicamenteuses pour la peau; huiles à usage cosmétique; crèmes autobronzantes; lotions autobronzantes; shampooings et revitalisants; produits exfoliants pour la peau; cosmétiques de soins de la peau; crèmes de soins de la peau; lotions de soins de la peau; produits de soins de la peau; nettoyeurs pour la peau; crèmes nettoyantes pour la peau; mousses nettoyantes pour la peau; lotions nettoyantes pour la peau; revitalisants pour la peau; crèmes revitalisantes pour la peau à usage cosmétique; crèmes pour la peau; crèmes pour la peau à usage cosmétique; éclaircissants pour la peau; crèmes éclaircissantes pour la peau; lotions pour la peau; hydratants pour la peau; masques hydratants pour la peau; hydratants pour la peau; crème hydratante pour la peau; gel hydratant pour la peau; toniques pour la peau; crèmes pour blanchir la peau; revitalisant solide; revitalisant solide en barres; shampooing solide; crèmes solaires; crèmes solaires à usage cosmétique; huiles de protection solaire; produits de protection solaire pour les lèvres; écrans solaires; gel solaire; lotion solaire; huiles solaires; lotions solaires; écran solaire; écrans solaires en crème; écrans solaires en crème à usage cosmétique; écrans solaires à usage cosmétique; écrans solaires en lotion; écrans solaires en lotion à usage cosmétique; toniques à usage cosmétique; tonifiants pour les cheveux; produits antirides de soins de la peau; produits cosmétiques antirides à usage topique sur le visage.

Numéro de la demande 2,049,355

Date de production 2020-06-15

Numéro d'enregistrement international 1548058

Langue de la demande Anglais

DÉTAILS DU REQUÉRANT ET DE L'AGENT

Requérant

Beijing ZeasnInformation Technology Co., Ltd
RM.305, Building 2.
NO.15, Wanyuan Street,
Beijing Economic And
Technological Development Zone,
Daxing District
100176 Beijing
CHINA

Agent

MILTONS IP/P.I.
15 Fitzgerald Rd, Suite 200, Ottawa,
ONTARIO, K2H9G1

DÉTAILS DE LA MARQUE DE COMMERCE

Type de la marque de commerce

Dessin

Représentation visuelle

ZEASN

Services

Classe 42

Programmation informatique; mise à jour de logiciels; location de logiciels; duplication de programmes informatiques; conception de logiciels; maintenance de logiciels; installation de logiciels; développement et création de programmes informatiques pour le traitement de données; création et maintenance de sites Web pour des tiers; services de consultation dans le domaine des logiciels-services (SaaS).

Numéro de la demande 2,049,651

Date de production 2020-09-02

Langue de la demande Anglais

DÉTAILS DU REQUÉRANT

Requérant

Shenzhen XinChuangYa Electronics Co., Ltd.
Room 1224, Block A, Jiazhaoye Center,
Shangbu South Road,
Nanyuan Street, Futian District, Shenzhen,
CHINA

DÉTAILS DE LA MARQUE DE COMMERCE

Effnny

Type de la marque de commerce

Caractères standard

Produits

Classe 25

costumes de bain; vêtements décontractés; vêtements pour enfants; robes; chandails molletonnés; chapeaux; foulards de tête; bonneterie; souliers; sous-vêtements

Numéro de la demande 2,049,666

Date de production 2020-09-03

Langue de la demande Anglais

DÉTAILS DU REQUÉRANT ET DE L'AGENT

Requérant

SHENZHEN CHENGYISHUN TECHNOLOGY
CO., LTD.
605,GONGYI BLDG NENGYUAN,SHIBIDA
BLDG
NO.55 ZHENHUA RD,HUAQIANGBEI ST
FUTIAN DIST
SHENZHEN, 518000
CHINA

Agent

YURI CHUMAK
c/o Dickinson Wright LLP, 199 Bay Street,
Suite 2200, Toronto, ONTARIO, M5L1G4

DÉTAILS DE LA MARQUE DE COMMERCE

XDO

Type de la marque de commerce

Caractères standard

Produits

Classe 09

Cartes USB vierges; clés USB à mémoire flash vierges; enregistreurs vidéo de voiture; étuis pour téléphones mobiles; chargeurs de batterie de téléphone cellulaire pour véhicules; câbles de données; écouteurs et casques d'écoute; connecteurs électriques; fiches et prises électriques; enceintes acoustiques; routeurs de réseau; fiches d'adaptation; étuis de protection pour téléphones intelligents; étuis de protection pour ordinateurs tablettes; films protecteurs conçus pour les téléphones intelligents; montres intelligentes; caméras vidéo; micros-casques sans fil pour téléphones intelligents.

Numéro de la demande 2,049,669

Date de production 2020-09-03

Langue de la demande Anglais

DÉTAILS DU REQUÉRANT

Requérant

Guangzhou Fengyuan Electronic Technology

Co., Ltd.

405-25N, 4th Floor, Building 3

No. 133 Yanling Road, Tianhe District

Guangzhou, 510000

CHINA

DÉTAILS DE LA MARQUE DE COMMERCE

X-Dowei

Type de la marque de commerce

Caractères standard

Produits

Classe 09

Chargeurs de batterie pour téléphones cellulaires; enceintes pour haut-parleurs; étuis conçus pour les téléphones mobiles; habillages de téléphone cellulaire; câbles de données; étuis en cuir pour téléphones mobiles; haut-parleurs; chargeurs pour téléphones mobiles; étuis pour téléphones mobiles en cuir ou en similicuir; étuis de protection pour téléphones mobiles; étuis de protection pour ordinateurs tablettes; films protecteurs conçus pour les téléphones intelligents; films protecteurs conçus pour les écrans de téléphone intelligent; câbles USB pour téléphones mobiles; chargeurs USB.

Numéro de la demande 2,049,685

Date de production 2020-09-03

Langue de la demande Anglais

DÉTAILS DU REQUÉRANT

Requérant

Hudson Bay Distillers Inc.

NE 15 36 18 W3

366

Landis

SASKATCHEWAN

S0K2K0

DÉTAILS DE LA MARQUE DE COMMERCE

Anvia Vodka

Type de la marque de commerce

Caractères standard

Produits

Classe 33

vodka

Numéro de la demande 2,049,863

Date de production 2020-09-03

Langue de la demande Anglais

DÉTAILS DU REQUÉRANT

Requérant

EWATCHFACTORY CORP.
390 5th Avenue, Suite 713 New York, NY
10018, U.S.A.
New York City, NY 10018
UNITED STATES OF AMERICA

DÉTAILS DE LA MARQUE DE COMMERCE

EWATCHFACTORY

Type de la marque de commerce

Caractères standard

Produits

Classe 14

bracelets de montres; bracelets de montres; montres mécaniques et automatiques; bracelets de montres; boîtes de montres; écrins pour l'horlogerie; bracelets de montres; montres-bracelets

Numéro de la demande 2,049,864

Date de production 2020-09-03

Langue de la demande Anglais

DÉTAILS DU REQUÉRANT

Requérant

EWATCHFACTORY CORP.

390 5th Avenue, Suite 713 New York, NY

10018, U.S.A.

New York City, NY 10018

UNITED STATES OF AMERICA

DÉTAILS DE LA MARQUE DE COMMERCE

RED BALLOON

Type de la marque de commerce

Caractères standard

Produits

Classe 14

montres mécaniques et automatiques; bracelets de montres; bracelets de montres; boîtes de montres; bracelets de montres; écrins pour l'horlogerie; bracelets de montres; montres; montres-bracelets

Numéro de la demande 2,049,869

Date de production 2020-09-03

Langue de la demande Français

DÉTAILS DU REQUÉRANT

Requérant

VIVRE 100 FIBROMES

6646 Rue Saint-Denis

Montréal

QUÉBEC

H2S2R9

DÉTAILS DE LA MARQUE DE COMMERCE

VIVRE 100 FIBROMES

Type de la marque de commerce

Caractères standard

Services

Classe 44

dépistage médical; services de cliniques médicales; services de gynécologie; services de soins psychologiques; services de traitement de la fertilité humaine; traitement de la fertilité

Numéro de la demande 2,049,881

Date de production 2020-09-04

Langue de la demande Anglais

DÉTAILS DU REQUÉRANT ET DE L'AGENT

Requérant

Bright Sun Counselling Services Inc
25 Wentworth St, Dartmouth
Dartmouth
NOVA SCOTIA
B2Y2S7

Agent

MILTONS IP/P.I.
15 Fitzgerald Rd, Suite 200, Ottawa,
ONTARIO, K2H9G1

DÉTAILS DE LA MARQUE DE COMMERCE

Bright sun counselling

Type de la marque de commerce

Caractères standard

Services

Classe 35

(1) Comptabilité; administration de programmes de récompenses pour promouvoir la vente des produits et des services de tiers; services d'agence de publicité; publicité sur Internet pour des tiers; conseils en gestion des affaires; réalisation d'études de marché; publicité en ligne des produits et des services de tiers sur des réseaux de télématique; recrutement de personnel; obtention de contrats pour l'achat et la vente de produits et de services; démonstration de vente pour des tiers.

Classe 44

(2) Toilettage d'animaux; counseling en psychologie holistique et en ergothérapie; services de soins de santé offerts par un spa santé; services d'opticien; toilettage; services d'évaluation psychologique; services de soins psychologiques; location d'équipement médical; services de psychologue; orthophonie.

Numéro de la demande 2,049,885

Date de production 2020-09-04

Langue de la demande Anglais

DÉTAILS DU REQUÉRANT

Requérant

FOOD IQ INC.

38 Sunnycrest Road

Toronto

ONTARIO

M2R2T4

DÉTAILS DE LA MARQUE DE COMMERCE

DROP NAKED

Type de la marque de commerce

Caractères standard

Produits

Classe 30

chocolat et chocolats

Numéro de la demande 2,049,957

Date de production 2020-09-04

Langue de la demande Anglais

DÉTAILS DU REQUÉRANT

Requérant

ALL MARKET HOTEL SUPPLIES INC.

7-4090 Ridgeway Dr

Mississauga

ONTARIO

L5L5X5

DÉTAILS DE LA MARQUE DE COMMERCE

Liquid Bottle King

Type de la marque de commerce

Caractères standard

Produits

Classe 11

bouteilles pour la filtration d'eau vendues vides

Numéro de la demande 2,050,025

Date de production 2020-09-04

Langue de la demande Anglais

DÉTAILS DU REQUÉRANT

Requérant

StillWaters

Taranjit Grewal

Sukhmeet Dhur

3181 Grassie Road

Grassie

ONTARIO

L0R1M0

DÉTAILS DE LA MARQUE DE COMMERCE

StillWaters

Type de la marque de commerce

Caractères standard

Services

Classe 38

diffusion audio et vidéo en continu via Internet offrant de la musique, des films, des nouvelles et des sports

Numéro de la demande 2,050,048

Date de production 2020-09-04

Langue de la demande Anglais

DÉTAILS DU REQUÉRANT ET DE L'AGENT

Requérant

Whitewater Global Holdings LLC
1623 Central Ave
Cheyenne, WY 82001-4531
UNITED STATES OF AMERICA

Agent

GERALD E. TROTTIER
(BARTLET & RICHARDES LLP), 2565
Ouellette Avenue, Suite 100, Windsor,
ONTARIO, N8X1L9

DÉTAILS DE LA MARQUE DE COMMERCE

BLOOD RUN TACKLE

Type de la marque de commerce

Caractères standard

Désistement

Le droit à l'emploi exclusif du mot TACKLE en dehors de la marque de commerce n'est pas accordé.

Produits

Classe 16

(1) Décalcomanies.

Classe 25

(2) Casquettes et chapeaux de baseball; vêtements de pêche; chandails à capuchon; chandails molletonnés à capuchon; chemises; tee-shirts.

Classe 28

(3) Hameçons; bouées de pêche à la ligne; flotteurs de pêche; hameçons; avançons de pêche; lignes à pêche; moulinets à pêche; cannes à pêche; plombs de pêche; cuillères tournantes pour la pêche; plombs de pêche; flotteurs de pêche; hameçons pour la pêche; lignes à pêche; moulinets pour la pêche; cannes à pêche.

Numéro de la demande 2,050,065

Date de production 2020-09-04

Langue de la demande Anglais

DÉTAILS DU REQUÉRANT

Requérant

Shenzhen Zhuangzhou Technology

Development Co., Ltd.

Blk E, F/20, Hantingxuan, Jiefang Rd,

Guiyuan St., Luohu Dist.,

Shenzhen,

CHINA

DÉTAILS DE LA MARQUE DE COMMERCE

Type de la marque de commerce

Dessin

Représentation visuelle



Produits

Classe 09

sacoques conçues pour ordinateurs portables; boîtiers de haut-parleurs; étuis pour smartphones; caméras de télévision en circuit fermé; cartes d'interface ordinateurs; claviers d'ordinateurs; souris d'ordinateur; écouteurs; sonnettes de porte électriques; balances électroniques à usage personnel; casques d'écoute; lecteurs mp4; montres intelligentes; tablettes électroniques; longues-vues; casques de réalité virtuelle; casques d'écoute sans fil pour smartphones

Numéro de la demande 2,050,082

Date de production 2020-09-05

Langue de la demande Anglais

DÉTAILS DU REQUÉRANT

Requérant

Ron Madore

362 Nelson St E

Alliston

ONTARIO

L9R1X6

DÉTAILS DE LA MARQUE DE COMMERCE

Type de la marque de commerce

Dessin

Représentation visuelle



Revendication de couleur

La couleur est revendiquée comme caractéristique de la marque de commerce. Le logo est entièrement bleu.

Produits

Classe 28

Planches abdominales pour l'exercice; bâtons de hockey sur glace.

Numéro de la demande 2,050,095

Date de production 2020-09-05

Langue de la demande Anglais

DÉTAILS DU REQUÉRANT ET DE L'AGENT

Requérant

Palmieri, Ezequiel AKA Ezekiel Elkin
129 Elmcroft Road
Rochester, NY 14609
UNITED STATES OF AMERICA

Agent

CHANTAL ST. DENIS
(O'BRIEN TM SERVICES INC), 262, chemin
Eardley, Gatineau, QUEBEC, J9J2Y7

DÉTAILS DE LA MARQUE DE COMMERCE

Type de la marque de commerce

Dessin

Représentation visuelle



Services

Classe 41

Organisation et tenue de festivals de danse; organisation et tenue de concerts; services d'enregistrement audio et vidéo; composition de musique; divertissement, à savoir spectacles de danse; divertissement, à savoir spectacles laser; divertissement, à savoir spectacles d'humour; divertissement, à savoir concerts; divertissement, à savoir concerts par un groupe de musique; divertissement, à savoir spectacles de magie; divertissement, à savoir opéras; divertissement, à savoir concerts d'orchestre; divertissement, à savoir présence d'une vedette du sport ou du cinéma; divertissement, à savoir spectacles de marionnettes; divertissement, à savoir émissions de télévision; divertissement, à savoir productions théâtrales; divertissement, à savoir productions théâtrales; services de divertissement, à savoir représentations d'oeuvres dramatiques devant public; services de divertissement, à savoir comédies musicales devant public; services de divertissement, à savoir concerts par un groupe de musique; services de divertissement, à savoir pièces de théâtre devant public; services de divertissement, à savoir émissions de télévision et films non téléchargeables transmis par Internet; services de divertissement, à savoir de vidéos et d'images non téléchargeables d'émissions de télévision et de films transmis par des réseaux informatiques sans fil; production de films et de vidéos; production de films; studios de cinéma;

cours dans le domaine de la musique; composition musicale; services de composition musicale; cours de musique; transcription musicale; transcription musicale pour des tiers; music-halls; organisation de concerts à des fins caritatives; organisation de festivals communautaires; organisation de festivals ethniques; organisation de concours de musique; spectacles de danse et de musique; présentation de spectacles d'humour; représentations devant public, à savoir opéras; représentations devant public, à savoir ballets; production et distribution d'émissions de radio; production de spectacles de ballet; production de films; production de spectacles avec jeux de lumières laser; production de spectacles d'humour; production de spectacles de variétés musicaux; production de spectacles de magie; production de films cinématographiques; production d'effets spéciaux cinématographiques; production de disques de musique; production de vidéos musicales; production de webémissions de nouvelles; production de spectacles de marionnettes; production d'émissions de radio et de télévision; production d'émissions de radio et de télévision; production d'émissions de radio; production d'émissions de télévision et de radio; production d'émissions de télévision; production de pièces de théâtre; programmation radiophonique; production de matrices de disque; matriçage de disques; production de disques; services de studio d'enregistrement; écriture de scénarios; services de rédaction de scénarios; écriture de chansons; services d'ingénieur du son pour événements; programmation télévisuelle; gestion de théâtres; productions théâtrales; numéros de théâtre offerts dans des salles de spectacle; production de films vidéo; production vidéo; services d'enregistrement vidéo; production de films sur cassettes vidéo; écriture de scénarios.

Numéro de la demande 2,050,101

Date de production 2020-09-06

Langue de la demande Anglais

DÉTAILS DU REQUÉRANT

Requérant

Xiaohong LIU
No.9 Zhanghutuo, Zhanghutuo Village,
Xiaoshidian Town,
Fangcheng County, Henan Province,
CHINA

DÉTAILS DE LA MARQUE DE COMMERCE

Type de la marque de commerce

Dessin

Représentation visuelle



Désistement

Le droit à l'emploi exclusif du mot « golf » en dehors de la marque de commerce n'est pas accordé.

Produits

Classe 25

(1) Vêtements de sport; vêtements pour bébés; vêtements de ville; casquettes; casquettes à visière; vêtements tout-aller; vêtements pour enfants; ceintures pour vêtements; vêtements de gymnastique; vêtements, notamment pantalons; vêtements, à savoir pantalons; gants; casquettes de golf; articles chaussants de golf; vestes de golf; pantalons de golf; chemises de golf; chaussures de golf; jupes de golf; vêtements de golf; chapeaux; brodequins; mitaines; gants de ski; articles chaussants de sport; maillots de sport; chaussures de sport; uniformes de sport; tee-shirts; visières pour le sport; gilets.

Classe 28

(2) Lance-balles; housses pour bâtons de golf; gants pour le golf; chariots pour sacs de golf; sacs de golf; sacs de golf avec ou sans roulettes; repères de balle de golf; ramasse-balles de golf; balles de golf; têtes de bâton de golf; clubs de golf; fourchette à gazon; repères de golf; fers droits; accessoires pour coups roulés; bâtons de golf; manches pour raquettes; cordes pour raquettes; repères de balle de golf; couvre-manches pour raquettes; filets d'exercice pour le golf; housses à raquettes; housses formées pour fers droits; amortisseurs de vibrations pour raquettes.

Numéro de la demande 2,050,114

Date de production 2020-09-07

Langue de la demande Anglais

DÉTAILS DU REQUÉRANT

Requérant

Mark Frezell Incorporated
76 Midpark Drive SE
Calgary
ALBERTA
T2X1S8

DÉTAILS DE LA MARQUE DE COMMERCE

Type de la marque de commerce

Dessin

Représentation visuelle

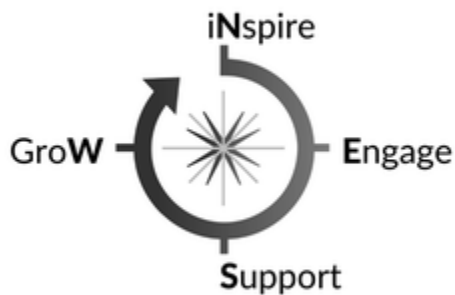

Services

Classe 35

conseils ayant trait à l'organisation et à la gestion d'entreprise; services de conseil en gestion d'entreprise ainsi que conception de procédés pour l'analyse et la mise en oeuvre de plans stratégiques et de projets de gestion; conseil en gestion commerciale par le biais d'Internet; services de conseils en organisation et gestion commerciales, y compris en gestion du personnel; services de développement de stratégies commerciales; services de conseillers et prestation de conseils dans le domaine de la stratégie commerciale; services de conseils en gestion de personnel; services de conseillers en gestion et en organisation d'entreprises; gestion des ressources humaines

Numéro de la demande 2,050,115
Langue de la demande Anglais

Date de production 2020-09-07

DÉTAILS DU REQUÉRANT

Requérant

Xiaohong LIU
No.9 Zhanghutuo, Zhanghutuo Village,
Xiaoshidian Town,
Fangcheng County, Henan Province,
CHINA

DÉTAILS DE LA MARQUE DE COMMERCE

Type de la marque de commerce
Dessin

Représentation visuelle



Produits

Classe 25

(1) Vêtements de sport; vêtements pour bébés; vêtements de ville; casquettes; casquettes à visière; vêtements tout-aller; vêtements pour enfants; ceintures pour vêtements; vêtements de gymnastique; vêtements, notamment pantalons; vêtements, à savoir pantalons; gants; casquettes de golf; articles chaussants de golf; vestes de golf; pantalons de golf; chemises de golf; chaussures de golf; jupes de golf; pantalons de golf; vêtements de golf; chapeaux; brodequins; mitaines; gants de ski; articles chaussants de sport; maillots de sport; chaussures de sport; uniformes de sport; tee-shirts; visières pour le sport; gilets.

Classe 28

(2) Lance-balles; housses pour bâtons de golf; gants pour le golf; chariots pour sacs de golf; sacs de golf; sacs de golf avec ou sans roulettes; repères de balle de golf; ramasse-balles de golf; balles de golf; têtes de bâton de golf; clubs de golf; fourchette à gazon; repères de golf; fers droits;

accessoires pour coups roulés; bâtons de golf; manches pour raquettes; cordes pour raquettes; repères de balle de golf; couvre-manches pour raquettes; filets d'exercice pour le golf; housses à raquettes; housses formées pour fers droits; amortisseurs de vibrations pour raquettes.

Numéro de la demande 2,050,121

Date de production 2020-09-07

Langue de la demande Anglais

DÉTAILS DU REQUÉRANT

Requérant

Maison De Mioche Inc.

1801-1 Yonge St

Toronto

ONTARIO

M5E1W7

DÉTAILS DE LA MARQUE DE COMMERCE

Type de la marque de commerce

Dessin

Représentation visuelle



Produits

Classe 18

(1) sacs de sport polyvalents; lattes pour animaux; sacs porte-bébés; sacs pour le change du bébé; sacs de transport pour animaux; vêtements pour animaux de compagnie; colliers de chiens; vêtements pour chiens; sacs marins; porte-bébés à porter sur soi; lattes pour animaux de compagnie; sacs à dos scolaires; portefeuilles

Classe 25

(2) pantalons de survêtement pour adultes; articles d'habillement athlétiques; chaussures athlétiques; vêtements pour bébés; costumes de bain; vêtements pour enfants; chaussures pour enfants; chapeaux; pulls d'entraînement à capuchon; chaussures pour bébés; pyjamas; culottes; chaussettes; pulls d'entraînement; sous-vêtements

Services

Classe 35

vente en ligne de vêtements; vente en ligne de chaussures; vente en ligne de chapellerie

Numéro de la demande 2,050,123

Date de production 2020-09-07

Langue de la demande Anglais

DÉTAILS DU REQUÉRANT

Requérant

Maison De Mioche Inc.
1801-1 Yonge St
Toronto
ONTARIO
M5E1W7

DÉTAILS DE LA MARQUE DE COMMERCE

Type de la marque de commerce

Dessin

Représentation visuelle



Produits

Classe 18

(1) sacs de sport polyvalents; laisses pour animaux; sacs porte-bébés; sacs pour le change du bébé; sacs de transport pour animaux; vêtements pour animaux de compagnie; colliers de chiens; vêtements pour chiens; sacs marins; porte-bébés à porter sur soi; laisses pour animaux de compagnie; sacs à dos scolaires; portefeuilles

Classe 25

(2) pantalons de survêtement pour adultes; articles d'habillement athlétiques; chaussures athlétiques; vêtements pour bébés; costumes de bain; vêtements pour enfants; chaussures pour enfants; chapeaux; pulls d'entraînement à capuchon; chaussures pour bébés; pyjamas; culottes; chaussettes; pulls d'entraînement; sous-vêtements

Services

Classe 35

vente en ligne de vêtements; vente en ligne de chaussures; vente en ligne de chapellerie

Numéro de la demande 2,050,189

Date de production 2020-09-08

Langue de la demande Anglais

DÉTAILS DU REQUÉRANT ET DE L'AGENT

Requérant

Mensa Brand Technologies Private Limited
No. 39, 2nd Floor, Suite #652, NGEF Lane
Indiranagar First Stage
Bangalore, Karnataka, 560038
INDIA

Agent

BERESKIN & PARR LLP/S.E.N.C.R.L., S.R.L.
SCOTIA PLAZA, 40 KING STREET WEST,
40th FLOOR, TORONTO, ONTARIO, M5H3Y2

DÉTAILS DE LA MARQUE DE COMMERCE

ESTALON

Type de la marque de commerce

Caractères standard

Produits

Classe 18

Sacs en cuir; sacs banane; porte-billets; porte-cartes; porte-monnaie en cuir; étuis en cuir pour cartes de crédit; porte-cartes de crédit; porte-cartes de crédit en cuir; porte-cartes de crédit; porte-cartes de crédit en cuir; sacs à bandoulière; porte-documents; sacs polochons; sacs polochons de voyage; visières pour équidés; sacs à main en similicuir; sacs à main en cuir; sacs à main, porte-monnaie et portefeuilles; étuis porte-clés en cuir; étuis porte-clés en cuir ou en similicuir; pochettes à clés; étuis pour clés; étuis porte-clés; étiquettes en cuir; sacs à main pour femmes; cuir et similicuir; sacs en cuir pour l'emballage; boîtes en cuir; serviettes en cuir; étuis en cuir; étuis porte-clés en cuir; porte-monnaie en cuir; cordes en cuir; étuis pour cartes de crédit en cuir; porte-cartes de crédit en cuir; porte-cartes de crédit en cuir; porte-cartes de crédit en cuir; enveloppes en cuir pour l'emballage de marchandises; cuir pour mobilier; cuir pour harnais; cuir pour chaussures; sacs à main en cuir; boîtes à chapeaux en cuir; étuis porte-clés en cuir; laisses en cuir; sangles à bagages en cuir; étiquettes à bagages en cuir; portefeuilles en cuir; pochettes en cuir; pochettes en cuir pour l'emballage de marchandises; sacs à main en cuir; sacs à provisions en cuir; bandoulières en cuir; cuir en vrac; sangles en cuir; valises en cuir; tongs en cuir; fil de cuir; sacs à outils en cuir; sacs de voyage en cuir; valises en cuir; garnitures en cuir pour mobilier; étiquettes à bagages de voyage; étiquettes à bagages en cuir; sacs à maquillage; étiquettes à bagages en plastique; étiquettes à bagages en plastique; portefeuilles de poche; sacs à main; sacs à bandoulière; bandoulières en cuir; bandoulières; bandoulières en cuir; petits sacs pour hommes; petits porte-monnaie; petits sacs à main; fourrure synthétique; cuir synthétique; cuir tanné; sacs à provisions en tissu; trousse de toilette; sacs pour articles de toilette; trousse de toilette vendues vides; sacs à outils en cuir; portefeuilles de voyage; sacs de voyage; sacs-chariots; sacs polochons à roulettes; sacs banane; pochettes de taille; portefeuilles; portefeuilles à fixer à la ceinture; portefeuilles munis de porte-cartes; portefeuilles en métal précieux; portefeuilles avec compartiments pour cartes; sacs à articles de toilette; porte-monnaie de poignet; portefeuilles de poignet.

Numéro de la demande 2,050,212

Date de production 2020-09-08

Langue de la demande Anglais

DÉTAILS DU REQUÉRANT

Requérant

Edward Walter Bieber
635 Anderton Rd
Comox
BRITISH COLUMBIA
V9M2J1

DÉTAILS DE LA MARQUE DE COMMERCE

Groovy Beaver

Type de la marque de commerce

Caractères standard

Produits

Classe 09

(1) Masques antipoussière; masques de protection contre la poussière; masques protecteurs contre la poussière.

Classe 21

(2) Bouteilles d'eau.

Numéro de la demande 2,050,288

Date de production 2020-09-08

Langue de la demande Anglais

DÉTAILS DU REQUÉRANT

Requérant

2549643 Ontario Inc.
80 King High Drive
Vaughan
ONTARIO
L4J3N4

DÉTAILS DE LA MARQUE DE COMMERCE

dentawhite

Type de la marque de commerce

Caractères standard

Produits

Classe 03

Gomme à mâcher pour blanchir les dents; bandes blanchissantes pour les dents imprégnées de produits de blanchiment des dents; lotions pour le nettoyage des dents; produit blanchissant pour les dents; bandes blanchissantes pour les dents; crèmes blanchissantes pour les dents; gels blanchissants pour les dents; pâtes blanchissantes pour les dents; produits de blanchiment des dents.

Services

Classe 44

Assistance dentaire; cliniques dentaires; consultations dentaires; services d'hygiéniste dentaire; services de soins dentaires mobiles; blanchiment des dents; services de blanchiment des dents.

Numéro de la demande 2,050,292

Date de production 2020-09-08

Langue de la demande Anglais

DÉTAILS DU REQUÉRANT

Requérant

Bike Echo Sports Ltd.
12-22788 Westminster HWY
V6V0B1
Richmond
BRITISH COLUMBIA
V6V0B1

DÉTAILS DE LA MARQUE DE COMMERCE

Type de la marque de commerce

Dessin

Représentation visuelle

The logo for BIKECHO is displayed in a bold, italicized, black sans-serif font.

Produits

Classe 12

Pièces adhésives en caoutchouc pour la réparation de chambres à air; pièces adhésives en caoutchouc pour la réparation de chambres à air ou de pneus; transporteurs aériens; carénages aérodynamiques pour véhicules; véhicules de remorquage d'avions; avions; tracteurs agricoles; coussins gonflables pour automobiles; montgolfières; aéroglisseurs; pompes à air pour automobiles; pompes à air pour vélos; pompes à air pour motos; pompes à air pour véhicules automobiles à deux roues et vélos; pompes à air pour automobiles; pompes à air pour véhicules automobiles à deux roues; ressorts pneumatiques comme pièces de suspension de véhicule pour sièges du conducteur et cabines de conduite; turbines à air pour véhicules terrestres; aéroglisseurs; coussins gonflables pour véhicules; aéronefs; porte-avions; fuselages d'aéronef; trains d'atterrissage pour aéronefs; roues de train d'atterrissage pour aéronefs; hélices d'aéronef; roues de train d'atterrissage pour avions; hélices d'avion; sièges d'avion; casseroles d'hélice d'avion; avions; dirigeables; véhicules tout-terrain; ambulances; avions amphibies; véhicules amphibies; chaînes antidérapantes; chaînes antidérapantes pour pneus de véhicule; chaînes antidérapantes pour véhicules; crampons antidérapants pour pneus de véhicule; housses en tissu antidérapantes pour pneus; alarmes antivol pour véhicules; dispositifs antivol pour voitures automobiles; mécanismes de verrouillage antivol pour volants d'automobiles; appareils d'avertissement antivol pour voitures automobiles; accoudoirs pour véhicules; véhicules blindés; carrosseries blindées pour véhicules; voitures blindées; véhicules terrestres blindés; véhicules blindés; cendriers pour automobiles; autogires; boîtes de vitesses automatiques pour véhicules terrestres; véhicules à guidage automatique; tracteurs de manutention de matériaux à guidage automatique; camions de manutention de matériaux à guidage automatique; carrosseries d'automobile; pare-chocs d'automobile; chaînes d'automobile; châssis d'automobile; poignées de

porte d'automobile; moteurs d'automobile; capots d'automobile; coffres de toit d'automobile; porte-bagages de toit d'automobile; coussins de siège d'automobile; porte-skis d'automobile; supports de roue de secours d'automobile; toits ouvrants d'automobile; axes de suspension pour automobiles; axes de suspension pour automobiles; pneus d'automobile; pneus d'automobile; pare-brise d'automobile; pare-soleil pour pare-brise d'automobile; pare-brise d'automobile; automobiles; automobiles adaptées aux personnes ayant un handicap physique et aux personnes à mobilité réduite; garnitures intérieures d'automobile; ressorts amortisseurs pour véhicules automobiles; ressorts de suspension pour véhicules automobiles; véhicules sous-marins autonomes pour l'inspection de fonds marins; paliers d'essieu pour véhicules automobiles; boîtes d'essieu pour wagons; portées d'arbre; essieux et arbre de transmission à cardan pour véhicules automobiles; essieux pour systèmes de suspension pneumatique de véhicule; essieux pour véhicules terrestres; barres de protection pour poussettes; landaus; landaus pour bébés; poussettes; sacs conçus pour les poussettes; sacs pour poussettes; masses d'équilibrage pour roues de véhicule; freins à bande pour véhicules terrestres; frettes pour moyeux de roue; barges; paniers de vélo; soufflets pour autobus articulés; avertisseurs sonores pour motos; poulies à courroie pour véhicules terrestres; sonnettes de vélo; axes de pédalier de vélo; poignées pour leviers de frein de vélo; freins de vélo; porte-vélos; chaînes de vélo; manivelles de vélo; cadres de vélo; cadres de vélo et poignées de guidon; guidons de vélo; poignées de guidon de vélo; guidons de vélo; poignées de vélo; avertisseurs de vélo; béquilles de vélo; moteurs de vélo; garde-boue de vélo; pièces de vélo; pédales de vélo; pompes à vélo; jantes de vélo; selles de vélo; sièges de vélo; rayons de vélo; supports à vélos; pneus de vélo; remorques de vélo; remorques de vélo [riyahkah]; pneus de vélo; moyeux de roue de vélo; jantes de roue de vélo; rayons de roue de vélo; roues de vélo; roues et jantes de vélo ainsi que pièces constituant connexes; vélos; vélos; freins à sabots pour véhicules terrestres; freins à sabots pour machines; matériel de construction de bateaux; défenses de bateau; toiles de bateau; chaumards; bossoirs de bateau; défense pour bateaux; gaffes; hélices de bateau; grément de bateau; barres franches de bateau; remorques pour bateaux; gaffes; bateaux; carrosseries pour wagons; carrosseries pour véhicules; panneaux de carrosserie pour véhicules; bogies pour wagons; bômes pour bateaux; patins de frein; patins de frein pour véhicules terrestres; trousse de réparation de cylindres de frein; cylindres de frein; disques de frein; disques de frein pour véhicules; disques de frein; tambours de frein; tambours de frein pour véhicules; garnitures de friction; garnitures de friction pour véhicules; leviers de frein; garnitures de frein; garnitures de frein pour véhicules terrestres; garnitures de frein pour voitures automobiles; garnitures de frein pour véhicules; plaquettes de frein pour automobiles; plaquettes de frein pour véhicules terrestres; rondelles de frein; segments de frein pour voitures automobiles; segments de frein pour véhicules; patins de frein; segments de frein pour véhicules terrestres; segments de frein de voiture automobile; patins de frein pour véhicules; systèmes de freinage pour véhicules automobiles; freins pour aéronefs; freins pour voitures automobiles; freins pour véhicules automobiles; freins pour véhicules; systèmes de freinage pour véhicules automobiles et pièces connexes; tampons de choc pour matériel ferroviaire roulant; pare-chocs pour automobiles; autobus; véhicules tractés par câble; câbliers; drones à caméra; fourgonnettes de camping; tentes-caravanes; pagaies de canot; canots; bouchons pour réservoirs à carburant de véhicule; enjoliveurs de roue; portes de voiture; klaxons de voiture; housses de siège d'auto; harnais de siège d'auto; axes de suspension pour voitures; axes de suspension pour voitures; vitres de voiture; porte-bagages de toit pour voitures; caravanes; navires de charge; semi-remorques à marchandises; voitures; véhicules pour installations de transport par câble; bétonnières; garde-chaînes pour vélos; chaînes pour voitures automobiles; télésièges; télésièges; châssis pour automobiles; châssis pour véhicules automobiles; châssis pour wagons; sièges d'auto pour enfants; harnais de sécurité pour enfants pour sièges de véhicule; harnais de sécurité pour enfants pour vélos; harnais de sécurité pour enfants pour sièges de véhicule; sièges d'auto pour

enfants; sièges de sécurité pour enfants pour voitures; sièges de sécurité pour enfants pour véhicules; allume-cigares pour automobiles; drones civils; mécanismes d'embrayage pour voitures automobiles; embrayages pour véhicules automobiles; vélos pliants; bétonnières; freins à cône de friction pour véhicules terrestres; tracteurs de construction; toits décapotables pour véhicules; housses pour landaus; housses pour volants de véhicule; manivelles pour cycles; bossoirs pour bateaux; vélos de livraison; drones de livraison; tricycles de livraison; moteurs diesels pour véhicules terrestres; moteurs diesels pour véhicules terrestres; voitures-restaurants; indicateurs de direction pour vélos; clignotants pour automobiles; clignotants pour véhicules; clignotants pour véhicules; ballons dirigeables; freins à disque pour véhicules terrestres; mécanismes de dégagement pour bateaux; grilles de séparation pour chiens pour véhicules; traîneaux de course de chiens; chariots; portes pour automobiles; portes pour wagons; portes pour véhicules; dragueurs; garde-jupes pour vélos; courroies de transmission; engrenages d'entraînement; protège-chaînes pour véhicules automobiles à deux roues; voitures sans conducteur; chariots de manutention de matériaux à guidage automatique; chaînes de transmission pour véhicules terrestres; moteurs d'entraînement pour véhicules terrestres; wagons basculants; chariots basculants; camions à benne; freins de direction pour scooters des sables; sièges éjectables pour aéronefs; vélos électriques; voitures électriques; entraînements électriques pour véhicules; locomotives électriques; moteurs électriques pour voitures automobiles; wagons électriques; avertisseurs électriques de marche arrière pour véhicules; scooters électriques; appareils à gouverner électriques pour navires; installations électriques antivol pour véhicules; aéronefs électriques; autobus électriques; scooters électriques; véhicules automobiles électriques; supports de moteur pour véhicules terrestres; moteurs pour véhicules terrestres; défenses pour navires; traversiers; bateaux de pêche; chariots de pêche; housses ajustées pour bateaux; housses ajustées pour volants de véhicule; chancelières ajustées pour landaus; chancelières ajustées pour landaus; chancelières ajustées pour poussettes; chancelières ajustées pour poussettes; housses ajustées pour motos; housses de voiture d'enfant ajustées; moustiquaires ajustées pour poussettes; moustiquaires ajustées pour poussettes; housses ajustées pour automobiles; housses de siège de véhicule ajustées; boudins de bandage de roue de chemin de fer; boudins de bandage de roue de chemin de fer; vélos pliants; chariots élévateurs à fourche; dents de fourche pour chariots élévateurs à fourche; chariots élévateurs à fourche; cadres de vélo; armatures pour porte-bagages; cadres pour motos; roues libres pour vélos; roues libres pour motos; fourches pour vélos; fourches pour cycles; fourches pour chariots élévateurs à fourche; fourches pour motos; fourches pour motoneiges; fourches pour véhicules à deux roues; réservoirs à carburant; réservoirs à carburant pour aéronefs; véhicules funiculaires; funiculaires; cheminées pour locomotives; cheminées de navire; fuselages d'aéronef; camions à ordures; tracteurs de jardin; tracteurs de jardin pour le transport; turbines à gaz pour véhicules terrestres; moteurs à essence pour véhicules terrestres; boîtes de vitesses pour véhicules terrestres; pommeaux de levier de vitesses; pommeaux de levier de vitesses pour véhicules; leviers de vitesses; roues dentées; roues dentées pour véhicules terrestres; boîtes de vitesses; boîtes de vitesses pour véhicules terrestres; boîtes de vitesses pour voitures automobiles; pignons et plateaux pour vélos; planeurs; planeurs; karts; camions de transport de karts; karts; voitures de golf; chariots d'épicerie; véhicules à effet de sol; chariots à main; leviers de frein à main; leviers de frein à main pour véhicules; guidons pour vélos; guidons pour motos; commandes de guidon pour cyclomoteurs; poignées de guidon pour vélos; poignées de guidon pour motos; guidons; guidons pour véhicules automobiles à deux roues ou vélos; chariots de manutention; panneaux d'écoutille; appuie-tête pour véhicules; appuie-tête pour sièges de voiture automobile; appuie-tête pour sièges de véhicule; essuie-phares; corbillards; talonnières de moto; hélicoptères télécommandés avec caméra embarquée; hélicoptères; capotes de landau; capots pour moteurs de véhicule; capots de véhicule; klaxons pour voitures automobiles; klaxons pour

véhicules automobiles; voitures à cheval; voitures hippomobiles; remorques pour chevaux; traîneaux hippomobiles; dévidoirs mobiles; chariots d'hôpital; chariots d'hôpital pour la distribution de médicaments; montgolfières; caravanes flottantes; caravanes; aéroglisseurs; enjoliveurs; moyeux pour roues de vélo; moyeux pour roues de moto; moyeux pour roues de véhicule; voitures hybrides; circuits hydrauliques pour voitures automobiles; circuits hydrauliques pour véhicules; freins hydrauliques sur jantes; convertisseurs hydrauliques de couple pour véhicules terrestres; turbines hydrauliques pour véhicules terrestres; hydroptères; hydravions; poulies folles pour véhicules terrestres; plans inclinés pour bateaux; coussins gonflables pour véhicules servant à prévenir les blessures en cas d'accident; chambres à air pour pneus d'aéronef; chambres à air pour pneus d'aéronef; chambres à air pour pneus d'automobile; chambres à air pour pneus de vélo; chambres à air pour pneus de vélo; chambres à air pour vélos; chambres à air pour pneus de moto; chambres à air pour pneumatiques; chambres à air pour pneumatiques; chambres à air pour pneus de véhicule forestier; chambres à air pour pneus; chambres à air pour véhicules automobiles à deux roues; moteurs à combustion interne pour véhicules terrestres; moteurs à combustion interne pour véhicules automobiles; locomotives à combustion interne; wagons à combustion interne; embarcations à avirons japonaises à fond plat (tenmasen); avions à réaction; pagaies de kayak; kayaks; trottinettes des neiges; béquilles; chariots de coulée; chariots de coulée; roues de train d'atterrissage pour aéronefs; roues de train d'atterrissage d'aéronef; porte-plaques d'immatriculation; aéronefs légers; camionnettes; camionnettes; locomotives; chariots pour mines; écrous pour roues de véhicule; porte-bagages pour automobiles; porte-bagages pour véhicules; filets à bagages pour véhicules; porte-bagages de toit; porte-bagages pour vélos; porte-bagages pour voitures automobiles; porte-bagages pour motos; fourgons à bagages; maîtres-cylindres de frein; fauteuils roulants manuels; mâts pour bateaux; sommiers roulants pour mécaniciens; drones militaires; wagons de mine; roues de chariot de mine; tire-wagons de mine; pousse-wagons de mine; mini-motos; minibus; minifourgonnettes; maisons caravanes; triporteurs; cyclomoteurs; autobus; toits décapotables de voiture automobile; portes de voiture automobile; sièges de voiture automobile; vitres de voiture automobile; voitures automobiles; voitures automobiles pour le transport terrestre; autocars; autocaravanes; voitures de course; scooters; moteurs de véhicule automobile; prises d'air de capot de véhicule automobile; garde-boue de véhicule automobile; bateaux à moteur; chaînes de moto; chaînes de transmission de moto; moteurs de moto; repose-pieds de moto; cadres de moto; ruban antidérapant pour motos; guidons de moto; béquilles de moto; sacoches de moto; selles de moto; nacelles latérales de moto; pneus de moto; motos; motos de motocross; fauteuils roulants motorisés pour personnes handicapées et à mobilité réduite; vélomoteurs; chariots de golf motorisés; fauteuils roulants motorisés; vélos de montagne; fourgons de déménagement; garde-boue; garde-boue pour automobiles; garde-boue pour vélos; garde-boue pour motos; garde-boue pour véhicules automobiles à deux roues; garde-boue pour véhicules automobiles à deux roues ou vélos; trottinettes non motorisées; dames de nage; avirons; kayaks de mer; omnibus; stabilisateurs pour embarcations; rembourrage pour sièges d'auto pour nourrissons; pagaies pour canots; sacoches conçues pour les cycles; sacoches conçues pour les motos; harnais de parachute; parachutes; parachutes pour arrêter le mouvement de véhicules; parachutes pour le parachutisme; pédales pour motos; poussettes pour animaux de compagnie; bouchons de réservoir à carburant pour voitures automobiles; drones pour la photographie; camionnettes; sièges de pilote éjectables; chariots à plateforme; pneumatiques; pneumatiques; pneumatiques et chambres à air pour motos; bateaux pontons; pontons; hublots; hublots pour navires; landaus; avions à hélices; protections pour l'espace à bagages de véhicules; pompes pour pneus de vélo; pompes pour pneus de vélo; poussettes; trottinettes non motorisées; housses de poussette; capotes de poussette; vélos de course; voitures de course; voitures automobiles de course; véhicules ferroviaires; axes de suspension pour véhicules ferroviaires; roues pour wagons; wagons de chemin de fer; wagons; raccords de voie ferrée; wagons à

marchandises; wagons à passagers; matériel ferroviaire roulant; rétroviseurs; pignons de roue arrière; rétroviseurs; rétroviseurs pour automobiles; rétroviseurs d'automobile; engrenages réducteurs pour véhicules terrestres; wagon frigorifique; wagons de chemin de fer frigorifiques; remorques frigorifiques; trousse de réparation pour chambres à air; avertisseurs de marche arrière pour véhicules; renversements de marche à engrenages pour véhicules terrestres; pousse-pousse; jantes pour roues de vélo; vélos de course sur route; voitures robotisées; propulseurs de fusée; chariots grillagés à roulettes; roulements à rouleaux pour véhicules automobiles; chaînes à rouleaux pour chariots élévateurs à fourche; chaînes à rouleaux pour véhicules terrestres; matériel roulant pour funiculaires; matériel roulant pour chemins de fer; barres de toit pour véhicules; coffres de toit pour véhicules; porte-bagages de toit pour véhicules; embarcations à avirons; dames de nage; camions à ordures; gouvernails pour navires; diables; housses de selle pour vélos; housses de selle pour motos; sacoches de vélo; selles pour vélos; selles pour motos; ceintures de sécurité pour sièges de véhicule; ceintures de sécurité pour voitures automobiles; sièges de sécurité pour enfants pour voitures automobiles; sièges de sécurité pour nourrissons et enfants pour véhicules; voiliers; bateaux à voiles; planeurs de vol à voile; scooters (véhicules); hélices pour navires; hélices; hélices pour bateaux; avirons de couple; hydravions; boucles de ceinture de sécurité; ceintures de sécurité; housses de siège pour véhicules; harnais de sécurité pour sièges de voiture automobile; sièges pour automobiles; sièges pour wagons; alarmes de sécurité pour véhicules; harnais de sécurité pour sièges de véhicule; planches gyroscopiques; gyropodes; gyroroues électriques; gyropodes; voitures autonomes; locomotives électriques autogènes; chariots à plateforme électriques automoteurs; semi-remorques; semi-remorque; camions semi-remorques; accouplements d'arbres pour véhicules terrestres; soufflets de levier de vitesses pour véhicules automobiles; citernes de ballast de navire; coques de navire; navires; coques de navire; appareils à gouverner les navires; amortisseurs pour automobiles; amortisseurs pour vélos; amortisseurs pour voitures; amortisseurs pour véhicules automobiles; ressorts amortisseurs pour voitures automobiles; ressorts amortisseurs pour véhicules; chariots de magasinage; chariots de magasinage; rétroviseurs latéraux pour véhicules; porte-skis pour automobiles; porte-skis pour voitures; porte-skis pour voitures automobiles; porte-skis pour véhicules; remonte-pentes; porte-skis; porte-skis pour voitures automobiles; skiffs; couchettes pour véhicules; voitures-lits; chariots pour enfants; chaînes à neige; motoneiges; pneus pleins pour roues de véhicule; pneus pleins pour roues de véhicule; véhicules spatiaux; porte-roues de secours pour véhicules; housses pour pneus de secours; housses de pneu de secours; housses pour roues de secours; espars pour navires; engrenages de changement de vitesse pour véhicules terrestres; clous pour pneus; clous pour pneus; tangons de spinnaker; déporteurs pour avions; ailerons pour véhicules automobiles; ailerons pour véhicules automobiles; ailerons pour véhicules; écrous de rayon pour roues; rayons pour automobiles; rayons pour roues de vélo; rayons pour vélos; rayons pour motos; rayons pour véhicules automobiles à deux roues; véhicules utilitaires sport; voitures sport; camions d'arrosage; locomotives à vapeur; appareils à gouverner et gouvernails à vapeur pour navires; appareils à gouverner à vapeur pour navires; turbines à vapeur; turbines à vapeur pour véhicules terrestres; panneaux d'écouille en acier pour navires; appareils à gouverner et gouvernails pour navires; appareils à gouverner pour navires; housses de volant; housses de volant pour automobiles; volants; volants pour automobiles; volants pour voitures; volants pour véhicules; volants pour navires; godilles; housses de poussette; capotes de poussette; poussettes; pièces constituant pour automobiles; pare-soleil pour automobiles; écrans pare-soleil et pare-soleil pour voitures automobiles; bras de suspension pour véhicules tractés par câble; amortisseurs de suspension pour véhicules; ressorts de suspension pour voitures automobiles; suspensions pour véhicules automobiles; remonte-pentes en T; tandems; aéronefs à rotors basculants; chariots à bascule; chariots basculants; bennes basculantes pour camions; bennes basculantes pour camions; gonfle-pneus; fonds de pneu en mousse; pièces pour

pneus; pneus; pneus de train d'atterrissage pour aéronefs; pneus pour automobiles; pneus de vélo; pneus de vélo pour enfants; pneus pour roues de train d'atterrissage d'aéronef; pneus pour véhicules automobiles à deux roues; pneus pour véhicules automobiles à deux roues ou vélos; pneus pour roues d'aéronef; convertisseurs de couple pour voitures automobiles; barres de torsion pour voitures automobiles; vélos de tourisme; barres de remorquage; barres de remorquage pour remorques; crochets de remorquage; dépanneuses; barres de remorquage; locomotives routières; selles de tracteur; freins de direction pour tracteurs; semi-remorques; tracteurs; dispositifs d'attelage de remorque; attelages de remorque; attelages de remorque pour véhicules; roues de remorque; remorques pour le transport de vélos; wagons de train; tramways; courroies de transmission pour véhicules terrestres; chaînes de transmission pour véhicules terrestres; mécanismes de transmission pour véhicules terrestres; trousse de remise à neuf pour transmissions de véhicule terrestre; arbres de transmission pour véhicules terrestres; transmissions pour véhicules terrestres; transmissions pour véhicules automobiles; caravanes classiques; chapes pour le rechapage de pneus; chapes pour le rechapage de pneus de véhicule de génie civil; chapes pour le rechapage de pneus; chapes pour le rechapage de pneus de véhicule forestier; chapes pour le rechapage de pneus de véhicule dans l'industrie du génie civil; tricycles; trolleybus; carrosseries de camion; camions; pneus sans chambre à air pour vélos; pneus sans chambre à air pour vélos; pneus tubulaires; pneus tubulaires; remorqueurs; turbines pour locomotives; avions à turboréacteurs; avions à turbopropulseurs; turboréacteurs pour véhicules terrestres; clignotants pour véhicules; chariots à deux roues; fonds de pneu en mousse; pneus et chambres à air pour roues de véhicules forestiers; pneus pour véhicules agricoles; pneus pour aéronefs; pneus pour autobus; pneus pour véhicules commerciaux; pneus pour camions; pneus pour véhicules à deux roues; trains de roulement pour véhicules; trains de roulement de wagon; véhicules aériens sans pilote; garnissage pour véhicules; valves pour pneus de véhicule; valves pour pneus de véhicule; fourgons; alarmes de véhicule; carrosseries de véhicule; attache-capots pour véhicules; disques de frein de véhicule; plaquettes de frein pour véhicules; pare-chocs de véhicule; châssis de véhicule; housses de véhicule; attache-capots de véhicule; capots de véhicule; leviers de commande pour véhicules; porte-bagages de véhicule; barres de toit de véhicule; coffres de toit de véhicule; marchepieds de véhicule; sièges de véhicule; ressorts de suspension pour véhicules; moyeux de roue de véhicule; jantes de roue de véhicule; pare-soleil pour pare-brise de véhicule; vaisseaux, à savoir bateaux et navires; wagons; wagons; klaxons pour automobiles; klaxons pour motos; vélos nautiques; rallonges de passage de roue; roulements de roue pour véhicules automobiles; moyeux de roue pour véhicules automobiles à deux roues ou vélos; jantes de roue pour automobiles; jantes de roue pour voitures automobiles; jantes de roue pour véhicules automobiles; jantes de roue pour véhicules automobiles à deux roues ou vélos; pignons de roue; brouettes; fauteuils roulants; roues pour automobiles; roues pour véhicules automobiles; roues pour motos; roues d'automobile; roues de wagon; vitres pour véhicules; essuie-glaces; essuie-glaces pour automobiles; essuie-glaces pour véhicules automobiles; pare-brise; pare-brise pour voitures automobiles; pare-brise pour véhicules; balais d'essuie-glace; essuie-glaces; pare-brise; ailes pour aéronefs; dépanneuses; yachts.

Numéro de la demande 2,050,297

Date de production 2020-09-08

Langue de la demande Anglais

DÉTAILS DU REQUÉRANT

Requérant

Shuzhong Li
67 Shellamwood Trail
Toronto
ONTARIO
M1S2M9

DÉTAILS DE LA MARQUE DE COMMERCE

Haigle

Type de la marque de commerce

Caractères standard

Services

Classe 35

(1) Services d'administration des affaires; gestion des affaires de boutiques; services de gestion des affaires; aide commerciale à la gestion des affaires; gestion des affaires commerciales; services de gestion des affaires commerciales; services de gestion de bases de données; gestion de fichiers informatiques; gestion informatisée de fichiers; gestion informatisée de fichiers d'entreprise; gestion informatisée de bases de données; gestion informatisée de fichiers; services d'étude de marché informatisés; publicité en ligne pour des tiers sur des réseaux informatiques; publicité en ligne des produits et des services de tiers sur des réseaux de télématique; publicité en ligne pour des tiers par un réseau de télématique; services de grand magasin en ligne; services de vente au détail en ligne de musique et de films téléchargeables et préenregistrés; services de vente au détail en ligne de musique numérique téléchargeable; vente en ligne d'articles de sport.

Classe 41

(2) Édition de livres; formation en informatique; tenue de cours d'enseignement collégial; tenue de cours d'enseignement secondaire; tenue de cours d'enseignement primaire; tenue de formation collégiale à distance; tenue de formation secondaire à distance; enseignement collégial à distance; enseignement universitaire à distance; tenue de cours d'entraînement physique; cours par correspondance (enseignement secondaire); cours par correspondance dans le domaine de la formation linguistique; cours par correspondance dans le domaine de la rédaction technique; cours de danse; cours de danse pour adultes; rédaction de manuels pédagogiques; création de programmes d'entraînement physique; éditique; production de films et de vidéos; entraînement physique; cours d'arts martiaux; cours dans le domaine des arts; cours dans le domaine de la musique; édition électronique en ligne de livres et de périodiques; services de bibliothèque en ligne; publication en ligne de livres et de périodiques électroniques; production de vidéos musicales; offre de cours de formation linguistique par correspondance; offre d'information sur des cours à unités menant à un diplôme et sur l'éducation en ligne; édition de livres et de critiques; édition de publications électroniques; édition de manuels scolaires; enseignement de la programmation informatique; enseignement de l'entraînement physique; production vidéo.

Numéro de la demande 2,050,313

Date de production 2020-09-08

Langue de la demande Anglais

DÉTAILS DU REQUÉRANT ET DE L'AGENT

Requérant

Shenzhen Jiuqi Electronic Business Co., Ltd.
Room 3602, Building 4, Jinyu Central Garden
Phase II, No. 155, Bulong Road
Shuijing Community, Jihua Street, Longgang
District
Shenzhen, 518000
CHINA

Agent

YURI CHUMAK
c/o Dickinson Wright LLP, 199 Bay Street,
Suite 2200, Toronto, ONTARIO, M5L1G4

DÉTAILS DE LA MARQUE DE COMMERCE

ARKARTECH

Type de la marque de commerce

Caractères standard

Produits

Classe 09

Pèse-personnes de salle de bain; trépieds pour appareils photo et caméras; claviers d'ordinateur; souris d'ordinateur; lampes pour appareils photo et caméras numériques; balances électroniques de cuisine; casques d'écoute; micros-casques; chargeurs pour téléphones mobiles; montres intelligentes; casques téléphoniques; moniteurs vidéo; casques de réalité virtuelle; micros-casques sans fil pour téléphones intelligents; micros-casques sans fil pour téléphones mobiles.

Numéro de la demande 2,050,314

Date de production 2020-09-08

Langue de la demande Anglais

DÉTAILS DU REQUÉRANT ET DE L'AGENT

Requérant

Shenzhen Kaiou E-commerce Co., Ltd.
Room A423, Building C, Guanghong Meiju
No. 163, Pingxin North Road, Hehua
Community
Pinghu Street, Longgang District
Shenzhen, 518000
CHINA

Agent

YURI CHUMAK
c/o Dickinson Wright LLP, 199 Bay Street,
Suite 2200, Toronto, ONTARIO, M5L1G4

DÉTAILS DE LA MARQUE DE COMMERCE

Micolindun

Type de la marque de commerce

Caractères standard

Produits

Classe 09

Pèse-personnes de salle de bain; trépieds pour appareils photo et caméras; claviers d'ordinateur; souris d'ordinateur; lampes pour appareils photo et caméras numériques; balances électroniques de cuisine; casques d'écoute; micros-casques; chargeurs pour téléphones mobiles; montres intelligentes; casques téléphoniques; moniteurs vidéo; casques de réalité virtuelle; micros-casques sans fil pour téléphones intelligents; micros-casques sans fil pour téléphones mobiles.

Numéro de la demande 2,050,333

Date de production 2020-09-09

Langue de la demande Anglais

DÉTAILS DU REQUÉRANT

Requérant

Didi Roberts
Katarzyna Klepadlo
250 Wharnccliffe Rd N
London
ONTARIO
N6H2B8

DÉTAILS DE LA MARQUE DE COMMERCE

In Good Style

Type de la marque de commerce

Caractères standard

Produits

Classe 18

(1) Sacs à main de mode.

Classe 25

(2) Vêtements de sport; casquettes et chapeaux de baseball; chandails de baseball; chemises à col boutonné; vêtements tout-aller; chemises tout-aller; vêtements pour enfants; chemises pour enfants; chapeaux en tissu; chandails à col; chemises en denim; chemises habillées; chapeaux de mode; chemises en molleton; chapeaux de fourrure; chapeaux de golf; chemises de golf; chapeaux; vestes; chemises en tricot; chemises tricotées; chemises à manches longues; tee-shirts à manches longues; chemises pour hommes; polos; tee-shirts promotionnels; tee-shirts; maillots de tennis; chemisiers pour femmes.

Services

Classe 35

(1) Publicité de biens immobiliers commerciaux pour des tiers; publicité de biens immobiliers résidentiels pour des tiers; services de publicité immobilière pour des tiers.

Classe 36

(2) Services d'analyse et de recherche financières; services de consultation en analyse financière; agences immobilières; services d'agence immobilière.

Classe 41

(3) Services de divertissement, à savoir vidéos et images non téléchargeables d'émissions de télévision et de films transmis par des réseaux informatiques sans fil; production de films et de vidéos; entraînement physique; clubs de santé.

Classe 42

(4) Décoration intérieure; décoration intérieure; services de décoration intérieure.

Classe 44

(5) Consultation ayant trait à l'architecture paysagère; services de soins de beauté et de santé offerts par des saunas, des salons de beauté, des sanatoriums, des salons de coiffure et des salons de massage; architecture paysagère; services d'architecture paysagère et de jardinage; aménagement paysager; conception d'aménagement paysager pour des tiers.

Classe 45

(6) Services de consultation personnelle en matière de mode.

Numéro de la demande 2,050,440

Date de production 2020-09-09

Langue de la demande Anglais

DÉTAILS DU REQUÉRANT

Requérant

B A I BRAGONIER & ASSOCIATES INC.

2439 Morrison Ave

Mississauga

ONTARIO

L5C3E7

DÉTAILS DE LA MARQUE DE COMMERCE

ClientDocs

Type de la marque de commerce

Caractères standard

Services

Classe 45

prestation de conseils en matière de droits de propriété intellectuelle; services de conseillers en matière de gestion de la propriété intellectuelle; conseils en propriété intellectuelle; fourniture d'informations dans le domaine de la propriété intellectuelle

Numéro de la demande 2,050,494

Date de production 2020-09-09

Langue de la demande Anglais

DÉTAILS DU REQUÉRANT

Requérant

GRINDSTATE INC.

55 Erskine Ave

Toronto

ONTARIO

M4P1Y7

DÉTAILS DE LA MARQUE DE COMMERCE

Type de la marque de commerce

Dessin

Représentation visuelle



Produits

Classe 25

articles d'habillement athlétiques; vêtements athlétiques; costumes; vêtements d'affaires; vêtements décontractés; vêtements décontractés comprenant des pantalons, robes et shorts; chaussures décontractées; pantalons tout-aller; chemises tout-aller; vêtements sport

Numéro de la demande 2,050,854

Date de production 2020-09-09

Langue de la demande Anglais

DÉTAILS DU REQUÉRANT

Requérant

BeTheOne Ltd.
423 Bristol Road West
Mississauga
ONTARIO
L5R3R7

DÉTAILS DE LA MARQUE DE COMMERCE

Type de la marque de commerce

Dessin

Représentation visuelle

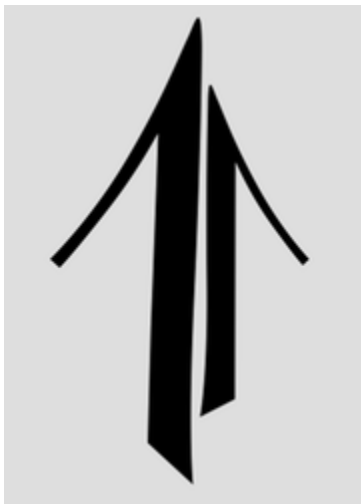

Produits

Classe 25

vêtements athlétiques; costumes de plage; vêtements décontractés comprenant des pantalons, robes et shorts; vêtements sports

Services

Classe 35

vente en ligne de vêtements; vente en ligne de chapellerie

Numéro de la demande 2,050,865

Date de production 2020-09-10

Langue de la demande Anglais

DÉTAILS DU REQUÉRANT

Requérant

LATIFI,AMINE

10240 Rue Meilleur

Montréal

QUEBEC

H3L3J9

DÉTAILS DE LA MARQUE DE COMMERCE

Type de la marque de commerce

Dessin

Représentation visuelle



Services

Classe 35

magasin à rayons en ligne; vente en ligne d'articles de sport; démonstration de petits appareils ménagers; démonstrations pour la vente d'appareils électroménagers

Numéro de la demande 2,050,950

Date de production 2020-09-10

Langue de la demande Anglais

DÉTAILS DU REQUÉRANT ET DE L'AGENT

Requérant

Willow Personal Development and End of Life
Education Enterprises
404-1855 Nelson St
Vancouver
BRITISH COLUMBIA
V6G1M9

Agent

HOFFER ADLER LLP
1102-595 Bay Street, Toronto, ONTARIO,
M5G2C2

DÉTAILS DE LA MARQUE DE COMMERCE

Reality Of Our Mortality

Type de la marque de commerce

Caractères standard

Services

Classe 41

(1) ateliers et séminaires dans le domaine des testaments et planification successorale

Classe 45

(2) mise à disposition d'informations en ligne dans les domaines de la spiritualité, de l'effort personnel et de l'émancipation personnelle

Numéro de la demande 2,050,951

Date de production 2020-09-10

Langue de la demande Anglais

DÉTAILS DU REQUÉRANT

Requérant

CardioMed Supplies Inc

199 Saint David Street

Lindsay

ONTARIO

K9V5K7

DÉTAILS DE LA MARQUE DE COMMERCE

VIVOCATH

Type de la marque de commerce

Caractères standard

Produits

Classe 10

cathéters veineux centraux

Numéro de la demande 2,050,960

Date de production 2020-09-10

Langue de la demande Anglais

DÉTAILS DU REQUÉRANT

Requérant

Kurtis Moscaluk
23410 TWP rd 570
PO Box 685
Bon Accord
ALBERTA
T0A0K0

DÉTAILS DE LA MARQUE DE COMMERCE

Type de la marque de commerce

Dessin

Représentation visuelle

dirtyshirt co.

Produits

Classe 25

débardeurs; casquettes de base-ball; maillots de baseball; blousons d'aviateur; chemises à col boutonné; pantalons tout-aller; chemises tout-aller; chemises pour enfants; chapeaux de tissu; chemises à col; combinaisons de travail; vestes en jean; pantalons en denim; chemises en denim; pantalons habillés; chemises habillées; vestes de pêcheur; casquettes de golf; culottes de golf; chemises polos; gilets de poids; vestes à capuchon; blousons; vestes et chaussettes; vestes en jean; bleu de travail; pantalons de jogging; vestes en tricot; chemises tricotées; chemises à manches longues; tee-shirts à manches longues; chemises pour hommes; sous-pulls à col cheminée; maillots sans manches; chemises de nuit; chandails décolletés; chandails piqués; polos; t-shirts promotionnels; plastrons de chemises; chemises; chemises pour costumes; pantalons courts; chemisettes; chemises à manches courtes; chemises à manches courtes; petits chapeaux; justaucorps pour bébés et enfants en bas âge; chemises de sport; chemises sports à manches courtes; pulls molletonnés; pulls d'entraînement; t-shirts; tee-shirts; pantalons d'entraînement; chemises pour femmes; bottes de travail; chaussures de travail; chaussures et bottes de travail; combinaisons de travail

Numéro de la demande 2,051,076

Date de production 2020-09-10

Langue de la demande Anglais

DÉTAILS DU REQUÉRANT ET DE L'AGENT

Requérant

Flora Manufacturing and Distributing Ltd.
7400 Fraser Park Drive
Burnaby
BRITISH COLUMBIA
V5J5B9

Agent

NEXUS LAW GROUP LLP
777 Hornby Street, Suite 2000, Vancouver,
BRITISH COLUMBIA, V6Z1S4

DÉTAILS DE LA MARQUE DE COMMERCE

DAILY ESSENTIALS+

Type de la marque de commerce

Caractères standard

Produits

Classe 05

suppléments alimentaires pour l'état général de la santé et le bien-être; suppléments nutritionnels pour l'état général de la santé et le bien-être

Numéro de la demande 2,051,101

Date de production 2020-09-10

Langue de la demande Anglais

DÉTAILS DU REQUÉRANT ET DE L'AGENT

Requérant

MEETS TOYS CO., LTD
UNIT G25 WATERFRONT STUDIOS, 1 DOCK
ROAD
London, E16 1AH
UNITED KINGDOM

Agent

YURI CHUMAK
c/o Dickinson Wright LLP, 199 Bay Street,
Suite 2200, Toronto, ONTARIO, M5L1G4

DÉTAILS DE LA MARQUE DE COMMERCE

Type de la marque de commerce

Dessin

Représentation visuelle



Produits

Classe 28

arbres de Noël artificiels; jouets de bébé; jouets de bain; porte-bougies pour arbres de Noël; poupées; poupées pour jouer; vêtements de poupée; poupées de style européen; hameçons; attirail de pêche; puzzles; jouets pour animaux domestiques; marionnettes; jouets rembourrés; poupées parlantes; animaux en peluche; voitures-jouets; meubles jouets; masques jouets; jouets pour chiens

Numéro de la demande 2,051,102

Date de production 2020-09-10

Langue de la demande Anglais

DÉTAILS DU REQUÉRANT ET DE L'AGENT

Requérant

MEETS TOYS CO., LTD
UNIT G25 WATERFRONT STUDIOS, 1 DOCK
ROAD
London, E16 1AH
UNITED KINGDOM

Agent

YURI CHUMAK
c/o Dickinson Wright LLP, 199 Bay Street,
Suite 2200, Toronto, ONTARIO, M5L1G4

DÉTAILS DE LA MARQUE DE COMMERCE

Type de la marque de commerce

Dessin

Représentation visuelle



Produits

Classe 28

arbres de Noël artificiels; jouets de bébé; jouets de bain; porte-bougies pour arbres de Noël; poupées; poupées pour jouer; vêtements de poupée; poupées de style européen; hameçons; attirail de pêche; puzzles; jouets pour animaux domestiques; marionnettes; jouets rembourrés; poupées parlantes; animaux en peluche; voitures-jouets; meubles jouets; masques jouets; jouets pour chiens

Numéro de la demande 2,051,118

Date de production 2020-09-11

Langue de la demande Anglais

DÉTAILS DU REQUÉRANT ET DE L'AGENT

Requérant

David Brannen
205-50 Foundry St
Moncton
NEW BRUNSWICK
E1C0J8

Agent

MILTONS IP/P.I.
15 Fitzgerald Rd, Suite 200, Ottawa,
ONTARIO, K2H9G1

DÉTAILS DE LA MARQUE DE COMMERCE

THE STORY ALIGNMENT METHOD

Type de la marque de commerce

Caractères standard

Services

Classe 45

prestation de conseils juridiques; conseils juridiques; services juridiques; services d'assistance juridique

Numéro de la demande 2,051,142

Date de production 2020-09-11

Langue de la demande Anglais

DÉTAILS DU REQUÉRANT

Requérant

Roxanna Gumiela
83 Hammond Rd
Mississauga
ONTARIO
L5M2A3

DÉTAILS DE LA MARQUE DE COMMERCE

MESH Yoga

Type de la marque de commerce

Caractères standard

Services

Classe 41

cours de yoga

Numéro de la demande 2,051,155

Date de production 2020-09-11

Langue de la demande Anglais

DÉTAILS DU REQUÉRANT

Requérant

Seakura Canada Inc.

2-585 Canarctic Dr

North York

ONTARIO

M3J2P9

DÉTAILS DE LA MARQUE DE COMMERCE

Seakura

Type de la marque de commerce

Caractères standard

Produits

Classe 31

algues pour l'alimentation humaine

Numéro de la demande 2,051,178

Date de production 2020-09-11

Langue de la demande Anglais

DÉTAILS DU REQUÉRANT

Requérant

AZIO CORPORATION

19933 Harrison Ave

Walnut, CA 91789-2848

UNITED STATES OF AMERICA

DÉTAILS DE LA MARQUE DE COMMERCE

AZIO

Type de la marque de commerce

Caractères standard

Produits

Classe 09

haut-parleurs acoustiques; claviers d'ordinateurs; souris d'ordinateur; tapis de souris; haut-parleurs d'ordinateur; claviers pour téléphones portables; claviers pour ordinateurs; claviers de téléphone mobile; tapis de souris; claviers multifonctions pour ordinateurs; claviers multifonctions; haut-parleurs pour ordinateurs; souris d'ordinateurs sans fil; repose-poignets; appui-poignets; repose-poignets pour l'utilisation de claviers d'ordinateurs; repose-poignets à utiliser avec un ordinateur

Numéro de la demande 2,051,189

Date de production 2020-09-11

Langue de la demande Anglais

DÉTAILS DU REQUÉRANT

Requérant

ThinkBug LLC

3603 Bridge Walk Dr

Lawrenceville, GA 30044

UNITED STATES OF AMERICA

DÉTAILS DE LA MARQUE DE COMMERCE

Avler

Type de la marque de commerce

Caractères standard

Produits

Classe 06

billes en acier

Numéro de la demande 2,051,210

Date de production 2020-09-11

Langue de la demande Anglais

DÉTAILS DU REQUÉRANT

Requérant

ThinkBug LLC

3603 Bridge Walk Dr

Lawrenceville, GA 30044

UNITED STATES OF AMERICA

DÉTAILS DE LA MARQUE DE COMMERCE

TOP CHI

Type de la marque de commerce

Caractères standard

Produits

Classe 28

balles anti-stress pour l'exercice des mains

Numéro de la demande 2,051,297

Date de production 2020-09-11

Langue de la demande Anglais

DÉTAILS DU REQUÉRANT

Requérant

Pedram Yazdani
117 Clarendon Dr
Richmond Hill
ONTARIO
L4B3W2

DÉTAILS DE LA MARQUE DE COMMERCE

Type de la marque de commerce

Dessin

Représentation visuelle



Produits

Classe 03

(1) exfoliants pour le corps; désincrustants pour le corps; masques gommants pour le visage; exfoliants pour les pieds

Classe 07

(2) brosses pour aspirateurs; filtres à poussière et sacs pour aspirateurs; accessoires d'aspirateur; sacs d'aspirateurs; tuyaux d'aspirateurs de poussière; embouts suceurs d'aspirateurs; aspirateurs; aspirateurs à usage domestique; aspirateurs à usage industriel

Numéro de la demande 2,051,300

Date de production 2020-09-11

Langue de la demande Anglais

DÉTAILS DU REQUÉRANT

Requérant

MENGYAO WANG

23 doronthy britton dr

Markham

ONTARIO

L3S3J3

DÉTAILS DE LA MARQUE DE COMMERCE

MyMyLiving

Type de la marque de commerce

Caractères standard

Produits

Classe 25

(1) socquettes; vêtements pour bébés; vêtements d'affaires; vêtements décontractés; vêtements pour enfants; chapeaux; pantoufles-chaussettes; pantoufles; chaussettes; chaussettes et bas

Classe 28

(2) jouets pour chiens; jouets éducatifs; jouets pour enfants; jouets gonflables pour la piscine; jouets pour animaux domestiques; jouets en matières plastiques; jouets en caoutchouc; jouets rembourrés; jouets parlants

Numéro de la demande 2,051,304

Date de production 2020-09-12

Langue de la demande Anglais

DÉTAILS DU REQUÉRANT

Requérant

Christopher Holmes
246 Edgehill Drive
Barrie
ONTARIO
L4N7W9

DÉTAILS DE LA MARQUE DE COMMERCE

FOURTH COAST

Type de la marque de commerce

Caractères standard

Produits

Classe 25

vêtements athlétiques; casquettes de base-ball; costumes de plage; ceintures; vêtements décontractés; vêtements pour enfants; chapeaux de tissu; vêtements d'hiver d'extérieur; pantalons; manteaux de pluie; ponchos imperméables; ensembles imperméables; chemises; culottes; chaussettes; chemises de sport; pulls d'entraînement; costumes de bain; t-shirts; sous-vêtements

Services

Classe 35

vente en ligne de vêtements; vente au détail de vêtements

Numéro de la demande 2,051,309

Date de production 2020-09-12

Langue de la demande Anglais

DÉTAILS DU REQUÉRANT

Requérant

Bosa Global Capital
4405-1011 Cordova St W
1011
Vancouver
BRITISH COLUMBIA
V6C0B2

DÉTAILS DE LA MARQUE DE COMMERCE

Bosa Global Capital Corporation

Type de la marque de commerce

Caractères standard

Services

Classe 35

services de conseil en acquisition et en fusion; conseils en matière d'acquisition et de fusion d'entreprises; expert-conseil en acquisition et fusion d'entreprises; conseil en matière de fusions d'entreprises

Numéro de la demande 2,051,310

Date de production 2020-09-12

Langue de la demande Anglais

DÉTAILS DU REQUÉRANT ET DE L'AGENT

Requérant

Pitch Black North Ltd.
333 17 Ave SW
212
Calgary
ALBERTA
T2S0A7

Agent

MLT AIKINS LLP
2100 Livingston Place, 222-3rd Avenue SW,
Calgary, ALBERTA, T2P0B4

DÉTAILS DE LA MARQUE DE COMMERCE

Pitch Black North

Type de la marque de commerce

Caractères standard

Produits

Classe 30

café et thé

Numéro de la demande 2,051,314

Date de production 2020-09-12

Langue de la demande Anglais

DÉTAILS DU REQUÉRANT

Requérant

Paul Brigham
103-3108 Barons Rd
Nanaimo
BRITISH COLUMBIA
V9T4B5

DÉTAILS DE LA MARQUE DE COMMERCE

Type de la marque de commerce

Dessin

Représentation visuelle



Produits

Classe 21

grandes tasses en céramiques; tasses à café; chopes à boire

Services

Classe 42

design de vêtements; graphisme assisté par ordinateur; conception graphique

Numéro de la demande 2,051,321

Date de production 2020-09-12

Langue de la demande Anglais

DÉTAILS DU REQUÉRANT

Requérant

Steven VanMeetelen
53419A RANGE ROAD 154
YELLOWHEAD COUNTY
ALBERTA
T7E3G9

DÉTAILS DE LA MARQUE DE COMMERCE

Cohaja

Type de la marque de commerce

Caractères standard

Produits

Classe 16

boîtes de conditionnement en carton vendues pliées; récipients d'emballage en carton; boîtes à cadeau; contenants d'emballage industriel en papier; boîtes en carton pour l'emballage; boîtes en papier pour l'emballage; contenants d'emballage en papier; sacs d'emballage en papier; sacs-cadeaux en papier pour bouteilles de vin; boîtes en carton pour l'emballage industriel

Numéro de la demande 2,051,325

Date de production 2020-09-13

Langue de la demande Anglais

DÉTAILS DU REQUÉRANT

Requérant

guanghua wang
chenghuaqu shuang lin nan zhi lu 10hao 2lou
8hao
chengdu shi, 610041
CHINA

DÉTAILS DE LA MARQUE DE COMMERCE

APHNUS

Type de la marque de commerce

Caractères standard

Produits

Classe 25

chaussures de cycliste; chaussures de yachting; chaussures habillées; espadrilles; chaussures de hockey sur gazon; chaussures de football; chaussures de golf; crampons pour les souliers de curling; chaussures de gymnastique; chaussures de handball; talons de chaussure; chaussures pour bébés; chaussures et bottes pour nourrissons; semelles intérieures pour chaussures et bottes; chaussures de jogging; chaussures en cuir; chaussures de détente; chaussures de vélo de montagne; chaussures de montagne; chaussures d'équitation; chaussures en caoutchouc

Numéro de la demande 2,051,344

Date de production 2020-09-14

Langue de la demande Anglais

DÉTAILS DU REQUÉRANT

Requérant

Cong Han

5-38 Fudi Wanliuhui, Changping District

Beijing,

CHINA

DÉTAILS DE LA MARQUE DE COMMERCE

Rhea wigs

Type de la marque de commerce

Caractères standard

Produits

Classe 26

perruques de clown; postiches et perruques; perruques

Numéro de la demande 2,051,389

Date de production 2020-09-14

Langue de la demande Anglais

DÉTAILS DU REQUÉRANT

Requérant

Shenzhen LIKEXIN Technology Co., Ltd
9H-C2, Qiaofu building, News Road 57,
Lianhua Street Meiling community, Futian
Shenzhen, Guangdong, 518000
CHINA

DÉTAILS DE LA MARQUE DE COMMERCE

NKEOSN

Type de la marque de commerce

Caractères standard

Produits

Classe 09

chargeurs de batterie pour téléphones portables; étuis pour téléphones cellulaires; matériel informatique de traitement des données; matériel informatique de mise en réseau; connexions pour lignes électriques; connecteurs pour circuits électroniques; câbles électriques; fiches électriques; circuits électroniques; commandes de contrôle électroniques pour freins d'automobiles; câbles d'interface multimédia haute définition; modules de circuits intégrés; haut-parleurs, écouteurs, microphones et lecteurs de disques compacts; interrupteurs d'alimentation; mètres à ruban

Numéro de la demande 2,051,412

Date de production 2020-09-14

Langue de la demande Anglais

DÉTAILS DU REQUÉRANT

Requérant

12271486 Canada Inc.
Mirak Impex Inc
204-8920 Woodbine Ave
Markham
ONTARIO
L3R9W9

DÉTAILS DE LA MARQUE DE COMMERCE

uSafe

Type de la marque de commerce

Caractères standard

Produits

Classe 09

gants jetables de laboratoire; lunettes et masques de protection contre la poussière; lunettes
masques de sécurité

Numéro de la demande 2,051,446

Date de production 2020-09-14

Langue de la demande Anglais

DÉTAILS DU REQUÉRANT

Requérant

Jessie Arora
1205-4871 Shell Rd
Richmond
BRITISH COLUMBIA
V6X3Z6

DÉTAILS DE LA MARQUE DE COMMERCE

DF GROUP OF COMPANIES

Type de la marque de commerce

Caractères standard

Services

Classe 42

conseils en architecture; services d'architecture

Numéro de la demande 2,051,522

Date de production 2020-09-14

Langue de la demande Anglais

DÉTAILS DU REQUÉRANT

Requérant

Foshan Paryoe E-commerce Co., Ltd.
Unit 01, Rm. 22, No. 203, S.1st Blk.
Jingdongyue Rd. Section, leigang St., Foping
2nd Rd.
Jingdongyue Rd. Section, leigang St., Foping
2nd Rd.
Guicheng, Nanhai Dist., Guangdong
Foshan, 528000
CHINA

DÉTAILS DE LA MARQUE DE COMMERCE

Type de la marque de commerce

Dessin

Représentation visuelle



Produits

Classe 08

appareils pour l'épilation, électriques ou non; tondeuses pour la coupe la barbe électriques; pinces électriques à gaufre les cheveux; fers électriques à lisser les cheveux; fers à coiffer électriques; tondeuses électriques pour le nez; fers à repasser; tondeuses à cheveux; trousse de manucure; instruments de pédicurie

Numéro de la demande 2,051,523

Date de production 2020-09-14

Langue de la demande Anglais

DÉTAILS DU REQUÉRANT

Requérant

Cynthia Tsopdieu
13712 165 ave nw
Edmonton
ALBERTA
T6V0G9

DÉTAILS DE LA MARQUE DE COMMERCE

Cbastine

Type de la marque de commerce

Caractères standard

Produits

Classe 18

sacs à main, porte-monnaie et portefeuilles

Numéro de la demande 2,051,529

Date de production 2020-09-14

Langue de la demande Anglais

DÉTAILS DU REQUÉRANT

Requérant

Shenzhen BeiErSiQi Technology Co.,Ltd.
A204, Block 27, Honghanyuan, Changkeng
West Road
Bantian Street, Longgang District
Shenzhen, 518000
CHINA

DÉTAILS DE LA MARQUE DE COMMERCE

Type de la marque de commerce

Dessin

Représentation visuelle



Produits

Classe 18

sacs de sport de tous usage; sacs à dos; porte-documents; sacs de gymnastique; sacs à main; sacs à main pour hommes; sacs banane; sacs en cuir; portefeuilles; porte-documents; sacs d'école; sacs de sport; mallettes de voyage; sacs de voyage

Numéro de la demande 2,051,543

Date de production 2020-09-15

Langue de la demande Anglais

DÉTAILS DU REQUÉRANT

Requérant

Qiantong Lin
Room 110, No. 532 Pinghu St. Phoenix
Community Neighborhood Committee
Pinghu Street Office, Longgang District
Shenzhen, Guangdong,
CHINA

DÉTAILS DE LA MARQUE DE COMMERCE

WVONMA

Type de la marque de commerce

Caractères standard

Produits

Classe 16

images d'art; reproductions artistiques; dessins; tirages d'arts graphiques; reproductions artistiques holographiques; photographies encadrées ou non; carnets; oléographes; peintures; photographies; affiches; peintures aquarelle

Numéro de la demande 2,051,549

Date de production 2020-09-15

Langue de la demande Anglais

DÉTAILS DU REQUÉRANT

Requérant

Mad Empire Spirits, Inc

6-14845 Yonge St

PM #176

Aurora

ONTARIO

L4G6H8

DÉTAILS DE LA MARQUE DE COMMERCE

UNBUCKLEME

Type de la marque de commerce

Caractères standard

Produits

Classe 08

outils à main; tenailles; tenailles qui sont outils à main

Numéro de la demande 2,051,560

Date de production 2020-09-15

Langue de la demande Anglais

DÉTAILS DU REQUÉRANT

Requérant

Wang Yong

Room 201, Unit 2, Building 9 Yuandahuayuan

mishixiang Street,

Gongshu District, Hangzhou, Zhejiang, 310014

CHINA

DÉTAILS DE LA MARQUE DE COMMERCE

InFei

Type de la marque de commerce

Caractères standard

Produits

Classe 24

bannières en matières textiles ou en matières plastiques; literie; fanions en matières textiles ou en matières plastiques; dessous de carafes en matières textiles; tissus de coton; serviettes de toilette en matières textiles pour le visage; drapeaux en matières textiles ou en matières plastiques; mouchoirs en tissu; linge de maison; sets de table en matières textiles; indienne; linge de table en tissu; serviettes de table en tissu; chemins de table en matières textiles; ronds de table en matières textiles; étoffe textile; nappes en tissu; serviettes en matières textiles; couvertures de meuble en tissu non ajustées; tissus d'ameublement

Numéro de la demande 2,051,561

Date de production 2020-09-15

Langue de la demande Anglais

DÉTAILS DU REQUÉRANT

Requérant

Jinyun County Aopu Lighting Co., Ltd.
3 unit 401, No.41, Jinzhong Rd, Wuyun St,
Jinyun
Lishui, Zhejiang, 321400
CHINA

DÉTAILS DE LA MARQUE DE COMMERCE

Coospider

Type de la marque de commerce

Caractères standard

Produits

Classe 11

appareils d'épuration d'air; lumières d'aquarium; plafonniers; lampes de bureau; lampadaires; tubes de lampes fluorescentes; lampes fluorescentes; appareils d'éclairage fluorescents; lampes germicides pour la purification de l'air; lampes halogènes; ampoules à halogène; réfrigérateurs de glaçons à usage domestique; lampes à infrarouges; abat-jour; porte-abat-jour; lampes torches à DEL; spots; dispositifs de traitement de l'eau à rayons ultraviolets; lampes UV halogènes à vapeur métallique

Revendications

Date de priorité de production: 13 juillet 2020, Pays ou Bureau: ROYAUME-UNI, demande no: UK00003511107 en liaison avec le même genre de produits

Numéro de la demande 2,051,634

Date de production 2020-09-15

Langue de la demande Anglais

DÉTAILS DU REQUÉRANT

Requérant

CSC MARKETING LTD.

PO Box 67052 Rpo Northland Vlg

67052

Calgary

ALBERTA

T2L2L2

DÉTAILS DE LA MARQUE DE COMMERCE

csc strong

Type de la marque de commerce

Caractères standard

Produits

Classe 20

repose-pieds

Numéro de la demande 2,051,706

Date de production 2020-09-15

Langue de la demande Anglais

DÉTAILS DU REQUÉRANT ET DE L'AGENT

Requérant

Spinrite Inc.
199 Bay Street
Suite 4000
Commerce Court West
Toronto
ONTARIO
M5L1A9

Agent

COZEN O'CONNOR LLP
Bay Adelaide Centre - West Tower, 333 Bay
Street, Suite #1100, Toronto, ONTARIO,
M5H2R2

DÉTAILS DE LA MARQUE DE COMMERCE

O'GO

Type de la marque de commerce

Caractères standard

Produits

Classe 23

fil

Numéro de la demande 2,051,713

Date de production 2020-09-15

Langue de la demande Anglais

DÉTAILS DU REQUÉRANT

Requérant

Orane Anderson
501-2433 Finch Ave W
Toronto
ONTARIO
M9M2E5

DÉTAILS DE LA MARQUE DE COMMERCE

B2B Movers

Type de la marque de commerce

Caractères standard

Services

Classe 35

(1) administration commerciale dans le domaine du transport et de la livraison; services de conseils en gestion commerciale dans le domaine du transport et de la livraison

Classe 39

(2) déménagement

Numéro de la demande 2,051,756

Date de production 2020-09-16

Langue de la demande Anglais

DÉTAILS DU REQUÉRANT ET DE L'AGENT

Requérant

Ning Feng
1403,Duty Free Business Bldg,No. 6
Fuhua One Rd,Futian Dist
Shenzhen City,Guangdong Province,
CHINA

Agent

LEI GAO
18 King Street East, Suite 1400, Toronto,
ONTARIO, M5C1C4

DÉTAILS DE LA MARQUE DE COMMERCE

Type de la marque de commerce

Dessin

Représentation visuelle



CDDL

Produits

Classe 16

planches à dessin; chemises de classement; toiles gommées pour la papeterie; papier pour travaux manuels; cartes de correspondance; papier à lettres; articles de bureau sous la forme de protège-doigts; bacs à peinture; brosses pour peintres; trombones; papeterie; stylos; cartes postales et cartes de souhaits; agrafeuses; autocollants; instruments d'écriture

Numéro de la demande 2,051,797

Date de production 2020-09-16

Langue de la demande Anglais

DÉTAILS DU REQUÉRANT

Requérant

Heather Leaman
505-1330 15 Ave SW
Calgary
ALBERTA
T3C3N7

DÉTAILS DE LA MARQUE DE COMMERCE

The Tally Bean

Type de la marque de commerce

Caractères standard

Services

Classe 35

comptabilité

Numéro de la demande 2,051,805

Date de production 2020-09-16

Langue de la demande Anglais

DÉTAILS DU REQUÉRANT ET DE L'AGENT

Requérant

Cayman Brands Ltd.
1102 - 323 Wellington Cres
Winnipeg
MANITOBA
R3M0A4

Agent

NADINE D'AGUIAR
Simpson Tower, 401 Bay Street, Suite 2100,
Mailbox #55, Toronto, ONTARIO, M5H2Y4

DÉTAILS DE LA MARQUE DE COMMERCE

CAYMAN BRANDS

Type de la marque de commerce

Caractères standard

Produits

Classe 03

(1) adhésifs pour faux cils, cheveux et ongles; pains de savon; huiles de bain et sels de bain; masques de beauté; exfoliants pour le corps; eau dentifrice; écrans solaires

Classe 05

(2) sprays antibactériens; rinçage nasal

Classe 18

(3) sacs à anses polyvalents; sacs à porter à l'épaule; sacs de sport; sacs de voyage

Classe 21

(4) tasses; dessous de verres; gourdes; moulins à sel et à poivre; salières poivrières; salières; moulins à épices; bouteilles d'eau

Classe 24

(5) torchons à vaisselle; essuie-mains; serviettes de cuisine en tissu; torchons

Classe 25

(6) tabliers; casquettes; chapeaux; pulls d'entraînement; t-shirts

Classe 29

(7) fruits à coque aromatisés; noix grillées

Classe 30

(8) préparations pour biscuits; biscuits; biscuits; sel de cuisine; herbes séchées pour l'alimentation; sel; biscuits salés et aromatisés; sel de cuisine assaisonné; épices

Numéro de la demande 2,051,808

Date de production 2020-09-16

Langue de la demande Anglais

DÉTAILS DU REQUÉRANT ET DE L'AGENT

Requérant

Ammar Ali
808-441 Av Du Président-Kennedy
Montréal
QUEBEC
H3A0A4

Agent

SHOIB RABBANI
8585 boulevard Saint-Laurent, suite 230,
Montréal, QUEBEC, H2P2M9

DÉTAILS DE LA MARQUE DE COMMERCE

Leaping Panther

Type de la marque de commerce

Caractères standard

Services

Classe 35

(1) services de gestion, de consultation et de conseils en matière commerciale

Classe 36

(2) services d'analyse et de recherche financières; services de conseil en planification financière et en placements; gestion de placements; services de placement de capital d'investissement privé; consultations en matière immobilière; services de gestion de biens immobiliers; financement de capital-risque; gestion de fonds de capital-risque

Numéro de la demande 2,051,817

Date de production 2020-09-16

Langue de la demande Anglais

DÉTAILS DU REQUÉRANT ET DE L'AGENT

Requérant

Sailun Group Co., Ltd.
No. 588, Maoshan Road
Huangdao District, Qingdao
Shandong,
CHINA

Agent

MILLER THOMSON LLP
SCOTIA PLAZA, 40 KING STREET WEST,
SUITE 5800, P.O. BOX 1011, TORONTO,
ONTARIO, M5H3S1

DÉTAILS DE LA MARQUE DE COMMERCE

AGILITY

Type de la marque de commerce

Caractères standard

Produits

Classe 12

pneus

Numéro de la demande 2,051,819

Date de production 2020-09-16

Langue de la demande Anglais

DÉTAILS DU REQUÉRANT ET DE L'AGENT

Requérant

Willow Personal Development and End of Life
Education Enterprises
404-1855 Nelson St
Vancouver
BRITISH COLUMBIA
V6G1M9

Agent

HOFFER ADLER LLP
1102-595 Bay Street, Toronto, ONTARIO,
M5G2C2

DÉTAILS DE LA MARQUE DE COMMERCE

A Willow Workshop

Type de la marque de commerce

Caractères standard

Services

Classe 41

(1) ateliers et séminaires dans le domaine des testaments et planification successorale

Classe 45

(2) mise à disposition d'informations en ligne dans les domaines de la spiritualité, de l'effort personnel et de l'émancipation personnelle

Numéro de la demande 2,051,948

Date de production 2020-03-10

Numéro d'enregistrement international 1550186

Langue de la demande Anglais

DÉTAILS DU REQUÉRANT ET DE L'AGENT

Requérant

EMMI DESSERT ITALIA S.P.A.
Via Vittor Pisani 20
I-20124 MILANO
ITALY

Agent

ROBIC
630, boul. René-Lévesque Ouest, 20e étage,
Montréal, QUEBEC, H3B1S6

DÉTAILS DE LA MARQUE DE COMMERCE

Type de la marque de commerce

Dessin

Représentation visuelle



Traduction des caractères étrangers

Selon le requérant, la traduction anglaise des mots étrangers de la marque de commerce est DIVINE GOODNESS DELICIOUS CREATIONS.

Produits

Classe 29

(1) Boissons à base de lait d'amande; purée de pommes; baies en conserve; boissons à base de yogourt; fruits en bocal; grignotines aux fruits confits; crème chantilly; boissons à base de lait de coco; compotes; crème laitière; caillé; mélanges de fruits séchés; oeufs, lait et produits laitiers; fruits congelés; purées de fruits; salades de fruits; fruits en boîte; tartinades aux noisettes; gelées, confitures, compotes; marmelade; mascarpone; lait et produits laitiers; boissons à base de lait contenant du café; boissons à base de lait contenant du jus de fruits; boissons à base de lait contenant des fruits; boissons à base de lait aromatisées au chocolat; tartinades à base de noix; boudin blanc; crème à fouetter; crème fouettée; yogourt; panna cotta.

Classe 30

(2) Pâte d'amande; confiseries aux amandes; brownies; boulgour, pâte à gâteau, gâteaux; caramels [sucreries]; gâteaux au fromage; chocolat; boissons à base de chocolat; tartinades à base de chocolat; boissons à base de chocolat contenant du lait; desserts au chocolat; mousses au chocolat; boissons à base de cacao; boissons à base de café; crème brûlée; crèmes caramel; mousses-desserts [confiseries]; chocolats fourrés; yogourt glacé [glaces de confiserie]; crème glacée; pouding au riz; sorbets [glaces]; sucre.

Revendications

Date de priorité de production: 28 février 2020, Pays ou Bureau: ITALIE, demande no:
302020000020731 en liaison avec le même genre de produits

Numéro de la demande 2,052,055

Date de production 2020-06-30

Numéro d'enregistrement international 1551100

Langue de la demande Anglais

DÉTAILS DU REQUÉRANT ET DE L'AGENT

Requérant

INTERACTIVE MEDIA S.P.A.
Viale Città d'Europa 679
I-00144 Roma
ITALY

Agent

ROBIC
630, boul. René-Lévesque Ouest, 20e étage,
Montréal, QUEBEC, H3B1S6

DÉTAILS DE LA MARQUE DE COMMERCE

Type de la marque de commerce

Dessin

Représentation visuelle



Revendication de couleur

La couleur est revendiquée comme caractéristique de la marque de commerce. Le dessin arrondi du haut est bleu. Le dessin arrondi du bas est rouge. La partie superposée du dessin est violette. Les mots sont noirs.

Produits

Classe 09

Plateformes logicielles téléchargeables et enregistrées pour la gestion de bases de données; logiciels de vidéoconférence; logiciels de téléphonie; logiciels de messagerie instantanée; logiciels de reconnaissance gestuelle; logiciels de reconnaissance de la parole; logiciels de reconnaissance faciale; logiciels d'analyse de visages; logiciels d'analyse de la parole; logiciels de gestion de bases de données; logiciels téléchargeables et enregistrés de gestion d'images pour l'organisation et la visualisation d'images et de photos numériques; robots conversationnels (logiciels) pour la simulation de conversations; logiciels de jeux informatiques de réalité virtuelle et augmentée; logiciels d'interprétation d'empreintes digitales ou d'empreintes palmaires; logiciels pour la gestion de bases de données; logiciels de reconnaissance optique de caractères [ROC]; plateformes [logiciels] d'édition collaborative en temps réel; logiciels d'application pour ordinateurs personnels pour les systèmes de contrôle des documents; logiciels de gestion des relations avec la clientèle [GRC]; logiciels téléchargeables et enregistrés de tableau de bord numérique pour la création de tableaux de bord pour visualiser des données commerciales; logiciels d'intelligence artificielle et d'apprentissage automatique pour programmes informatiques d'analyse de la parole; logiciels pour les services de téléconférence, de vidéoconférence et de vidéophonie; logiciels pour la commande vocale d'ordinateurs et l'exploitation connexe; logiciels pour systèmes biométriques d'identification et d'authentification de personnes; logiciels téléchargeables et enregistrés pour le traitement d'images, d'éléments graphiques, de contenu audio, de contenu vidéo et de contenu

textuel; logiciels pour la planification, l'intégration et l'optimisation d'applications de villes intelligentes; logiciels de gestion de données et de fichiers ainsi que logiciels de base de données; logiciels pour la conversion de langage naturel en commandes exécutables par une machine; logiciels pour l'intégration de l'intelligence artificielle et l'apprentissage automatique dans le domaine des mégadonnées; logiciels d'intelligence artificielle pour l'analyse de la reconnaissance de la parole; logiciels de reconnaissance de la parole; systèmes biométriques de reconnaissance vocale; systèmes de traitement de la voix, nommément logiciels de reconnaissance vocale, enregistreurs vocaux numériques et processeurs de signaux; équipement de traitement de la parole, nommément logiciel d'analyse et de reconnaissance de la parole, enregistreurs vocaux numériques et processeurs de signaux; logiciels enregistrés et téléchargeables d'authentification pour authentifier l'identité des utilisateurs; centraux téléphoniques électroniques; serveurs infonuagiques; appareils de traitement audio, nommément analyseurs audio, mélangeurs audio et récepteurs audio; cartes d'interface pour ordinateurs; programmes informatiques pour la conception d'interfaces utilisateurs.

Services

Classe 38

(1) Offre de bavardoirs sur Internet; offre de bavardoirs sur Internet; offre de bavardoirs pour le réseautage social; services de messagerie vocale; services de messagerie vocale téléphonique; offre de services de conversation vocale; services de communication par voix sur IP; services d'autocommutateur privé sans fil; services d'appels par autocommutateur privé; location de circuits téléphoniques; offre de connexions de télécommunication pour lignes de bavardage téléphoniques; services d'information, de consultation et de conseil ayant trait aux télécommunications, nommément services de messagerie vocale téléphonique, services de conversation vocale et services de bavardoirs; services de télécommunication interactive, nommément services d'audioconférence, services de vidéoconférence, services de téléconférence et services de conférence Web; offre d'accès pour des tiers à des infrastructures de télécommunication, nommément à des services de messagerie vocale téléphonique, à des services de conversation vocale et à des services de bavardoirs; offre d'installations de communication pour l'échange électronique de données électroniques, nommément de contenu audio, de contenu vidéo et de données vocales au moyen de services de messagerie vocale téléphonique, de services de conversation vocale et de services de bavardoirs; exploitation de systèmes de communication électronique, nommément de services de messagerie vocale téléphonique, de services de conversation vocale et de services de bavardoirs; location de systèmes de communication, nommément de téléphones, d'équipement de vidéoconférence et de modems.

Classe 42

(2) Services de conseil ayant trait aux interfaces homme-machine pour logiciels; consultation en TI, services de conseil et d'information, nommément services de soutien technique de logiciels et dépannage, à savoir diagnostic de problèmes de matériel informatique et de logiciels; services de conseil et d'information ayant trait à la conception et à l'élaboration de périphériques d'ordinateur; administration de serveurs distants; analyse de systèmes informatiques; configuration de réseaux informatiques, hébergement et location de logiciels; services de soutien et de maintenance de logiciels; fournisseur de plateforme-service [PaaS] offrant des plateformes logicielles pour le développement de logiciels par un site Web; création de plateformes infonuagiques pour des tiers; préparation de programmes informatiques pour le traitement de données; développement, programmation et implémentation de logiciels; développement de logiciels; location de logiciels; conception de logiciels; maintenance de logiciels; programmation de logiciels de

télécommunication; conception personnalisée de progiciels; conception et développement de logiciels; fournisseur de logiciels-services [SaaS] offrant des logiciels en ligne non téléchargeables pour l'apprentissage automatique; essai de logiciels; développement de matériel informatique et de logiciels; développement de logiciels de traitement de texte; services d'études de faisabilité ayant trait aux logiciels; création de programmes informatiques pour le traitement de données; conception de logiciels pour dispositifs intégrés; conception et développement de logiciels de réalité virtuelle; conception de logiciels pour opérateurs de systèmes audio et vidéo; services de conseil ayant trait à la conception de logiciels; programmation informatique de logiciels de traitement électronique de données (TED); programmation de logiciels pour portails Internet, bavardoirs, lignes de bavardage et forums sur Internet; développement de logiciels pour la découverte automatisée de processus d'affaires; services de consultation et d'information ayant trait à la conception, à la programmation et à la maintenance de logiciels; services informatiques d'analyse de données, notamment analyse des menaces pour la sécurité informatique pour la protection de données; logiciel-service [SaaS] utilisant l'intelligence artificielle, comprenant des programmes logiciels en ligne non téléchargeables pour le développement de la technologie de l'intelligence artificielle pour l'apprentissage automatique, l'apprentissage profond et les réseaux neuronaux profonds; services infonuagiques offrant des logiciels de gestion de bases de données; offre d'environnements informatiques virtuels par infonuagique.

Revendications

Date de priorité de production: 18 mai 2020, Pays ou Bureau: EUIPO (UE), demande no: 018241524 en liaison avec le même genre de produits et en liaison avec le même genre de services

Numéro de la demande 2,052,056**Date de production** 2020-06-30**Numéro d'enregistrement international** 1551192**Langue de la demande** Anglais

DÉTAILS DU REQUÉRANT ET DE L'AGENT

Requérant

INTERACTIVE MEDIA S.P.A.
 Viale Città d'Europa 679
 I-00144 Roma
 ITALY

Agent

ROBIC
 630, boul. René-Lévesque Ouest, 20e étage,
 Montréal, QUEBEC, H3B1S6

DÉTAILS DE LA MARQUE DE COMMERCE

Type de la marque de commerce

Dessin

Représentation visuelle**Produits****Classe 09**

Plateformes logicielles téléchargeables et enregistrées pour la gestion de bases de données; logiciels de vidéoconférence; logiciels de téléphonie; logiciels de messagerie instantanée; logiciels de reconnaissance gestuelle; logiciels de reconnaissance de la parole; logiciels de reconnaissance faciale; logiciels d'analyse de visages; logiciels d'analyse de la parole; logiciels de gestion de bases de données; logiciels téléchargeables et enregistrés de gestion d'images pour l'organisation et la visualisation d'images et de photos numériques; robots conversationnels (logiciels) pour la simulation de conversations; logiciels de jeux informatiques de réalité virtuelle et augmentée; logiciels d'interprétation d'empreintes digitales ou d'empreintes palmaires; logiciels pour la gestion de bases de données; logiciels de reconnaissance optique de caractères [ROC]; plateformes [logiciels] d'édition collaborative en temps réel; logiciels d'application pour ordinateurs personnels pour les systèmes de contrôle des documents; logiciels de gestion des relations avec la clientèle [GRC]; logiciels téléchargeables et enregistrés de tableau de bord numérique pour la création de tableaux de bord pour visualiser des données commerciales; logiciels d'intelligence artificielle et d'apprentissage automatique pour programmes informatiques d'analyse de la parole; logiciels pour les services de téléconférence, de vidéoconférence et de vidéophonie; logiciels pour la commande vocale d'ordinateurs et l'exploitation connexe; logiciels pour systèmes biométriques d'identification et d'authentification de personnes; logiciels téléchargeables et enregistrés pour le traitement d'images, d'éléments graphiques, de contenu audio, de contenu vidéo et de contenu textuel; logiciels pour la planification, l'intégration et l'optimisation d'applications de villes intelligentes; logiciels de gestion de données et de fichiers ainsi que logiciels de base de données; logiciels pour la conversion de langage naturel en commandes exécutables par une machine; logiciels pour l'intégration de l'intelligence artificielle et l'apprentissage automatique dans le domaine des mégadonnées; logiciels d'intelligence artificielle pour l'analyse de la reconnaissance de la parole; logiciels de reconnaissance de la parole; systèmes biométriques de reconnaissance

vocale; systèmes de traitement de la voix, nommément logiciels de reconnaissance vocale, enregistreurs vocaux numériques et processeurs de signaux; équipement de traitement de la parole, nommément logiciel d'analyse et de reconnaissance de la parole, enregistreurs vocaux numériques et processeurs de signaux; logiciels enregistrés et téléchargeables d'authentification pour authentifier l'identité des utilisateurs; centraux téléphoniques électroniques; serveurs infonuagiques; appareils de traitement audio, nommément analyseurs audio, mélangeurs audio et récepteurs audio; cartes d'interface pour ordinateurs; programmes informatiques pour la conception d'interfaces utilisateurs.

Services

Classe 38

(1) Offre de bavardoirs sur Internet; offre de bavardoirs sur Internet; offre de bavardoirs pour le réseautage social; services de messagerie vocale; services de messagerie vocale téléphonique; offre de services de conversation vocale; services de communication par voix sur IP; services d'autocommutateur privé sans fil; services d'appels par autocommutateur privé; location de circuits téléphoniques; offre de connexions de télécommunication pour lignes de bavardage téléphoniques; services d'information, de consultation et de conseil ayant trait aux télécommunications, nommément services de messagerie vocale téléphonique, services de conversation vocale et services de bavardoirs; services de télécommunication interactive, nommément services d'audioconférence, services de vidéoconférence, services de téléconférence et services de conférence Web; offre d'accès pour des tiers à des infrastructures de télécommunication, nommément à des services de messagerie vocale téléphonique, à des services de conversation vocale et à des services de bavardoirs; offre d'installations de communication pour l'échange électronique de données électroniques, nommément de contenu audio, de contenu vidéo et de données vocales au moyen de services de messagerie vocale téléphonique, de services de conversation vocale et de services de bavardoirs; exploitation de systèmes de communication électronique, nommément de services de messagerie vocale téléphonique, de services de conversation vocale et de services de bavardoirs; location de systèmes de communication, nommément de téléphones, d'équipement de vidéoconférence et de modems.

Classe 42

(2) Services de conseil ayant trait aux interfaces homme-machine pour logiciels; consultation en TI, services de conseil et d'information, nommément services de soutien technique de logiciels et dépannage, à savoir diagnostic de problèmes de matériel informatique et de logiciels; services de conseil et d'information ayant trait à la conception et à l'élaboration de périphériques d'ordinateur; administration de serveurs distants; analyse de systèmes informatiques; configuration de réseaux informatiques, hébergement et location de logiciels; services de soutien et de maintenance de logiciels; fournisseur de plateforme-service [PaaS] offrant des plateformes logicielles pour le développement de logiciels par un site Web; création de plateformes infonuagiques pour des tiers; préparation de programmes informatiques pour le traitement de données; développement, programmation et implémentation de logiciels; développement de logiciels; location de logiciels; conception de logiciels; maintenance de logiciels; programmation de logiciels de télécommunication; conception personnalisée de logiciels; conception et développement de logiciels; fournisseur de logiciels-services [SaaS] offrant des logiciels en ligne non téléchargeables pour l'apprentissage automatique; essai de logiciels; développement de matériel informatique et de logiciels; développement de logiciels de traitement de texte; services d'études de faisabilité ayant trait aux logiciels; création de programmes informatiques pour le traitement de données; conception de logiciels pour dispositifs intégrés; conception et développement de logiciels de

réalité virtuelle; conception de logiciels pour opérateurs de systèmes audio et vidéo; services de conseil ayant trait à la conception de logiciels; programmation informatique de logiciels de traitement électronique de données (TED); programmation de logiciels pour portails Internet, bavardoirs, lignes de bavardage et forums sur Internet; développement de logiciels pour la découverte automatisée de processus d'affaires; services de consultation et d'information ayant trait à la conception, à la programmation et à la maintenance de logiciels; services informatiques d'analyse de données, notamment analyse des menaces pour la sécurité informatique pour la protection de données; logiciel-service [SaaS] utilisant l'intelligence artificielle, comprenant des programmes logiciels en ligne non téléchargeables pour le développement de la technologie de l'intelligence artificielle pour l'apprentissage automatique, l'apprentissage profond et les réseaux neuronaux profonds; services infonuagiques offrant des logiciels de gestion de bases de données; offre d'environnements informatiques virtuels par infonuagique.

Revendications

Date de priorité de production: 18 mai 2020, Pays ou Bureau: EUIPO (UE), demande no: 018241501 en liaison avec le même genre de produits et en liaison avec le même genre de services

Numéro de la demande 2,052,353

Date de production 2020-09-16

Langue de la demande Français

DÉTAILS DU REQUÉRANT

Requérant

Émilie Martel

1161 Rue De La Rocade

Saint-Dominique

QUÉBEC

J0H1L0

DÉTAILS DE LA MARQUE DE COMMERCE

in the woods

Type de la marque de commerce

Caractères standard

Produits

Classe 03

cache-cernes cosmétiques; cosmétiques; cosmétiques décoratifs; cosmétiques et maquillage; cosmétiques et produits de maquillage; cosmétiques pour la peau; cosmétiques pour les soins de beauté; cosmétiques pour les soins du corps et de beauté; cosmétiques pour les sourcils; cosmétiques sous forme de lotions; cosmétiques à sourcils; cosmétiques à usage décoratif; cosmétiques à usage personnel; cosmétiques, à savoir laits, lotions et émulsions; crèmes anti-vieillesse à usage cosmétique; crèmes anticellulite à usage cosmétique; crèmes antirides à usage cosmétique; crèmes après-soleil à usage cosmétique; crèmes cosmétiques; crèmes cosmétiques pour le corps; crèmes de massage à usage cosmétique; crèmes de protection solaire à usage cosmétique; crèmes de soins capillaires à usage cosmétique; crèmes démaquillantes cosmétiques; crèmes exfoliantes à usage cosmétique; crèmes nettoyantes à usage cosmétique; crèmes pour atténuer les taches séniles à usage cosmétique; crèmes pour la peau à usage cosmétique; crèmes pour le corps à usage cosmétique; crèmes pour le visage et le corps à usage cosmétique; crèmes pour le visage à usage cosmétique; crèmes pour les lèvres à usage cosmétique; crèmes pour les mains à usage cosmétique; crèmes pour les ongles à usage cosmétique; crèmes pour les yeux à usage cosmétique; crèmes raffermissantes contour des yeux à usage cosmétique; crèmes traitantes pour la peau à usage cosmétique; crèmes écrans solaires à usage cosmétique; désincrustants cosmétiques; eau de cologne, parfums et cosmétiques; gel d'aloès à usage cosmétique; gels anti-âge à usage cosmétique; gels après-soleil à usage cosmétique; gels et crèmes à usage cosmétique pour le visage, les mains et le corps; gels pour les yeux à usage cosmétique; huile de chanvre à usage cosmétique; huile de graines de chanvre à usage cosmétique; huile de lavande à usage cosmétique; huile de rose à usage cosmétique; huiles après-soleil à usage cosmétique; huiles bronzantes à usage cosmétique; huiles corporelles à usage cosmétique; huiles cosmétiques; huiles cosmétiques pour l'épiderme; huiles cosmétiques pour la peau; huiles cosmétiques pour le bain; huiles de bain à usage cosmétique; huiles essentielles à usage cosmétique; huiles solaires à usage cosmétique; huiles à usage cosmétique; huiles, gels et laits bronzants et après soleil à usage cosmétique; hydratants pour le visage à usage cosmétique; lingettes cosmétiques; lingettes imprégnées d'un produit cosmétique; lingettes imprégnées de lotions cosmétiques; lotions anti-âge à usage cosmétique; lotions antisolaires à

usage cosmétique; lotions après-soleil à usage cosmétique; lotions capillaires à usage cosmétique; lotions contre la cellulite à usage cosmétique; lotions cosmétiques de bronzage; lotions cosmétiques rafraîchissante pour la peau; lotions d'écran total à usage cosmétique; lotions de protection solaire à usage cosmétique; lotions de soins capillaires à usage cosmétique; lotions et crèmes à usage cosmétique; lotions et crèmes à usage cosmétique pour les soins du visage et du corps; lotions pour la peau à usage cosmétique; lotions pour le bain à usage cosmétique; lotions pour le corps à usage cosmétique; lotions pour le visage et le corps à usage cosmétique; lotions pour le visage à usage cosmétique; lotions pour les mains à usage cosmétique; lotions pour les soins de la peau à usage cosmétique; lotions pour les soins du visage et du corps à usage cosmétique; lotions pour les yeux à usage cosmétique; lotions à usage cosmétique; lotions à usage cosmétique destinées à freiner l'apparition de taches de rousseur et taches de vieillesse; lotions, crèmes et poudres pour le visage, les mains et le corps à usage cosmétique; nécessaires de cosmétique; paniers cadeaux contenant des cosmétiques; pommades capillaires à usage cosmétique; pommades en stick à usage cosmétique; pommades à usage cosmétique; poudres corporelles à usage cosmétique; poudres cosmétiques pour le visage; poudres pour le visage à usage cosmétique; poudres, gels, lotions, laits et crèmes pour le visage, les mains et le corps à usage cosmétique; savons cosmétiques; écrans solaires à usage cosmétique

Services**Classe 35**

vente en ligne de cosmétiques

Numéro de la demande 2,052,356

Date de production 2020-09-16

Langue de la demande Anglais

DÉTAILS DU REQUÉRANT ET DE L'AGENT

Requérant

MEETS TOYS CO., LTD
UNIT G25 WATERFRONT STUDIOS, 1 DOCK
ROAD
LONDON, E16 1AH
UNITED KINGDOM

Agent

YURI CHUMAK
c/o Dickinson Wright LLP, 199 Bay Street,
Suite 2200, Toronto, ONTARIO, M5L1G4

DÉTAILS DE LA MARQUE DE COMMERCE

Type de la marque de commerce

Dessin

Représentation visuelle

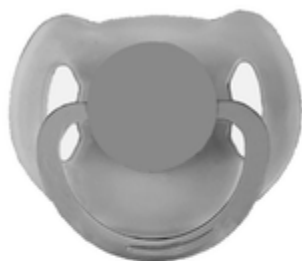

HDSCUKK

Produits

Classe 28

arbres de Noël artificiels; jouets de bébé; jouets de bain; porte-bougies pour arbres de Noël; poupées; poupées pour jouer; vêtements de poupée; poupées de style européen; hameçons; attirail de pêche; puzzles; jouets pour animaux domestiques; marionnettes; jouets rembourrés; poupées parlantes; animaux en peluche; voitures-jouets; meubles jouets; masques jouets; jouets pour chiens

Numéro de la demande 2,052,362

Date de production 2020-09-16

Langue de la demande Anglais

DÉTAILS DU REQUÉRANT ET DE L'AGENT

Requérant

MEETS TOYS CO., LTD
UNIT G25 WATERFRONT STUDIOS, 1 DOCK
ROAD
LONDON, E16 1AH
UNITED KINGDOM

Agent

YURI CHUMAK
c/o Dickinson Wright LLP, 199 Bay Street,
Suite 2200, Toronto, ONTARIO, M5L1G4

DÉTAILS DE LA MARQUE DE COMMERCE

Type de la marque de commerce

Dessin

Représentation visuelle



RBDPOY

Produits

Classe 28

arbres de Noël artificiels; jouets de bébé; jouets de bain; porte-bougies pour arbres de Noël; poupées; poupées pour jouer; vêtements de poupée; poupées de style européen; hameçons; attirail de pêche; puzzles; jouets pour animaux domestiques; marionnettes; jouets rembourrés; poupées parlantes; animaux en peluche; voitures-jouets; meubles jouets; masques jouets; jouets pour chiens

Numéro de la demande 2,052,378

Date de production 2020-09-17

Langue de la demande Anglais

DÉTAILS DU REQUÉRANT

Requérant

Scott Hager
29 Springfield Dr
Brantford
ONTARIO
N3R1N4

DÉTAILS DE LA MARQUE DE COMMERCE

Axe...and You Shall Receive

Type de la marque de commerce

Caractères standard

Produits

Classe 09

(1) amplificateurs pour guitares basses; amplificateurs pour guitares; amplificateurs pour guitares; processeurs d'effets pour guitares

Classe 15

(2) guitares acoustiques; guitares basses électriques; guitares électriques; pédales de guitare; guitares

Numéro de la demande 2,052,381

Date de production 2020-09-17

Langue de la demande Anglais

DÉTAILS DU REQUÉRANT

Requérant

Agile Sustainability Management Inc.

1842 West 14th Ave

Vancouver

BRITISH COLUMBIA

V6J2J9

DÉTAILS DE LA MARQUE DE COMMERCE

MAKING METALS WORK FOR US ALL

Type de la marque de commerce

Caractères standard

Produits

Classe 14

insignes en métaux précieux; bracelets; pièces de monnaie; statuettes en métal précieux; or; lingots d'alliages d'or; or et ses alliages; lingots d'or; lingots d'or; bijouterie; bracelets; broches comme bijoux; bijoux plaqués de métaux précieux; bijouterie; bagues bijoux; insignes de boutonnieres en métaux précieux; médaillons; médailles; bijoux de métal; figurines décoratives en métaux précieux; métaux précieux; métaux précieux et leurs alliages; métaux précieux transformés; argent; lingots d'argent; lingots d'argent; bijoux en argent; statuettes en métaux précieux; or non travaillé

Services

Classe 35

services de publicité pour la sensibilisation du public aux questions et aux initiatives environnementales; services de planification en matière de gestion des affaires commerciales; planification d'entreprise; services d'évaluation de risques commerciaux; services de gestion de risques commerciaux; planification stratégique d'entreprise; services de développement de stratégies commerciales; services de conseillers et prestation de conseils dans le domaine de la stratégie commerciale; services d'image de marque; conseil en matière d'élaboration de l'image d'entreprise; relations publiques; conseils en relations publiques; services de relations publiques

Numéro de la demande 2,052,390

Date de production 2020-09-17

Langue de la demande Anglais

DÉTAILS DU REQUÉRANT

Requérant

MISSION HILL FOODS CO. LTD.

1529 Vineyard Dr

West Kelowna

BRITISH COLUMBIA

V4T2Y7

DÉTAILS DE LA MARQUE DE COMMERCE

ATU 9000

Type de la marque de commerce

Caractères standard

Produits

Classe 30

sucre candi; café; bonbons gélifiés aux fruits; thé; extraits de thé; riz sauvage; levure; extraits de levure; poudre de levure

Numéro de la demande 2,052,391

Date de production 2020-09-17

Langue de la demande Anglais

DÉTAILS DU REQUÉRANT ET DE L'AGENT

Requérant

JIEHUA ELECTRONIC COMMERCE LIMITED
Room 702 Kowloon Building
555 Nathan Road
Kowloon
HONG KONG, 999077
HONG KONG

Agent

MILTONS IP/P.I.
15 Fitzgerald Rd, Suite 200, Ottawa,
ONTARIO, K2H9G1

DÉTAILS DE LA MARQUE DE COMMERCE

smartake

Type de la marque de commerce

Caractères standard

Produits

Classe 21

tapis à pâtisserie; services à café; étuis à peignes; plumeaux; contenants pour aliments; presse-ails; poils pour la brosse; seaux à glace; démêloirs; boîtes à lunch; gaufriers non électriques; lances pour tuyaux d'arrosage; becs verseurs; rangements de douche; porte-savons; spatules de cuisine; porte-éponges; porte-rouleaux de papier hygiénique; barres et anneaux porte-serviettes; bouteilles isolantes

Numéro de la demande 2,052,392

Date de production 2020-09-17

Langue de la demande Anglais

DÉTAILS DU REQUÉRANT ET DE L'AGENT

Requérant

KAILI COMMERCE TECHNOLOGY
(CANADA) LTD.
55 Administration Road Unit 12
Vaughan
ONTARIO
L4K4G9

Agent

YURI CHUMAK
c/o Dickinson Wright LLP, 199 Bay Street,
Suite 2200, Toronto, ONTARIO, M5L1G4

DÉTAILS DE LA MARQUE DE COMMERCE

Type de la marque de commerce

Dessin

Représentation visuelle

Paxdon

Produits

Classe 06

aluminium; balustrades métalliques; équerres métalliques pour meubles; panneaux métalliques pour la construction; cabines de bain métalliques; vasistas métalliques; huisseries métalliques; portes métalliques; clôtures métalliques; portes pliantes métalliques; cadres métalliques pour portes coulissantes; grilles métalliques; garnitures de fenêtres métalliques; treillis métalliques; quincaillerie de fenêtres; fenêtres métalliques; palissades métalliques; perches métalliques; maisons préfabriquées en métal; escaliers métalliques

Numéro de la demande 2,052,393

Date de production 2020-09-17

Langue de la demande Anglais

DÉTAILS DU REQUÉRANT ET DE L'AGENT

Requérant

Shenzhen Mingrui E-Commerce Co.,Ltd
Room 203, Building 6, Yungu 2nd Phase
Taoyuan Street, Nanshan District
Shenzhen, Guangdong, 518000
CHINA

Agent

MILTONS IP/P.I.
15 Fitzgerald Rd, Suite 200, Ottawa,
ONTARIO, K2H9G1

DÉTAILS DE LA MARQUE DE COMMERCE

JARLINK

Type de la marque de commerce

Caractères standard

Produits

Classe 16

distributeurs de ruban adhésif; almanachs; compas de tracé; tire-lignes; cartes géographiques; pinceaux; sacs d'emballage en papier; perforateurs à trous; déchiqueteurs de papier [articles de bureau]; papier-parchemin; plumiers; porte-stylos; aiguisoirs à crayons; crayons; supports pour photographies; gommes à effacer de caoutchouc; autocollants; cahiers

Numéro de la demande 2,052,466

Date de production 2020-09-17

Langue de la demande Anglais

DÉTAILS DU REQUÉRANT

Requérant

Christopher Valencia

38 Joe Shuster Way

Toronto

ONTARIO

M6k0a5

DÉTAILS DE LA MARQUE DE COMMERCE

Elevated Sport Nutrition

Type de la marque de commerce

Caractères standard

Produits

Classe 05

suppléments nutritionnels pour l'état général de la santé et le bien-être

Numéro de la demande 2,052,467

Date de production 2020-09-17

Langue de la demande Anglais

DÉTAILS DU REQUÉRANT

Requérant

MSL

161 rue St-Paul

P.O. Box C.P.38

Louiseville

QUEBEC

J5V2L6

DÉTAILS DE LA MARQUE DE COMMERCE

SONOcrete

Type de la marque de commerce

Caractères standard

Produits

Classe 17

(1) isolant acoustique; isolant de feutre

Classe 19

(2) panneaux de fibres

Numéro de la demande 2,052,468

Date de production 2020-09-17

Langue de la demande Anglais

DÉTAILS DU REQUÉRANT

Requérant

MSL

161 rue St-Paul

P.O. Box C.P.38

Louiseville

QUEBEC

J5V2L6

DÉTAILS DE LA MARQUE DE COMMERCE

SOUNDcrete

Type de la marque de commerce

Caractères standard

Produits

Classe 17

(1) isolant acoustique; isolant de feutre

Classe 19

(2) panneaux de fibres

Numéro de la demande 2,052,470

Date de production 2020-09-17

Langue de la demande Anglais

DÉTAILS DU REQUÉRANT

Requérant

Furqan Shoaib
6252 Lisgar Drive
Mississauga
ONTARIO
L5N7V2

DÉTAILS DE LA MARQUE DE COMMERCE

Metgear

Type de la marque de commerce

Caractères standard

Produits

Classe 20

meubles d'ordinateur

Numéro de la demande 2,052,540

Date de production 2020-09-17

Langue de la demande Anglais

DÉTAILS DU REQUÉRANT

Requérant

C.G. Management & COmmunications
(conducting business as The CG Group)
175 Commerce Valley Drive West
Suite 220
Markham
ONTARIO
L3T7P6

DÉTAILS DE LA MARQUE DE COMMERCE

MAKING EVERY SECOND COUNT

Type de la marque de commerce

Caractères standard

Services

Classe 35

(1) agences de publicité; services d'agence de publicité; services de conseil en gestion de publicité et d'entreprise; diffusion de publicité en ligne pour des tiers sur des réseaux de communication électronique; rédaction publicitaire; distribution de circulaires; distribution de circulaires de publicité de tiers; publicité pour des tiers sur l'Internet; services de publicité pour la sensibilisation du public aux questions et aux initiatives environnementales; services de publicité pour la sensibilisation du public aux bienfaits de l'activité physique; services de publicité pour les produits et services de tiers

Classe 43

(2) services de logement pour personnes âgées; exploitation d'hébergement temporaire pour les aînés; services de maisons de retraite pour personnes âgées; exploitation de maison de retraite

Classe 44

(3) maisons de repos; services de maisons de convalescence; maison de convalescence; services de soins infirmiers gériatriques; services d'aides-soignants à domicile; soins infirmiers à domicile; services de maisons médicalisées; maison de soins infirmiers; mise à disposition d'informations en matière de services de soins infirmiers; services de maisons de repos; maisons de repos

Numéro de la demande 2,052,541

Date de production 2020-09-17

Langue de la demande Anglais

DÉTAILS DU REQUÉRANT

Requérant

C.G. Management & COmmunications
(conducting business as The CG Group)
175 Commerce Valley Drive West
Suite 220
Markham
ONTARIO
L3T7P6

DÉTAILS DE LA MARQUE DE COMMERCE

LIVING THE SECOND DREAM

Type de la marque de commerce

Caractères standard

Services

Classe 35

(1) agences de publicité; services d'agence de publicité; services de conseil en gestion de publicité et d'entreprise; diffusion de publicité en ligne pour des tiers sur des réseaux de communication électronique; rédaction publicitaire; distribution de circulaires; publicité de biens immobiliers commerciaux pour des tiers; publicité de biens immobiliers résidentiels pour des tiers; publicité pour des tiers sur l'Internet

Classe 43

(2) services de logement pour personnes âgées; exploitation d'hébergement temporaire pour les aînés; services de maisons de retraite pour personnes âgées; exploitation de maison de retraite

Classe 44

(3) maisons de repos; services de maisons de convalescence; maison de convalescence; services d'aides-soignants à domicile; soins infirmiers à domicile; services de maisons médicalisées; maison de soins infirmiers; services de maisons de repos; maisons de repos

Numéro de la demande 2,052,553

Date de production 2020-09-17

Langue de la demande Anglais

DÉTAILS DU REQUÉRANT

Requérant

Trihard, Inc

1013 Centre Rd Ste 403

Wilmington, DE 19805

UNITED STATES OF AMERICA

DÉTAILS DE LA MARQUE DE COMMERCE

TRIHARD

Type de la marque de commerce

Caractères standard

Produits

Classe 03

baumes après-rasage; déodorants et antitranspirants à usage personnel; pains de savon; gels pour la douche et le bain; boules effervescentes pour le bain; crèmes pour le bain; cristaux pour le bain; crèmes de beauté sous forme de baume; cosmétiques pour les soins du corps et de beauté; lotions pour le corps; lotions et crèmes à usage cosmétique; conditionneurs pour cheveux; shampoings pour les cheveux; baume pour les lèvres; baume de rasage; écrans solaires

Numéro de la demande 2,052,614

Date de production 2020-09-18

Langue de la demande Anglais

DÉTAILS DU REQUÉRANT ET DE L'AGENT

Requérant

Shenzhen Haowei Technology Co., Ltd
Room A2212, Rongde International Yuxin
Apartment
Henggang Street, Longgang District
Shenzhen, 518000
CHINA

Agent

MILTONS IP/P.I.
15 Fitzgerald Rd, Suite 200, Ottawa,
ONTARIO, K2H9G1

DÉTAILS DE LA MARQUE DE COMMERCE

TOOLSUPP

Type de la marque de commerce

Caractères standard

Produits

Classe 09

moniteurs de surveillance de bébés; caméras vidéo; caméras; magnétoscopes pour voitures; caméras de télévision en circuit fermé; moniteurs informatiques; stands d'ordinateurs; écrans LCD; caméras activées par le mouvement; caméras de recul pour véhicules; alarmes de sécurité et avertisseurs d'incendie; caméras d'imagerie thermique; moniteurs à écran tactile; supports pour caméras vidéo; moniteurs vidéo; moniteurs d'affichage vidéo à porter sur soi

Numéro de la demande 2,052,669

Date de production 2020-09-18

Langue de la demande Anglais

DÉTAILS DU REQUÉRANT

Requérant

Petro Buster Inc.
1400 Penetanguishene Rd
Springwater
ONTARIO
L9X1Z3

DÉTAILS DE LA MARQUE DE COMMERCE

Petro Buster

Type de la marque de commerce

Caractères standard

Produits

Classe 01

(1) dispersants de pétrole

Classe 03

(2) préparations de dégraissage pour le béton

Services

Classe 42

conseil technique dans le domaine des sciences environnementales

Numéro de la demande 2,052,671

Date de production 2020-09-18

Langue de la demande Anglais

DÉTAILS DU REQUÉRANT ET DE L'AGENT

Requérant

Dynem Inc.
21 Overlea Boulevard
Toronto
ONTARIO
M4H1P2

Agent

ANITA MAR
dba Trademark Angel , Suite 521, 6-2557
Dougall Avenue, Windsor, ONTARIO, N8X1T5

DÉTAILS DE LA MARQUE DE COMMERCE

DYNEM

Type de la marque de commerce

Caractères standard

Produits

Classe 25

casquettes; pull-overs à capuche; pulls d'entraînement à capuchon; hauts à capuchons; pantalons de jogging; jambières; tee-shirts à manches longues; sous-vêtements pour hommes; shorts de course; souliers; chemises à manches courtes; culottes; calottes; chaussettes; soutiens-gorge de sport; vêtements sports; vêtements sport; t-shirts; débardeurs; survêtements; sous-vêtements; vêtements de sport pour femmes; sous-vêtements féminins; pantalons de yoga

Numéro de la demande 2,052,672

Date de production 2020-09-18

Langue de la demande Anglais

DÉTAILS DU REQUÉRANT ET DE L'AGENT

Requérant

Dynem Inc.
21 Overlea Boulevard
Toronto
ONTARIO
M4H1P2

Agent

ANITA MAR
dba Trademark Angel , Suite 521, 6-2557
Dougall Avenue, Windsor, ONTARIO, N8X1T5

DÉTAILS DE LA MARQUE DE COMMERCE

BE THE POWERHOUSE

Type de la marque de commerce

Caractères standard

Produits

Classe 25

casquettes; pull-overs à capuche; pulls d'entraînement à capuchon; hauts à capuchons; pantalons de jogging; jambières; tee-shirts à manches longues; sous-vêtements pour hommes; shorts de course; souliers; chemises à manches courtes; culottes; calottes; chaussettes; soutiens-gorge de sport; vêtements sports; vêtements sport; t-shirts; débardeurs; survêtements; sous-vêtements; vêtements de sport pour femmes; sous-vêtements féminins; pantalons de yoga

Numéro de la demande 2,052,702

Date de production 2020-09-18

Langue de la demande Anglais

DÉTAILS DU REQUÉRANT ET DE L'AGENT

Requérant

Willow Personal Development and End of Life
Education Enterprises
404-1855 Nelson St
Vancouver
BRITISH COLUMBIA
V6G1M9

Agent

HOFFER ADLER LLP
1102-595 Bay Street, Toronto, ONTARIO,
M5G2C2

DÉTAILS DE LA MARQUE DE COMMERCE

Willow EOL Educator

Type de la marque de commerce

Caractères standard

Services

Classe 41

(1) ateliers et séminaires dans le domaine des testaments et planification successorale

Classe 45

(2) mise à disposition d'informations en ligne dans les domaines de la spiritualité, de l'effort personnel et de l'émancipation personnelle

Numéro de la demande 2,052,705

Date de production 2020-09-18

Langue de la demande Anglais

DÉTAILS DU REQUÉRANT

Requérant

CHRCH Fitness Inc.
2-107 1st St W
North Vancouver
BRITISH COLUMBIA
V7M1B1

DÉTAILS DE LA MARQUE DE COMMERCE

Type de la marque de commerce

Dessin

Représentation visuelle

CHRCH

Services

Classe 38

(1) fourniture de diffusion audio et vidéo en continu via un site web, tels que de la musique, des films, des émissions de télévision, des vidéos de musique, des webémissions de nouvelles et de sport; diffusion audio et vidéo en continu via Internet offrant de la musique, des films, des nouvelles et des sports

Classe 41

(2) cours de fitness; développement de programmes d'entraînement physique; formation en conditionnement physique; services de préparateurs physiques fitness; fourniture d'informations via un site web interactif dans le domaine de l'exercice physique

Numéro de la demande 2,052,728

Date de production 2020-09-18

Langue de la demande Anglais

DÉTAILS DU REQUÉRANT

Requérant

4 Excellence

#404 1505 8th Ave NW

Calgary

ALBERTA

T2N4N7

DÉTAILS DE LA MARQUE DE COMMERCE

Make Shift Happen

Type de la marque de commerce

Caractères standard

Services

Classe 35

services de conseil en gestion d'entreprise ainsi que conception de procédés pour l'analyse et la mise en oeuvre de plans stratégiques et de projets de gestion

Numéro de la demande 2,052,756

Date de production 2020-09-18

Langue de la demande Anglais

DÉTAILS DU REQUÉRANT

Requérant

ELN LIVING LTD.

3rd Floor - 422 Richards Street

Vancouver

BRITISH COLUMBIA

V6B2Z4

DÉTAILS DE LA MARQUE DE COMMERCE

Avagne

Type de la marque de commerce

Caractères standard

Produits

Classe 20

(1) surmatelas; oreillers

Classe 24

(2) édredons; couettes; protège-oreillers

Numéro de la demande 2,052,774

Date de production 2020-09-18

Langue de la demande Anglais

DÉTAILS DU REQUÉRANT

Requérant

Dustin Loxterkamp
1163 West Fraser Rd
Quesnel
BRITISH COLUMBIA
V2J6G7

DÉTAILS DE LA MARQUE DE COMMERCE

ORBIS CHURCH

Type de la marque de commerce

Caractères standard

Services

Classe 45

services pastoraux évangéliques

Numéro de la demande 2,052,781

Date de production 2020-09-18

Langue de la demande Anglais

DÉTAILS DU REQUÉRANT

Requérant

Magnus Greaves
739 East 24th Avenue
Vancouver
BRITISH COLUMBIA
V5V2A6

DÉTAILS DE LA MARQUE DE COMMERCE

RACEWKND

Type de la marque de commerce

Caractères standard

Produits

Classe 16

(1) magazines

Classe 25

(2) vêtements décontractés

Numéro de la demande 2,052,784

Date de production 2020-09-18

Langue de la demande Anglais

DÉTAILS DU REQUÉRANT

Requérant

ELN LIVING LTD.

3rd Floor - 422 Richards Street

Vancouver

BRITISH COLUMBIA

V6B2Z4

DÉTAILS DE LA MARQUE DE COMMERCE

Intuitive Fibre

Type de la marque de commerce

Caractères standard

Produits

Classe 20

(1) surmatelas; oreillers

Classe 22

(2) bourre d'oreiller

Classe 24

(3) édredons; couettes; protège-oreillers

Numéro de la demande 2,052,785

Date de production 2020-09-18

Langue de la demande Anglais

DÉTAILS DU REQUÉRANT

Requérant

ELN LIVING LTD.

3rd Floor - 422 Richards Street

Vancouver

BRITISH COLUMBIA

V6B2Z4

DÉTAILS DE LA MARQUE DE COMMERCE

Refresh Fibre

Type de la marque de commerce

Caractères standard

Produits

Classe 20

(1) surmatelas; oreillers

Classe 22

(2) bourre d'oreiller

Classe 24

(3) édredons; couettes; protège-oreillers

Numéro de la demande 2,052,803

Date de production 2020-09-18

Langue de la demande Anglais

DÉTAILS DU REQUÉRANT

Requérant

Jun feng Fu

Dongmen Industrial Area, Fengzhou Town,
No.902, Unit D, Building A, Huida Huayuan
362333

Quanzhou, 362333

CHINA

DÉTAILS DE LA MARQUE DE COMMERCE

Entchin

Type de la marque de commerce

Caractères standard

Produits

Classe 18

sacs à dos; sacs banane

Numéro de la demande 2,052,821

Date de production 2020-09-19

Langue de la demande Anglais

DÉTAILS DU REQUÉRANT ET DE L'AGENT

Requérant

IFRONT INDUSTRIES LIMITED
RM 2107, 21/F C C WU BLDG
302-308 HENNESSY RD
WANCHAI HK,
HONG KONG

Agent

MILTONS IP/P.I.
15 Fitzgerald Rd, Suite 200, Ottawa,
ONTARIO, K2H9G1

DÉTAILS DE LA MARQUE DE COMMERCE

YOOKAI

Type de la marque de commerce

Caractères standard

Produits

Classe 07

cultivateurs agricoles; carburateurs; scies mécaniques; tarières pour creuser le sol; générateurs électriques; cylindres de moteurs; filtres à gaz pour moteurs; joints d'étanchéité pour groupes moteurs; tondeuses à gazon; moteurs de bateaux et leurs pièces et parties constitutives; filtres à huile pour moteurs; cisailles à haies électriques; souffleuses à neige; démarreurs de moteurs; stators pour machines

Numéro de la demande 2,052,838

Date de production 2020-09-21

Langue de la demande Anglais

DÉTAILS DU REQUÉRANT

Requérant

Xinze Chen
205, Bldg. 3, Zone 4, Buxin Garden, No. 1069,
Taibai Rd., Luohu Dist.
Shenzhen, Guangdong,
CHINA

DÉTAILS DE LA MARQUE DE COMMERCE

Coalreti

Type de la marque de commerce

Caractères standard

Produits

Classe 03

abrasifs pour refaire le revêtement des matériaux avant de les peindre; huiles essentielles aromatiques; sprays pour haleine fraîche; crayons cosmétiques; cosmétiques; masques de beauté; nettoyeurs pour le visage; cils postiches; fragrances; shampooings pour les cheveux; toniques capillaires; détachant à lessive; rouges à lèvres; laque à ongles; parfums; crèmes pour la peau; savons pour le ménage; écrans solaires; pâte dentifrice; bains vaginaux pour la toilette intime ou en tant que déodorants

Numéro de la demande 2,052,840

Date de production 2020-09-21

Langue de la demande Anglais

DÉTAILS DU REQUÉRANT

Requérant

Xinze Chen
205, Bldg. 3, Zone 4, Buxin Garden, No. 1069,
Taibai Rd., Luohu Dist.
Shenzhen ,Guangdong,
CHINA

DÉTAILS DE LA MARQUE DE COMMERCE

Joifays

Type de la marque de commerce

Caractères standard

Produits

Classe 28

machines de jeu vidéo électroniques; cordes d'arc de tir; ballons de football; figurines à tête branlante; masques de carnaval; arbres de Noël artificiels; jouets d'action électroniques; jeux de go de table; cerfs-volants; dragonnes d'alpinisme; jouets pour animaux domestiques; automobiles jouets; jeux de cartes; marionnettes; planches à roulette; gants de sport; blocs à empiler; raquettes de tennis; tapis roulants

Numéro de la demande 2,052,844

Date de production 2020-09-21

Langue de la demande Anglais

DÉTAILS DU REQUÉRANT

Requérant

Fujian Quanzhou Bailida Footwear Co., Ltd.
Heshi Industrial Zone, Luojiang District,
Quanzhou,
CHINA

DÉTAILS DE LA MARQUE DE COMMERCE

Type de la marque de commerce

Dessin

Représentation visuelle

HAVANSIDY

Produits

Classe 25

caleçons de bain; costumes de bain; bottes; vêtements décontractés; manteaux; robes; blousons; jumpers; hauts en tricot; pantalons; pyjamas; chemises; souliers; chemisettes; jupes; maillots de sport; chaussures de sport; chandails; tee-shirts; vestes

Numéro de la demande 2,052,845

Date de production 2020-09-21

Langue de la demande Anglais

DÉTAILS DU REQUÉRANT

Requérant

Haifeng Li
Room AF, Block 8B, Wanke Hanlingcheng
Longping Road West, Longgang District
ShenZhen, 518173
CHINA

DÉTAILS DE LA MARQUE DE COMMERCE

Sunzel

Type de la marque de commerce

Caractères standard

Produits

Classe 25

bandanas; soutiens-gorge; corsets; robes; chapeaux; mouchoirs de cou; petites culottes; pyjamas; jupes; tee-shirts; pantalons

Numéro de la demande 2,053,079

Date de production 2020-09-22

Langue de la demande Anglais

DÉTAILS DU REQUÉRANT

Requérant

AMLUK LAW PROFESSIONAL

CORPORATION

5600-100 King Street West

Toronto

ONTARIO

m5x1c9

DÉTAILS DE LA MARQUE DE COMMERCE

A Radically Client-Centric Law Firm

Type de la marque de commerce

Caractères standard

Services

Classe 45

services juridiques

Numéro de la demande 2,053,085

Date de production 2020-09-22

Langue de la demande Anglais

DÉTAILS DU REQUÉRANT

Requérant

AMPRSND Inc.
101 Champagne Ave S
Ottawa
ONTARIO
K1S4P3

DÉTAILS DE LA MARQUE DE COMMERCE

AMPRSND

Type de la marque de commerce

Caractères standard

Services

Classe 45

conseils en propriété intellectuelle

Numéro de la demande 2,053,093

Date de production 2020-09-22

Langue de la demande Anglais

DÉTAILS DU REQUÉRANT ET DE L'AGENT

Requérant

AT WORLD PROPERTIES, LLC
806 N Peoria St
Chicago, IL 60642
UNITED STATES OF AMERICA

Agent

FILLMORE RILEY LLP
1700 - 360 Main Street, Winnipeg, MANITOBA,
R3C3Z3

DÉTAILS DE LA MARQUE DE COMMERCE

@PROPERTIES

Type de la marque de commerce

Caractères standard

Services

Classe 36

courtage en immeuble

Numéro de la demande 2,053,190

Date de production 2020-09-23

Langue de la demande Anglais

DÉTAILS DU REQUÉRANT

Requérant

Majesty Igwenagu
427-629 King St W
Toronto
ONTARIO
M5V0G9

DÉTAILS DE LA MARQUE DE COMMERCE

6ixbraids

Type de la marque de commerce

Caractères standard

Services

Classe 44

services de tressage de cheveux; services de coiffage

Numéro de la demande 2,053,200

Date de production 2020-09-23

Langue de la demande Anglais

DÉTAILS DU REQUÉRANT

Requérant

Lisa Goodall

308 Hillcrest Dr SW

Airdrie

ALBERTA

T4B4C7

DÉTAILS DE LA MARQUE DE COMMERCE

FerroLiner

Type de la marque de commerce

Caractères standard

Produits

Classe 03

cosmétiques

Numéro de la demande 2,053,209

Date de production 2020-09-23

Langue de la demande Anglais

DÉTAILS DU REQUÉRANT ET DE L'AGENT

Requérant

Sanas Health Practice Ltd.
1164 Notre Dame Dr
P.O. Box 96
Petersburg
ONTARIO
N0B2H0

Agent

ANITA MAR
dba Trademark Angel , Suite 521, 6-2557
Dougall Avenue, Windsor, ONTARIO, N8X1T5

DÉTAILS DE LA MARQUE DE COMMERCE

QUEEN OF THE THRONES

Type de la marque de commerce

Caractères standard

Produits

Classe 05

huile de ricin à usage médical

Services

Classe 41

consultation en méditation; formation en méditation

Numéro de la demande 2,053,464

Date de production 2020-06-23

Numéro d'enregistrement international 1551864

Langue de la demande Anglais

DÉTAILS DU REQUÉRANT ET DE L'AGENT

Requérant

Moly-Cop Global Holdings Inc.
Level 2, Suite 270
2111 South 67th Street
Omaha NE 68106
UNITED STATES OF AMERICA

Agent

SMART & BIGGAR LLP
SUITE 900, 55 METCALFE STREET, P.O.
BOX 2999, STATION D, OTTAWA, ONTARIO,
K1P5Y6

DÉTAILS DE LA MARQUE DE COMMERCE

MOLYCOP

Type de la marque de commerce

Caractères standard

Produits

Classe 06

Moyens de meulage métalliques sous forme de billes métalliques, tiges métalliques, bordures métalliques en tant que perles de broyage cylindriques effilées, vannes métalliques et cônes métalliques, tous les produits précités à utiliser dans des procédés de meulage; billes de meulage en alliage d'acier à utiliser dans des procédés de meulage.

Revendications

Date de priorité de production: 15 juin 2020, Pays ou Bureau: ÉTATS-UNIS D'AMÉRIQUE, demande no: 90001550 en liaison avec le même genre de produits

Numéro de la demande 2,055,238

Date de production 2020-10-01

Langue de la demande Anglais

DÉTAILS DU REQUÉRANT

Requérant

CHRCH Fitness Inc.
2-107 1st St W
North Vancouver
BRITISH COLUMBIA
V7M1B1

DÉTAILS DE LA MARQUE DE COMMERCE

CHRCH Fitness

Type de la marque de commerce

Caractères standard

Services

Classe 38

(1) fourniture de diffusion audio et vidéo en continu via un site web, tels que de la musique, des films, des émissions de télévision, des vidéos de musique, des webémissions de nouvelles et de sport; diffusion audio et vidéo en continu via Internet offrant de la musique, des films, des nouvelles et des sports

Classe 41

(2) cours de fitness; développement de programmes d'entraînement physique; formation en conditionnement physique; services de préparateurs physiques fitness; fourniture d'informations via un site web interactif dans le domaine de l'exercice physique

Numéro de la demande 2,055,628

Date de production 2020-10-05

Langue de la demande Anglais

DÉTAILS DU REQUÉRANT

Requérant

Campus Intercept Inc. o/a Intercept Group
251 Consumers Rd
Suite 301
North York
ONTARIO
M2J4R3

DÉTAILS DE LA MARQUE DE COMMERCE

Tribe Blueprint

Type de la marque de commerce

Caractères standard

Services

Classe 35

Conseils ayant trait à l'organisation et à la gestion des affaires; services de conseil en gestion des affaires; services de conseil ayant trait à la gestion des affaires; services de conseil ayant trait à la gestion des affaires et aux activités commerciales; aide, services de conseil et consultation en organisation des affaires; services liés à l'efficacité des entreprises; conseils en gestion des affaires; analyse de gestion des affaires; gestion des affaires et conseils en affaires; consultation en gestion d'entreprise et en organisation d'entreprise; consultation en gestion et en organisation des affaires; aide à la gestion des affaires; consultation en gestion des affaires; services de consultation et de conseil en gestion des affaires; consultation en gestion des affaires ainsi qu'élaboration de processus pour l'analyse et la mise en oeuvre de plans stratégiques et de projets de gestion; services de consultation en gestion des affaires; consultation en gestion des affaires; consultation en gestion des affaires; planification en gestion des affaires; supervision en gestion des affaires; services de planification stratégique d'entreprise; services d'élaboration de stratégies d'entreprise; planification du repreneuriat; consultation ayant trait à la gestion de personnel; consultation dans les domaines de l'organisation et de la gestion des affaires; services de consultation en organisation et en gestion des affaires; services d'aide à la gestion de personnel; consultation en gestion de personnel; consultation en gestion de personnel; consultation en gestion de personnel; offre d'aide aux entreprises en matière d'exploitation; planification stratégique d'entreprise.

Numéro de la demande 2,055,833

Date de production 2020-10-06

Langue de la demande Anglais

DÉTAILS DU REQUÉRANT ET DE L'AGENT

Requérant

Netflix Studios, LLC
5808 W. Sunset Blvd.
Los Angeles, CA 90028
UNITED STATES OF AMERICA

Agent

CLARK WILSON LLP
900 - 885 WEST GEORGIA STREET,
VANCOUVER, BRITISH COLUMBIA, V6C3H1

DÉTAILS DE LA MARQUE DE COMMERCE

LOST OLLIE

Type de la marque de commerce

Caractères standard

Services

Classe 41

Services de divertissement, à savoir série télévisée comique et dramatique; offre d'extraits vidéo et d'enregistrements de divertissement multimédia en ligne non téléchargeables contenant des fichiers audio, des fichiers vidéo, des illustrations et du texte informatif concernant une série télévisée comique et dramatique.

Numéro de la demande 2,055,930

Date de production 2020-10-06

Langue de la demande Anglais

DÉTAILS DU REQUÉRANT ET DE L'AGENT

Requérant

Parachute Digital Solutions Inc. / Parachute
Solutions Numériques Inc.
390 Bay Street
27th Floor
Toronto
ONTARIO
M5H2Y2

Agent

TORYS LLP
SUITE 3000, 79 WELLINGTON ST. W., BOX
270, TD CENTRE, TORONTO, ONTARIO,
M5K1N2

DÉTAILS DE LA MARQUE DE COMMERCE

Type de la marque de commerce

Dessin

Représentation visuelle



Services

Classe 36

assurances

Numéro de la demande 2,055,934

Date de production 2020-10-06

Langue de la demande Anglais

DÉTAILS DU REQUÉRANT ET DE L'AGENT

Requérant

Parachute Digital Solutions Inc. / Parachute
Solutions Numériques Inc.
390 Bay Street
27th Floor
Toronto
ONTARIO
M5H2Y2

Agent

TORYS LLP
SUITE 3000, 79 WELLINGTON ST. W., BOX
270, TD CENTRE, TORONTO, ONTARIO,
M5K1N2

DÉTAILS DE LA MARQUE DE COMMERCE

Type de la marque de commerce

Dessin

Représentation visuelle



Services

Classe 36

assurances

Numéro de la demande 2,056,352

Date de production 2020-08-07

Numéro d'enregistrement international 1554125

Langue de la demande Anglais

DÉTAILS DU REQUÉRANT ET DE L'AGENT

Requérant

GC Corporation
584-1, Nakahinata,
Oyama-cho, Suntou-gun
Shizuoka 410-1307
JAPAN

Agent

MARKS & CLERK
33 Yonge Street, , Suite 300, Toronto,
ONTARIO, M5E1G4

DÉTAILS DE LA MARQUE DE COMMERCE

G-CEM ONE

Type de la marque de commerce

Caractères standard

Produits

Classe 05

Ciments dentaires; matériaux composites dentaires; matériaux pour la réparation des dents; matériaux pour la réparation des dents ainsi que pour les couronnes et les ponts dentaires; composés de restauration dentaire; résines dentaires pour ponts temporaires, couronnes et facettes; matériaux de fixation à usage dentaire; scellants dentaires; céramique dentaire; matériaux de scellement dentaire; matériaux pour empreintes dentaires; cires dentaires.

Revendications

Date de priorité de production: 27 juillet 2020, Pays ou Bureau: JAPON, demande no: 2020-091941 en liaison avec le même genre de produits

Numéro de la demande 2,056,493

Date de production 2020-08-27

Numéro d'enregistrement international 1554799

Langue de la demande Anglais

DÉTAILS DU REQUÉRANT ET DE L'AGENT

Requérant

Aerzener Maschinenfabrik GmbH
Reherweg 28
31855 Aerzen
GERMANY

Agent

SANDRINE PERNOD-BOULANGER
4847 Westmount Avenue, Westmount,
QUEBEC, H3Y1X9

DÉTAILS DE LA MARQUE DE COMMERCE

Type de la marque de commerce

Dessin

Représentation visuelle



Produits

Classe 07

(1) Appareils pour le transport et la compression d'air et de gaz, notamment souffleuses, concentrateurs, compresseurs d'air, turbocompresseurs, compresseurs rotatifs, refroidisseurs de gaz comprimé, souffleries à pistons rotatifs pour la pression et le maintien du vide, pompes à lobes rotatifs; concentrateurs et compresseurs d'air pour le maintien de la pression et du débit de gaz dans les gazoducs terrestres.

Classe 11

(2) Gazoducs terrestres et pièces connexes, notamment dispositifs de protection, valves, dispositifs de réfrigération et de chauffage.

Services

Classe 37

Construction de pipelines; pose, construction et réparation de gazoducs terrestres et sous-marins.

Revendications

Date de priorité de production: 28 février 2020, Pays ou Bureau: EUIPO (UE), demande no: 018203729 en liaison avec le même genre de produits et en liaison avec le même genre de services

Numéro de la demande 2,056,701

Date de production 2020-10-08

Langue de la demande Anglais

DÉTAILS DU REQUÉRANT ET DE L'AGENT

Requérant

Société des Produits Nestlé S.A.
Avenue Nestlé 55
1800 VEVEY,
SWITZERLAND

Agent

EMMANUELLE PARÉ
CP 161, Saint-Philippe BP, QUEBEC, J0L2K0

DÉTAILS DE LA MARQUE DE COMMERCE

FANCY FEAST GEMS

Type de la marque de commerce

Caractères standard

Produits

Classe 31

Nourriture pour animaux, notamment nourriture pour animaux de compagnie.

Numéro de la demande 2,056,981

Date de production 2020-10-10

Langue de la demande Anglais

DÉTAILS DU REQUÉRANT

Requérant

Maison De Mioche Inc.
1801-1 Yonge St
Toronto
ONTARIO
M5E1W7

DÉTAILS DE LA MARQUE DE COMMERCE

FROM DISASTERS EMERGE MASTERS

Type de la marque de commerce

Caractères standard

Produits

Classe 18

(1) sacs de sport polyvalents; laisses pour animaux; sacs porte-bébés; sacs pour le change du bébé; sacs de transport pour animaux; vêtements pour animaux de compagnie; colliers de chiens; vêtements pour chiens; sacs marins; porte-bébés à porter sur soi; laisses pour animaux de compagnie; sacs à dos scolaires; portefeuilles

Classe 25

(2) pantalons de survêtement pour adultes; articles d'habillement athlétiques; chaussures athlétiques; vêtements pour bébés; costumes de bain; vêtements pour enfants; chaussures pour enfants; chapeaux; pulls d'entraînement à capuchon; chaussures pour bébés; pyjamas; culottes; chaussettes; pulls d'entraînement; sous-vêtements

Services

Classe 35

vente en ligne de vêtements; vente en ligne de chaussures; vente en ligne de chapellerie

Numéro de la demande 2,057,427

Date de production 2020-03-26

Numéro d'enregistrement international 1555862

Langue de la demande Anglais

DÉTAILS DU REQUÉRANT ET DE L'AGENT

Requérant

WACOAL CORP.
29, Nakajima-cho,
Kisshoin,
Minami-ku,
Kyoto-shi
Kyoto 601-8530
JAPAN

Agent

SMART & BIGGAR LLP
SUITE 900, 55 METCALFE STREET, P.O.
BOX 2999, STATION D, OTTAWA, ONTARIO,
K1P5Y6

DÉTAILS DE LA MARQUE DE COMMERCE

Type de la marque de commerce

Dessin

Représentation visuelle

The logo for Wacoal, featuring the brand name in a bold, black, sans-serif typeface.

Produits

Classe 25

Vêtements, notamment hauts de bikini, hauts en molleton, hauts en tricot, hauts de tennis, bustiers tubulaires; vêtements d'extérieur, autres que de style japonais, notamment vestes, pardessus; manteaux; chandails; cardigans; gilets; chemises; vêtements de nuit; sous-vêtements; bonnets de natation; camisoles; débardeurs; tee-shirts; vêtements traditionnels japonais; masques de sommeil; tabliers; chaussettes; molletières et guêtres; étoles en fourrure; châles; foulards; chaussettes de style japonais (tabi); couvre-chaussettes de style japonais (couvre-tab); gants et mitaines; cravates; mouchoirs de cou; bandanas; vêtements chauds, notamment sous-vêtements isothermes, chaussettes isothermes, ceintures abdominales isothermes, genouillères d'appoint; cache-nez (foulards); cache-oreilles; bonnets de nuit; couvre-chefs, notamment visières, tuques, passe-montagnes; jarretelles; fixe-chaussettes; bretelles; ceintures montées; ceintures, à savoir vêtements; articles chaussants, sauf les articles chaussants orthopédiques, notamment articles chaussants d'hiver, bouts d'articles chaussants, trépointes pour articles chaussants; chaussures et bottes; sabots en bois de style japonais (geta); sandales de style japonais (zori); costumes de mascarade; articles chaussants spécialement conçus pour le sport, autres que les bottes d'équitation et les chaussures de planche à voile; bottes d'équitation; chaussures pour la planche à voile; vêtements de sport; vêtements pour les sports nautiques; soutiens-gorge; bustiers; sous-vêtements de maintien; sous-vêtements de maintien; gaines; shorts; culottes; lingerie; slips; vêtements de gymnastique; collants pour le sport; soutiens-gorge de sport; shorts de sport; vêtements de plage; pyjamas; combinés-slips; pantalons tout-aller; jupes; vestes, à savoir vêtements; vêtements de bain; chaussettes de sport; vestes sport; chemises sport; escarpins; espadrilles; capuchons, notamment cagoules de ski, chandails à capuchon molletonnés;

chapeaux en carex (sugegasa); languettes ou sangles tire-pied pour chaussures et bottes; robes d'intérieur; ceintures abdominales; bavoirs pour bébés, autres qu'en papier; corsets, à savoir vêtements de dessous; jupons; sous-vêtements absorbant la transpiration; jambières; collants; guêtres; bretelles de soutien-gorge, à savoir parties de vêtement; bretelles de soutien-gorge amovibles, à savoir parties de vêtement; sous-vêtements rembourrés pour ajuster la forme du corps à enrouler autour de la taille et dans le haut des hanches; coussinets amovibles pour l'augmentation mammaire, à savoir parties de vêtement; couvre-mamelons formés par l'application d'un adhésif et d'un papier antiadhésif, à savoir parties de vêtement; scellants pour mamelons adhésifs à fixer aux mamelons humains, à savoir parties de vêtement; doublures de casque [couvre-chefs]; maillots de bain; sous-vêtements de maintien; combinés-slips; caleçons longs; sandales; combinaisons jupon-soutien-gorge; jupons; déshabillés; robes de chambre; robes de nuit; robes d'intérieur; vestes d'intérieur; leggings; pantoufles; casquettes, à savoir couvre-chefs; chapeaux; vêtements d'extérieur, nommément bottes imperméables, ensembles imperméables; robes; robes une pièce; blouses; pantalons; robes à porter par-dessus un maillot de bain; tuniques et cafetans à porter par-dessus un maillot de bain; sarongs et paréos à porter par-dessus un maillot de bain; rallonges pour soutiens-gorge, à savoir parties de vêtement.

Services

Classe 35

Services de vente au détail ou en gros de tissus et de literie tissés; services de vente au détail ou en gros de vêtements; services de vente au détail ou en gros de couvre-chefs; services de vente au détail ou en gros de couches; services de vente au détail ou en gros d'articles chaussants, autres que les articles chaussants spécialement conçus pour le sport; services de vente au détail ou en gros de sacs et de pochettes; services de vente au détail ou en gros d'articles personnels, nommément de tampons absorbants pour l'incontinence, de sous-vêtements absorbant la transpiration, de serviettes en textile et de mouchoirs, d'insignes à porter, autres qu'en métal précieux, d'insignes à porter en métal précieux, de boucles pour vêtements, d'insignes décoratifs à porter, de broches pour vêtements, de pièces adhésives décoratives pour vestes, de brassards, de boutons de manchette, de boutons pour vêtements; services de vente au détail ou en gros de mobilier; services de vente au détail ou en gros d'équipement de cuisine, d'outils de nettoyage et d'ustensiles de nettoyage; services de vente au détail ou en gros de cosmétiques, d'articles de toilette, de dentifrices, de savons et de détergents; services de vente au détail ou en gros d'articles de papeterie; services de vente au détail ou en gros de jouets, de poupées, de machines et d'appareils de jeu; services de vente au détail ou en gros de sachets parfumés; services de vente au détail ou en gros de paniers à linge et de filets à lessive; services de vente au détail ou en gros de shorts hygiéniques; services de vente au détail ou en gros d'appliques, à savoir de mercerie; services de vente au détail ou en gros de bandes pour ajuster les sous-vêtements à la forme du corps à enrouler autour de la taille et dans le haut des hanches; services de vente au détail ou en gros de coussinets amovibles pour l'augmentation mammaire à placer dans un soutien-gorge, d'attaches pour soutiens-gorge, à savoir d'accessoires de lingerie, de rallonges de bretelle de soutien-gorge, à savoir d'accessoires de lingerie et de bretelles de soutien-gorge, à savoir de parties de vêtement; services de vente au détail ou en gros d'accessoires de lingerie, nommément de bretelles amovibles pour soutiens-gorge; services de vente au détail ou en gros de bretelles amovibles pour soutien-gorge; services de vente au détail ou en gros d'accessoires de lingerie, nommément de couvre-mamelons formés par l'application d'un adhésif et d'un papier antiadhésif; services de vente au détail ou en gros d'accessoires de lingerie, nommément scellants pour mamelons adhésifs à fixer aux mamelons humains; services de vente au détail ou en gros de coussinets de soutien-gorge pour vêtements, de bandes pour ajuster les sous-vêtements à la forme du corps à enrouler autour de la taille et dans le haut des hanches, d'attaches de soutien-

gorge et de bretelles amovibles pour soutiens-gorge; services de vente au détail ou en gros de protège-hanches, de rallonges de bretelle de soutien-gorge, de bretelles amovibles pour soutiens-gorge; services de vente au détail ou en gros de bretelles de soutien-gorge, à savoir de parties de vêtement; présentation, à savoir promotion de produits pour des tiers sur les médias sur Internet et les médias sociaux, à des fins de vente au détail; administration de programmes de fidélisation de la clientèle; offre d'évaluations de produits et de services par des utilisateurs à des fins commerciales ou publicitaires dans le domaine des vêtements, des articles chaussants, des couvre-chefs et des sacs; consultation ayant trait à la promotion des ventes; promotion des ventes pour des tiers au moyen de cartes d'utilisateur privilégié; préparation de contrats publicitaires et promotionnels pour des tiers; offre d'un marché en ligne pour les acheteurs et les vendeurs de produits et de services; consultation auprès des entreprises concernant la vente de sous-vêtements par l'offre d'explications sur la façon de porter les sous-vêtements; publicité de produits et de services de tiers par des réseaux informatiques locaux et mondiaux; organisation de salons commerciaux dans le domaine des vêtements, des articles chaussants, des couvre-chefs et des sacs à des fins commerciales ou publicitaires; organisation de défilés de mode à des fins promotionnelles; analyse de gestion des affaires ou consultation en affaires; gestion des affaires; recherche en marketing ou analyse de marketing; offre de renseignements commerciaux concernant les ventes commerciales dans le domaine des vêtements, des articles chaussants, des couvre-chefs et des sacs; offre de renseignements et de conseils commerciaux destinés aux consommateurs concernant le choix de produits et de services dans le domaine des vêtements, des articles chaussants, des couvre-chefs et des sacs; offre de conseils ou d'information concernant l'achat des meilleurs produits pour les consommateurs dans le domaine des vêtements, des articles chaussants, des couvre-chefs et des sacs; offre de conseils et d'information concernant le choix de sous-vêtements pour les consommateurs; services de vente au détail et en gros de sous-vêtements; services de vente au détail et en gros de soutiens-gorge; services de vente au détail et en gros de bustiers; services de vente au détail et en gros de sous-vêtements de maintien; services de vente au détail et en gros de sous-vêtements de maintien; services de vente au détail et en gros de gaines; services de vente au détail et en gros de shorts; services de vente au détail et en gros de culottes; services de vente au détail et en gros de lingerie; services de vente au détail et en gros de camisoles; services de vente au détail et en gros de slips; services de vente au détail et en gros de jarretelles; services de vente au détail et en gros de vêtements de sport, autrement que comme équipement de sport; services de vente au détail et en gros de vêtements de gymnastique, autrement que comme équipement de sport; services de vente au détail et en gros de collants de sport, autrement que comme équipement de sport; services de vente au détail et en gros de soutiens-gorge de sport; services de vente au détail et en gros de shorts de sport; services de vente au détail et en gros de vêtements de bain; services de vente au détail et en gros de maillots de bain; services de vente au détail et en gros de vêtements de plage; services de vente au détail et en gros de vêtements de nuit; services de vente au détail et en gros de collants.

Revendications

Date de priorité de production: 02 mars 2020, Pays ou Bureau: JAPON, demande no: 2020-022634 en liaison avec le même genre de produits et en liaison avec le même genre de services

Numéro de la demande 2,057,428

Date de production 2020-03-26

Numéro d'enregistrement international 1555897

Langue de la demande Anglais

DÉTAILS DU REQUÉRANT ET DE L'AGENT

Requérant

WACOAL CORP.
29, Nakajima-cho,
Kisshoin,
Minami-ku,
Kyoto-shi
Kyoto 601-8530
JAPAN

Agent

SMART & BIGGAR LLP
SUITE 900, 55 METCALFE STREET, P.O.
BOX 2999, STATION D, OTTAWA, ONTARIO,
K1P5Y6

DÉTAILS DE LA MARQUE DE COMMERCE

Type de la marque de commerce

Dessin

Représentation visuelle



Produits

Classe 25

Vêtements, notamment hauts de bikini, hauts en molleton, hauts en tricot, hauts de tennis, bustiers tubulaires; vêtements d'extérieur, autres que de style japonais, notamment vestes, pardessus; manteaux; chandails; cardigans; gilets; chemises; vêtements de nuit; sous-vêtements; bonnets de natation; camisoles; débardeurs; tee-shirts; vêtements traditionnels japonais; masques de sommeil; tabliers; chaussettes; molletières et guêtres; étoles en fourrure; châles; foulards; chaussettes de style japonais (tabi); couvre-chaussettes de style japonais (couvre-tab); gants et mitaines; cravates; mouchoirs de cou; bandanas; vêtements chauds, notamment sous-vêtements isothermes, chaussettes isothermes, ceintures abdominales isothermes, genouillères d'appoint; cache-nez (foulards); cache-oreilles; bonnets de nuit; couvre-chefs, notamment visières, tuques, passe-montagnes; jarretelles; fixe-chaussettes; bretelles; ceintures montées; ceintures, à savoir vêtements; articles chaussants, sauf les articles chaussants orthopédiques, notamment articles chaussants d'hiver, bouts d'articles chaussants, trépointes pour articles chaussants; chaussures et bottes; sabots en bois de style japonais (geta); sandales de style japonais (zori); costumes de mascarade; articles chaussants spécialement conçus pour le sport, autres que les bottes d'équitation et les chaussures de planche à voile; bottes d'équitation; chaussures pour la planche à voile; vêtements de sport; vêtements pour les sports nautiques; soutiens-gorge; bustiers; sous-

vêtements de maintien; sous-vêtements de maintien; gaines; shorts; culottes; lingerie; slips; vêtements de gymnastique; collants pour le sport; soutiens-gorge de sport; shorts de sport; vêtements de plage; pyjamas; combinés-slips; pantalons tout-aller; jupes; vestes, à savoir vêtements; vêtements de bain; chaussettes de sport; vestes sport; chemises sport; escarpins; espadrilles; capuchons, nommément cagoules de ski, chandails à capuchon molletonnés; chapeaux en carex (sugegasa); languettes ou sangles tire-pied pour chaussures et bottes; robes d'intérieur; ceintures abdominales; bavoirs pour bébés, autres qu'en papier; corsets, à savoir vêtements de dessous; jupons; sous-vêtements absorbant la transpiration; jambières; collants; guêtres; bretelles de soutien-gorge, à savoir parties de vêtement; bretelles de soutien-gorge amovibles, à savoir parties de vêtement; sous-vêtements rembourrés pour ajuster la forme du corps à enrouler autour de la taille et dans le haut des hanches; coussinets amovibles pour l'augmentation mammaire, à savoir parties de vêtement; couvre-mamelons formés par l'application d'un adhésif et d'un papier antiadhésif, à savoir parties de vêtement; scellants pour mamelons adhésifs à fixer aux mamelons humains, à savoir parties de vêtement; doublures de casque [couvre-chefs]; maillots de bain; sous-vêtements de maintien; combinés-slips; caleçons longs; sandales; combinaisons jupon-soutien-gorge; jupons; déshabillés; robes de chambre; robes de nuit; robes d'intérieur; vestes d'intérieur; leggings; pantoufles; casquettes, à savoir couvre-chefs; chapeaux; vêtements d'extérieur, nommément bottes imperméables, ensembles imperméables; robes; robes une pièce; blouses; pantalons; robes à porter par-dessus un maillot de bain; tuniques et cafetans à porter par-dessus un maillot de bain; sarongs et paréos à porter par-dessus un maillot de bain; rallonges pour soutiens-gorge, à savoir parties de vêtement.

Services

Classe 35

Services de vente au détail ou en gros de tissus et de literie tissés; services de vente au détail ou en gros de vêtements; services de vente au détail ou en gros de couvre-chefs; services de vente au détail ou en gros de couches; services de vente au détail ou en gros d'articles chaussants, autres que les articles chaussants spécialement conçus pour le sport; services de vente au détail ou en gros de sacs et de pochettes; services de vente au détail ou en gros d'articles personnels, nommément de tampons absorbants pour l'incontinence, de sous-vêtements absorbant la transpiration, de serviettes en textile et de mouchoirs, d'insignes à porter, autres qu'en métal précieux, d'insignes à porter en métal précieux, de boucles pour vêtements, d'insignes décoratifs à porter, de broches pour vêtements, de pièces adhésives décoratives pour vestes, de brassards, de boutons de manchette, de boutons pour vêtements; services de vente au détail ou en gros de mobilier; services de vente au détail ou en gros d'équipement de cuisine, d'outils de nettoyage et d'ustensiles de nettoyage; services de vente au détail ou en gros de cosmétiques, d'articles de toilette, de dentifrices, de savons et de détergents; services de vente au détail ou en gros d'articles de papeterie; services de vente au détail ou en gros de jouets, de poupées, de machines et d'appareils de jeu; services de vente au détail ou en gros de sachets parfumés; services de vente au détail ou en gros de paniers à linge et de filets à lessive; services de vente au détail ou en gros de shorts hygiéniques; services de vente au détail ou en gros d'appliques, à savoir de mercerie; services de vente au détail ou en gros de bandes pour ajuster les sous-vêtements à la forme du corps à enrouler autour de la taille et dans le haut des hanches; services de vente au détail ou en gros de coussinets amovibles pour l'augmentation mammaire à placer dans un soutien-gorge, d'attaches pour soutiens-gorge, à savoir d'accessoires de lingerie, de rallonges de bretelle de soutien-gorge, à savoir d'accessoires de lingerie et de bretelles de soutien-gorge, à savoir de parties de vêtement; services de vente au détail ou en gros d'accessoires de lingerie, nommément de bretelles amovibles pour soutiens-gorge; services de vente au détail ou en gros de bretelles amovibles pour soutien-gorge; services de vente au détail ou en gros d'accessoires de lingerie,

nommément de couvre-mamelons formés par l'application d'un adhésif et d'un papier antiadhésif; services de vente au détail ou en gros d'accessoires de lingerie, nommément scellants pour mamelons adhésifs à fixer aux mamelons humains; services de vente au détail ou en gros de coussinets de soutien-gorge pour vêtements, de bandes pour ajuster les sous-vêtements à la forme du corps à enrouler autour de la taille et dans le haut des hanches, d'attaches de soutien-gorge et de bretelles amovibles pour soutiens-gorge; services de vente au détail ou en gros de protège-hanches, de rallonges de bretelle de soutien-gorge, de bretelles amovibles pour soutiens-gorge; services de vente au détail ou en gros de bretelles de soutien-gorge, à savoir de parties de vêtement; présentation, à savoir promotion de produits pour des tiers sur les médias sur Internet et les médias sociaux, à des fins de vente au détail; administration de programmes de fidélisation de la clientèle; offre d'évaluations de produits et de services par des utilisateurs à des fins commerciales ou publicitaires dans le domaine des vêtements, des articles chaussants, des couvre-chefs et des sacs; consultation ayant trait à la promotion des ventes; promotion des ventes pour des tiers au moyen de cartes d'utilisateur privilégié; préparation de contrats publicitaires et promotionnels pour des tiers; offre d'un marché en ligne pour les acheteurs et les vendeurs de produits et de services; consultation auprès des entreprises concernant la vente de sous-vêtements par l'offre d'explications sur la façon de porter les sous-vêtements; publicité de produits et de services de tiers par des réseaux informatiques locaux et mondiaux; organisation de salons commerciaux dans le domaine des vêtements, des articles chaussants, des couvre-chefs et des sacs à des fins commerciales ou publicitaires; organisation de défilés de mode à des fins promotionnelles; analyse de gestion des affaires ou consultation en affaires; gestion des affaires; recherche en marketing ou analyse de marketing; offre de renseignements commerciaux concernant les ventes commerciales dans le domaine des vêtements, des articles chaussants, des couvre-chefs et des sacs; offre de renseignements et de conseils commerciaux destinés aux consommateurs concernant le choix de produits et de services dans le domaine des vêtements, des articles chaussants, des couvre-chefs et des sacs; offre de conseils ou d'information concernant l'achat des meilleurs produits pour les consommateurs dans le domaine des vêtements, des articles chaussants, des couvre-chefs et des sacs; offre de conseils et d'information concernant le choix de sous-vêtements pour les consommateurs; services de vente au détail et en gros de sous-vêtements; services de vente au détail et en gros de soutiens-gorge; services de vente au détail et en gros de bustiers; services de vente au détail et en gros de sous-vêtements de maintien; services de vente au détail et en gros de sous-vêtements de maintien; services de vente au détail et en gros de gaines; services de vente au détail et en gros de shorts; services de vente au détail et en gros de culottes; services de vente au détail et en gros de lingerie; services de vente au détail et en gros de camisoles; services de vente au détail et en gros de slips; services de vente au détail et en gros de jarretelles; services de vente au détail et en gros de vêtements de sport, autrement que comme équipement de sport; services de vente au détail et en gros de vêtements de gymnastique, autrement que comme équipement de sport; services de vente au détail et en gros de collants de sport, autrement que comme équipement de sport; services de vente au détail et en gros de soutiens-gorge de sport; services de vente au détail et en gros de shorts de sport; services de vente au détail et en gros de vêtements de bain; services de vente au détail et en gros de maillots de bain; services de vente au détail et en gros de vêtements de plage; services de vente au détail et en gros de vêtements de nuit; services de vente au détail et en gros de collants.

Revendications

Date de priorité de production: 02 mars 2020, Pays ou Bureau: JAPON, demande no: 2020-022635 en liaison avec le même genre de produits et en liaison avec le même genre de services

Numéro de la demande 2,057,891

Date de production 2020-10-15

Langue de la demande Anglais

DÉTAILS DU REQUÉRANT ET DE L'AGENT

Requérant

The Delfield Company LLC
980 South Isabella Road
Mount Pleasant, Michigan 48858
UNITED STATES OF AMERICA

Agent

MILLER IP LAW
84 Neilson Drive, Toronto, ONTARIO, M9C1V7

DÉTAILS DE LA MARQUE DE COMMERCE

FLEXITOP

Type de la marque de commerce

Caractères standard

Produits

Classe 11

Étagères chauffantes à un niveau; étagères réfrigérées à un niveau; étagères chauffantes à deux niveaux; étagères réfrigérées à deux niveaux; appareils chauffants pour la présentation et le service d'aliments; appareils réfrigérés pour la présentation et le service d'aliments.

Revendications

Date de priorité de production: 14 octobre 2020, Pays ou Bureau: ÉTATS-UNIS D'AMÉRIQUE, demande no: 90/253,892 en liaison avec le même genre de produits

Numéro de la demande 2,059,074

Date de production 2020-08-14

Numéro d'enregistrement international 1556863

Langue de la demande Français

DÉTAILS DU REQUÉRANT ET DE L'AGENT

Requérant

Onward Therapeutics SA
4, route de la Corniche, bat. SC-A
CH-1066 Epalinges
SUISSE

Agent

GOWLING WLG (CANADA) LLP
1 PLACE VILLE MARIE, 37TH FLOOR/37E
ETAGE, MONTREAL, QUÉBEC, H3B3P4

DÉTAILS DE LA MARQUE DE COMMERCE

ONWARD THERAPEUTICS

Type de la marque de commerce

Caractères standard

Produits

Classe 05

Préparations pharmaceutiques pour le traitement des maladies et troubles oncologiques; préparations pharmaceutiques à utiliser en oncologie; produits biopharmaceutiques pour la prévention et le traitement du cancer; Préparations pour le dépistage de prédispositions génétiques à usage médical; Préparations chimiques, biochimiques et biologiques pour le dépistage de prédispositions génétiques à usage médical; réactifs chimiques et biologiques de diagnostic à usage médical; réactifs de diagnostic clinique; réactifs de diagnostic médical; préparations réactives pour le diagnostic médical; Réactifs chimiques et produits de diagnostic pour laboratoires cliniques et médicaux nommément, préparations chimiques et biopharmaceutiques utilisées en laboratoire pour le diagnostic du cancer; préparations diagnostiques pour laboratoires cliniques et médicaux; préparations réactives pour laboratoires cliniques et médicaux; réactifs chimiques de diagnostic à usage médical; réactifs de diagnostic clinique; réactifs de diagnostic médical.

Services

Classe 42

Recherches scientifiques et technologiques dans le domaine de l'oncologie; recherche scientifique concernant le cancer; services de développement de produits dans le domaine scientifique, biologique, médical et pharmaceutique; Recherches scientifiques et technologiques pour le développement de tests diagnostiques en oncologie; Recherches scientifiques et technologiques pour le développement de tests diagnostiques pour dépister les cancers.

Revendications

Date de priorité de production: 08 mai 2020, Pays ou Bureau: SUISSE, demande no: 750635 en liaison avec le même genre de produits et en liaison avec le même genre de services

Numéro de la demande 2,059,113

Date de production 2020-08-25

Numéro d'enregistrement international 1556643

Langue de la demande Anglais

DÉTAILS DU REQUÉRANT ET DE L'AGENT

Requérant

Zanoprime Lifesciences Limited
5th Floor Charles House,
108/110 Finchley Road
London NW3 5JJ
UNITED KINGDOM

Agent

OYEN WIGGS GREEN & MUTALA LLP
480-THE STATION, 601 WEST CORDOVA
STREET, VANCOUVER, BRITISH
COLUMBIA, V6B1G1

DÉTAILS DE LA MARQUE DE COMMERCE

SYNIC

Type de la marque de commerce

Caractères standard

Produits

Classe 01

(1) Produits chimiques pour l'industrie des cigarettes électroniques; produits chimiques pour la fabrication de solutions de nicotine; ingrédients pharmaceutiques actifs pour la fabrication de nicotine synthétique; nicotine synthétique pour la fabrication de recharges de vaporisateur électronique pour fumer.

Classe 05

(2) Timbres à la nicotine synthétique pour aider à arrêter de fumer; gomme à la nicotine synthétique pour aider à arrêter de fumer; pastilles à la nicotine synthétique pour aider à arrêter de fumer; nicotine synthétique pour aider à arrêter de fumer.

Classe 34

(3) Solutions de nicotine liquide pour cigarettes électroniques; solutions de nicotine synthétique liquide pour cigarettes électroniques; cartouches de recharge de vaporisateur oral pour cigarettes électroniques; dispositifs électroniques d'inhalation de nicotine, nommément cigarettes électroniques; pipes électroniques; appareils de chauffage électroniques pour faciliter l'inhalation d'aérosol contenant de la nicotine; générateurs de poche pour l'inhalation d'aérosol contenant de la nicotine; vaporisateurs électroniques pour l'inhalation d'aérosol contenant de la nicotine; cigarettes électroniques pour l'inhalation d'aérosol contenant de la nicotine; vaporisateurs oraux pour fumeurs; cigarettes électroniques; vaporisateurs électriques pour la vaporisation de tabac; sachets de nicotine sans tabac à usage oral (à usage autre que médical); liquides de recharge pour cigarettes électroniques; cigarettes de vapotage sans fumée; succédanés de tabac sous forme de solution liquide à usage autre que médical pour cigarettes électroniques; composants de cigarette électronique, à savoir dispositifs électroniques d'inhalation de nicotine constitués de cartouches de recharge pour cigarettes électroniques, d'atomiseurs pour cigarettes électroniques et de solutions de nicotine liquide de recharge distribués comme un tout; accessoires de cigarette électronique, nommément étuis à cigarettes électroniques, embouts pour cigarettes électroniques et adaptateurs pour cigarettes électroniques; cartouches remplies de nicotine synthétique liquide

pour cigarettes électroniques; ampoules, cartouches et cartouches de recharge pour pipes électroniques et cigarettes électroniques; étuis pour dispositifs électroniques d'inhalation de nicotine, nommément pour appareils de chauffage électroniques pour faciliter l'inhalation d'aérosol contenant de la nicotine et générateurs de poche pour l'inhalation d'aérosol contenant de la nicotine.

Revendications

Date de priorité de production: 07 juillet 2020, Pays ou Bureau: ROYAUME-UNI, demande no: UK00003509057 en liaison avec le même genre de produits

Numéro de la demande 2,060,737

Date de production 2020-07-07

Numéro d'enregistrement international 1557951A

Langue de la demande Anglais

DÉTAILS DU REQUÉRANT ET DE L'AGENT

Requérant

Nintendo of America Inc.
4600 150th Avenue NE
Redmond WA 98052
UNITED STATES OF AMERICA

Agent

SMART & BIGGAR LLP
2300 - 1055 West Georgia Street, P.O. Box
11115, Vancouver, BRITISH COLUMBIA,
V6E3P3

DÉTAILS DE LA MARQUE DE COMMERCE

EXCITE TRUCK

Type de la marque de commerce

Caractères standard

Produits

Classe 09

Programmes de jeux électroniques enregistrés; programmes de jeux électroniques téléchargeables; programmes de jeux vidéo enregistrés; programmes de jeux vidéo téléchargeables; cartouches de jeux vidéo; cartes mémoire pour appareils de jeux vidéo; étuis pour téléphones intelligents; habillages pour téléphones intelligents; logiciels de jeux informatiques enregistrés; jeux informatiques téléchargeables; fichiers d'images téléchargeables contenant des illustrations, du texte, du contenu audio et des vidéos ayant trait aux jeux vidéo; fichiers de musique téléchargeables; publications électroniques téléchargeables, nommément récits de fiction, livrets, manuels et bulletins d'information dans le domaine des jeux vidéo; casques d'écoute; écouteurs.

Revendications

Date de priorité de production: 12 mai 2020, Pays ou Bureau: JAPON, demande no: 2020-058984 en liaison avec le même genre de produits

Numéro de la demande 2,060,738

Date de production 2020-07-07

Numéro d'enregistrement international 1557914A

Langue de la demande Anglais

DÉTAILS DU REQUÉRANT ET DE L'AGENT

Requérant

Nintendo of America Inc.
4600 150th Avenue NE
Redmond WA 98052
UNITED STATES OF AMERICA

Agent

SMART & BIGGAR LLP
2300 - 1055 West Georgia Street, P.O. Box
11115, Vancouver, BRITISH COLUMBIA,
V6E3P3

DÉTAILS DE LA MARQUE DE COMMERCE

Type de la marque de commerce

Dessin

Représentation visuelle



Produits

Classe 09

(1) Programmes de jeux électroniques enregistrés; programmes de jeux électroniques téléchargeables; programmes de jeux vidéo enregistrés; programmes de jeux vidéo téléchargeables; cartouches de jeux vidéo; cartes mémoire pour appareils de jeux vidéo; étuis pour téléphones intelligents; habillages pour téléphones intelligents; logiciels de jeux informatiques enregistrés; jeux informatiques téléchargeables; fichiers d'images téléchargeables contenant des illustrations, du texte, du contenu audio et des vidéos ayant trait aux jeux vidéo; fichiers de musique téléchargeables; publications électroniques téléchargeables, nommément récits de fiction, livrets, manuels et bulletins d'information dans le domaine des jeux vidéo; casques d'écoute; écouteurs; batteries électriques pour appareils de jeux vidéo pour la maison.

Classe 28

(2) Jeux, nommément jeux de cartes, cartes de jeu promotionnelles, casse-tête, jeux de cartes à collectionner; jouets, nommément balles et ballons jouets, chaînes porte-clés jouets, figurines jouets, jouets pour l'eau, jouets en peluche, jouets gonflables, cotillons de fête, à savoir petits jouets, ballons jouets, blocs de jeu de construction, véhicules jouets; jeux portatifs avec écrans à cristaux liquides; films protecteurs conçus pour les écrans de jeux portatifs; appareils de jeux vidéo; commandes pour consoles de jeu; appareils de jeux vidéo de poche; appareils de jeux vidéo d'arcade; ornements pour arbres de Noël, sauf les lumières, les bougies et les confiseries; étuis de protection spécialement conçus pour les jeux vidéo de poche.

Services

Classe 41

Services de divertissement, nommément offre d'images non téléchargeables, notamment d'images de personnages et de scènes de jeu électronique par un réseau informatique mondial et des réseaux sans fil; services de divertissement, nommément offre de musique et de sons préenregistrés non téléchargeables dans le domaine des jeux vidéo, tous en ligne par un réseau informatique mondial; services de divertissement, nommément offre d'utilisation temporaire de jeux vidéo non téléchargeables; offre d'information de divertissement sur les jeux vidéo et les produits de jeux vidéo connexes; offre en ligne de publications électroniques non téléchargeables, nommément de revues en ligne et de blogues interactifs offrant du contenu créé ou défini par l'utilisateur dans le domaine des jeux vidéo, et publication en ligne de livres et de magazines électroniques; offre de vidéos en ligne non téléchargeables portant sur les jeux vidéo par Internet; offre de musique non téléchargeable par Internet; location d'appareils de jeu; location de jouets; offre de services de jeux vidéo en ligne; organisation de compétitions de jeux électroniques à des fins de divertissement; offre de services d'arcade.

Revendications

Date de priorité de production: 12 mai 2020, Pays ou Bureau: JAPON, demande no: 2020-058987 en liaison avec le même genre de produits et en liaison avec le même genre de services

Numéro de la demande 2,060,740

Date de production 2020-07-09

Numéro d'enregistrement international 1557775A

Langue de la demande Anglais

DÉTAILS DU REQUÉRANT ET DE L'AGENT

Requérant

Nintendo of America Inc.
4600 150th Avenue NE
Redmond WA 98052
UNITED STATES OF AMERICA

Agent

SMART & BIGGAR LLP
2300 - 1055 West Georgia Street, P.O. Box
11115, Vancouver, BRITISH COLUMBIA,
V6E3P3

DÉTAILS DE LA MARQUE DE COMMERCE

FACE RAIDERS

Type de la marque de commerce

Caractères standard

Produits

Classe 09

Programmes de jeux électroniques enregistrés; programmes de jeux électroniques téléchargeables; programmes de jeux vidéo enregistrés; programmes de jeux vidéo téléchargeables; cartouches de jeux vidéo; cartes mémoire pour appareils de jeux vidéo; étuis pour téléphones intelligents; habillages pour téléphones intelligents; jeux informatiques téléchargeables; logiciels de jeux informatiques enregistrés; fichiers d'images téléchargeables contenant des illustrations, du texte, du contenu audio et des vidéos ayant trait aux jeux vidéo; fichiers de musique téléchargeables; publications électroniques téléchargeables, notamment récits de fiction, livrets, manuels et bulletins d'information dans le domaine des jeux vidéo.

Revendications

Date de priorité de production: 15 janvier 2020, Pays ou Bureau: JAPON, demande no: 2020-004183 en liaison avec le même genre de produits

Numéro de la demande 2,060,743

Date de production 2020-07-09

Numéro d'enregistrement international 1557823A

Langue de la demande Anglais

DÉTAILS DU REQUÉRANT ET DE L'AGENT

Requérant

Nintendo of America Inc.
4600 150th Avenue NE
Redmond WA 98052
UNITED STATES OF AMERICA

Agent

SMART & BIGGAR LLP
2300 - 1055 West Georgia Street, P.O. Box
11115, Vancouver, BRITISH COLUMBIA,
V6E3P3

DÉTAILS DE LA MARQUE DE COMMERCE

SUPER MARIO WORLD

Type de la marque de commerce

Caractères standard

Produits

Classe 09

Programmes de jeux électroniques enregistrés; programmes de jeux électroniques téléchargeables; programmes de jeux vidéo enregistrés; programmes de jeux vidéo téléchargeables; cartouches de jeux vidéo; cartes mémoire pour appareils de jeux vidéo; étuis pour téléphones intelligents; habillages pour téléphones intelligents; jeux informatiques téléchargeables; logiciels de jeux informatiques enregistrés; fichiers d'images téléchargeables contenant des illustrations, du texte, du contenu audio et des vidéos ayant trait aux jeux vidéo; fichiers de musique téléchargeables; publications électroniques téléchargeables, notamment récits de fiction, livrets, manuels et bulletins d'information dans le domaine des jeux vidéo.

Revendications

Date de priorité de production: 15 janvier 2020, Pays ou Bureau: JAPON, demande no: 2020-004208 en liaison avec le même genre de produits

Numéro de la demande 2,060,747

Date de production 2020-07-13

Numéro d'enregistrement international 1557702A

Langue de la demande Anglais

DÉTAILS DU REQUÉRANT ET DE L'AGENT

Requérant

Nintendo of America Inc.
4600 150th Avenue NE
Redmond WA 98052
UNITED STATES OF AMERICA

Agent

SMART & BIGGAR LLP
2300 - 1055 West Georgia Street, P.O. Box
11115, Vancouver, BRITISH COLUMBIA,
V6E3P3

DÉTAILS DE LA MARQUE DE COMMERCE

MARIO VS. DONKEY KONG MINIS MARCH AGAIN!

Type de la marque de commerce

Caractères standard

Produits

Classe 09

Programmes de jeux électroniques enregistrés; programmes de jeux électroniques téléchargeables; programmes de jeux vidéo enregistrés; programmes de jeux vidéo téléchargeables; cartouches de jeux vidéo; cartes mémoire pour appareils de jeux vidéo; étuis pour téléphones intelligents; habillages pour téléphones intelligents; jeux informatiques téléchargeables; logiciels de jeux informatiques enregistrés; fichiers d'images téléchargeables contenant des illustrations, du texte, du contenu audio et des vidéos ayant trait aux jeux vidéo; fichiers de musique téléchargeables; publications électroniques téléchargeables, notamment récits de fiction, livrets, manuels et bulletins d'information dans le domaine des jeux vidéo.

Revendications

Date de priorité de production: 15 janvier 2020, Pays ou Bureau: JAPON, demande no: 2020-004195 en liaison avec le même genre de produits

Numéro de la demande 2,061,881

Date de production 2020-06-05

Numéro d'enregistrement international 1558840

Langue de la demande Anglais

DÉTAILS DU REQUÉRANT ET DE L'AGENT

Requérant

Quicksilver Midco Limited
Ascot Business Park,
50 Longbridge Lane
Derby DE24 8UJ
UNITED KINGDOM

Agent

CABINET JURIDIQUE ST. LAWRENCE S.E.N.
C.R.L.
2301, Saint-Patrick Street, Suite B6, Montreal,
QUEBEC, H3K1B3

DÉTAILS DE LA MARQUE DE COMMERCE

INCORA

Type de la marque de commerce

Caractères standard

Produits

Classe 09

Logiciels de gestion de la chaîne d'approvisionnement dans les industries suivantes : aérospatiale et défense, maintenance, réparation et révision d'aéronefs, administration publique, fabrication d'automobiles et de camions, fabrication industrielle et commerciale, appareils électroniques grand public, énergie, aliments et boissons, produits pharmaceutiques et soins de santé, logiciels pour l'approvisionnement en produits et en services, logiciels de gestion des stocks, pièces et accessoires pour les produits susmentionnés.

Services

Classe 35

(1) Services de gestion de la chaîne d'approvisionnement, gestion des stocks de pièces et de composants, services en impartition, en l'occurrence approvisionnement en pièces et en composants pour des tiers services en impartition, en l'occurrence organisation de l'approvisionnement en produits pour des tiers; approvisionnement en produits pour le compte d'autres entreprises, tous les services susmentionnés étant destinés aux industries suivantes : aérospatiale et défense, maintenance, réparation et révision d'aéronefs, administration publique, fabrication d'automobiles et de camions, fabrication industrielle et commerciale, appareils électroniques grand public, énergie, aliments et boissons, produits pharmaceutiques et soins de santé, services d'information, de conseil et de consultation ayant trait à tous les services susmentionnés.

Classe 39

(2) Emballage, entreposage et livraison de marchandises pour des tiers par avion, train, navire ou camion; services de chaîne logistique et de logistique inverse, à savoir entreposage, transport et livraison de marchandises pour des tiers par avion, train, navire ou camion, services d'information, de conseil et de consultation ayant trait à tous les services susmentionnés.

Classe 40

(3) Élimination de déchets dangereux; traitement de déchets dangereux; services d'information, de conseil et de consultation ayant trait au traitement et à l'élimination de déchets dangereux.

Revendications

Date de priorité de production: 07 février 2020, Pays ou Bureau: ROYAUME-UNI, demande no: UK00003465056 en liaison avec le même genre de produits et en liaison avec le même genre de services

Numéro de la demande 2,062,228

Date de production 2020-11-04

Langue de la demande Anglais

DÉTAILS DU REQUÉRANT ET DE L'AGENT

Requérant

MAG CANADA BEVERAGE LTD.
Unit 100 - 565 Great Northern Way
Vancouver
BRITISH COLUMBIA
V5T0H8

Agent

GOWLING WLG (CANADA) LLP
550 BURRARD STREET, SUITE 2300,
VANCOUVER, BRITISH COLUMBIA, V6C2B5

DÉTAILS DE LA MARQUE DE COMMERCE

LEMON LIFE HARD LEMONADE SELTZER

Type de la marque de commerce

Caractères standard

Produits

Classe 32

(1) Ale; bière; cocktails à base de bière; bières aromatisées; lager; porter; stout.

Classe 33

(2) Cocktails alcoolisés; cocktails alcoolisés sous forme de gélatures réfrigérées; panachés alcoolisés; boissons aux fruits alcoolisées; limonade alcoolisée; panachés alcoolisés à base de malt; punches alcoolisés; eau de Seltz alcoolisée; eau de Seltz alcoolisée; vodka seltzer.

Numéro de la demande 2,062,722

Date de production 2020-11-09

Langue de la demande Anglais

DÉTAILS DU REQUÉRANT ET DE L'AGENT

Requérant

Joshua Turner
3854 Centennial Dr
Saskatoon
SASKATCHEWAN
S7L5K9

Agent

RYAN SHEBELSKI
Locus Law, 114-310 Wall Street W, Saskatoon,
SASKATCHEWAN, S7K1N7

DÉTAILS DE LA MARQUE DE COMMERCE

Type de la marque de commerce

Dessin

Représentation visuelle



Produits

Classe 25

chaussures pour l'entraînement; casquettes de base-ball; bottes; chaussures tout-aller; gants; chapeaux; chaussures de randonnée; blousons; tee-shirts à manches longues; pyjamas; pantalons; sandales; sandales et chaussures de plage; foulards; chemises à manches courtes; chaussettes; chandails; t-shirts; sandales tong; toques; sous-vêtements

Numéro de la demande 2,063,561

Date de production 2020-10-28

Numéro d'enregistrement international 1556852

Langue de la demande Anglais

DÉTAILS DU REQUÉRANT ET DE L'AGENT

Requérant

Bertram (1958) Co., Ltd.
37 Soi Ladprao 80 (Chantima) Ladprao Road,
Wangthonglang Sub-district,
Wangthonglang District
10310 Bangkok
THAILAND

Agent

BENNETT JONES LLP
4500 BANKERS HALL EAST, 855 - 2ND
STREET S.W., CALGARY, ALBERTA, T2P4K7

DÉTAILS DE LA MARQUE DE COMMERCE

Type de la marque de commerce

Dessin

Représentation visuelle



Produits

Classe 05

Baumes analgésiques; répulsifs à moustiques; inhalateurs médicamenteux, nommément inhalateurs contenant de l'huile d'eucalyptus et du menthol pour le soulagement du rhume et de la grippe; baumes liquides à usage médical, nommément pour le soulagement des maux, des douleurs et des foulures; inhalateurs médicamenteux liquides pour le soulagement du rhume.

Numéro de la demande 2,066,828

Date de production 2020-09-02

Numéro d'enregistrement international 1562490

Langue de la demande Anglais

DÉTAILS DU REQUÉRANT ET DE L'AGENT

Requérant

Fujian Sijia Industrial Material Co.,Ltd.
(NO.288 Huanxi Street)
Sijia Industrial Park,
Huanxi Industrial Zone,
Jin'an District, Fuzhou City
Fujian Province
CHINA

Agent

MILTONS IP/P.I.
15 Fitzgerald Rd, Suite 200, Ottawa,
ONTARIO, K2H9G1

DÉTAILS DE LA MARQUE DE COMMERCE

Type de la marque de commerce

Dessin

Représentation visuelle

Produits

Classe 19

(1) Couvre-marches en polyuréthane thermoplastique et en polypropylène; liège aggloméré pour la construction; panneaux de plancher en plastique; dalles de verre pour la construction; caillebotis autres qu'en métal; carreaux et dalles de pavage non métalliques; lames de plancher en plastique; bordures d'aménagement paysager en plastique; appuis en caoutchouc pour l'isolation sismique de bâtiments; revêtements de sol en caoutchouc.

Classe 27

(2) Carpettes antistatiques; thibaude; tapis; revêtements de sol antidérapants décoratifs en feuilles; carpettes; carpettes antidérapantes; décorations murales autres qu'en tissu; tapis en caoutchouc; revêtements de sol en vinyle; papier peint.

Numéro de la demande 2,066,849

Date de production 2020-09-08

Numéro d'enregistrement international 1561395

Langue de la demande Anglais

DÉTAILS DU REQUÉRANT ET DE L'AGENT

Requérant

Optos plc
Queensferry House,
Carnegie Business Campus,
Queensferry Road
Dunfermline, Fife KY11 8GR
UNITED KINGDOM

Agent

FASKEN MARTINEAU DUMOULIN LLP
333 BAY STREET, SUITE 2400, BAY
ADELAIDE CENTRE, BOX 20, TORONTO,
ONTARIO, M5H2T6

DÉTAILS DE LA MARQUE DE COMMERCE

SILVERSTONE

Type de la marque de commerce

Caractères standard

Produits

Classe 09

(1) Microscopes chirurgicaux.

Classe 10

(2) Ophtalmoscopes; appareils médicaux de diagnostic, optiques, d'optométrie et ophtalmiques pour le dépistage, le diagnostic, la gestion et le traitement des maladies oculaires, pour la visualisation de la rétine et la collecte de renseignements connexes ainsi que pour la visualisation de la rétine pour la détection et la gestion des maladies oculaires, nommément machines et appareils d'examen de la vue, appareils médicaux d'examen des yeux, ophtalmoscopes laser à balayage, appareils de tomographie par cohérence optique, appareils médicaux de diagnostic à ultrasons et appareils d'imagerie médicale comprenant des logiciels d'imagerie médicale; équipement d'examen rétinien pour le dépistage, le diagnostic, la gestion et le traitement des maladies oculaires; systèmes d'imagerie rétinienne pour le dépistage, le diagnostic, la gestion et le traitement des maladies oculaires; appareils médicaux d'examen des yeux pour le dépistage, le diagnostic, la gestion et le traitement des maladies oculaires; appareils d'inspection optique pour le dépistage, le diagnostic, la gestion et le traitement des maladies oculaires; appareils d'imagerie médicale pour le dépistage, le diagnostic, la gestion et le traitement des maladies oculaires; appareils d'imagerie médicale constitués d'appareils de tomographie par cohérence optique et d'ophtalmoscopes pour le dépistage, le diagnostic, la gestion et le traitement des maladies oculaires; appareils à faisceau laser pour le dépistage, le diagnostic, la gestion et le traitement des maladies oculaires; appareils médicaux à lasers pour le dépistage, le diagnostic, la gestion et le traitement des maladies oculaires; appareils, instruments, équipement et dispositifs chirurgicaux pour le traitement des maladies oculaires; appareils ophtalmiques de réticulation cornéenne, photocoagulateurs, lecteurs d'empreintes rétinienne à ultrasons, systèmes et périmètres d'acuité visuelle pour le dépistage, le diagnostic, la gestion et le traitement des maladies oculaires; microscopes chirurgicaux; instruments d'optométrie; instruments d'examen optique à usage médical pour le dépistage, le diagnostic, la gestion et le traitement des maladies oculaires.

Revendications

Date de priorité de production: 11 mars 2020, Pays ou Bureau: ROYAUME-UNI, demande no: UK00003474198 en liaison avec le même genre de produits

Numéro de la demande 2,067,867

Date de production 2020-09-03

Numéro d'enregistrement international 1563390

Langue de la demande Anglais

DÉTAILS DU REQUÉRANT ET DE L'AGENT

Requérant

ALEXANDROS BEKETOV

3500 S. DuPont Hwy

Dover DE 19901

UNITED STATES OF AMERICA

Agent

NEOMARK LTD.

7450 rue Saint-Hubert, Montréal, QUEBEC,

H2R2N3

DÉTAILS DE LA MARQUE DE COMMERCE

Type de la marque de commerce

Dessin

Représentation visuelle

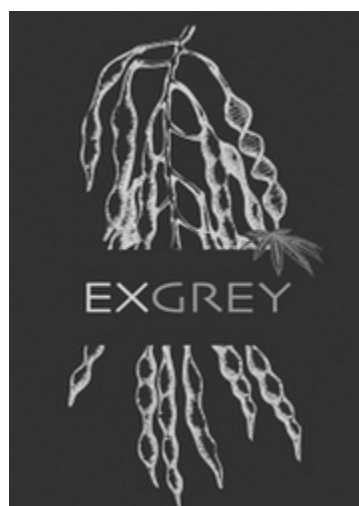

Produits

Classe 03

(1) Cosmétiques non médicamenteux; colorants capillaires; baumes après-rasage; baumes pour dissimuler les imperfections de la peau; crèmes (baumes) de beauté; baumes capillaires; baumes à lèvres; baumes non médicamenteux pour les pattes des animaux de compagnie; baumes non médicamenteux pour la peau des animaux de compagnie; baumes à raser; revitalisants; teintures pour la barbe; teintures cosmétiques pour les cheveux; savons de bain; savons de beauté; savons pour le corps; savons cosmétiques; savons en crème; savons pour le visage; savons granulés; savons à mains; savons liquides pour les mains; savons liquides pour les mains, le visage et le corps; savons liquides pour la lessive; savons de douche; savons pour la peau; savons pour la maison; savons à usage personnel; savons de toilette; masques de beauté; lotions capillaires; dentifrice; lotions à usage cosmétique; shampooings; produits à raser; déodorants pour les humains; produits pour éliminer les odeurs des animaux de compagnie; lotions après-rasage; cosmétiques; mascara; shampooings secs.

Classe 05

(2) Baumes analgésiques; baumes après-rasage médicamenteux; baumes antiseptiques médicamenteux; baumes analgésiques médicamenteux tout usage; baumes lubrifiants pour la peau pour prévenir les irritations; savon antisudorifique médicamenteux; savon médicamenteux pour le traitement de la rosacée; savons médicamenteux pour bébés; lotions antimouches; lotions à mains antibactériennes; lotions pour le pied d'athlète; lotions de protection contre les plantes vénéneuses; lotions de protection contre les huiles toxiques des plantes vénéneuses; lotions à la calamine; lotions insectifuges; lotions après-rasage médicamenteuses; lotions médicamenteuses pour l'érythème fessier; lotions médicamenteuses pour les coups de soleil; lotions médicamenteuses pour l'érythème fessier; lotions médicamenteuses pour les coups de soleil; préparations pharmaceutiques pour le traitement des pellicules; préparations pharmaceutiques pour hydrater la peau durant la grossesse; préparations pharmaceutiques pour prévenir l'apparition d'imperfections cutanées durant la grossesse; préparations pharmaceutiques pour le traitement des infections cutanées bactériennes, des mycoses cutanées, des infections cutanées virales et des infections cutanées parasitaires; préparations pharmaceutiques pour le traitement des irritations cutanées, notamment des piqûres d'abeille, des coups de soleil, des éruptions cutanées, des plaies, des cors, des durillons et de l'acné; préparations pharmaceutiques pour le traitement et la prévention des maladies de la peau et des ongles; préparations pharmaceutiques pour le traitement de la peau sèche causée par la grossesse; préparations pharmaceutiques pour utilisation en dermatologie, notamment pour le traitement des dermatites, des maladies pigmentaires et de l'acné; préparations médicinales pour la pousse des cheveux; suppléments alimentaires composés d'oligo-éléments; suppléments alimentaires composés d'oligo-éléments; solutions injectables d'oligo-éléments à usage pédiatrique; shampooings antipelliculaires médicamenteux; shampooings médicamenteux contre les cheveux gris; lotions antipelliculaires médicamenteuses; lotions médicamenteuses contre les cheveux gris; désodorisants d'air; désodorisants de salle de bain; désodorisants pour voitures; désodorisants pour réfrigérateurs; désodorisants pour tissus d'ameublement; désodorisants pour tapis; désodorisants pour broyeurs à déchets; désodorisants pour bacs à litière; désodorisants; désodorisants à chaussures; désodorisants pour toilettes.

Numéro de la demande 2,068,197

Date de production 2020-12-02

Langue de la demande Anglais

DÉTAILS DU REQUÉRANT

Requérant

Shenzhen Yafei Electronic Commerce Co. LTD
Building 1401, Building 11, Tianan Yungu
Industrial Park Phase II (Lot 02-08)
Gangtou Community, Bantian Street,
Longgang District
Shenzhen, Guangdong,
CHINA

DÉTAILS DE LA MARQUE DE COMMERCE

Type de la marque de commerce

Dessin

Représentation visuelle



Produits

Classe 25

vêtements pour enfants; manteaux; hauts courts; vêtements de soirée; gants; chapeaux; hauts en tricot; costumes de mascarade; pantalons; souliers; chaussettes; chandails; costumes de bain; sous-vêtements; ceinturons

Numéro de la demande 2,068,428

Date de production 2020-12-03

Langue de la demande Anglais

DÉTAILS DU REQUÉRANT ET DE L'AGENT

Requérant

Netflix Studios, LLC
5808 W. Sunset Blvd.
Los Angeles, CA 90028
UNITED STATES OF AMERICA

Agent

CLARK WILSON LLP
900 - 885 WEST GEORGIA STREET,
VANCOUVER, BRITISH COLUMBIA, V6C3H1

DÉTAILS DE LA MARQUE DE COMMERCE

WAFFLES & MOCHI

Type de la marque de commerce

Caractères standard

Services

Classe 41

Services de divertissement, à savoir série télévisée comique et dramatique; offre d'extraits vidéo et d'enregistrements de divertissement multimédia en ligne non téléchargeables contenant des fichiers audio, des fichiers vidéo, des illustrations et du texte informatif concernant une série télévisée comique et dramatique.

Revendications

Date de priorité de production: 05 juin 2020, Pays ou Bureau: JAMAÏQUE, demande no: 80569 en liaison avec le même genre de services

Numéro de la demande 2,070,887

Date de production 2020-12-14

Langue de la demande Anglais

DÉTAILS DU REQUÉRANT ET DE L'AGENT

Requérant

K Vintners, L.L.C.
820 Mill Creek Road
Walla Walla, WA 99362
UNITED STATES OF AMERICA

Agent

CLARK WILSON LLP
900 - 885 WEST GEORGIA STREET,
VANCOUVER, BRITISH COLUMBIA, V6C3H1

DÉTAILS DE LA MARQUE DE COMMERCE

K VINE

Type de la marque de commerce

Caractères standard

Produits

Classe 33

Vins.

Revendications

Date de priorité de production: 17 juin 2020, Pays ou Bureau: ÉTATS-UNIS D'AMÉRIQUE,
demande no: 90/007,193 en liaison avec le même genre de produits

Numéro de la demande 2,071,324

Date de production 2020-12-16

Langue de la demande Anglais

DÉTAILS DU REQUÉRANT ET DE L'AGENT

Requérant

CONSORTIUM FOR COMMON FOOD
NAMES HOLDINGS INC.
2107 WILSON BLVD, SUITE 600
ARLINGTON, VA 22201
UNITED STATES OF AMERICA

Agent

RICHARDS BUELL SUTTON LLP
Suite 700-401 West Georgia Street,
Vancouver, BRITISH COLUMBIA, V6B5A1

DÉTAILS DE LA MARQUE DE COMMERCE

Type de la marque de commerce

Dessin

Représentation visuelle



Produits

Classe 29

Fromage.

Numéro de la demande 2,071,329

Date de production 2020-12-16

Langue de la demande Anglais

DÉTAILS DU REQUÉRANT ET DE L'AGENT

Requérant

CONSORTIUM FOR COMMON FOOD
NAMES HOLDINGS INC.
2107 WILSON BLVD, SUITE 600
ARLINGTON, VA 22201
UNITED STATES OF AMERICA

Agent

RICHARDS BUELL SUTTON LLP
Suite 700-401 West Georgia Street,
Vancouver, BRITISH COLUMBIA, V6B5A1

DÉTAILS DE LA MARQUE DE COMMERCE

Type de la marque de commerce

Dessin

Représentation visuelle



Produits

Classe 29

Fromage.

Numéro de la demande 2,071,756

Date de production 2020-11-17

Numéro d'enregistrement international 1469820A

Langue de la demande Anglais

DÉTAILS DU REQUÉRANT ET DE L'AGENT

Requérant

Nintendo of America Inc.
4600 150th Avenue NE
Redmond WA 98052
UNITED STATES OF AMERICA

Agent

SMART & BIGGAR LLP
2300 - 1055 West Georgia Street, P.O. Box
11115, Vancouver, BRITISH COLUMBIA,
V6E3P3

DÉTAILS DE LA MARQUE DE COMMERCE

SUPER MARIO

Type de la marque de commerce

Caractères standard

Produits

Classe 09

(1) Programmes de jeux électroniques enregistrés; programmes de jeux électroniques téléchargeables; programmes de jeux vidéo enregistrés; programmes de jeux vidéo téléchargeables; cartouches de jeux vidéo; étuis pour téléphones intelligents; habillages pour téléphones intelligents; habillages pour ordinateurs tablettes; housses d'ordinateur portatif; cartes vierges à circuits intégrés; tapis de souris; logiciels de jeux informatiques enregistrés; logiciels de jeux informatiques téléchargeables; fichiers d'images téléchargeables contenant des illustrations, du texte, du contenu audio et des vidéos ayant trait aux jeux vidéo; fichiers de musique téléchargeables; publications électroniques téléchargeables, notamment récits de fiction, livrets, manuels et bulletins d'information dans le domaine des jeux vidéo; casques d'écoute; batteries électriques pour appareils de jeux vidéo pour la maison; lunettes; lunettes de soleil.

Classe 14

(2) Anneaux porte-clés; chaînes porte-clés; breloques pour anneaux porte-clés; coffrets à bijoux; pièces de monnaie; boucles d'oreilles; pinces de cravate; médailles; épinglettes décoratives; bijoux; breloques de bijouterie; bijoux de chaussure; montres; horloges; bracelets de montre.

Classe 16

(3) Pochoirs; sacs et grands sacs en papier; papier d'emballage; napperons en papier; sous-verres en papier; serviettes de table en papier; essuie-tout; nappes en papier; articles de papeterie pour l'écriture; carnets; crayons; autocollants; étuis à stylos; gommes à effacer en caoutchouc; matériel d'écriture, notamment stylos; cartes postales; cartes de souhaits; imprimés, notamment calendriers, livres d'activités pour enfants, magazines et manuels dans le domaine des jeux vidéo; livres dans les domaines du divertissement pour enfants, des récits de fiction et des jeux vidéo; guides d'utilisation de jeux informatiques; affiches; images; supports pour photos; fournitures de bureau, notamment reliures et chemises de classement; taille-crayons.

Classe 18

(4) Vêtements pour animaux de compagnie; colliers pour animaux de compagnie; sacs, notamment sacs à livres, bagages à main, sacs à bandoulière, sacs à main, sacs à dos,

pochettes à cordon coulissant, sacs de voyage et bagages; sacs d'école; havresacs; valises; étuis pour cartes; sacs à main; portefeuilles; étuis porte-clés; étiquettes à bagages; housses à vêtements de voyage; sacs de sport; malles de toilette vendues vides; parapluies.

Classe 21

(5) Brosses à cheveux; brosses de nettoyage; peignes à cheveux; brosses à dents; soie dentaire; brosses à dents électriques; accessoires de maquillage, nommément pinceaux et brosses cosmétiques; trousse de toilette; nécessaires de toilette; contenants pour la maison ou la cuisine, nommément contenants pour boissons, contenants pour aliments, seaux (contenants), contenants isothermes pour aliments ou boissons, flasques, bols en verre et bols à soupe; ustensiles pour la cuisine et le nettoyage, nommément cuillères de service, fourchettes de service et baguettes; grandes tasses; tasses; vaisselle; assiettes; bols à soupe; plateaux de service; boîtes à lunch; gourdes pour le sport; pailles pour boissons; sous-verres, autres qu'en papier ou en tissu, nommément sous-verres; corbeilles à papier; tirelires; porte-savons.

Classe 28

(6) Jeux, nommément jeux de cartes, cartes de jeu promotionnelles, casse-tête, jeux de cartes à collectionner; jouets, nommément balles et ballons jouets, chaînes porte-clés jouets, figurines jouets, jouets pour l'eau, jouets en peluche, jouets gonflables, cotillons de fête, à savoir petits jouets, ballons jouets, blocs de jeu de construction, véhicule jouet; jouets rembourrés; poupées; jeux portatifs avec écrans à cristaux liquides; films protecteurs conçus pour les écrans de jeux portatifs; appareils de jeux vidéo; commandes pour consoles de jeu; appareils de jeux vidéo d'arcade; jeux de plateau; cartes à jouer; étuis de protection spécialement conçus pour les jeux vidéo de poche; manèges de parc d'attractions; ornements pour arbres de Noël, sauf les lumières, les bougies et les confiseries; chapeaux de fête en papier.

Classe 29

(7) Produits laitiers; yogourt; fruits congelés; gelées alimentaires; confitures; beurre d'arachide.

Classe 30

(8) Thé; boissons à base de thé; café; boissons à base de café; cacao; boissons à base de cacao; confiseries au sucre; bonbons; crème glacée; biscuits; chocolat; maïs éclaté; gomme à mâcher; pain et petits pains; sandwiches; pizzas; tartes; gâteaux; crêpes; yogourt glacé; craquelins; menthes pour rafraîchir l'haleine; assaisonnements; ketchup; sauces pour la salade; préparations à base de céréales, nommément gruau, flocons de maïs, céréales de déjeuner, grignotines à base de céréales et barres de céréales; gruau; flocons de maïs; nouilles; sauce pour pâtes alimentaires.

Classe 32

(9) Boissons gazeuses; jus de fruits; jus de légumes; boissons à base de cola; eau gazéifiée; eaux de table.

Services

Classe 41

Services de divertissement, nommément offre d'images non téléchargeables, notamment d'images de personnages et de scènes de jeu électronique par un réseau informatique mondial et des réseaux sans fil; services de divertissement, nommément offre de musique et de sons préenregistrés non téléchargeables dans le domaine des jeux vidéo, tous en ligne par un réseau informatique mondial; services de divertissement, nommément offre d'utilisation temporaire de jeux vidéo non téléchargeables; offre d'information de divertissement sur les jeux vidéo et les produits de jeux vidéo connexes; offre en ligne de publications électroniques non téléchargeables, nommément de revues en ligne et de blogs interactifs offrant du contenu créé ou défini par

l'utilisateur dans le domaine des jeux vidéo, et publication en ligne de livres et de magazines électroniques; offre de vidéos en ligne non téléchargeables portant sur les jeux vidéo par Internet; offre de musique non téléchargeable par Internet; offre de services de jeux vidéo en ligne; organisation de compétitions de jeux électroniques à des fins de divertissement; offre de services d'arcade.

Numéro de la demande 2,073,500

Date de production 2020-10-26

Numéro d'enregistrement international 1566563

Langue de la demande Anglais

DÉTAILS DU REQUÉRANT ET DE L'AGENT

Requérant

PHARMA COSMETICS LABORATORIES LTD.
4 Nirim Street
6706041 Tel-Aviv
ISRAEL

Agent

WENDY D. RIEL
(RIEL PROFESSIONAL CORPORATION), c/o
MDK Business Law Professional Corporation,
441 MacLaren Street, Suite 200B, Ottawa,
ONTARIO, K2P2H3

DÉTAILS DE LA MARQUE DE COMMERCE

PERFECT TIME

Type de la marque de commerce

Caractères standard

Produits

Classe 03

Savon pour le visage, sérums pour le visage à usage cosmétique, crèmes pour le visage et la peau, crèmes cosmétiques, produits cosmétiques antirides à usage topique sur le visage, crèmes cosmétiques pour raffermir la peau du visage et le contour des yeux, masques cosmétiques pour la peau et le visage.

Numéro de la demande 2,075,681

Date de production 2020-09-03

Numéro d'enregistrement international 1569898

Langue de la demande Anglais

DÉTAILS DU REQUÉRANT ET DE L'AGENT

Requérant

Elite IP Holdings, LLC

1600 N. Park Drive

Weston FL 33326

UNITED STATES OF AMERICA

Agent

WILSON LUE LLP

250 University Avenue, 5th Floor, Toronto,

ONTARIO, M5H3E5

DÉTAILS DE LA MARQUE DE COMMERCE

KILL SHOT

Type de la marque de commerce

Caractères standard

Produits

Classe 05

(1) Préparations pour suppléments alimentaires en boisson pour la santé et le bien-être en général; suppléments alimentaires en boisson pour la santé et le bien-être en général; suppléments alimentaires et nutritifs pour la santé et le bien-être en général; suppléments alimentaires liquides pour la santé et le bien-être en général; suppléments alimentaires sous forme de substituts de repas en barre pour donner de l'énergie; suppléments nutritifs pour la santé et le bien-être en général; suppléments nutritifs et alimentaires pour la santé et le bien-être en général préparés et emballés en barres; préparations en poudre pour suppléments alimentaires en boisson pour la santé et le bien-être en général.

Classe 32

(2) Boissons énergisantes; boissons isotoniques; boissons non alcoolisées, notamment boissons énergisantes en petit format; boissons pour sportifs.

Revendications

Date de priorité de production: 16 avril 2020, Pays ou Bureau: ÉTATS-UNIS D'AMÉRIQUE, demande no: 88875480 en liaison avec le même genre de produits

Numéro de la demande 2,076,149

Date de production 2021-01-07

Langue de la demande Anglais

DÉTAILS DU REQUÉRANT ET DE L'AGENT

Requérant

SHENZHEN CHUJIN NETWORK
TECHNOLOGY CO.,LTD
301(305), Bldg 3, TOD Tech Center, Lipu Rd 7
Dafapushequ, Bantian St., Longgang Dist.
shenzhen,
CHINA

Agent

XIN XU
(JONES & CO.), 67 Yonge Street, Suite 602,
TORONTO, ONTARIO, M5E1J8

DÉTAILS DE LA MARQUE DE COMMERCE

Bediffer

Type de la marque de commerce

Caractères standard

Produits

Classe 12

chaînes antidérapantes pour pneus de véhicules; crampons anti-dérapage pour pneus; alarmes antivol pour véhicules; dispositifs antivol pour automobiles; ressorts d'amortisseurs de véhicules moteurs; barges; bateaux; garnitures de freins pour véhicules; freins de véhicules; canoës; bossoirs d'embarcations; indicateurs de direction pour véhicules; dispositifs pour dégager les bateaux; portes de véhicules; klaxons de véhicules moteurs; moyeux de roues de véhicules; porte-bagages pour véhicules; filets porte-bagages pour véhicules; mâts pour bateaux; bateaux à moteur; avirons; pagaies; tolets; gouvernails de bateaux; housses de sièges de véhicule; navires; couchettes pour véhicules; godilles; valves pour pneus de véhicules; sièges de véhicules; roues d'automobiles; essuie-glaces; pare-brise; yachts

Numéro de la demande 2,076,152

Date de production 2021-01-07

Langue de la demande Anglais

DÉTAILS DU REQUÉRANT ET DE L'AGENT

Requérant

SHENZHEN CHUJIN NETWORK
TECHNOLOGY CO.,LTD
301(305), Bldg 3, TOD Tech Center, Lipu Rd 7
Dafapushequ, Bantian St., Longgang Dist.
shenzhen,
CHINA

Agent

XIN XU
(JONES & CO.), 67 Yonge Street, Suite 602,
TORONTO, ONTARIO, M5E1J8

DÉTAILS DE LA MARQUE DE COMMERCE

Kadimendium

Type de la marque de commerce

Caractères standard

Produits

Classe 07

disques abrasifs pour machines à affuter; bandages adhésifs pour les poulies; machines pour la fabrication de boissons gazeuses; perceuses pneumatiques; filtres à air pour moteurs d'automobiles; convertisseurs catalytiques antipollution pour moteurs; bagues à billes pour roulements; robinets à tournant sphérique sous forme de pièces de machines; courroies de machines pour véhicules agricoles; souffleries pour la compression, l'aspiration et le transport des gaz; bobines pour machines à coudre; carburateurs; mèches de perçage et de centrage, sous forme de pièces de machines; centrifugeuses; mandrins de perceuses électriques; pompes à air comprimé; freins à cône en tant que parties de machines; ferme-porte électriques; gâches électriques; moteurs et groupes moteurs pour la production d'électricité ; palier de machine; soufflets comme machinerie; filtres à membrane utilisés comme pièces de machines; marteaux pneumatiques; clouuses pneumatiques; pompes à vide à mouvement alternatif

Numéro de la demande 2,076,374

Date de production 2021-01-07

Langue de la demande Anglais

DÉTAILS DU REQUÉRANT ET DE L'AGENT

Requérant

SHENZHEN CHUJIN NETWORK
TECHNOLOGY CO.,LTD
301(305), Bldg 3, TOD Tech Center, Lipu Rd 7
Dafapushequ, Bantian St., Longgang Dist.
shenzhen,
CHINA

Agent

XIN XU
(JONES & CO.), 67 Yonge Street, Suite 602,
TORONTO, ONTARIO, M5E1J8

DÉTAILS DE LA MARQUE DE COMMERCE

DAUERHAFT

Type de la marque de commerce

Caractères standard

Produits

Classe 09

Avertisseurs d'effraction; récepteurs audio-vidéo; sacs pour appareils photo et équipement photographique; appareils photo et caméras; enregistreurs vidéo pour voitures; modules d'extension de mémoire d'ordinateur; moniteurs d'ordinateur; sonnettes de porte électriques; alarmes antivol électroniques; émetteurs de signaux d'urgence; serrures de porte à reconnaissance digitale; feux clignotants de sécurité pour cônes de signalisation; judas grossissants pour portes; mégaphones; microphones; casques d'écoute personnels pour utilisation avec des systèmes de transmission du son; supports photographiques; boutons-poussoirs de sonnette; gilets de sécurité réfléchissants; perches à égoportrait; chaussures de protection contre les accidents, les rayonnements et le feu; porte-voix; visiophones; caméras Web.

Numéro de la demande 2,076,375

Date de production 2021-01-07

Langue de la demande Anglais

DÉTAILS DU REQUÉRANT ET DE L'AGENT

Requérant

SHENZHEN CHUJIN NETWORK
TECHNOLOGY CO.,LTD
301(305), Bldg 3, TOD Tech Center, Lipu Rd 7
Dafapushequ, Bantian St., Longgang Dist.
shenzhen,
CHINA

Agent

XIN XU
(JONES & CO.), 67 Yonge Street, Suite 602,
TORONTO, ONTARIO, M5E1J8

DÉTAILS DE LA MARQUE DE COMMERCE

FOLOSAFENAR

Type de la marque de commerce

Caractères standard

Produits

Classe 09

Avertisseurs d'effraction; récepteurs audio-vidéo; sacs pour appareils photo et équipement photographique; appareils photo et caméras; enregistreurs vidéo pour voitures; modules d'extension de mémoire d'ordinateur; moniteurs d'ordinateur; sonnettes de porte électriques; alarmes antivol électroniques; émetteurs de signaux d'urgence; serrures de porte à reconnaissance digitale; feux clignotants de sécurité pour cônes de signalisation; judas grossissants pour portes; mégaphones; microphones; casques d'écoute personnels pour utilisation avec des systèmes de transmission du son; supports photographiques; boutons-poussoirs de sonnette; gilets de sécurité réfléchissants; perches à égoportrait; chaussures de protection contre les accidents, les rayonnements et le feu; porte-voix; visiophones; caméras Web.

Numéro de la demande 2,076,391

Date de production 2021-01-08

Langue de la demande Anglais

DÉTAILS DU REQUÉRANT ET DE L'AGENT

Requérant

SHENZHEN CHUJIN NETWORK
TECHNOLOGY CO.,LTD
301(305), Bldg 3, TOD Tech Center, Lipu Rd 7
Dafapushequ, Bantian St., Longgang Dist.
shenzhen,
CHINA

Agent

XIN XU
(JONES & CO.), 67 Yonge Street, Suite 602,
TORONTO, ONTARIO, M5E1J8

DÉTAILS DE LA MARQUE DE COMMERCE

Fybida

Type de la marque de commerce

Caractères standard

Produits

Classe 03

poudre pour bébés; teintures pour la barbe; ouate à usage cosmétique; cosmétiques pour animaux; gel dentaire blanchissant; savon déodorant; dépilatoires; cosmétiques à sourcils; crayons à sourcils; lait nettoyant pour le visage; faux ongles; après-shampoings; lotions capillaires; toniques capillaires; huile de jasmin; détachant à lessive; crèmes pour les lèvres; brillants à lèvres; mascaras; cire à moustache; vernis à ongles; parfums; papier à polir; bois parfumé; crème pour blanchir la peau; lessive de soude; écrans solaires; lingettes imprégnées de lotions cosmétiques; parfums à la vanille

Numéro de la demande 2,076,395

Date de production 2021-01-08

Langue de la demande Anglais

DÉTAILS DU REQUÉRANT ET DE L'AGENT

Requérant

SHENZHEN CHUJIN NETWORK
TECHNOLOGY CO.,LTD
301(305), Bldg 3, TOD Tech Center, Lipu Rd 7
Dafapushequ, Bantian St., Longgang Dist.
shenzhen,
CHINA

Agent

XIN XU
(JONES & CO.), 67 Yonge Street, Suite 602,
TORONTO, ONTARIO, M5E1J8

DÉTAILS DE LA MARQUE DE COMMERCE

Jeanoko

Type de la marque de commerce

Caractères standard

Produits

Classe 09

Pèse-acides pour batteries; alidades; ampèremètres; anémomètres; récepteurs audio-vidéo; baromètres; lecteurs biométriques de la main; enceintes pour haut-parleurs; compas; règles de charpentier; chronographes pour utilisation comme appareils spécialisés d'enregistrement du temps; matériel informatique; cartes d'interface informatique; cartes d'interface informatique; lecteurs de cartes électroniques; commandes électroniques pour lampes et appareils d'éclairage à DEL; tableaux de pointage électroniques; pavillons pour haut-parleurs; haut-parleurs; tasses à mesurer; règles à mesurer; mégaphones; micromètres; parcomètres; jauges de taraudage; pieds à coulisse; pointes de lecture pour tourne-disques; instruments géodésiques; manomètres pour pneus; lecteurs de cartes USB.

Numéro de la demande 2,076,411

Date de production 2021-01-08

Langue de la demande Anglais

DÉTAILS DU REQUÉRANT ET DE L'AGENT

Requérant

SHENZHEN CHUJIN NETWORK
TECHNOLOGY CO.,LTD
301(305), Bldg 3, TOD Tech Center, Lipu Rd 7
Dafapushequ, Bantian St., Longgang Dist.
shenzhen,
CHINA

Agent

XIN XU
(JONES & CO.), 67 Yonge Street, Suite 602,
TORONTO, ONTARIO, M5E1J8

DÉTAILS DE LA MARQUE DE COMMERCE

KUIDAMOS

Type de la marque de commerce

Caractères standard

Produits

Classe 20

matelas à langer; tables à langer murales; lits; couchettes pour animaux d'intérieur; sièges rehausseurs; casiers à bouteilles; cintres; bustes pour tailleurs; lits pliants; lits à barreaux pour bébés; berceaux; armoires de cuisine; niches de chiens; râteliers à fourrage; sièges pliants; meubles de jardin; porte-chapeaux; chaises hautes pour enfants; marchettes de bébés; meubles gonflables; niches pour animaux d'intérieur; mobilier de cuisine; meubles de jardin; meubles de salon; tapis pour parcs pour bébés; matelas; couffins; nichoirs pour animaux; nids pour animaux d'intérieur; mobilier de bureau; mobilier d'extérieur; coussins pour animaux de compagnie; parcs pour bébés; arbres à griffes pour chats; sièges de douche; secrétaires à abattants

Numéro de la demande 2,080,482

Date de production 2020-12-14

Numéro d'enregistrement international 1572454

Langue de la demande Anglais

DÉTAILS DU REQUÉRANT ET DE L'AGENT

Requérant

LIBERTY PROCUREMENT CO. INC.
650 Liberty Avenue
Union NJ 07083
UNITED STATES OF AMERICA

Agent

GOWLING WLG (CANADA) LLP
1 MAIN STREET WEST, HAMILTON,
ONTARIO, L8P4Z5

DÉTAILS DE LA MARQUE DE COMMERCE

H FOR HAPPY

Type de la marque de commerce

Caractères standard

Produits

Classe 03

(1) Diffuseurs à roseaux de parfums d'ambiance; savons liquides non médicamenteux; lotions pour les mains; huiles parfumées.

Classe 05

(2) Savons antibactériens.

Classe 09

(3) Tasses graduées.

Classe 21

(4) Assortiments de boîtes de cuisine; pailles pour boissons; salières et poivriers; porte-cuillères; moules à cupcakes en silicone; maniques; emporte-pièces.

Classe 28

(5) Ballons gonflables.

Services

Classe 35

Services de magasins de détail et de magasins de détail en ligne proposant une vaste gamme de biens de consommation de tiers.

Numéro de la demande 2,081,245**Date de production** 2021-02-01**Langue de la demande** Anglais

DÉTAILS DU REQUÉRANT ET DE L'AGENT

Requérant

Market Track, LLC
24 E Washington St Ste 1200
Chicago, IL 60602-1757
UNITED STATES OF AMERICA

Agent

SMART & BIGGAR LLP
1100-150 York street, TORONTO, ONTARIO,
M5H3S5

DÉTAILS DE LA MARQUE DE COMMERCE

OMNISHARE

Type de la marque de commerce

Caractères standard

Produits**Classe 09**

Logiciels d'application pour téléphones mobiles, ordinateurs de poche et ordinateurs tablettes, nommément logiciels pour la gestion de bases de données, l'offre d'une base de données et d'une base de données en ligne dans le domaine du traitement des transactions pour téléverser les données sur les transactions, offrir de l'analyse statistique et produire des avis et des rapports; logiciels pour l'intégration d'applications et de bases de données, la création de bases de données interrogeables contenant de l'information et des données, l'évaluation de l'efficacité de publicités dans les prospectus de détaillants, la collecte, l'édition, l'organisation, la modification, la mise en signet, la transmission, le stockage et le partage de données et d'information et pour la recherche sur les tendances ayant trait aux ventes et aux publicités ainsi que l'efficacité des publicités; logiciels de gestion de bases de données pour l'évaluation de marché, l'analyse de données et de statistiques d'étude de marché et de recherche en marketing; logiciels téléchargeables qui offrent des renseignements intégrés et en temps réel sur la gestion des affaires en combinant l'information provenant de plusieurs bases de données et en la présentant sur une interface utilisateur conviviale; génération de rapports et d'études de marché, réalisation d'études de marché et de marketing, surveillance du comportement des consommateurs et analyse des habitudes de consommation, suivi de publicités de détaillants et production de rapports connexes.

Services**Classe 35**

(1) Conseils et information au sujet du service à la clientèle ainsi que de la gestion et des prix de produits sur des sites Internet relativement à des achats effectués par Internet; analyse de données et de statistiques d'étude de marché et de recherche en marketing; analyse et compilation de données commerciales; services de consultation en affaires, nommément analyse de la concurrence et surveillance des activités de vente de la concurrence à toutes les étapes de la distribution; services de consultation en affaires et de renseignements commerciaux dans le domaine du renseignement d'affaires; gestion de renseignements commerciaux; services de recherche commerciale et d'analyse de données dans le domaine de la vente au détail; services de recherche commerciale, nommément suivi de la publicité de la concurrence pour des tiers; services d'affaires, nommément administration d'un programme d'offre de services de

renseignement d'affaires; gestion et compilation de bases de données; systématisation d'information dans des bases de données; collecte d'information ayant trait aux études de marché et à la recherche en marketing; compilation de statistiques; analyse de données et de statistiques d'études de marché; services d'analyse et de présentation de statistiques à des fins commerciales; services informatisés d'étude de marché et de recherche en marketing; réalisation d'enquêtes auprès des entreprises, d'études commerciales, d'enquêtes de marché et d'études techniques et de marché concernant le marketing pour des tiers; consultation, en l'occurrence analyse des activités de vente à toutes les étapes de la distribution et production de rapports connexes; études de marché de consommation et recherche en marketing ainsi que consultation connexe; services d'analyse de marché et de marketing ainsi que d'études de marché et de recherche en marketing; services d'évaluation de marché et de marketing; rapports et études de marché et de marketing; études de marché et recherche en marketing ainsi qu'analyses commerciales, notamment analyse de gestion des affaires, analyse de profits d'affaires et analyse stratégique; études de marché et recherche en marketing ainsi que services de renseignement de marché et sur le marketing; études de marché et recherche en marketing au moyen d'une base de données; consultation sur les études de marché et la recherche en marketing ainsi que services et études connexes; consultation sur la segmentation de marché et de marketing; études de marché et de marketing et analyse d'études de marché et de marketing; services de marketing et de consultation dans les domaines de la promotion et du suivi des produits, des services et des marques de tiers par tous les moyens de communication publique et/ou dans les domaines de la réalisation de recherches sur le comportement des consommateurs, de l'analyse des habitudes de consommation et des études de marché de consommation et de la recherche en marketing; services de recherche commerciale en ligne permettant aux utilisateurs d'obtenir des données, des analyses et des rapports sur les marchés et le marketing; production de rapports commerciaux; promotion, publicité et marketing de bases de données en ligne et de publications électroniques de tiers; offre d'une base de données en ligne dans les domaines de la recherche de produits, de la description de produits, de l'évaluation de produits, de l'établissement des prix de produits et de la comparaison des prix de produits; offre de services de renseignement de marché, d'affaires et sur le marketing; offre d'analyse de données et de renseignement d'affaires pour le marketing et la gestion; offre de services d'étude de marché et de recherche en marketing pour des tiers, à savoir suivi de publicités placées par des détaillants dans des imprimés, à la radio, à la télévision et sur Internet dans divers marchés ainsi que production de rapports connexes; offre d'information sur les prix des produits et des services de tiers par un réseau informatique mondial; offre d'information sur les études de marché et la recherche en marketing et de rapports de marché et de marketing; services d'analyse et de présentation de statistiques à des fins commerciales; évaluation statistique de données de marché et de marketing.

Classe 42

(2) Services de protection de marque, notamment consultation en prévention des contrefaçons dans les domaines de la surveillance et de la protection de marques, pour la protection contre la contrefaçon, l'altération et le détournement ainsi que la garantie de l'intégrité de produits et de documents originaux; services d'exploration de données dans les domaines de l'information sur les prix et de la disponibilité sur le marché, stockage de données électroniques; services informatiques en ligne, notamment offre de moteurs de recherche pour l'obtention d'information et de données sur la violation de propriété intellectuelle et relative à la publicité de vendeurs à partir de sites Web sur un réseau informatique mondial; offre d'utilisation temporaire de logiciels en ligne non téléchargeables pour l'analyse de données dans le domaine de la vente au détail et pour la recherche sur les tendances en matière de vente et de publicité et l'efficacité des publicités par un site Web; offre d'une application en ligne non téléchargeable sur Internet dotée d'une

technologie permettant aux utilisateurs de faire de la recherche et des analyses et de produire des rapports concernant des données sur le marché de consommation et le marketing; offre de logiciels en ligne non téléchargeables pour la collecte, la mesure, l'analyse et la manipulation d'informations et de données dans les domaines des études de marché, de la recherche en marketing, du renseignement de marché, de la veille au marché, du renseignement d'affaires, de l'analytique d'entreprise et de la production de rapports et pour les études de marché, la recherche en marketing et le renseignement d'affaires; offre de logiciels-services (SaaS), à savoir de logiciels pour l'offre d'analyses d'entreprise, de marché et de marketing, l'analyse commerciale de la concurrence, la gestion d'information, la gestion de données, l'intégration d'information, les activités liées à l'intelligence d'affaires, la surveillance, l'analyse et la production de rapports concernant l'information disponible sur d'autres entreprises à des fins commerciales, pour l'analyse de données commerciales à des fins d'analyse de renseignement d'affaires et de production de rapports, pour l'analyse de données dans le domaine de la vente au détail et pour l'examen visuel et analytique d'activités promotionnelles, de marque et de commerce électronique dans divers types de médias dans les domaines des études de marché et de la recherche en marketing; offre d'outils de recherche dans le domaine des logiciels, notamment recherche dans le domaine de la conception de logiciels; offre d'utilisation temporaire de logiciels non téléchargeables pour l'évaluation de l'efficacité de chaque bloqueur de publicité dans les prospectus de tous les détaillants; programmes Web offrant du renseignement d'affaires, notamment offre d'utilisation temporaire de logiciels en ligne non téléchargeables pour trouver et analyser de l'information sur la promotion publicitaire ainsi que des rapports et des graphiques connexes; offre d'utilisation temporaire d'applications logicielles Web et d'interfaces utilisateurs pour l'offre en temps réel d'information sur des produits; outils API d'intégration de données et de sources de données, notamment services d'intégration de systèmes informatiques pour l'offre d'ensembles de données à intégrer à des systèmes de tiers ainsi qu'à des logiciels et à des bases de données de clients; services, notamment offre d'utilisation temporaire d'applications logicielles en ligne d'envoi d'alertes et d'offre de renseignements concernant le lancement de nouveaux produits et les étapes du cycle de vie de produits dans le marché de vente au détail; services, notamment offre d'utilisation temporaire d'applications logicielles en ligne pour l'offre de recommandations et d'outils de gestion du flux de travaux et des actions dans certains domaines, notamment de l'ajout de produits à l'assortiment d'un détaillant, de l'achat et du placement de publicité ou de contenu et de l'optimisation du référencement de sites auprès de moteurs de recherche sur les sites du détaillant; services, notamment offre d'utilisation temporaire de logiciels en ligne offrant des données et des estimations liées au marché concernant la part du chiffre d'affaires et la demande des consommateurs relativement à des détaillants en ligne et concernant des services omnicanaux; services, notamment offre d'utilisation temporaire de logiciels en ligne permettant aux détaillants de gérer des demandes de promotion publicitaire, des approbations, le placement et la production de flux de travaux provenant de leurs partenaires fournisseurs de marques; services, notamment offre d'utilisation temporaire d'applications logicielles en ligne qui intègrent des informations sur les habitudes de visualisation des consommateurs et des services de ciblage de médias et de publicité pour mesurer les effets de campagnes publicitaires; services, notamment offre d'utilisation temporaire d'applications logicielles en ligne pour l'analyse de données sur le comportement des consommateurs et la création de méthodes de prédiction ainsi que de moteurs qui prévoient ou prédisent le comportement des consommateurs ou les effets; offre d'utilisation temporaire de programmes Web pour l'offre de renseignement d'affaires, notamment offre de bases de données en ligne dans les domaines de l'information sur la promotion publicitaire ainsi que des rapports et des graphiques connexes; abonnement Web à des logiciels en ligne non téléchargeables pour la consultation de renseignements sur des produits de détail et sur leur prix.

Revendications

Date de priorité de production: 24 novembre 2020, Pays ou Bureau: ÉTATS-UNIS D'AMÉRIQUE, demande no: 90340378 en liaison avec le même genre de produits et en liaison avec le même genre de services

Numéro de la demande 2,081,260

Date de production 2021-02-01

Langue de la demande Anglais

DÉTAILS DU REQUÉRANT ET DE L'AGENT

Requérant

Market Track, LLC
24 E Washington St Ste 1200
Chicago, IL 60602-1757
UNITED STATES OF AMERICA

Agent

SMART & BIGGAR LLP
1100-150 York street, TORONTO, ONTARIO,
M5H3S5

DÉTAILS DE LA MARQUE DE COMMERCE

OMNISPEND

Type de la marque de commerce

Caractères standard

Produits

Classe 09

Logiciels d'application pour téléphones mobiles, ordinateurs de poche et ordinateurs tablettes, nommément logiciels pour la gestion de bases de données, l'offre d'une base de données et d'une base de données en ligne dans le domaine du traitement des transactions pour téléverser les données sur les transactions, offrir de l'analyse statistique et produire des avis et des rapports; logiciels pour l'intégration d'applications et de bases de données, la création de bases de données interrogeables contenant de l'information et des données, l'évaluation de l'efficacité de publicités dans les prospectus de détaillants, la collecte, l'édition, l'organisation, la modification, la mise en signet, la transmission, le stockage et le partage de données et d'information et pour la recherche sur les tendances ayant trait aux ventes et aux publicités ainsi que l'efficacité des publicités; logiciels de gestion de bases de données pour l'évaluation de marché, l'analyse de données et de statistiques d'étude de marché et de recherche en marketing; logiciels téléchargeables qui offrent des renseignements intégrés et en temps réel sur la gestion des affaires en combinant l'information provenant de plusieurs bases de données et en la présentant sur une interface utilisateur conviviale; génération de rapports et d'études de marché, réalisation d'études de marché et de marketing, surveillance du comportement des consommateurs et analyse des habitudes de consommation, suivi de publicités de détaillants et production de rapports connexes.

Services

Classe 35

(1) Conseils et information au sujet du service à la clientèle ainsi que de la gestion et des prix de produits sur des sites Internet relativement à des achats effectués par Internet; analyse de données et de statistiques d'étude de marché et de recherche en marketing; analyse et compilation de données commerciales; services de consultation en affaires, nommément analyse de la concurrence et surveillance des activités de vente de la concurrence à toutes les étapes de la distribution; services de consultation en affaires et de renseignements commerciaux dans le domaine du renseignement d'affaires; gestion de renseignements commerciaux; services de recherche commerciale et d'analyse de données dans le domaine de la vente au détail; services de recherche commerciale, nommément suivi de la publicité de la concurrence pour des tiers; services d'affaires, nommément administration d'un programme d'offre de services de

renseignement d'affaires; gestion et compilation de bases de données; systématisation d'information dans des bases de données; collecte d'information ayant trait aux études de marché et à la recherche en marketing; compilation de statistiques; analyse de données et de statistiques d'études de marché; services d'analyse et de présentation de statistiques à des fins commerciales; services informatisés d'étude de marché et de recherche en marketing; réalisation d'enquêtes auprès des entreprises, d'études commerciales, d'enquêtes de marché et d'études techniques et de marché concernant le marketing pour des tiers; consultation, en l'occurrence analyse des activités de vente à toutes les étapes de la distribution et production de rapports connexes; études de marché de consommation et recherche en marketing ainsi que consultation connexe; services d'analyse de marché et de marketing ainsi que d'études de marché et de recherche en marketing; services d'évaluation de marché et de marketing; rapports et études de marché et de marketing; études de marché et recherche en marketing ainsi qu'analyses commerciales, notamment analyse de gestion des affaires, analyse de profits d'affaires et analyse stratégique; études de marché et recherche en marketing ainsi que services de renseignement de marché et sur le marketing; études de marché et recherche en marketing au moyen d'une base de données; consultation sur les études de marché et la recherche en marketing ainsi que services et études connexes; consultation sur la segmentation de marché et de marketing; études de marché et de marketing et analyse d'études de marché et de marketing; services de marketing et de consultation dans les domaines de la promotion et du suivi des produits, des services et des marques de tiers par tous les moyens de communication publique et/ou dans les domaines de la réalisation de recherches sur le comportement des consommateurs, de l'analyse des habitudes de consommation et des études de marché de consommation et de la recherche en marketing; services de recherche commerciale en ligne permettant aux utilisateurs d'obtenir des données, des analyses et des rapports sur les marchés et le marketing; production de rapports commerciaux; promotion, publicité et marketing de bases de données en ligne et de publications électroniques de tiers; offre d'une base de données en ligne dans les domaines de la recherche de produits, de la description de produits, de l'évaluation de produits, de l'établissement des prix de produits et de la comparaison des prix de produits; offre de services de renseignement de marché, d'affaires et sur le marketing; offre d'analyse de données et de renseignement d'affaires pour le marketing et la gestion; offre de services d'étude de marché et de recherche en marketing pour des tiers, à savoir suivi de publicités placées par des détaillants dans des imprimés, à la radio, à la télévision et sur Internet dans divers marchés ainsi que production de rapports connexes; offre d'information sur les prix des produits et des services de tiers par un réseau informatique mondial; offre d'information sur les études de marché et la recherche en marketing et de rapports de marché et de marketing; services d'analyse et de présentation de statistiques à des fins commerciales; évaluation statistique de données de marché et de marketing.

Classe 42

(2) Services de protection de marque, notamment consultation en prévention des contrefaçons dans les domaines de la surveillance et de la protection de marques, pour la protection contre la contrefaçon, l'altération et le détournement ainsi que la garantie de l'intégrité de produits et de documents originaux; services d'exploration de données dans les domaines de l'information sur les prix et de la disponibilité sur le marché, stockage de données électroniques; services informatiques en ligne, notamment offre de moteurs de recherche pour l'obtention d'information et de données sur la violation de propriété intellectuelle et relative à la publicité de vendeurs à partir de sites Web sur un réseau informatique mondial; offre d'utilisation temporaire de logiciels en ligne non téléchargeables pour l'analyse de données dans le domaine de la vente au détail et pour la recherche sur les tendances en matière de vente et de publicité et l'efficacité des publicités par un site Web; offre d'une application en ligne non téléchargeable sur Internet dotée d'une

technologie permettant aux utilisateurs de faire de la recherche et des analyses et de produire des rapports concernant des données sur le marché de consommation et le marketing; offre de logiciels en ligne non téléchargeables pour la collecte, la mesure, l'analyse et la manipulation d'informations et de données dans les domaines des études de marché, de la recherche en marketing, du renseignement de marché, de la veille au marché, du renseignement d'affaires, de l'analytique d'entreprise et de la production de rapports et pour les études de marché, la recherche en marketing et le renseignement d'affaires; offre de logiciels-services (SaaS), à savoir de logiciels pour l'offre d'analyses d'entreprise, de marché et de marketing, l'analyse commerciale de la concurrence, la gestion d'information, la gestion de données, l'intégration d'information, les activités liées à l'intelligence d'affaires, la surveillance, l'analyse et la production de rapports concernant l'information disponible sur d'autres entreprises à des fins commerciales, pour l'analyse de données commerciales à des fins d'analyse de renseignement d'affaires et de production de rapports, pour l'analyse de données dans le domaine de la vente au détail et pour l'examen visuel et analytique d'activités promotionnelles, de marque et de commerce électronique dans divers types de médias dans les domaines des études de marché et de la recherche en marketing; offre d'outils de recherche dans le domaine des logiciels, notamment recherche dans le domaine de la conception de logiciels; offre d'utilisation temporaire de logiciels non téléchargeables pour l'évaluation de l'efficacité de chaque bloqueur de publicité dans les prospectus de tous les détaillants; programmes Web offrant du renseignement d'affaires, notamment offre d'utilisation temporaire de logiciels en ligne non téléchargeables pour trouver et analyser de l'information sur la promotion publicitaire ainsi que des rapports et des graphiques connexes; offre d'utilisation temporaire d'applications logicielles Web et d'interfaces utilisateurs pour l'offre en temps réel d'information sur des produits; outils API d'intégration de données et de sources de données, notamment services d'intégration de systèmes informatiques pour l'offre d'ensembles de données à intégrer à des systèmes de tiers ainsi qu'à des logiciels et à des bases de données de clients; services, notamment offre d'utilisation temporaire d'applications logicielles en ligne d'envoi d'alertes et d'offre de renseignements concernant le lancement de nouveaux produits et les étapes du cycle de vie de produits dans le marché de vente au détail; services, notamment offre d'utilisation temporaire d'applications logicielles en ligne pour l'offre de recommandations et d'outils de gestion du flux de travaux et des actions dans certains domaines, notamment de l'ajout de produits à l'assortiment d'un détaillant, de l'achat et du placement de publicité ou de contenu et de l'optimisation du référencement de sites auprès de moteurs de recherche sur les sites du détaillant; services, notamment offre d'utilisation temporaire de logiciels en ligne offrant des données et des estimations liées au marché concernant la part du chiffre d'affaires et la demande des consommateurs relativement à des détaillants en ligne et concernant des services omnicanaux; services, notamment offre d'utilisation temporaire de logiciels en ligne permettant aux détaillants de gérer des demandes de promotion publicitaire, des approbations, le placement et la production de flux de travaux provenant de leurs partenaires fournisseurs de marques; services, notamment offre d'utilisation temporaire d'applications logicielles en ligne qui intègrent des informations sur les habitudes de visualisation des consommateurs et des services de ciblage de médias et de publicité pour mesurer les effets de campagnes publicitaires; services, notamment offre d'utilisation temporaire d'applications logicielles en ligne pour l'analyse de données sur le comportement des consommateurs et la création de méthodes de prédiction ainsi que de moteurs qui prévoient ou prédisent le comportement des consommateurs ou les effets; offre d'utilisation temporaire de programmes Web pour l'offre de renseignement d'affaires, notamment offre de bases de données en ligne dans les domaines de l'information sur la promotion publicitaire ainsi que des rapports et des graphiques connexes; abonnement Web à des logiciels en ligne non téléchargeables pour la consultation de renseignements sur des produits de détail et sur leur prix.

Revendications

Date de priorité de production: 24 novembre 2020, Pays ou Bureau: ÉTATS-UNIS D'AMÉRIQUE, demande no: 90340358 en liaison avec le même genre de produits et en liaison avec le même genre de services

Numéro de la demande 2,081,459

Date de production 2021-02-02

Langue de la demande Anglais

DÉTAILS DU REQUÉRANT

Requérant

Emendeez LLC

501 Silverside Road

Suite 102

Wilmington, DE 19809

UNITED STATES OF AMERICA

DÉTAILS DE LA MARQUE DE COMMERCE

Type de la marque de commerce

Dessin

Représentation visuelle



Produits

Classe 24

draps; édredons; housses de couettes

Revendications

Date de priorité de production: 29 décembre 2020, Pays ou Bureau: ÉTATS-UNIS D'AMÉRIQUE, demande no: 90424860 en liaison avec le même genre de produits

Numéro de la demande 2,082,388

Date de production 2021-02-03

Langue de la demande Anglais

DÉTAILS DU REQUÉRANT ET DE L'AGENT

Requérant

Yufen Zhou

No. 84, Xinguang Village, Meitang Town

Puning City, Guangdong, 515342

CHINA

Agent

JERRY CHEN

166 Berwick Cres, Richmond Hill, ONTARIO,

L4C0B4

DÉTAILS DE LA MARQUE DE COMMERCE

KIPBELIF

Type de la marque de commerce

Caractères standard

Produits

Classe 18

Sacs de transport tout usage; sacs de transport pour animaux; sacs à dos; sacs à livres; sacs de sport; sacs de ceinture; portefeuilles; sacs à main; sacs de plage; sacs à provisions en toile; pochettes; sacs à cosmétiques vendus vides; sacs à dos de promenade; sacoches de vol; sacs de sport; sacs à compartiments; pochettes de compression pour bagages; sacs à maquillage vendus vides; sacs court-séjour; pochettes à clés; havresacs; sacs pour articles de toilette vendus vides; sacs de voyage; sacs à articles de toilette.

Numéro de la demande 2,082,586

Date de production 2021-02-04

Langue de la demande Anglais

DÉTAILS DU REQUÉRANT ET DE L'AGENT

Requérant

LG Household & Health Care Ltd.
58, Saemunan-ro, Jongno-gu
Seoul, 03184
REPUBLIC OF KOREA

Agent

BORDEN LADNER GERVAIS LLP
World Exchange Plaza, 100 Queen Street,
Suite 1300, Ottawa, ONTARIO, K1P1J9

DÉTAILS DE LA MARQUE DE COMMERCE

Type de la marque de commerce

Dessin

Représentation visuelle



LOVE

Produits

Classe 03

Cosmétiques; laits pour la peau; parfums; eaux de Cologne; eau de toilette; produits pour le corps en atomiseur; parfums sous forme solide; savon parfumé; poudre parfumée; parfums à usage personnel; crèmes démaquillantes; savons de bain; rouges à lèvres; shampooings; ombres à paupières; dentifrices; après-shampooings; essences capillaires, nommément huiles parfumées pour les cheveux; écrans solaires en lotion; fond de teint en crème; fard à joues; traceur pour les yeux; vernis à ongles; crèmes nourrissantes de soins de la peau; masques de beauté à usage cosmétique; savons de soins esthétiques pour le corps; brillant à lèvres; crème de massage; lotions pour le corps; gels de bain; gels douche; huile de massage; vernis pour les ongles; dissolvants à vernis; poudre de bain à usage cosmétique; poudre parfumée à usage personnel; lotions capillaires; crèmes pour le corps; mousses nettoyantes pour la peau; lotions nettoyantes pour la peau; nettoyant pour le corps; produits solaires; produits de soins des ongles; produits de soins capillaires; produits de soins de la peau; produits de soins du corps, nommément cosmétiques de soins du corps et de beauté.

Numéro de la demande 2,089,073

Date de production 2020-12-31

Numéro d'enregistrement international 1579080

Langue de la demande Français

DÉTAILS DU REQUÉRANT

Requérant

L'OREAL

14 rue Royale

F-75008 Paris

FRANCE

DÉTAILS DE LA MARQUE DE COMMERCE

DREAM IT, LOVE IT, REFILL IT

Type de la marque de commerce

Caractères standard

Produits

Classe 03

Maquillage.

Services

Classe 44

Services d'informations et de conseils en soins d'hygiène et de beauté aux consommateurs sur le choix de produits cosmétiques, de produits de beauté et de produits de maquillage.

Revendications

Date de priorité de production: 01 juillet 2020, Pays ou Bureau: FRANCE, demande no: 4662342 en liaison avec le même genre de produits et en liaison avec le même genre de services

Numéro de la demande 2,089,075
Numéro d'enregistrement international 1579386
Langue de la demande Anglais

Date de production 2020-12-31

DÉTAILS DU REQUÉRANT

Requérant

Riton USA, LLC
1025 N. Huntington Park
Tucson AZ 85710
UNITED STATES OF AMERICA

DÉTAILS DE LA MARQUE DE COMMERCE

Type de la marque de commerce

Dessin

Représentation visuelle



Description de la marque de commerce

La marque se compose d'un contour d'écusson dont le côté gauche est formé par un "R" stylisé, et le côté droit de la lettre formé par une ligne courbe protubérante au milieu de l'écusson

Produits

Classe 09

(1) Lunettes de visée télescopiques pour armes d'épaule; lunettes d'observation; jumelles; télémètres à utiliser avec des armes à feu; dispositifs de pointage laser à utiliser avec des armes à feu; caméras de jeux.

Classe 13

(2) Dispositifs de visée pour armes à feu autres que les lunettes de visée.

Services

Classe 35

Services de magasin de vente au détail en ligne contenant des équipements de chasse et d'extérieur, à savoir lunettes de visée télescopiques, lunettes d'observation, jumelles, télémètres à

utiliser avec des armes à feu, dispositifs de pointage laser à utiliser avec des armes à feu, appareils de prise de vues de jeux et viseurs non télescopiques pour armes à feu.

Revendications

Date de priorité de production: 15 juillet 2020, Pays ou Bureau: ÉTATS-UNIS D'AMÉRIQUE, demande no: 90054169 en liaison avec le même genre de produits et en liaison avec le même genre de services

Numéro de la demande 2,089,136
Numéro d'enregistrement international 1579074
Langue de la demande Français

Date de production 2021-01-12

DÉTAILS DU REQUÉRANT

Requérant
Medela Holding AG
Lättichstrasse 4b
CH-6340 Baar
SUISSE

DÉTAILS DE LA MARQUE DE COMMERCE

Type de la marque de commerce
Dessin

Représentation visuelle



Produits

Classe 10

Tire-lait et leurs parties; membranes pour tire-lait; valves pour tire-lait; téterelles.

Revendications

Date de priorité de production: 29 septembre 2020, Pays ou Bureau: SUISSE, demande no: 757614 en liaison avec le même genre de produits

Numéro de la demande 2,089,137

Date de production 2021-01-12

Numéro d'enregistrement international 1578891

Langue de la demande Français

DÉTAILS DU REQUÉRANT

Requérant

BORIE MANOUX

88 Quai de Bacalan

F-33300 BORDEAUX

FRANCE

DÉTAILS DE LA MARQUE DE COMMERCE

ORIGINS BORIE MANOUX

Type de la marque de commerce

Caractères standard

Produits

Classe 33

Vins bénéficiant d'appellations d'origine contrôlée du Bordelais.

Numéro de la demande 2,089,170

Date de production 2021-01-13

Numéro d'enregistrement international 1579053

Langue de la demande Français

DÉTAILS DU REQUÉRANT

Requérant

Enduristan GmbH

Kirchgasse 23

CH-8472 Seuzach

SUISSE

DÉTAILS DE LA MARQUE DE COMMERCE

Enduristan

Type de la marque de commerce

Caractères standard

Produits

Classe 12

(1) Coffres spéciaux pour motocycles.

Classe 18

(2) Bagages.

Revendications

Date de priorité de production: 04 décembre 2020, Pays ou Bureau: SUISSE, demande no: 757654 en liaison avec le même genre de produits

Numéro de la demande 2,089,177

Date de production 2021-01-15

Numéro d'enregistrement international 1579111

Langue de la demande Anglais

DÉTAILS DU REQUÉRANT

Requérant

Oberon Technologies, Inc.
2232 S. Main Street, Suite #454
Ann Arbor MI 48103
UNITED STATES OF AMERICA

DÉTAILS DE LA MARQUE DE COMMERCE

Type de la marque de commerce

Dessin

Représentation visuelle



Description de la marque de commerce

La marque se compose du mot stylisé "TITANIA" avec un dessin ressemblant à un papillon à gauche du mot

Services

Classe 42

Services de logiciels en tant que service (SaaS) proposant une plateforme logicielle de livraison de contenus d'entreprises conçue pour la fourniture de contenus numériques d'entreprises sur des portails Web, à savoir contenus textuels, graphiques, vidéo, de réalité étendue (XR), de réalité virtuelle (RV), de réalité augmentée (RA) et de réalité mixte (RM).

Revendications

Date de priorité de production: 17 juillet 2020, Pays ou Bureau: ÉTATS-UNIS D'AMÉRIQUE, demande no: 90059271 en liaison avec le même genre de services

Numéro de la demande 2,089,188

Date de production 2021-01-17

Numéro d'enregistrement international 1578791

Langue de la demande Anglais

DÉTAILS DU REQUÉRANT

Requérant

Lifetracks Events Pty Ltd

2 Gibson Road

Mosman NSW 2088

AUSTRALIA

DÉTAILS DE LA MARQUE DE COMMERCE

Type de la marque de commerce

Dessin

Représentation visuelle



Services

Classe 41

Services d'arrangements musicaux; compilation de listes de lecture et d'événements en temps réel de musique numérique sous forme de conservation de bandes sonores pour des listes de lecture de musique; organisation et animation de concours proposant de la musique numérique; services de compilation de bandes sonores musicales sous forme de conservation de bandes sonores pour des listes de lecture de musique.

Numéro de la demande 2,089,195

Date de production 2021-01-18

Numéro d'enregistrement international 1578964

Langue de la demande Anglais

DÉTAILS DU REQUÉRANT

Requérant

Finsight Group Inc

530 7th Ave, 27th Fl

New York NY 10018

UNITED STATES OF AMERICA

DÉTAILS DE LA MARQUE DE COMMERCE

Verisend

Type de la marque de commerce

Caractères standard

Services

Classe 42

Services de partage de fichiers, à savoir mise à disposition d'un site Web comportant une technologie permettant aux utilisateurs de télécharger vers l'amont et vers l'aval des fichiers électroniques.

Numéro de la demande 2,090,871
Numéro d'enregistrement international 1579714
Langue de la demande Anglais

Date de production 2020-12-23

DÉTAILS DU REQUÉRANT

Requérant

LegalZoom.com, Inc.
101 N. Brand Blvd., 11th Floor
Glendale CA 91203
UNITED STATES OF AMERICA

DÉTAILS DE LA MARQUE DE COMMERCE

Type de la marque de commerce

Dessin

Représentation visuelle



Description de la marque de commerce

La marque se compose de la lettre majuscule stylisée "L" chevauchant la lettre "Z" avec un ombrage mettant en valeur les lettres "L" et "Z" placées à gauche du mot "LEGALZOOM"

Services

Classe 45

Services juridiques; services de préparation de documents juridiques et fourniture d'informations juridiques générales par le biais d'un site Web sur des réseaux informatiques mondiaux; fourniture d'informations juridiques générales par le biais d'un site Web sur des réseaux informatiques mondiaux et par le biais de la consultation d'un avocat.

Revendications

Date de priorité de production: 29 juin 2020, Pays ou Bureau: ÉTATS-UNIS D'AMÉRIQUE, demande no: 90025351 en liaison avec le même genre de services

Numéro de la demande 2,090,938

Date de production 2021-01-08

Numéro d'enregistrement international 1579943

Langue de la demande Anglais

DÉTAILS DU REQUÉRANT

Requérant

Glaxo Group Limited
980 Great West Road
Brentford, Middlesex TW8 9GS
UNITED KINGDOM

DÉTAILS DE LA MARQUE DE COMMERCE

RILZOVA

Type de la marque de commerce

Caractères standard

Produits

Classe 05

Préparations pharmaceutiques à utiliser en tant qu'anti-infectieux; préparations pharmaceutiques pour le traitement d'affections virales, à savoir virus de l'immunodéficience humaine (VIH), papillomavirus humain, virus respiratoire syncytial, hépatite, herpès génital, herpès labial, virus herpès simplex, virus varicelle-zona, virus d'Epstein-Barr et cytomégalovirus; préparations pharmaceutiques pour le traitement et la prévention de maladies et troubles respiratoires et leurs symptômes; préparations pharmaceutiques pour le traitement de maladies et troubles relatifs au système immunitaire, à savoir immunosuppresseurs; préparations pharmaceutiques pour le traitement de maladies et troubles immunologiques, à savoir maladies et troubles auto-immuns; préparations pharmaceutiques pour le traitement de l'athérosclérose; préparations pharmaceutiques pour le traitement d'affections virales, à savoir virus de l'immunodéficience humaine (VIH), PVH, VRS, hépatite, herpès génital, herpès labial, virus herpès simplex, virus varicelle-zona, virus d'Epstein-Barr et cytomégalovirus; préparations pharmaceutiques pour le traitement et la prévention de maladies et troubles relatifs au métabolisme, à savoir troubles du système endocrinien, à savoir troubles de la croissance et thyroïdiens, diabète, syndrome métabolique, obésité, perte de poids et gestion du poids; préparations pharmaceutiques pour le traitement et la prévention de maladies et troubles cardiovasculaires, cardiopulmonaires, cardiorénaux et rénaux; Préparations pharmaceutiques pour la prévention et le traitement de maladies et troubles oncologiques; préparations pharmaceutiques pour le traitement de l'inflammation et de maladies et troubles relatifs à l'inflammation, à savoir arthrite, polyarthrite rhumatoïde, maladies inflammatoires de l'intestin, maladies inflammatoires du tissu conjonctif, vascularite, synovite; préparations pharmaceutiques pour la prévention et le traitement de séquelles de maladies oncologiques et leurs traitements, à savoir nausées et vomissements, dépression hématologique, mucite, cachexie, douleur, douleurs osseuses et fatigue; préparations pharmaceutiques pour le traitement de maladies et troubles relatifs au sang, à savoir thrombopénies, troubles de la coagulation, troubles hémostatiques, troubles des plaquettes, troubles des vaisseaux sanguins, maladie drépanocytaire et ses troubles connexes, anémies, septicémies et infections du et dans le sang; préparations pharmaceutiques pour le traitement de

maladies, troubles et lésions musculo-squelettiques, à savoir maladies du tissu conjonctif, maladies osseuses, ostéoporose, maladies médullaires, douleurs dorsales, goutte, fractures, entorses, lésions sportives, ostéogénèse imparfaite, atrophie musculaire (cachexie), ostéodystrophie rénale, lésions du cartilage, arthroplastie et arthrose; préparations pharmaceutiques utilisées en ophtalmologie; préparations pharmaceutiques pour le traitement de maladies et troubles dermatologiques, à savoir dermatites, infections cutanées et des structures cutanées, à savoir infections cutanées bactériennes, infections cutanées fongiques, infections cutanées virales et infections cutanées parasitaires, psoriasis, eczéma et maladies sexuellement transmissibles; préparations pharmaceutiques pour le traitement de maladies et troubles hormonaux, à savoir hypogonadisme, troubles relatifs à la testostérone/aux androgènes et troubles relatifs aux χ strogènes; préparations pharmaceutiques pour le traitement de maladies et troubles gastro-intestinaux, à savoir symptômes et troubles du côlon irritable, troubles digestifs et troubles relatifs à l'acide; préparations pharmaceutiques pour le traitement de la dysfonction sexuelle, à savoir dysfonction érectile, troubles de la dysfonction sexuelle chez l'homme et la femme, à savoir trouble de l'excitation, trouble de la douleur, trouble du désir et trouble de l'orgasme; préparations pharmaceutiques pour le traitement de maladies génito-urinaires, à savoir maladies et troubles urologiques; préparations pharmaceutiques pour le traitement de maladies et troubles gynécologiques, à savoir aménorrhée, dysménorrhée et infertilité; préparations pharmaceutiques hormonales, à savoir corticoïdes, préparations d'hormonothérapie substitutive, contraceptifs oraux, préparations d'hormones thyroïdiennes; préparations pharmaceutiques pour le traitement de l'incontinence, de maladies et troubles de la prostate, de maladies et troubles de la vessie; préparations pharmaceutiques pour le traitement de maladies sexuellement transmissibles, maladies pelviennes inflammatoires, symptômes vasomoteurs/de la ménopause, endométriose/fibromes utérins, léiomyomes, endo-urologie/calculs, prééclampsie et travail prématuré; préparations pharmaceutiques pour le traitement de la prostatite, néphrite, cystite, vaginite, maladie rénale; préparations pharmaceutiques pour le traitement du trouble dysphorique prémenstruel, syndrome prémenstruel, hypogonadisme masculin et troubles hormonaux, à savoir syndrome des ovaires polykystiques; préparations pharmaceutiques pour le traitement de maladies hépatiques, à savoir hépatite, maladie du foie gras non alcoolique (NAFLD), stéatohépatite non alcoolique (NASH), fibromes du foie et cirrhose; préparations pharmaceutiques pour le traitement de l'alopecie et de l'alopecie androgénique (calvitie masculine); préparations pharmaceutiques pour le traitement de maladies et troubles psychiatriques, à savoir troubles de l'humeur, troubles anxieux, troubles cognitifs, schizophrénie et psychoses; préparations pharmaceutiques pour le traitement de la peau et des tissus endommagés, à savoir piqûres d'abeilles, érythèmes solaires, éruptions cutanées, plaies, cors, callosités et acné; préparations pharmaceutiques pour le traitement de maladies et lésions inflammatoires du tissu conjonctif; préparations pharmaceutiques pour le traitement de la malaria; préparations pharmaceutiques pour le traitement de la tuberculose; anti-allergiques; vaccins, à savoir vaccins prophylactiques et thérapeutiques pour êtres humains; préparations pharmaceutiques pour le traitement de maladies et troubles neurologiques, à savoir maladie de Parkinson, maladie d'Alzheimer, maladie de Huntington, démence, migraine, paralysie cérébrale, lésion cérébrale, lésion médullaire, troubles épileptiques, épilepsie, syndrome des jambes sans repos, douleur, douleur neuropathique, douleur inflammatoire, fibromyalgie, accident vasculaire cérébral, sclérose en plaques, insomnies; préparations pharmaceutiques pour le traitement de maladies et troubles du système nerveux central, à savoir infections du système nerveux central, maladies cérébrales, troubles du mouvement du système nerveux central, troubles de la motilité oculaire, maladies de la moelle épinière, dépression et anxiété ainsi que troubles s'y rapportant, à savoir schizophrénie et psychoses; préparations pharmaceutiques pour le traitement de la dystrophie musculaire.

Revendications

Date de priorité de production: 18 décembre 2020, Pays ou Bureau: ROYAUME-UNI, demande no: UK00003569631 en liaison avec le même genre de produits

Numéro de la demande 2,090,965
Numéro d'enregistrement international 1580427
Langue de la demande Anglais

Date de production 2021-01-12

DÉTAILS DU REQUÉRANT

Requérant
Walberg Urban Safehouse Holding GmbH
Alter Wandrahm 6
20457 Hamburg
GERMANY

DÉTAILS DE LA MARQUE DE COMMERCE

Captain Electric

Type de la marque de commerce
Caractères standard

Produits

Classe 18

Bagages, sacs à main, sacs à dos, valises, portefeuilles et sacs de transport; cuir et imitations de cuir.

Revendications

Date de priorité de production: 17 novembre 2020, Pays ou Bureau: ALLEMAGNE, demande no: 30 2020 025 165 en liaison avec le même genre de produits

Numéro de la demande 2,090,995
Numéro d'enregistrement international 1579947
Langue de la demande Anglais

Date de production 2021-01-15

DÉTAILS DU REQUÉRANT

Requérant

Oberon Technologies, Inc.
2232 S. Main Street, Suite #454
Ann Arbor MI 48103
UNITED STATES OF AMERICA

DÉTAILS DE LA MARQUE DE COMMERCE

TITANIA

Type de la marque de commerce

Caractères standard

Services

Classe 42

Services de logiciels en tant que service (SaaS) proposant une plateforme logicielle de livraison de contenus d'entreprises conçue pour la fourniture de contenus numériques d'entreprises sur des portails Web, à savoir contenus textuels, graphiques, vidéo, de réalité étendue (XR), de réalité virtuelle (RV), de réalité augmentée (RA) et de réalité mixte (RM).

Revendications

Date de priorité de production: 17 juillet 2020, Pays ou Bureau: ÉTATS-UNIS D'AMÉRIQUE, demande no: 90059268 en liaison avec le même genre de services

Numéro de la demande 2,091,005

Date de production 2020-04-01

Numéro d'enregistrement international 1580068

Langue de la demande Anglais

DÉTAILS DU REQUÉRANT

Requérant

Smarfi s.r.l.

Via Giuseppe di Vagno 14/A

I-70017 Putignano (BA)

ITALY

DÉTAILS DE LA MARQUE DE COMMERCE

SMARFI

Type de la marque de commerce

Caractères standard

Services

Classe 36

Services de planification financière; prestation de conseils en matière de planification et placements financiers; évaluations financières; analyses financières; gestion financière.

Numéro de la demande 2,091,022

Date de production 2021-01-19

Numéro d'enregistrement international 1580178

Langue de la demande Anglais

DÉTAILS DU REQUÉRANT ET DE L'AGENT

Requérant

MAFCO Worldwide LLC
300 Jefferson Street
Camden NJ 08104
UNITED STATES OF AMERICA

Agent

BORDEN LADNER GERVAIS LLP
World Exchange Plaza, 100 Queen Street,
Suite 1300, Ottawa, ONTARIO, K1P1J9

DÉTAILS DE LA MARQUE DE COMMERCE

MAGNABOOST

Type de la marque de commerce

Caractères standard

Produits

Classe 30

Aromatisants, autres qu'huiles essentielles, à savoir exhausteurs de goût salé pour produits alimentaires et à boire.

Revendications

Date de priorité de production: 01 janvier 2021, Pays ou Bureau: ÉTATS-UNIS D'AMÉRIQUE, demande no: 90443888 en liaison avec le même genre de produits

Numéro de la demande 2,091,070

Date de production 2021-01-23

Numéro d'enregistrement international 1579664

Langue de la demande Anglais

DÉTAILS DU REQUÉRANT

Requérant

Qualgear LLC

1500 Precision Drive

Suite 100 TX 75074

UNITED STATES OF AMERICA

DÉTAILS DE LA MARQUE DE COMMERCE

nextergo

Type de la marque de commerce

Caractères standard

Produits

Classe 20

Chaises; pupitres; tables réglables en hauteur; tables de bureau; pupitres.

Numéro de la demande 2,091,071
Numéro d'enregistrement international 1580734
Langue de la demande Anglais

Date de production 2021-01-25

DÉTAILS DU REQUÉRANT

Requérant
TEE-2-GREEN CORPORATION
29975 S BARLOW RD
CANBY OR 97013
UNITED STATES OF AMERICA

DÉTAILS DE LA MARQUE DE COMMERCE

Type de la marque de commerce
Dessin

Représentation visuelle



Revendication de couleur

Les couleurs noire et verte sont revendiquées en tant qu'élément de la marque. La marque se compose des lettres "Pd", la lettre "P" étant en noir et la lettre "d" se composant d'un demi-cercle en noir et d'un brin d'herbe verte.

Produits

Classe 31

Graines de prairie.

Revendications

Date de priorité de production: 31 juillet 2020, Pays ou Bureau: ÉTATS-UNIS D'AMÉRIQUE, demande no: 90087104 en liaison avec le même genre de produits

Numéro de la demande 2,091,075
Numéro d'enregistrement international 1580361
Langue de la demande Anglais

Date de production 2021-01-25

DÉTAILS DU REQUÉRANT

Requérant
TEE-2-GREEN CORPORATION
29975 S Barlow Rd
Canby OR 97013
UNITED STATES OF AMERICA

DÉTAILS DE LA MARQUE DE COMMERCE

Type de la marque de commerce
Dessin

Représentation visuelle



Produits

Classe 31

Graines de prairie.

Revendications

Date de priorité de production: 31 juillet 2020, Pays ou Bureau: ÉTATS-UNIS D'AMÉRIQUE,
demande no: 90087111 en liaison avec le même genre de produits

Numéro de la demande 2,091,077

Date de production 2021-01-25

Numéro d'enregistrement international 1580110

Langue de la demande Anglais

DÉTAILS DU REQUÉRANT ET DE L'AGENT

Requérant

Polis Educational Solutions Inc.
One Mifflin Place, Suite 400
Cambridge MA 02138
UNITED STATES OF AMERICA

Agent

SUSANNAH ROLSTON
(GOWLING WLG (Canada) LLP), SUITE 1600,
1 FIRST CANADIAN PLACE, 100 KING
STREET WEST, TORONTO, ONTARIO,
M5X1G5

DÉTAILS DE LA MARQUE DE COMMERCE

POLIS

Type de la marque de commerce

Caractères standard

Produits

Classe 09

Logiciels d'applications informatiques téléchargeables pour téléphones mobiles, à savoir logiciels pour permettant à des étudiants d'accéder en ligne à des éducateurs, à des cours particuliers, à des sessions de mentorat, à des conseils universitaires.

Services

Classe 42

Services de logiciels en tant que services (SAAS) proposant des logiciels permettant à des étudiants d'accéder en ligne à des éducateurs, à des cours particuliers, à des sessions de mentorat, à des conseils universitaires, tous par le biais d'un site Web.

Revendications

Date de priorité de production: 23 juillet 2020, Pays ou Bureau: ÉTATS-UNIS D'AMÉRIQUE, demande no: 90068940 en liaison avec le même genre de produits et en liaison avec le même genre de services

Numéro de la demande 2,091,088

Date de production 2021-01-26

Numéro d'enregistrement international 1580522

Langue de la demande Anglais

DÉTAILS DU REQUÉRANT

Requérant

CLICKRIGHT CONSULTING, LLC

41 Woodland St.

Natick MA 01760

UNITED STATES OF AMERICA

DÉTAILS DE LA MARQUE DE COMMERCE

PetnPurr

Type de la marque de commerce

Caractères standard

Produits

Classe 20

(1) Arbres à griffes pour chats; couchettes pour animaux d'intérieur.

Classe 21

(2) Bacs à litière pour chats; bols pour animaux de compagnie; abreuvoirs pour animaux de compagnie; abreuvoirs et écuelles à nourriture pour animaux de compagnie.

Numéro de la demande 2,091,105

Date de production 2021-01-27

Numéro d'enregistrement international 1580372

Langue de la demande Anglais

DÉTAILS DU REQUÉRANT ET DE L'AGENT

Requérant

Custom Orchards, Inc.

One Oneonta Way

Wenatchee WA 98801

UNITED STATES OF AMERICA

Agent

JANINE A. MACNEIL

(Fasken Martineau DuMoulin LLP), 2900 - 550

Burrard Street, Vancouver, BRITISH

COLUMBIA, V6C0A3

DÉTAILS DE LA MARQUE DE COMMERCE

Type de la marque de commerce

Dessin

Représentation visuelle



Description de la marque de commerce

La marque se compose d'une pomme, d'une feuille et d'une ligne ondulée traversant la pomme pour suggérer la forme du yin et du yang, suivie du mot KARMA en lettres minuscules stylisées

Produits

Classe 31

Pommes fraîches; pommes crues; pommes non transformées.

Revendications

Date de priorité de production: 21 décembre 2020, Pays ou Bureau: ÉTATS-UNIS D'AMÉRIQUE, demande no: 90398349 en liaison avec le même genre de produits

Numéro de la demande 2,091,168

Date de production 2021-02-03

Numéro d'enregistrement international 1579996

Langue de la demande Anglais

DÉTAILS DU REQUÉRANT ET DE L'AGENT

Requérant

YETI COOLERS, LLC
7601 Southwest Pkwy
Austin TX 78735
UNITED STATES OF AMERICA

Agent

CASSELS BROCK & BLACKWELL LLP
SCOTIA PLAZA, SUITE 2100, 40 KING
STREET WEST, TORONTO, ONTARIO,
M5H3C2

DÉTAILS DE LA MARQUE DE COMMERCE

YETI

Type de la marque de commerce

Caractères standard

Produits

Classe 24

Sacs de couchage.

Revendications

Date de priorité de production: 04 août 2020, Pays ou Bureau: ÉTATS-UNIS D'AMÉRIQUE,
demande no: 90092391 en liaison avec le même genre de produits

Numéro de la demande 2,092,075

Date de production 2021-03-16

Langue de la demande Français

DÉTAILS DU REQUÉRANT ET DE L'AGENT

Requérant

FROMAGERIE BERGERON INC.
3837 Rte Marie-Victorin
Saint-Antoine-de-Tilly
QUÉBEC
G0S2C0

Agent

STEPHANE LAMONDE
(O'BRIEN AVOCATS), 140 GRANDE-ALLEE
EST, BUREAU 600, QUEBEC, QUÉBEC,
G1R5M8

DÉTAILS DE LA MARQUE DE COMMERCE

Type de la marque de commerce

Dessin

Représentation visuelle



Revendication de couleur

La couleur est revendiquée comme caractéristique de la marque de commerce. Le rectangle en arc de cercle dont les extrémités sont arrondies à l'intérieur duquel est inscrit le mot « FROMAGERIE » et la meule de fromage dont une portion (1/4) a été tranchée qui sont positionnés à l'intérieur du rond noir lui-même positionné dans le haut de la marque sont de couleur rouge (Pantone* (PMS) 186). La ligne au pourtour du rond noir positionné dans le haut de la marque et à l'intérieur duquel est inscrit FROMAGERIE BERGERON est de couleur jaune (Pantone* (PMS) 136). La pastille située dans le haut de l'ellipse et à l'intérieur de laquelle est inscrit PREMIUM est de couleur jaune (Pantone* (PMS) 136). Les mots LOUIS CYR inscrits dans l'ellipse positionnée dans le bas de la marque sont de couleur jaune (Pantone* (PMS) 136). La fine ligne au pourtour du cercle qui délimite la marque est de couleur rouge (Pantone* (PMS) 186). Les autres éléments, dont le fond et le lettrage, sont en blanc ou en noir (Pantone*(PMS) BLACK). *Pantone est une marque de commerce enregistrée.

Désistement

Le droit à l'emploi exclusif des mots FROMAGE À PÂTE FERME AFFINÉ, RIPENED FIRM CHEESE, en dehors de la marque de commerce n'est pas accordé.

2,092,075

Produits
Classe 29
fromages

Numéro de la demande 2,092,473

Date de production 2021-03-17

Langue de la demande Anglais

DÉTAILS DU REQUÉRANT

Requérant

YANG LI

5-5505 Rue De Chambery

Brossard

QUEBEC

J4Z0N8

DÉTAILS DE LA MARQUE DE COMMERCE

LeCASE

Type de la marque de commerce

Caractères standard

Services

Classe 35

vente en ligne de vêtements; vente en ligne de système audiovisuel domestique; vente en ligne d'articles ménagers; vente en ligne d'articles de sport; vente en ligne de jouets

Numéro de la demande 2,092,557

Date de production 2020-10-27

Numéro d'enregistrement international 1581540

Langue de la demande Anglais

DÉTAILS DU REQUÉRANT

Requérant

Iscar Ltd.

P.O. Box 11

2495900 Tefen

ISRAEL

DÉTAILS DE LA MARQUE DE COMMERCE

JETCROWN

Type de la marque de commerce

Caractères standard

Produits

Classe 07

Outils de coupe à utiliser avec des machines à fonctionnement électrique, à savoir accessoires de refroidissement pour outils à tronçonner, outils de rainurage et outils de tour.

Revendications

Date de priorité de production: 08 septembre 2020, Pays ou Bureau: ISRAËL, demande no: 331250 en liaison avec le même genre de produits

Numéro de la demande 2,092,563
Numéro d'enregistrement international 1581580
Langue de la demande Anglais

Date de production 2020-10-27

DÉTAILS DU REQUÉRANT

Requérant

Iscar Ltd.
P.O. Box 11
2495900 Tefen
ISRAEL

DÉTAILS DE LA MARQUE DE COMMERCE

ISOYTURN

Type de la marque de commerce

Caractères standard

Produits

Classe 07

Outils de coupe à utiliser avec des machines à fonctionnement électrique, à savoir outils de tour et inserts de coupe correspondants.

Revendications

Date de priorité de production: 08 septembre 2020, Pays ou Bureau: ISRAËL, demande no: 331247 en liaison avec le même genre de produits

Numéro de la demande 2,092,564

Date de production 2020-10-27

Numéro d'enregistrement international 1581571

Langue de la demande Anglais

DÉTAILS DU REQUÉRANT

Requérant

Iscar Ltd.

P.O. Box 11

2495900 Tefen

ISRAEL

DÉTAILS DE LA MARQUE DE COMMERCE

NEOSWISS

Type de la marque de commerce

Caractères standard

Produits

Classe 07

Outils de coupe à utiliser avec des machines à fonctionnement électrique, à savoir outils de tour et inserts de coupe correspondants.

Revendications

Date de priorité de production: 08 septembre 2020, Pays ou Bureau: ISRAËL, demande no: 331252 en liaison avec le même genre de produits

Numéro de la demande 2,092,565

Date de production 2020-10-27

Numéro d'enregistrement international 1581567

Langue de la demande Anglais

DÉTAILS DU REQUÉRANT

Requérant

Iscar Ltd.

P.O. Box 11

2495900 Tefen

ISRAEL

DÉTAILS DE LA MARQUE DE COMMERCE

NEOGUN

Type de la marque de commerce

Caractères standard

Produits

Classe 07

Outils de coupe à utiliser avec des machines à fonctionnement électrique, à savoir perceuses, porte-forets et inserts de coupe correspondants.

Revendications

Date de priorité de production: 08 septembre 2020, Pays ou Bureau: ISRAËL, demande no: 331248 en liaison avec le même genre de produits

Numéro de la demande 2,092,566

Date de production 2020-10-27

Numéro d'enregistrement international 1581566

Langue de la demande Anglais

DÉTAILS DU REQUÉRANT

Requérant

Iscar Ltd.

P.O. Box 11

2495900 Tefen

ISRAEL

DÉTAILS DE LA MARQUE DE COMMERCE

NEOLOGIQ

Type de la marque de commerce

Caractères standard

Produits

Classe 07

Outils de coupe à utiliser avec des machines à fonctionnement électrique, à savoir fraises, outils de tour, outils de rainurage, outils à tronçonner, outils de forage et inserts de coupe correspondants; mandrins à pince pour fraises et outils de forage.

Revendications

Date de priorité de production: 08 septembre 2020, Pays ou Bureau: ISRAËL, demande no: 331242 en liaison avec le même genre de produits

Numéro de la demande 2,092,567

Date de production 2020-10-27

Numéro d'enregistrement international 1581563

Langue de la demande Anglais

DÉTAILS DU REQUÉRANT

Requérant

Iscar Ltd.

P.O. Box 11

2495900 Tefen

ISRAEL

DÉTAILS DE LA MARQUE DE COMMERCE

NEOPICCO

Type de la marque de commerce

Caractères standard

Produits

Classe 07

Outils de coupe à utiliser avec des machines à fonctionnement électrique, à savoir outils de tour et inserts de coupe correspondants.

Revendications

Date de priorité de production: 08 septembre 2020, Pays ou Bureau: ISRAËL, demande no: 331253 en liaison avec le même genre de produits

Numéro de la demande 2,092,619

Date de production 2020-11-27

Numéro d'enregistrement international 1581830

Langue de la demande Anglais

DÉTAILS DU REQUÉRANT

Requérant

MEGINE INDUSTRIES SDN BHD
B-05-02, The Vertical Business Suites 8,
Jalan Kerinchi, Bangsar South
59200 WILAYAH PERSEKUTUAN
KUALA LUMPUR
MALAYSIA

DÉTAILS DE LA MARQUE DE COMMERCE

Type de la marque de commerce

Dessin

Représentation visuelle

The logo for Amadex features a stylized four-leaf clover icon to the left of the word "Amadex" in a bold, sans-serif font.

Produits

Classe 10

Gants de compression; gants jetables à usage médical; gants jetables à usage chirurgical; gants jetables à usage vétérinaire; gants d'examen à usage médical; gants à usage dentaire; gants de massage; gants à usage médical; gants à usage vétérinaire; gants en latex à usage dentaire; gants en latex à usage médical; gants en latex à usage chirurgical; gants de massage; gants chirurgicaux.

Revendications

Date de priorité de production: 01 juin 2020, Pays ou Bureau: MALAISIE, demande no: TM2020009719 en liaison avec le même genre de produits

Numéro de la demande 2,092,715

Date de production 2021-01-08

Numéro d'enregistrement international 1581298

Langue de la demande Anglais

DÉTAILS DU REQUÉRANT ET DE L'AGENT

Requérant

Aztec Financial LLC
556 W. Confluence Avenue
Murray UT 84123
UNITED STATES OF AMERICA

Agent

RIDOUT & MAYBEE LLP
11 Holland Avenue, Suite 601 , Ottawa,
ONTARIO, K1Y4S1

DÉTAILS DE LA MARQUE DE COMMERCE

AZTEC FLEET SALES

Type de la marque de commerce

Caractères standard

Services

Classe 35

(1) Services de vente en gros et de détail de véhicules utilitaires.

Classe 36

(2) Attribution d'extensions de garanties sur des véhicules.

Classe 37

(3) Services de personnalisation de véhicules commerciaux, à savoir installation de parties structurelles et accessoires dans des véhicules utilisés à des fins commerciales.

Numéro de la demande 2,092,716

Date de production 2021-01-08

Numéro d'enregistrement international 1581200

Langue de la demande Anglais

DÉTAILS DU REQUÉRANT ET DE L'AGENT

Requérant

Aztec Financial LLC
556 W. Confluence Avenue
Murray UT 84123
UNITED STATES OF AMERICA

Agent

RIDOUT & MAYBEE LLP
11 Holland Avenue, Suite 601 , Ottawa,
ONTARIO, K1Y4S1

DÉTAILS DE LA MARQUE DE COMMERCE

Aztec Financial & Fleet Sales

Type de la marque de commerce

Caractères standard

Services

Classe 35

(1) Services de vente en gros et de détail de véhicules utilitaires.

Classe 36

(2) Attribution d'extensions de garanties sur des véhicules.

Classe 37

(3) Services de personnalisation de véhicules commerciaux, à savoir installation de parties structurelles et accessoires dans des véhicules utilisés à des fins commerciales.

Numéro de la demande 2,092,734
Numéro d'enregistrement international 1581552
Langue de la demande Anglais

Date de production 2021-01-13

DÉTAILS DU REQUÉRANT

Requérant

Otte Gear LLC
641 Shunpike Road #200
Chatham NJ 07928
UNITED STATES OF AMERICA

DÉTAILS DE LA MARQUE DE COMMERCE

Type de la marque de commerce

Dessin

Représentation visuelle



Description de la marque de commerce

La marque se compose du mot "OTTE" sous forme pixelisée au-dessus du mot "GEAR", et à gauche du mot "GEAR" figure un cercle avec une croix à l'intérieur

Produits

Classe 18

(1) Sacs fourre-tout, sacs à dos, sacs de stand de tir, à savoir sacs polochon polyvalents à utiliser dans des stands de tir, pochettes tout usage, garnitures de bagages, à savoir modules de compactage, tous à utiliser en rapport avec des activités militaires et de maintien de l'ordre, commercialisés pour le personnel militaire et pour le maintien de l'ordre public.

Classe 25

(2) Vêtements résistants au froid, résistants au vent, résistants à l'usure et imperméables de qualité militaires, à savoir vestes, pantalons, guêtres et gants, tous à utiliser en rapport avec des activités militaires et de maintien de l'ordre, commercialisés pour le personnel militaire et pour le maintien de l'ordre public.

Numéro de la demande 2,092,768

Date de production 2021-01-20

Numéro d'enregistrement international 1582003

Langue de la demande Anglais

DÉTAILS DU REQUÉRANT

Requérant

Forsyth Barr Group Limited
Forsyth Barr House,
Cnr Octagon & Stuart Street
Dunedin 9054
NEW ZEALAND

DÉTAILS DE LA MARQUE DE COMMERCE

TEMPO

Type de la marque de commerce

Caractères standard

Produits

Classe 16

Produits de l'imprimerie, à savoir publications, brochures et feuillets d'information se rapportant précisément à des placements de fonds et d'actions (mais à l'exclusion de tout conseil en matière de services d'assurance) et fournis à des clients par le biais d'un outil accessible au moyen d'une appli Web et basée sur un téléphone mobile.

Services

Classe 35

(1) Prestation de conseils et services de conseillers, à savoir gestion d'affaires, recherches, analyses de marché et services de compilation de statistiques se rapportant précisément à des investissements dans des fonds et actions (mais à l'exclusion de conseils ou services en tous genres en matière d'assurance) et fournis à des clients par le biais d'un outil accessible par une appli basée sur le Web et sur un téléphone mobile.

Classe 36

(2) Prestation de conseils et fourniture d'informations sur des placements de fonds et d'actions (mais à l'exclusion de tout conseil ou service en matière d'assurance) par le biais de ou en rapport avec un outil accessible sur une appli Web et basée sur un téléphone mobile.

Classe 41

(3) Services d'éducation et de formation, à savoir organisation et animation de séminaires, conférences, expositions et ateliers et services de publication en rapport avec des placements de fonds et d'actions (mais à l'exclusion de tout conseil ou service en matière d'assurance) et fournis à des clients par le biais d'un outil accessible sur une appli Web et basée sur un téléphone mobile.

Numéro de la demande 2,092,789

Date de production 2021-01-22

Numéro d'enregistrement international 1581892

Langue de la demande Anglais

DÉTAILS DU REQUÉRANT

Requérant

StaCyc, Inc.

6795 Corporation Pkwy, Suite 200

Fort Worth TX 76126

UNITED STATES OF AMERICA

DÉTAILS DE LA MARQUE DE COMMERCE

Type de la marque de commerce

Dessin

Représentation visuelle



Désistement

Le droit à l'emploi exclusif des mots "STABILITY CYCLE" en dehors de la marque de commerce n'est pas accordé.

Produits

Classe 12

Bicyclettes électriques et leurs parties structurelles; accessoires et parties de bicyclette à assistance électrique, à savoir accélérateurs pour guidons, repose-pieds et béquilles fixes.

Numéro de la demande 2,092,797

Date de production 2021-01-25

Numéro d'enregistrement international 1581840

Langue de la demande Anglais

DÉTAILS DU REQUÉRANT

Requérant

Central Payments, L.L.C.

2301 Independence Blvd.

Kansas City MO 64124

UNITED STATES OF AMERICA

DÉTAILS DE LA MARQUE DE COMMERCE

CENTRAL PAYMENTS

Type de la marque de commerce

Caractères standard

Services

Classe 36

Services financiers, à savoir émission de cartes de débit prépayées virtuelles et non virtuelles et services de cartes de débit prépayées, à savoir traitement de paiements par carte de débit prépayée, services de traitement de transactions par carte de débit prépayée; services de cartes de paie, à savoir émission de cartes de débit prépayées virtuelles et non virtuelles permettant aux utilisateurs d'accéder à des fonds chargés sur un compte de carte en espèces ou par un employeur ou d'autres fournisseurs de prestations par dépôt direct.

Revendications

Date de priorité de production: 28 juillet 2020, Pays ou Bureau: ÉTATS-UNIS D'AMÉRIQUE, demande no: 90077696 en liaison avec le même genre de services

Numéro de la demande 2,092,837
Numéro d'enregistrement international 1581044
Langue de la demande Anglais

Date de production 2021-01-28

DÉTAILS DU REQUÉRANT

Requérant
AKIRA20 LLC
6954 NW 113 PL
Doral FL 33178
UNITED STATES OF AMERICA

DÉTAILS DE LA MARQUE DE COMMERCE

Type de la marque de commerce
Dessin

Représentation visuelle



Description de la marque de commerce

La marque se compose des lettres "DELM" en gris entourées d'un rectangle gris avec des lignes irrégulières. La marque est sur un fond blanc

Produits

Classe 07

Mousseurs à lait électriques.

Numéro de la demande 2,092,863
Numéro d'enregistrement international 1581770
Langue de la demande Anglais

Date de production 2021-02-01

DÉTAILS DU REQUÉRANT

Requérant

Entrepreneurs' Organization
Suite 700,
500 Montgomery Street
Alexandria VA 22314
UNITED STATES OF AMERICA

DÉTAILS DE LA MARQUE DE COMMERCE

Type de la marque de commerce

Dessin

Représentation visuelle



Description de la marque de commerce

La marque se compose des lettres EO, la Lettre O se composant de cinq cercles concentriques en lignes discontinues

Services

Classe 35

Services associatifs, à savoir promotion des intérêts d'entrepreneurs.

Revendications

Date de priorité de production: 19 août 2020, Pays ou Bureau: ÉTATS-UNIS D'AMÉRIQUE,
demande no: 90123630 en liaison avec le même genre de services

Numéro de la demande 2,092,867

Date de production 2021-02-01

Numéro d'enregistrement international 1396662

Langue de la demande Anglais

DÉTAILS DU REQUÉRANT ET DE L'AGENT

Requérant

Makey Makey LLC
1060 River St., Unit 108
Santa Cruz CA 95060
UNITED STATES OF AMERICA

Agent

OSLER, HOSKIN & HARCOURT LLP
SUITE 6200, P.O. BOX 50, 1 FIRST
CANADIAN PLACE, TORONTO, ONTARIO,
M5X1B8

DÉTAILS DE LA MARQUE DE COMMERCE

MAKEY MAKEY

Type de la marque de commerce

Caractères standard

Services

Classe 41

(1) Animation d'ateliers et de séminaires en matière d'éducation scientifique, technologique, en ingénierie et mathématique (STIM); développement de plans de cours d'éducation pour des tiers dans le domaine de l'éducation scientifique, technologique, en ingénierie et mathématique (STIM); services éducatifs, à savoir tenue de programmes informels dans le domaine de l'enseignement STIM : science, technologie, ingénierie et mathématiques, à l'aide d'activités en ligne et d'expositions interactives, ainsi que de matériel pouvant être imprimé distribué en conjonction avec ces programmes

Classe 42

(2) Hébergement d'un site Web communautaire en ligne proposant des inventions utilisant des dispositifs informatiques et des ensembles d'invention; création d'une communauté en ligne pour personnes utilisant des dispositifs informatiques pour l'invention et la création

Numéro de la demande 2,092,874

Date de production 2021-02-02

Numéro d'enregistrement international 1581409

Langue de la demande Anglais

DÉTAILS DU REQUÉRANT

Requérant

Barn2Door, Inc.

1300 North Northlake Way, Suite 200

Seattle WA 98103

UNITED STATES OF AMERICA

DÉTAILS DE LA MARQUE DE COMMERCE

BARN2DOOR

Type de la marque de commerce

Caractères standard

Produits

Classe 09

Logiciels informatiques téléchargeables, à savoir logiciels pour la gestion d'exploitations agricoles, la gestion d'inventaires, la gestion de ventes en ligne, la gestion d'expéditions, la gestion du traitement d'achats, la gestion de comptabilité, le suivi et la gestion de taxes; logiciels informatiques téléchargeables, à savoir applications logicielles pour la gestion d'exploitations agricoles, la gestion d'inventaires, la gestion de ventes en ligne, la gestion d'expéditions, la gestion du traitement d'achats, la gestion de comptabilité, le suivi et la gestion de taxes.

Services

Classe 35

(1) Services d'administration d'entreprises en rapport avec la gestion d'exploitations agricoles, les ventes de produits, les ventes de fleurs, les ventes de produits laitiers, les ventes de volaille, les ventes de protéines, les abonnements et les ventes en matière de régénération pour des tiers; services d'administration d'entreprises en rapport avec les ventes en ligne de produits d'exploitations agricoles pour des tiers; services d'administration d'entreprises en rapport avec la gestion d'expédition pour des tiers; services d'administration d'entreprises en rapport avec le traitement de commandes d'achat pour des tiers; services d'administration d'entreprises en rapport avec l'assistance à la clientèle pour des tiers; services de conseillers en gestion et en organisation d'entreprises.

Classe 41

(2) Mise à disposition en ligne de fiches techniques et vidéos de formation non téléchargeables dans les domaines de la gestion d'exploitations agricoles, de la gestion de sites Web, de la gestion de médias sociaux, de la gestion de courriers électroniques et de bulletins d'information, de la gestion de commandes en ligne, de la gestion d'expéditions, de la gestion d'inventaires, de la gestion de comptabilité, du suivi et de la gestion de taxes.

Classe 42

(3) Mise à disposition de logiciels informatiques en ligne non téléchargeables à utiliser dans la gestion d'exploitations agricoles, la gestion de stocks, la gestion de ventes en ligne, la gestion d'expéditions, la gestion du traitement d'achats, la gestion de comptabilité, le suivi et la gestion de taxes pour des tiers; hébergement de logiciels en ligne de tiers à utiliser dans la gestion d'exploitations agricoles, la gestion de stocks, la gestion de ventes en ligne, la gestion d'expéditions, la gestion du traitement d'achats, la gestion de comptabilité, le suivi et la gestion de taxes.

Revendications

Date de priorité de production: 07 août 2020, Pays ou Bureau: ÉTATS-UNIS D'AMÉRIQUE, demande no: 90100771 en liaison avec le même genre de produits et en liaison avec le même genre de services

Numéro de la demande 2,092,875
Numéro d'enregistrement international 1581345
Langue de la demande Anglais

Date de production 2021-02-02

DÉTAILS DU REQUÉRANT

Requérant

Barn2Door, Inc.
1300 North Northlake Way, Suite 200
Seattle WA 98103
UNITED STATES OF AMERICA

DÉTAILS DE LA MARQUE DE COMMERCE

Type de la marque de commerce

Dessin

Représentation visuelle



Description de la marque de commerce

La marque se compose d'une lettre "B" stylisée, une flèche pointant vers la droite étant placée à l'intérieur de cette lettre

Produits

Classe 09

Logiciels informatiques téléchargeables, à savoir logiciels pour la gestion d'exploitations agricoles, la gestion d'inventaires, la gestion de ventes en ligne, la gestion d'expéditions, la gestion du traitement d'achats, la gestion de comptabilité, le suivi et la gestion de taxes; logiciels informatiques téléchargeables, à savoir applications logicielles pour la gestion d'exploitations agricoles, la gestion d'inventaires, la gestion de ventes en ligne, la gestion d'expéditions, la gestion du traitement d'achats, la gestion de comptabilité, le suivi et la gestion de taxes.

Services

Classe 35

(1) Services d'administration d'entreprises en rapport avec la gestion d'exploitations agricoles, les ventes de produits, les ventes de fleurs, les ventes de produits laitiers, les ventes de volaille, les ventes de protéines, les abonnements et les ventes en matière de régénération pour des tiers; services d'administration d'entreprises en rapport avec les ventes en ligne de produits d'exploitations agricoles pour des tiers; services d'administration d'entreprises en rapport avec la gestion d'expédition pour des tiers; services d'administration d'entreprises en rapport avec le traitement de commandes d'achat pour des tiers; services d'administration d'entreprises en rapport avec l'assistance à la clientèle pour des tiers; services de conseillers en gestion et en organisation d'entreprises.

Classe 41

(2) Mise à disposition en ligne de fiches techniques et vidéos de formation non téléchargeables dans les domaines de la gestion d'exploitations agricoles, de la gestion de sites Web, de la gestion de médias sociaux, de la gestion de courriers électroniques et de bulletins d'information, de la gestion de commandes en ligne, de la gestion d'expéditions, de la gestion d'inventaires, de la gestion de comptabilité, du suivi et de la gestion de taxes.

Classe 42

(3) Mise à disposition de logiciels informatiques en ligne non téléchargeables à utiliser dans la gestion d'exploitations agricoles, la gestion de stocks, la gestion de ventes en ligne, la gestion d'expéditions, la gestion du traitement d'achats, la gestion de comptabilité, le suivi et la gestion de taxes pour des tiers; hébergement de logiciels en ligne de tiers à utiliser dans la gestion d'exploitations agricoles, la gestion de stocks, la gestion de ventes en ligne, la gestion d'expéditions, la gestion du traitement d'achats, la gestion de comptabilité, le suivi et la gestion de taxes.

Revendications

Date de priorité de production: 07 août 2020, Pays ou Bureau: ÉTATS-UNIS D'AMÉRIQUE, demande no: 90100773 en liaison avec le même genre de produits et en liaison avec le même genre de services

Numéro de la demande 2,092,926

Date de production 2021-02-08

Numéro d'enregistrement international 1581967

Langue de la demande Anglais

DÉTAILS DU REQUÉRANT

Requérant

Applied Materials, Inc.

3050 Bowers Avenue

Santa Clara CA 95054

UNITED STATES OF AMERICA

DÉTAILS DE LA MARQUE DE COMMERCE

SIGNET

Type de la marque de commerce

Caractères standard

Produits

Classe 17

Revêtements et films diélectriques à utiliser pour la fabrication de semi-conducteurs.

Revendications

Date de priorité de production: 03 février 2021, Pays ou Bureau: ÉTATS-UNIS D'AMÉRIQUE, demande no: 90508261 en liaison avec le même genre de produits

Numéro de la demande 2,092,931
Numéro d'enregistrement international 1581674
Langue de la demande Anglais

Date de production 2021-02-09

DÉTAILS DU REQUÉRANT

Requérant

Anheuser-Busch InBev S.A.
Grand-Place 1
B-1000 Brussels
BELGIUM

DÉTAILS DE LA MARQUE DE COMMERCE

FRITES ARTOIS

Type de la marque de commerce

Caractères standard

Services

Classe 43

Services de fourniture de nourriture et de boissons, à savoir services de bars et de restaurants.

Revendications

Date de priorité de production: 30 septembre 2020, Pays ou Bureau: Office Benelux de la PI (OBIP), demande no: 1426072 en liaison avec le même genre de services

Numéro de la demande 2,092,936

Date de production 2021-02-10

Numéro d'enregistrement international 1581751

Langue de la demande Anglais

DÉTAILS DU REQUÉRANT ET DE L'AGENT

Requérant

Groma, LLC

31 New Chardon Street

Boston MA 02114

UNITED STATES OF AMERICA

Agent

ROBIC

630, boul. René-Lévesque Ouest, 20e étage,

Montréal, QUEBEC, H3B1S6

DÉTAILS DE LA MARQUE DE COMMERCE

GROMA

Type de la marque de commerce

Caractères standard

Services

Classe 36

(1) Services de gestion de biens immobiliers; services de placements immobiliers.

Classe 37

(2) Services de promotion immobilière; services de promotion immobilière dans le domaine du développement de communautés résidentielles et du développement de propriétés à usage commercial et mixte.

Numéro de la demande 2,092,937

Date de production 2021-02-10

Numéro d'enregistrement international 1581689

Langue de la demande Anglais

DÉTAILS DU REQUÉRANT

Requérant

Brooklinen, Inc.

81 Prospect Street

Brooklyn NY 11201

UNITED STATES OF AMERICA

DÉTAILS DE LA MARQUE DE COMMERCE

BROOKLINEN

Type de la marque de commerce

Caractères standard

Produits

Classe 20

Oreillers pour lits.

Numéro de la demande 2,092,939

Date de production 2021-02-10

Numéro d'enregistrement international 1581665

Langue de la demande Anglais

DÉTAILS DU REQUÉRANT ET DE L'AGENT

Requérant

Stryker Corporation
2825 Airview Boulevard
Kalamazoo MI 49002
UNITED STATES OF AMERICA

Agent

RZESZUTEK, KATHY
(c/o Novadaq Technologies ULC/Stryker), 8329
Eastlake Drive, Unit 101, Burnaby, BRITISH
COLUMBIA, V5A4W2

DÉTAILS DE LA MARQUE DE COMMERCE

SLX300

Type de la marque de commerce

Caractères standard

Produits

Classe 10

Systèmes d'éclairage à usage médical, à savoir éclairages pour examens médicaux, ainsi que leurs parties et garnitures.

Revendications

Date de priorité de production: 28 août 2020, Pays ou Bureau: ÉTATS-UNIS D'AMÉRIQUE, demande no: 90145062 en liaison avec le même genre de produits

Numéro de la demande 2,092,943

Date de production 2021-02-10

Numéro d'enregistrement international 1581330

Langue de la demande Anglais

DÉTAILS DU REQUÉRANT

Requérant

Brooklinen, Inc.

81 Prospect Street

Brooklyn NY 11201

UNITED STATES OF AMERICA

DÉTAILS DE LA MARQUE DE COMMERCE

BROOKLITTLES

Type de la marque de commerce

Caractères standard

Produits

Classe 20

(1) Oreillers pour lits.

Classe 24

(2) Linge de lit, à savoir draps, taies d'oreillers, couvertures, couvertures piquées et couettes; jetés de lit; couvertures enveloppantes.

Classe 28

(3) Animaux en peluche [jouets].

Numéro de la demande 2,092,945

Date de production 2021-02-10

Numéro d'enregistrement international 1581283

Langue de la demande Anglais

DÉTAILS DU REQUÉRANT

Requérant

Brooklinen, Inc.

81 Prospect Street

Brooklyn NY 11201

UNITED STATES OF AMERICA

DÉTAILS DE LA MARQUE DE COMMERCE

SPACES BY BROOKLINEN

Type de la marque de commerce

Caractères standard

Services

Classe 35

Services de boutiques de détail en ligne proposant des articles d'ameublement pour la maison, de la décoration intérieure, des carpettes, des articles d'éclairage, des meubles et des objets d'art.

Numéro de la demande 2,092,946

Date de production 2021-02-10

Numéro d'enregistrement international 1581250

Langue de la demande Anglais

DÉTAILS DU REQUÉRANT

Requérant

Brooklinen, Inc.

77 Sands Street

Brooklyn NY 11201

UNITED STATES OF AMERICA

DÉTAILS DE LA MARQUE DE COMMERCE

BROOKLINEN COMFORT CREW

Type de la marque de commerce

Caractères standard

Désistement

Le droit à l'emploi exclusif du mot "CREW" en dehors de la marque de commerce n'est pas accordé.

Services

Classe 35

Fourniture de programmes de récompenses incitatives pour clients par la distribution de points de récompense pouvant être échangés contre des remises ou une sélection de produits ou pouvant être transformés en dons à des oeuvres caritatives, tous à des fins de promotion et de récompense de la fidélité.

Numéro de la demande 2,092,948

Date de production 2021-02-10

Numéro d'enregistrement international 1581195

Langue de la demande Anglais

DÉTAILS DU REQUÉRANT

Requérant

Brooklinen, Inc.

81 Prospect Street

Brooklyn NY 11201

UNITED STATES OF AMERICA

DÉTAILS DE LA MARQUE DE COMMERCE

BROOKLINEN

Type de la marque de commerce

Caractères standard

Produits

Classe 24

Jetés de lit, couettes, édredons et housses de couettes.

Numéro de la demande 2,092,949

Date de production 2021-02-10

Numéro d'enregistrement international 1581167

Langue de la demande Anglais

DÉTAILS DU REQUÉRANT

Requérant

FIGS, Inc.

2834 Colorado Avenue, Suite 100

Santa Monica CA 90404

UNITED STATES OF AMERICA

DÉTAILS DE LA MARQUE DE COMMERCE

FIGS

Type de la marque de commerce

Caractères standard

Produits

Classe 10

Masques sanitaires en tissu pour limiter la propagation de maladies.

Revendications

Date de priorité de production: 10 août 2020, Pays ou Bureau: ÉTATS-UNIS D'AMÉRIQUE, demande no: 90103641 en liaison avec le même genre de produits

Numéro de la demande 2,092,950
Numéro d'enregistrement international 1581112
Langue de la demande Anglais

Date de production 2021-02-10

DÉTAILS DU REQUÉRANT

Requérant

Brooklinen, Inc.
81 Prospect Street
Brooklyn NY 11201
UNITED STATES OF AMERICA

DÉTAILS DE LA MARQUE DE COMMERCE

BROOKLINEN

Type de la marque de commerce

Caractères standard

Produits

Classe 24

(1) Serviettes de bain.

Classe 27

(2) Tapis de bain.

Numéro de la demande 2,092,951

Date de production 2021-02-10

Numéro d'enregistrement international 1581111

Langue de la demande Anglais

DÉTAILS DU REQUÉRANT

Requérant

Brooklinen, Inc.

81 Prospect Street

Brooklyn NY 11201

UNITED STATES OF AMERICA

DÉTAILS DE LA MARQUE DE COMMERCE

BROOKLINEN

Type de la marque de commerce

Caractères standard

Produits

Classe 04

Bougies.

Numéro de la demande 2,092,952

Date de production 2021-02-10

Numéro d'enregistrement international 1581110

Langue de la demande Anglais

DÉTAILS DU REQUÉRANT

Requérant

Brooklinen, Inc.

33 NASSAU AVENUE

Brooklyn NY 11222

UNITED STATES OF AMERICA

DÉTAILS DE LA MARQUE DE COMMERCE

Brooklinen

Type de la marque de commerce

Caractères standard

Produits

Classe 24

Linge de lit.

Numéro de la demande 2,092,953

Date de production 2021-02-10

Numéro d'enregistrement international 1582156

Langue de la demande Anglais

DÉTAILS DU REQUÉRANT

Requérant

Adaptive Spectrum and Signal Alignment, Inc.

203 Redwood Shores Parkway, Suite 100

Redwood City CA 94065

UNITED STATES OF AMERICA

DÉTAILS DE LA MARQUE DE COMMERCE

WORKPUT

Type de la marque de commerce

Caractères standard

Produits

Classe 09

Logiciels téléchargeables pour évaluer les performances de productivité d'employés en lien avec les communications électroniques; logiciels téléchargeables pour l'attribution de scores portant sur la productivité d'employés en lien avec les communications électroniques.

Services

Classe 42

Services de logiciels en tant que service (SaaS) proposant des logiciels évaluer les performances de productivité d'employés en lien avec les communications électroniques; services de logiciels en tant que services(SaaS) proposant des logiciels pour l'attribution de scores portant sur la productivité d'employés en lien avec les communications électroniques.

Revendications

Date de priorité de production: 20 août 2020, Pays ou Bureau: ÉTATS-UNIS D'AMÉRIQUE, demande no: 90127534 en liaison avec le même genre de produits et en liaison avec le même genre de services

Numéro de la demande 2,092,958
Numéro d'enregistrement international 1581154
Langue de la demande Anglais

Date de production 2021-02-11

DÉTAILS DU REQUÉRANT

Requérant

Samtec Inc.
520 Park East Blvd.
New Albany IN 47151
UNITED STATES OF AMERICA

DÉTAILS DE LA MARQUE DE COMMERCE

SUPERNOVA

Type de la marque de commerce

Caractères standard

Produits

Classe 09

Connecteurs électriques.

Revendications

Date de priorité de production: 26 août 2020, Pays ou Bureau: ÉTATS-UNIS D'AMÉRIQUE,
demande no: 90138701 en liaison avec le même genre de produits

Numéro de la demande 2,092,959

Date de production 2021-02-11

Numéro d'enregistrement international 1582159

Langue de la demande Anglais

DÉTAILS DU REQUÉRANT ET DE L'AGENT

Requérant

Kollmorgen Corporation

203A West Rock Road

Radford VA 24141

UNITED STATES OF AMERICA

Agent

ROBIC

630, boul. René-Lévesque Ouest, 20e étage,

Montréal, QUEBEC, H3B1S6

DÉTAILS DE LA MARQUE DE COMMERCE

SAFEMOTION

Type de la marque de commerce

Caractères standard

Produits

Classe 09

Micrologiciels et logiciels informatiques enregistrés pour entraînements utilisés dans la commande de moteurs électriques et de freins électromécaniques; micrologiciels et logiciels informatiques téléchargeables pour entraînements utilisés dans la commande de moteurs électriques et de freins électromécaniques.

Revendications

Date de priorité de production: 08 septembre 2020, Pays ou Bureau: ÉTATS-UNIS D'AMÉRIQUE, demande no: 90165283 en liaison avec le même genre de produits

Numéro de la demande 2,092,988

Date de production 2021-02-26

Numéro d'enregistrement international 1026391

Langue de la demande Anglais

DÉTAILS DU REQUÉRANT

Requérant

Alima Cosmetics, Inc.

1601 NW Savier Street

Portland OR 97209

UNITED STATES OF AMERICA

DÉTAILS DE LA MARQUE DE COMMERCE

ALIMA PURE

Type de la marque de commerce

Caractères standard

Désistement

"PURE".

Produits

Classe 03

Cosmétiques et produits de maquillage.

Numéro de la demande 2,092,990

Date de production 2021-03-01

Numéro d'enregistrement international 1580586

Langue de la demande Anglais

DÉTAILS DU REQUÉRANT

Requérant

Wayfarer Entertainment, LLC
4223 Glencoe Ave Suite B-130
Marina Del Rey CA 90292
UNITED STATES OF AMERICA

DÉTAILS DE LA MARQUE DE COMMERCE

MAN ENOUGH

Type de la marque de commerce

Caractères standard

Services

Classe 41

Services de divertissement sous forme de développement, création, production, distribution et post-production d'une série télévisée en continu proposant des sujets d'intérêt particulier pour ou ayant un impact sur les hommes; services de divertissement sous forme de production d'une émission-débat télévisée proposant des sujets d'intérêt particulier pour ou ayant un impact sur les hommes; services de divertissement, à savoir production et distribution de programmes télévisés en continu proposant des sujets d'intérêt particulier pour ou ayant un impact sur les hommes; divertissements, à savoir une émission télévisée en continu proposant des sujets d'intérêt particulier pour ou ayant un impact sur les hommes, diffusion par le biais de la télévision, du satellite, de supports audio et vidéo; production et distribution de films cinématographiques; production de programmes de télévision; production d'émissions de télévision par câble; production d'émissions radiophoniques et télévisées; production d'émissions radiophoniques et télévisées; services de production de programmes radiophoniques ou télévisés; publication de livres, livres électroniques, livres audio, musique et illustrations; services de divertissement, à savoir production de programmes radiophoniques en continu dans le domaine de la masculinité et d'autres sujets se rapportant aux hommes; services de divertissement, à savoir production de podcasts dans le domaine de la masculinité et d'autres sujets pour les hommes; services de divertissement, à savoir production de podcasts vidéo dans le domaine de la masculinité et d'autres sujets se rapportant aux hommes; production d'émissions de télévision; services d'éducation et de divertissement sous forme d'annonces de services publics en continu à la télévision et de programmes télévisés en continu dans le domaine des sujets touchant les hommes, de la masculinité ou des relations personnelles; divertissements sous forme de programmes télévisés en continu dans le domaine de la masculinité et des relations personnelles; services de production de médias de divertissement pour films cinématographiques, télévision et Internet; services de divertissement sous forme d'émissions de télé-réalité en continu; services de divertissement consistant en la création, développement et production de la programmation télévisuelle.

Numéro de la demande 2,092,991

Date de production 2021-03-01

Numéro d'enregistrement international 1565792

Langue de la demande Anglais

DÉTAILS DU REQUÉRANT

Requérant

TERRA VISTA GESTORA DE RECURSOS

LTDA

Avenida Brigadeiro Faria Lima 3144,

3° andar

01451-000 São Paulo

BRAZIL

DÉTAILS DE LA MARQUE DE COMMERCE

Type de la marque de commerce

Dessin

Représentation visuelle

The logo consists of the letters 'MO.SS' in a bold, black, sans-serif font. The 'O' is a solid black circle, and the 'S' is a solid black shape. The letters are closely spaced and set against a white background.

Services

Classe 36

Courtage de crédits carbone; services de financement participatif; placements de fonds; investissement de capitaux.

Numéro de la demande 2,092,993
Numéro d'enregistrement international 1394685
Langue de la demande Anglais

Date de production 2021-03-01

DÉTAILS DU REQUÉRANT

Requérant

BridgehouseLaw Alliance, LLC
112 South Tryon St., Suite 1100
Charlotte NC 28284
UNITED STATES OF AMERICA

DÉTAILS DE LA MARQUE DE COMMERCE

Type de la marque de commerce

Dessin

Représentation visuelle



Description de la marque de commerce

La marque se compose d'un cercle divisé au centre en deux parties inégales par la silhouette d'une travée unique d'un pont en arche, suivi de l'élément verbal "BridgehouseLaw", l'ensemble apparaissant en bordeaux

Revendication de couleur

La couleur bordeaux est revendiquée en tant qu'élément distinctif de la marque La marque se compose d'un cercle divisé au centre en deux parties inégales par la silhouette d'une travée unique d'un pont en arche, suivi de l'élément verbal "BridgehouseLaw", l'ensemble apparaissant en bordeaux

Services

Classe 45

Services juridiques.

Numéro de la demande 2,093,621

Date de production 2021-03-22

Langue de la demande Anglais

DÉTAILS DU REQUÉRANT ET DE L'AGENT

Requérant

MEETS TOYS CO., LTD
UNIT G25 WATERFRONT STUDIOS, 1 DOCK
ROAD
LONDON, E16 1AH
UNITED KINGDOM

Agent

YURI CHUMAK
c/o Dickinson Wright LLP, 199 Bay Street,
Suite 2200, Toronto, ONTARIO, M5L1G4

DÉTAILS DE LA MARQUE DE COMMERCE

limbs

Type de la marque de commerce

Caractères standard

Produits

Classe 28

arbres de Noël artificiels; jouets de bébé; jouets de bain; porte-bougies pour arbres de Noël; poupées; poupées pour jouer; vêtements de poupée; poupées de style européen; hameçons; attirail de pêche; puzzles; jouets pour animaux domestiques; marionnettes; jouets rembourrés; poupées parlantes; animaux en peluche; voitures-jouets; meubles jouets; masques jouets; jouets pour chiens

Numéro de la demande 2,093,622

Date de production 2021-03-22

Langue de la demande Anglais

DÉTAILS DU REQUÉRANT ET DE L'AGENT

Requérant

MEETS TOYS CO., LTD
UNIT G25 WATERFRONT STUDIOS, 1 DOCK
ROAD
LONDON, E16 1AH
UNITED KINGDOM

Agent

YURI CHUMAK
c/o Dickinson Wright LLP, 199 Bay Street,
Suite 2200, Toronto, ONTARIO, M5L1G4

DÉTAILS DE LA MARQUE DE COMMERCE

hair

Type de la marque de commerce

Caractères standard

Produits

Classe 28

arbres de Noël artificiels; jouets de bébé; jouets de bain; porte-bougies pour arbres de Noël; poupées; poupées pour jouer; vêtements de poupée; poupées de style européen; hameçons; attirail de pêche; puzzles; jouets pour animaux domestiques; marionnettes; jouets rembourrés; poupées parlantes; animaux en peluche; voitures-jouets; meubles jouets; masques jouets; jouets pour chiens

Numéro de la demande 2,093,623

Date de production 2021-03-22

Langue de la demande Anglais

DÉTAILS DU REQUÉRANT ET DE L'AGENT

Requérant

MEETS TOYS CO., LTD
UNIT G25 WATERFRONT STUDIOS, 1 DOCK
ROAD
LONDON, E16 1AH
UNITED KINGDOM

Agent

YURI CHUMAK
c/o Dickinson Wright LLP, 199 Bay Street,
Suite 2200, Toronto, ONTARIO, M5L1G4

DÉTAILS DE LA MARQUE DE COMMERCE

Full body

Type de la marque de commerce

Caractères standard

Produits

Classe 28

arbres de Noël artificiels; jouets de bébé; jouets de bain; porte-bougies pour arbres de Noël; poupées; poupées pour jouer; vêtements de poupée; poupées de style européen; hameçons; attirail de pêche; puzzles; jouets pour animaux domestiques; marionnettes; jouets rembourrés; poupées parlantes; animaux en peluche; voitures-jouets; meubles jouets; masques jouets; jouets pour chiens

Numéro de la demande 2,094,382

Date de production 2020-11-10

Numéro d'enregistrement international 1582482

Langue de la demande Anglais

DÉTAILS DU REQUÉRANT

Requérant

Fernwayer LLC

2106 Divisadero St.

San Francisco CA 94115

UNITED STATES OF AMERICA

DÉTAILS DE LA MARQUE DE COMMERCE

FERNWAYER

Type de la marque de commerce

Caractères standard

Produits

Classe 09

Logiciels informatiques permettant à des utilisateurs de s'impliquer dans le réseautage social et de partager des histoires de voyage entre eux pouvant être téléchargées à partir d'un réseau informatique mondial; Applications mobiles téléchargeables pour la réservation de voyages; Applications mobiles téléchargeables pour la planification de voyages sur mesure, la conception d'itinéraires de voyage et le suivi d'objectifs de voyage; Logiciels d'applications informatiques téléchargeables pour téléphones mobiles, à savoir logiciels à utiliser dans la réservation de voyages; Logiciels d'applications informatiques téléchargeables pour téléphones mobiles, à savoir logiciels à utiliser dans la planification de voyages sur mesure, la conception d'itinéraires de voyage et le suivi d'objectifs de voyage; Logiciels d'applications informatiques téléchargeables pour dispositifs mobiles, à savoir logiciels pour la planification de voyages sur mesure, la conception d'itinéraires de voyage et le suivi d'objectifs de voyage.

Services

Classe 42

Services informatiques, à savoir création d'une communauté en ligne permettant à des utilisateurs enregistrés de s'impliquer dans le réseautage social et de partager des histoires de voyage; Mise à disposition de logiciels en ligne non téléchargeables à utiliser dans le cadre de voyages sur mesure; Mise à disposition de logiciels en ligne non téléchargeables pour la planification, la conception d'itinéraires de voyage et le suivi d'objectifs de voyage; Mise à disposition d'une application de système sur Internet en ligne non téléchargeable proposant une technologie permettant à des utilisateurs de personnaliser la planification de voyages, la conception d'itinéraires de voyage et le suivi d'objectifs de voyage.

Numéro de la demande 2,094,385
Numéro d'enregistrement international 1583047
Langue de la demande Anglais

Date de production 2020-11-11

DÉTAILS DU REQUÉRANT

Requérant
SALTO SYSTEMS, S.L.
Arkotz, 9
E-20180 OIARTZUN (Guipúzcoa)
SPAIN

DÉTAILS DE LA MARQUE DE COMMERCE

SALTONEOXX

Type de la marque de commerce
Caractères standard

Produits

Classe 09

Serrures électroniques de porte; cadenas, électroniques; logiciels de serveur en nuage permettant l'interaction avec des serrures et cadenas électroniques; applications logicielles téléchargeables permettant l'interaction avec des serrures et cadenas électroniques.

Numéro de la demande 2,094,401
Numéro d'enregistrement international 1583336
Langue de la demande Anglais

Date de production 2020-11-20

DÉTAILS DU REQUÉRANT

Requérant

TIBCO Software Inc.
3303 Hillview Avenue
Palo Alto CA 94304
UNITED STATES OF AMERICA

DÉTAILS DE LA MARQUE DE COMMERCE

GatherSmart

Type de la marque de commerce

Caractères standard

Produits

Classe 09

Applications mobiles téléchargeables pour entreprises pour la fourniture d'informations aux consommateurs en lien avec la sécurité publique et permettant aux consommateurs de fournir des commentaires, évaluations, avis et recommandations.

Services

Classe 42

(1) Mise à disposition de logiciels informatiques non téléchargeables permettant aux utilisateurs de regrouper des réglementations et directives en lien avec la sécurité publique par le biais d'un site Web.

Classe 45

(2) Mise à disposition de réglementations et directives dans le domaine de la sécurité publique par le biais d'un site Web.

Revendications

Date de priorité de production: 22 mai 2020, Pays ou Bureau: ÉTATS-UNIS D'AMÉRIQUE,
demande no: 88930217 en liaison avec le même genre de produits et en liaison avec le même genre de services

Numéro de la demande 2,094,467

Date de production 2020-12-22

Numéro d'enregistrement international 1582292

Langue de la demande Anglais

DÉTAILS DU REQUÉRANT

Requérant

Pilkington Group Limited
European Technical Centre,
Hall Lane, Lathom, Nr. Ormskirk
Lancashire L40 5UF
UNITED KINGDOM

DÉTAILS DE LA MARQUE DE COMMERCE

Type de la marque de commerce

Dessin

Représentation visuelle



Produits

Classe 09

Dispositifs d'étalonnage pour l'étalonnage d'un système avancé d'aide à la conduite; appareils et instruments optiques pour l'étalonnage d'un système avancé d'aide à la conduite; appareils électroniques programmables pour l'étalonnage d'un système avancé d'aide à la conduite; appareils de mesure pour l'étalonnage d'un système avancé d'aide à la conduite; instruments de mesure pour l'étalonnage d'un système avancé d'aide à la conduite; dispositifs de commande de conduite automatique de véhicules pour l'étalonnage d'un système avancé d'aide à la conduite.

Services

Classe 37

D'entretien et de réparation de véhicules; services de remplacement de vitres de véhicule, à savoir services de conseil et de conseillers en lien avec le remplacement de vitres de véhicule; services de remplacement de pare-brise de véhicule, à savoir services de conseil et de conseillers en lien avec le remplacement de pare-brise de véhicule; services de conseil en lien avec la réparation de véhicules, réparation de véhicules, y compris pose de vitres de remplacement de véhicule; réparation de véhicules, y compris pose de pare-brise de remplacement de véhicule; entretien et réparation de véhicules, y compris pose de vitres de remplacement dans des véhicules à moteur; entretien et réparation de véhicules, y compris pose de pare-brise de remplacement dans des véhicules à moteur; services de conseillers et d'information en matière de réparation de véhicules; installation de parties pour véhicules; installation de pare-brise; mise à disposition d'informations en matière de réparation ou d'entretien d'automobiles; mise à disposition d'informations en matière de réparation de véhicules.

Revendications

Date de priorité de production: 24 juillet 2020, Pays ou Bureau: ROYAUME-UNI, demande no: UK00003515426 en liaison avec le même genre de produits et en liaison avec le même genre de services

Numéro de la demande 2,094,477

Date de production 2020-12-25

Numéro d'enregistrement international 1583287

Langue de la demande Anglais

DÉTAILS DU REQUÉRANT

Requérant

Xiamen Sungiven Foods Holding Co., Ltd.

Unit 01, 02,

Hudu Century Building 24F,

No.7 Yilan Road, Siming District,

Xiamen City

361000 Fujian Province

CHINA

DÉTAILS DE LA MARQUE DE COMMERCE

Type de la marque de commerce

Dessin

Représentation visuelle



Produits

Classe 32

(1) Produits à boire au jus de tomate; eau de Seltz; produits à boire sans alcool aromatisés au café; produits à boire sans alcool aromatisés au thé; produits à boire au jus d'ananas; produits à boire au jus d'orange; produits à boire sans alcool avec adjonction de gaz carbonique; boissons rafraîchissantes sans alcool; eaux de table; produits à boire non alcoolisés à base de jus de légumes; jus de fruits; eaux minérales; bière; sodas; produits à boire aux jus de fruits sans alcool.

Classe 33

(2) Cocktails de fruits alcoolisés; vin de riz jaune; apéritifs; alcool de riz; vins; saké.

Numéro de la demande 2,094,495

Date de production 2021-01-06

Numéro d'enregistrement international 1582806

Langue de la demande Anglais

DÉTAILS DU REQUÉRANT

Requérant

Conveyal LLC

64 Pleasant Street

Watertown MA 02472

UNITED STATES OF AMERICA

DÉTAILS DE LA MARQUE DE COMMERCE

Conveyal

Type de la marque de commerce

Caractères standard

Services

Classe 42

Conception et développement de logiciels; services de conception architecturale dans les domaines du trafic et des transports; services de logiciels en tant que service (SAAS) proposant des logiciels pour la planification de transports.

Numéro de la demande 2,094,520

Date de production 2021-01-14

Numéro d'enregistrement international 1582240

Langue de la demande Anglais

DÉTAILS DU REQUÉRANT ET DE L'AGENT

Requérant

Biorchestra Co., Ltd.
116/216, Venture-dong, KRIBB
125 Gwahak-ro, Yuseong-gu
Daejeon 34141
REPUBLIC OF KOREA

Agent

SMART & BIGGAR LLP
1000 RUE DE LA GAUCHETIERE OUEST,
BUREAU 3300, MONTREAL, QUEBEC,
H3B4W5

DÉTAILS DE LA MARQUE DE COMMERCE

TRANSTRA

Type de la marque de commerce

Caractères standard

Produits

Classe 01

(1) Réactifs chimiques pour la transfection cellulaire d'ARN, peptides et composés chimiques, à usage scientifique et pour la recherche, autres qu'à usage médical ou vétérinaire.

Classe 05

(2) Agents de libération de substances médicamenteuses sous forme de composés sous forme de solutions liquides et de poudres lyophilisées facilitant l'administration de préparations pharmaceutiques vétérinaires et pharmaceutiques injectables.

Revendications

Date de priorité de production: 27 juillet 2020, Pays ou Bureau: ÉTATS-UNIS D'AMÉRIQUE, demande no: 90075824 en liaison avec le même genre de produits

Numéro de la demande 2,094,551
Numéro d'enregistrement international 1582243
Langue de la demande Anglais

Date de production 2021-01-25

DÉTAILS DU REQUÉRANT

Requérant
TEE-2-GREEN CORPORATION
29975 S BARLOW RD
CANBY OR 97013
UNITED STATES OF AMERICA

DÉTAILS DE LA MARQUE DE COMMERCE

Type de la marque de commerce
Dessin

Représentation visuelle



Description de la marque de commerce

La marque se compose des lettres PS à l'intérieur d'un cercle

Produits

Classe 31

Graines de prairie.

Revendications

Date de priorité de production: 31 juillet 2020, Pays ou Bureau: ÉTATS-UNIS D'AMÉRIQUE,
demande no: 90087112 en liaison avec le même genre de produits

Numéro de la demande 2,094,553
Numéro d'enregistrement international 1582221
Langue de la demande Anglais

Date de production 2021-01-25

DÉTAILS DU REQUÉRANT

Requérant

Central Payments, L.L.C.
2301 Independence Blvd.
Kansas City MO 64124
UNITED STATES OF AMERICA

DÉTAILS DE LA MARQUE DE COMMERCE

Type de la marque de commerce

Dessin

Représentation visuelle



Description de la marque de commerce

La marque se compose d'un logo en forme de losange suivi des mots Central Payments

Services

Classe 36

Services financiers, à savoir émission de cartes de débit prépayées virtuelles et non virtuelles et services de cartes de débit prépayées, à savoir traitement de paiements par carte de débit prépayée, services de traitement de transactions par carte de débit prépayée; services de cartes de paie, à savoir émission de cartes de débit prépayées virtuelles et non virtuelles permettant aux utilisateurs d'accéder à des fonds chargés sur un compte de carte en espèces ou par un employeur ou d'autres fournisseurs de prestations par dépôt direct.

Revendications

Date de priorité de production: 28 juillet 2020, Pays ou Bureau: ÉTATS-UNIS D'AMÉRIQUE, demande no: 90077754 en liaison avec le même genre de services

Numéro de la demande 2,094,592
Numéro d'enregistrement international 1582534
Langue de la demande Anglais

Date de production 2021-02-01

DÉTAILS DU REQUÉRANT

Requérant

Entrepreneurs' Organization
Suite 700,
500 Montgomery Street
Alexandria VA 22314
UNITED STATES OF AMERICA

DÉTAILS DE LA MARQUE DE COMMERCE

Type de la marque de commerce

Dessin

Représentation visuelle



Description de la marque de commerce

La marque se compose de cinq cercles concentriques en lignes discontinues

Services

Classe 35

Services associatifs, à savoir promotion des intérêts d'entrepreneurs.

Revendications

Date de priorité de production: 19 août 2020, Pays ou Bureau: ÉTATS-UNIS D'AMÉRIQUE,
demande no: 90123551 en liaison avec le même genre de services

Numéro de la demande 2,094,594

Date de production 2021-02-01

Numéro d'enregistrement international 1383371

Langue de la demande Anglais

DÉTAILS DU REQUÉRANT ET DE L'AGENT

Requérant

Makey Makey LLC
1060 River St., Unit 108
Santa Cruz CA 95060
UNITED STATES OF AMERICA

Agent

OSLER, HOSKIN & HARCOURT LLP
SUITE 6200, P.O. BOX 50, 1 FIRST
CANADIAN PLACE, TORONTO, ONTARIO,
M5X1B8

DÉTAILS DE LA MARQUE DE COMMERCE

Type de la marque de commerce

Dessin

Représentation visuelle



Description de la marque de commerce

La marque se compose d'une touche de clavier avec un dessin de banane, suivie de l'élément verbal "MAKEY MAKEY" en caractères stylisés.

Services

Classe 41

(1) Animation d'ateliers et de séminaires en matière d'éducation scientifique, technologique, en ingénierie et mathématique (STIM); développement de plans de cours d'éducation pour des tiers dans le domaine de l'éducation scientifique, technologique, en ingénierie et mathématique (STIM); services éducatifs, à savoir tenue de programmes informels dans le domaine de l'enseignement STIM : science, technologie, ingénierie et mathématiques, à l'aide d'activités en ligne et d'expositions interactives, ainsi que de matériel pouvant être imprimé distribué en conjonction avec ces programmes.

Classe 42

(2) Hébergement d'un site Web communautaire en ligne proposant des inventions utilisant des dispositifs informatiques et des ensembles d'invention; création d'une communauté en ligne pour personnes utilisant des dispositifs informatiques pour l'invention et la création.

Numéro de la demande 2,094,602

Date de production 2021-02-01

Numéro d'enregistrement international 1582194

Langue de la demande Anglais

DÉTAILS DU REQUÉRANT

Requérant

LOWA Sportschuhe GmbH

Hauptstraße 19

85305 Jetzendorf

GERMANY

DÉTAILS DE LA MARQUE DE COMMERCE

COMBAT BOOT MK2

Type de la marque de commerce

Caractères standard

Produits

Classe 25

Articles chaussants, en particulier brodequins, bottes, ainsi que chaussures de marche.

Revendications

Date de priorité de production: 15 septembre 2020, Pays ou Bureau: ALLEMAGNE, demande no: 30 2020 112 731 en liaison avec le même genre de produits

Numéro de la demande 2,094,604

Date de production 2021-02-01

Numéro d'enregistrement international 1582191

Langue de la demande Anglais

DÉTAILS DU REQUÉRANT

Requérant

LOWA Sportschuhe GmbH

Hauptstraße 19

85305 Jetzendorf

GERMANY

DÉTAILS DE LA MARQUE DE COMMERCE

BREACHER

Type de la marque de commerce

Caractères standard

Produits

Classe 25

Articles chaussants, en particulier brodequins, bottes, ainsi que chaussures de marche.

Revendications

Date de priorité de production: 15 septembre 2020, Pays ou Bureau: ALLEMAGNE, demande no: 30 2020 112 732 en liaison avec le même genre de produits

Numéro de la demande 2,094,607

Date de production 2021-02-02

Numéro d'enregistrement international 1582884

Langue de la demande Anglais

DÉTAILS DU REQUÉRANT

Requérant

ALICE CESARINI; CHIARA CESARINI

Via Fonte Luglio, 2A

I-06035 GUALDO CATTANEO (PG)

ITALY

DÉTAILS DE LA MARQUE DE COMMERCE

ROSSOBASTARDO

Type de la marque de commerce

Caractères standard

Produits

Classe 33

Produits à boire alcoolisés, à savoir vins, cocktails alcoolisés, amers alcoolisés.

Numéro de la demande 2,094,611
Numéro d'enregistrement international 1582418
Langue de la demande Anglais

Date de production 2021-02-02

DÉTAILS DU REQUÉRANT

Requérant

Siemens Healthcare GmbH
Henkestraße 127
91052 Erlangen
GERMANY

DÉTAILS DE LA MARQUE DE COMMERCE

MAGNETOM Free.RT

Type de la marque de commerce

Caractères standard

Produits

Classe 10

Appareils et instruments médicaux et leurs parties, en particulier dispositifs d'imagerie par résonance magnétique.

Revendications

Date de priorité de production: 20 août 2020, Pays ou Bureau: EUIPO (UE), demande no: 018294206 en liaison avec le même genre de produits

Numéro de la demande 2,094,613

Date de production 2021-02-02

Numéro d'enregistrement international 1582404

Langue de la demande Anglais

DÉTAILS DU REQUÉRANT

Requérant

Siemens Healthcare GmbH

Henkestraße 127

91052 Erlangen

GERMANY

DÉTAILS DE LA MARQUE DE COMMERCE

MAGNETOM Free.Elite

Type de la marque de commerce

Caractères standard

Produits

Classe 10

Appareils et instruments médicaux et leurs parties, en particulier dispositifs d'imagerie par résonance magnétique.

Revendications

Date de priorité de production: 20 août 2020, Pays ou Bureau: EUIPO (UE), demande no: 018294205 en liaison avec le même genre de produits

Numéro de la demande 2,094,621

Date de production 2021-02-03

Numéro d'enregistrement international 1582178

Langue de la demande Anglais

DÉTAILS DU REQUÉRANT

Requérant

BDE Capital Pty Ltd
84 McKinnon Road
McKinnon VIC 3204
AUSTRALIA

DÉTAILS DE LA MARQUE DE COMMERCE

Hey Bud

Type de la marque de commerce

Caractères standard

Produits

Classe 03

Masques de beauté.

Revendications

Date de priorité de production: 30 décembre 2020, Pays ou Bureau: AUSTRALIE, demande no: 2144026 en liaison avec le même genre de produits

Numéro de la demande 2,094,632

Date de production 2021-02-05

Numéro d'enregistrement international 1582708

Langue de la demande Anglais

DÉTAILS DU REQUÉRANT

Requérant

INSURIFY INC

222 3RD ST, SUITE 4000

CAMBRIDGE MA 02142

UNITED STATES OF AMERICA

DÉTAILS DE LA MARQUE DE COMMERCE

INSURIFY

Type de la marque de commerce

Caractères standard

Services

Classe 35

(1) Services de collecte et d'association de propositions d'assurances, à savoir services d'association de demandes d'utilisateurs d'offres de polices d'assurances collectés sur Internet avec des courtiers, agents et agences d'assurances préqualifiés, intéressés par ces demandes.

Classe 36

(2) Agences d'assurance; Services de conseillers et d'informations en matière d'assurances; mise à disposition de tarifs de primes d'assurances en ligne, par téléphone et par courrier.

Numéro de la demande 2,094,640

Date de production 2021-02-08

Numéro d'enregistrement international 1583058

Langue de la demande Anglais

DÉTAILS DU REQUÉRANT ET DE L'AGENT

Requérant

Blue Note Therapeutics, Inc.
No. 55709,
548 Market Street
San Francisco CA 94104-5401
UNITED STATES OF AMERICA

Agent

SMART & BIGGAR LLP
1100-150 York street, TORONTO, ONTARIO,
M5H3S5

DÉTAILS DE LA MARQUE DE COMMERCE

ATTUNE

Type de la marque de commerce

Caractères standard

Produits

Classe 09

Logiciels informatiques téléchargeables pour le diagnostic et le traitement de comorbidités d'un cancer.

Revendications

Date de priorité de production: 02 septembre 2020, Pays ou Bureau: ÉTATS-UNIS D'AMÉRIQUE, demande no: 90152967 en liaison avec le même genre de produits

Numéro de la demande 2,094,660

Date de production 2021-02-11

Numéro d'enregistrement international 1582957

Langue de la demande Anglais

DÉTAILS DU REQUÉRANT

Requérant

Editions de Parfums LLC

767 Fifth Avenue

New York NY 10153

UNITED STATES OF AMERICA

DÉTAILS DE LA MARQUE DE COMMERCE

ROSE TONNERRE

Type de la marque de commerce

Caractères standard

Produits

Classe 03

Cosmétiques; fragrances à usage personnel; préparations non médicamenteuses pour soins de la peau.

Revendications

Date de priorité de production: 29 janvier 2021, Pays ou Bureau: ÉTATS-UNIS D'AMÉRIQUE, demande no: 90497895 en liaison avec le même genre de produits

Numéro de la demande 2,094,662

Date de production 2021-02-11

Numéro d'enregistrement international 1582665

Langue de la demande Anglais

DÉTAILS DU REQUÉRANT ET DE L'AGENT

Requérant

Corteva Agriscience LLC
9330 Zionsville Road
Indianapolis IN 46268
UNITED STATES OF AMERICA

Agent

BERESKIN & PARR LLP/S.E.N.C.R.L., S.R.L.
SCOTIA PLAZA, 40 KING STREET WEST,
40th FLOOR, TORONTO, ONTARIO, M5H3Y2

DÉTAILS DE LA MARQUE DE COMMERCE

JEMVELVA

Type de la marque de commerce

Caractères standard

Produits

Classe 05

Insecticide.

Revendications

Date de priorité de production: 08 février 2021, Pays ou Bureau: ÉTATS-UNIS D'AMÉRIQUE,
demande no: 90518208 en liaison avec le même genre de produits

Numéro de la demande 2,094,663

Date de production 2021-02-11

Numéro d'enregistrement international 1582664

Langue de la demande Anglais

DÉTAILS DU REQUÉRANT ET DE L'AGENT

Requérant

Corteva Agriscience LLC
9330 Zionsville Road
Indianapolis IN 46268
UNITED STATES OF AMERICA

Agent

BERESKIN & PARR LLP/S.E.N.C.R.L., S.R.L.
SCOTIA PLAZA, 40 KING STREET WEST,
40th FLOOR, TORONTO, ONTARIO, M5H3Y2

DÉTAILS DE LA MARQUE DE COMMERCE

QALCOVA

Type de la marque de commerce

Caractères standard

Produits

Classe 05

Insecticide.

Revendications

Date de priorité de production: 08 février 2021, Pays ou Bureau: ÉTATS-UNIS D'AMÉRIQUE,
demande no: 90518220 en liaison avec le même genre de produits

Numéro de la demande 2,094,665

Date de production 2021-02-11

Numéro d'enregistrement international 1582578

Langue de la demande Anglais

DÉTAILS DU REQUÉRANT ET DE L'AGENT

Requérant

Blisslights, LLC
2625 Temple Heights Drive, Unit A
Oceanside CA 92056
UNITED STATES OF AMERICA

Agent

GOWLING WLG (CANADA) LLP
1 PLACE VILLE MARIE, 37TH FLOOR/37E
ETAGE, MONTREAL, QUEBEC, H3B3P4

DÉTAILS DE LA MARQUE DE COMMERCE

Type de la marque de commerce

Dessin

Représentation visuelle



Description de la marque de commerce

La marque se compose du mot "ARK" au-dessous d'un arc avec une encoche sur le côté droit

Produits

Classe 11

Projecteurs laser pour la maison, à usage personnel ou récréatif.

Revendications

Date de priorité de production: 12 août 2020, Pays ou Bureau: ÉTATS-UNIS D'AMÉRIQUE,
demande no: 90110659 en liaison avec le même genre de produits

Numéro de la demande 2,094,666

Date de production 2021-02-11

Numéro d'enregistrement international 1582477

Langue de la demande Anglais

DÉTAILS DU REQUÉRANT

Requérant

VIGNOBLES SULLIVAN, LLC

844 ALTON RD.

MIAMI BEACH FL 33139

UNITED STATES OF AMERICA

DÉTAILS DE LA MARQUE DE COMMERCE

CHATEAU AUGUSTE

Type de la marque de commerce

Caractères standard

Désistement

Le droit à l'emploi exclusif du mot "CHATEAU" en dehors de la marque de commerce n'est pas accordé.

Produits

Classe 33

Vins et vins de raisin.

Numéro de la demande 2,094,667

Date de production 2021-02-11

Numéro d'enregistrement international 1582459

Langue de la demande Anglais

DÉTAILS DU REQUÉRANT

Requérant

VIGNOBLES SULLIVAN, LLC

844 ALTON RD.

MIAMI BEACH FL 33139

UNITED STATES OF AMERICA

DÉTAILS DE LA MARQUE DE COMMERCE

CHATEAU Du PARC

Type de la marque de commerce

Caractères standard

Désistement

Le droit à l'emploi exclusif du mot "CHATEAU" en dehors de la marque de commerce n'est pas accordé.

Produits

Classe 33

Vins et vins de raisin.

Numéro de la demande 2,094,669

Date de production 2021-02-12

Numéro d'enregistrement international 1582333

Langue de la demande Anglais

DÉTAILS DU REQUÉRANT ET DE L'AGENT

Requérant

Langmeil Pty Ltd
Cnr Langmeil and Para Roads
Tanunda SA 5352
AUSTRALIA

Agent

PALMER IP INC.
704 - 1478 Hastings St. West, Vancouver,
BRITISH COLUMBIA, V6G3J6

DÉTAILS DE LA MARQUE DE COMMERCE

BIG SKY COUNTRY

Type de la marque de commerce

Caractères standard

Produits

Classe 33

Vin.

Numéro de la demande 2,094,673
Numéro d'enregistrement international 1583201
Langue de la demande Anglais

Date de production 2021-02-12

DÉTAILS DU REQUÉRANT

Requérant
HOLISTIC HEALTH, INC.
9070 GLEANNLOCH FOREST DRIVE,
SUITE 100
SPRING TX 77379
UNITED STATES OF AMERICA

DÉTAILS DE LA MARQUE DE COMMERCE

Type de la marque de commerce
Dessin

Représentation visuelle



Description de la marque de commerce

La marque se compose d'un logo graphique stylisé comportant les lettres "T" et "F" encadrées par un hexagone incomplet avec trois interruptions, l'une située dans la partie gauche centrale, la deuxième située dans la partie droite centrale, et la dernière située dans la partie supérieure de l'hexagone

Produits

Classe 25

Vêtements, à savoir tee-shirts, débardeurs, chemises, chemises à manches longues, shorts, pantalons, vestes, vêtements pour activités sportives, à savoir pull-overs, sweat-shirts à capuche, sweat-shirts, pantalons de jogging, leggings, chapeaux et casquettes et coupe-vent.

Revendications

Date de priorité de production: 01 septembre 2020, Pays ou Bureau: ÉTATS-UNIS D'AMÉRIQUE, demande no: 90151087 en liaison avec le même genre de produits

Numéro de la demande 2,094,675
Numéro d'enregistrement international 1583097
Langue de la demande Anglais

Date de production 2021-02-12

DÉTAILS DU REQUÉRANT

Requérant

HALO LIFE, LLC
Suite 1402D
1375 Corporate Center Parkway
Santa Rosa CA 95407
UNITED STATES OF AMERICA

DÉTAILS DE LA MARQUE DE COMMERCE

Type de la marque de commerce

Dessin

Représentation visuelle



Description de la marque de commerce

La marque se compose de la marque HALOLIFE en deux parties superposées, le mot HALO figurant au-dessus du mot LIFE, avec une auréole au-dessus de la lettre O

Produits

Classe 10

Masques hygiéniques pour le bien-être médical; masques sanitaires pour la protection contre les infections virales; masques sanitaires en étoffe pour la protection contre les infections virales; masques de mode en tant que masques sanitaires pour la protection contre les infections virales; masques sanitaires réutilisables pour la protection contre les infections virales.

Revendications

Date de priorité de production: 12 août 2020, Pays ou Bureau: ÉTATS-UNIS D'AMÉRIQUE, demande no: 90110434 en liaison avec le même genre de produits

Numéro de la demande 2,094,679

Date de production 2021-02-12

Numéro d'enregistrement international 1582836

Langue de la demande Anglais

DÉTAILS DU REQUÉRANT

Requérant

JJ Acquisition, LLC

8501 Fallbrook Avenue, #370

West Hills CA 91304

UNITED STATES OF AMERICA

DÉTAILS DE LA MARQUE DE COMMERCE

DILLENIA

Type de la marque de commerce

Caractères standard

Produits

Classe 10

Godemichés en verre.

Revendications

Date de priorité de production: 12 août 2020, Pays ou Bureau: ÉTATS-UNIS D'AMÉRIQUE,
demande no: 90109417 en liaison avec le même genre de produits

Numéro de la demande 2,094,684

Date de production 2021-02-15

Numéro d'enregistrement international 1582718

Langue de la demande Anglais

DÉTAILS DU REQUÉRANT

Requérant

BASF SE

Carl-Bosch-Str. 38

Ludwigshafen am Rhein

GERMANY

DÉTAILS DE LA MARQUE DE COMMERCE

AXA

Type de la marque de commerce

Caractères standard

Produits

Classe 05

Insecticides.

Revendications

Date de priorité de production: 25 août 2020, Pays ou Bureau: ALLEMAGNE, demande no: 30 2020 018 215 en liaison avec le même genre de produits

Numéro de la demande 2,094,687

Date de production 2021-02-16

Numéro d'enregistrement international 1583259

Langue de la demande Anglais

DÉTAILS DU REQUÉRANT ET DE L'AGENT

Requérant

FASHION SEAL CORPORATION
101 Convention Center Drive, Suite 850
Las Vegas NV 89109
UNITED STATES OF AMERICA

Agent

LAVERY, DE BILLY, LLP
1 Place Ville Marie, Suite 4000, Montréal,
QUEBEC, H3B4M4

DÉTAILS DE LA MARQUE DE COMMERCE

FASHION SEAL HEALTHCARE

Type de la marque de commerce

Caractères standard

Produits

Classe 10

(1) Vêtements médicaux sous forme de hauts, bas, pantalons pour examens et traitements médicaux; vêtements pour traitements médicaux; vêtements pour le bloc opératoire; pantalons stériles de chirurgie; hauts stériles de chirurgie.

Classe 25

(2) Uniformes, tabliers, blouses, bottes, casquettes, manteaux, robes, gants, robes de chambre, vestes, capes, tabliers à boutons, robes de chambre, chemises, jupes, blouses, costumes et pantalons à usage médical, hospitalier et professionnel.

Numéro de la demande 2,094,691
Numéro d'enregistrement international 1583145
Langue de la demande Anglais

Date de production 2021-02-16

DÉTAILS DU REQUÉRANT

Requérant

CenturyLink Communications, LLC
100 CenturyLink Drive
Monroe LA 71203
UNITED STATES OF AMERICA

DÉTAILS DE LA MARQUE DE COMMERCE

DDoS HYPER

Type de la marque de commerce

Caractères standard

Services

Classe 42

Services pour la sécurité de réseaux informatiques, à savoir surveillance, filtrage, blocage et routage du trafic réseau à des fins de sécurité, à des fins de prévention des attaques par déni de service distribué (DDoS) sur des serveurs informatiques connectés à Internet; services de sécurité informatique, à savoir restriction du trafic suspect ou malveillant destiné à perturber la performance ou la disponibilité des connexions Internet des clients, des systèmes Web ou des applications Web.

Revendications

Date de priorité de production: 21 août 2020, Pays ou Bureau: ÉTATS-UNIS D'AMÉRIQUE, demande no: 90129638 en liaison avec le même genre de services

Numéro de la demande 2,094,692

Date de production 2021-02-16

Numéro d'enregistrement international 1583093

Langue de la demande Anglais

DÉTAILS DU REQUÉRANT

Requérant

Yomali Labs Limited
The Academy, Suite 1000,
42 Pearse Street,
Dublin
D02 YX88
IRELAND

DÉTAILS DE LA MARQUE DE COMMERCE

Type de la marque de commerce

Dessin

Représentation visuelle



Description de la marque de commerce

La marque se compose d'une ligne en zigzag formant les lettres M et W se chevauchant

Services

Classe 42

Services de plateforme en tant que service (PaaS) proposant des logiciels en ligne non téléchargeables pour la création, le déploiement, la gestion et le suivi de campagnes de marketing d'affiliation.

Revendications

Date de priorité de production: 31 décembre 2020, Pays ou Bureau: ÉTATS-UNIS D'AMÉRIQUE, demande no: 90440893 en liaison avec le même genre de services

Numéro de la demande 2,094,694

Date de production 2021-02-16

Numéro d'enregistrement international 1582879

Langue de la demande Anglais

DÉTAILS DU REQUÉRANT

Requérant

KOVAL Inc.

4241 N Ravenswood Ave

Chicago IL 60613

UNITED STATES OF AMERICA

DÉTAILS DE LA MARQUE DE COMMERCE

Susan for President

Type de la marque de commerce

Caractères standard

Produits

Classe 33

Brandy; gin; liqueurs; whisky.

Numéro de la demande 2,094,695

Date de production 2021-02-16

Numéro d'enregistrement international 1582858

Langue de la demande Anglais

DÉTAILS DU REQUÉRANT ET DE L'AGENT

Requérant

FASHION SEAL CORPORATION
101 Convention Center Drive, Suite 850
Las Vegas NV 89109
UNITED STATES OF AMERICA

Agent

LAVERY, DE BILLY, LLP
1 Place Ville Marie, Suite 4000, Montréal,
QUEBEC, H3B4M4

DÉTAILS DE LA MARQUE DE COMMERCE

HIGH PERFORMANCE IDENTITY

Type de la marque de commerce

Caractères standard

Services

Classe 42

Services de conception d'uniformes, sous forme de conception de vêtements, pour des tiers;
services de conception de sites Web pour des tiers.

Numéro de la demande 2,094,696

Date de production 2021-02-16

Numéro d'enregistrement international 1582833

Langue de la demande Anglais

DÉTAILS DU REQUÉRANT

Requérant

Esturiones Del Rio Negro S.A.

Of. 102, Tomás Basañez 1211

C.P.11300 Montevideo

URUGUAY

DÉTAILS DE LA MARQUE DE COMMERCE

BLACK RIVER CAVIAR

Type de la marque de commerce

Caractères standard

Produits

Classe 29

Caviar; chair de poisson, à savoir chair d'esturgeon fraîche et fumée.

Revendications

Date de priorité de production: 18 août 2020, Pays ou Bureau: ÉTATS-UNIS D'AMÉRIQUE, demande no: 90120747 en liaison avec le même genre de produits

Numéro de la demande 2,094,705

Date de production 2021-02-17

Numéro d'enregistrement international 1583313

Langue de la demande Anglais

DÉTAILS DU REQUÉRANT ET DE L'AGENT

Requérant

Magnifi U, Inc.
6 North Main Street, Suite 235
Fairport NY 14450
UNITED STATES OF AMERICA

Agent

MILLER THOMSON LLP
SCOTIA PLAZA, 40 KING STREET WEST,
SUITE 5800, P.O. BOX 1011, TORONTO,
ONTARIO, M5H3S1

DÉTAILS DE LA MARQUE DE COMMERCE

MAGNIFIU

Type de la marque de commerce

Caractères standard

Produits

Classe 09

Logiciels informatiques téléchargeables proposant une plateforme numérique d'enseignement et d'apprentissage à utiliser dans le domaine du développement de l'aptitude à diriger.

Services

Classe 42

Services de plateforme en tant que service (PAAS) proposant une plateforme d'apprentissage en ligne comportant un logiciel informatique pour la fourniture d'accès à des contenus de cours d'instruction dans le domaine du développement de l'aptitude à diriger.

Revendications

Date de priorité de production: 31 août 2020, Pays ou Bureau: ÉTATS-UNIS D'AMÉRIQUE, demande no: 90148639 en liaison avec le même genre de produits et en liaison avec le même genre de services

Numéro de la demande 2,094,710

Date de production 2021-02-17

Numéro d'enregistrement international 1582856

Langue de la demande Anglais

DÉTAILS DU REQUÉRANT ET DE L'AGENT

Requérant

CID Resources, Inc.
601 S. Royal Lane, Suite 100
Coppell TX 75019
UNITED STATES OF AMERICA

Agent

LAVERY, DE BILLY, LLP
1 Place Ville Marie, Suite 4000, Montréal,
QUEBEC, H3B4M4

DÉTAILS DE LA MARQUE DE COMMERCE

WONDERFLEX

Type de la marque de commerce

Caractères standard

Produits

Classe 10

(1) Vêtements professionnels médicaux, à savoir bas et hauts stériles de chirurgie; vêtements professionnels médicaux, à savoir pantalons chirurgicaux pour personnel médical d'urgence.

Classe 25

(2) Vêtements d'infirmière, à savoir hauts et bas (vêtements), uniformes, blouses de laboratoire, tee-shirts en tricot, t-shirts, vestes, pantalons, pantalons "cargo", débardeurs; hauts et bas stériles autres qu'à usage chirurgical.

Numéro de la demande 2,094,715

Date de production 2021-02-18

Numéro d'enregistrement international 1583095

Langue de la demande Anglais

DÉTAILS DU REQUÉRANT

Requérant

PHITONEX, Inc.

701 West Main St., Suite 200

Durham NC 27701

UNITED STATES OF AMERICA

DÉTAILS DE LA MARQUE DE COMMERCE

NOVAFLUOR

Type de la marque de commerce

Caractères standard

Produits

Classe 01

Teintures fluorescentes à usage scientifique et pour la recherche.

Numéro de la demande 2,094,721

Date de production 2021-02-19

Numéro d'enregistrement international 1583234

Langue de la demande Anglais

DÉTAILS DU REQUÉRANT

Requérant

Mischievous LLC

1 Grandview Avenue

Cornwall on Hudson NY 12520

UNITED STATES OF AMERICA

DÉTAILS DE LA MARQUE DE COMMERCE

HEATHROW

Type de la marque de commerce

Caractères standard

Produits

Classe 18

Bagages; sacs à dos; serviettes porte-documents et attachés-cases; malles à compartiments.

Numéro de la demande 2,094,723

Date de production 2021-02-19

Numéro d'enregistrement international 1583092

Langue de la demande Anglais

DÉTAILS DU REQUÉRANT

Requérant

JJ Acquisition, LLC

8501 Fallbrook Avenue, #370

West Hills CA 91304

UNITED STATES OF AMERICA

DÉTAILS DE LA MARQUE DE COMMERCE

ERSA

Type de la marque de commerce

Caractères standard

Produits

Classe 10

Accessoires de stimulation sexuelle, à savoir plugs anaux; accessoires sexuels.

Revendications

Date de priorité de production: 21 août 2020, Pays ou Bureau: ÉTATS-UNIS D'AMÉRIQUE, demande no: 90129699 en liaison avec le même genre de produits

Numéro de la demande 2,094,724

Date de production 2021-02-19

Numéro d'enregistrement international 1583063

Langue de la demande Anglais

DÉTAILS DU REQUÉRANT

Requérant

JJ Acquisition, LLC

8501 Fallbrook Avenue, #370

West Hills CA 91304

UNITED STATES OF AMERICA

DÉTAILS DE LA MARQUE DE COMMERCE

KORE

Type de la marque de commerce

Caractères standard

Produits

Classe 10

Accessoires de stimulation sexuelle, à savoir anneaux péniens; accessoires sexuels.

Revendications

Date de priorité de production: 21 août 2020, Pays ou Bureau: ÉTATS-UNIS D'AMÉRIQUE, demande no: 90129715 en liaison avec le même genre de produits

Numéro de la demande 2,094,725

Date de production 2021-02-19

Numéro d'enregistrement international 1583028

Langue de la demande Anglais

DÉTAILS DU REQUÉRANT

Requérant

JJ Acquisition, LLC

8501 Fallbrook Avenue, #370

West Hills CA 91304

UNITED STATES OF AMERICA

DÉTAILS DE LA MARQUE DE COMMERCE

DEIMOS

Type de la marque de commerce

Caractères standard

Produits

Classe 10

Accessoires de stimulation sexuelle, à savoir anneaux péniens; accessoires sexuels.

Revendications

Date de priorité de production: 21 août 2020, Pays ou Bureau: ÉTATS-UNIS D'AMÉRIQUE, demande no: 90129737 en liaison avec le même genre de produits

Numéro de la demande 2,094,726

Date de production 2021-02-19

Numéro d'enregistrement international 1583011

Langue de la demande Anglais

DÉTAILS DU REQUÉRANT

Requérant

The Oncor Corporation

10420 Pioneer Boulevard

Santa Fe Springs CA 90670

UNITED STATES OF AMERICA

DÉTAILS DE LA MARQUE DE COMMERCE

DMK MD

Type de la marque de commerce

Caractères standard

Désistement

Le droit à l'emploi exclusif du mot "MD" en dehors de la marque de commerce n'est pas accordé.

Produits

Classe 03

(1) Préparations cosmétiques pour les soins de la peau; préparations non médicamenteuses pour les soins de la peau pour le traitement de l'hyperpigmentation.

Classe 10

(2) Masques occlusifs à usage médical, à savoir masques pour le visage à usage thérapeutique.

Revendications

Date de priorité de production: 25 août 2020, Pays ou Bureau: ÉTATS-UNIS D'AMÉRIQUE, demande no: 90136327 en liaison avec le même genre de produits

Numéro de la demande 2,094,727

Date de production 2021-02-19

Numéro d'enregistrement international 1582878

Langue de la demande Anglais

DÉTAILS DU REQUÉRANT ET DE L'AGENT

Requérant

Fenty Skin LLC
425 Market Street, 19th Floor
San Francisco CA 94105
UNITED STATES OF AMERICA

Agent

OSLER, HOSKIN & HARCOURT LLP
SUITE 6200, P.O. BOX 50, 1 FIRST
CANADIAN PLACE, TORONTO, ONTARIO,
M5X1B8

DÉTAILS DE LA MARQUE DE COMMERCE

PRE-SHOW GLOW

Type de la marque de commerce

Caractères standard

Produits

Classe 03

Préparations non médicamenteuses pour soin de la peau.

Revendications

Date de priorité de production: 27 août 2020, Pays ou Bureau: ÉTATS-UNIS D'AMÉRIQUE,
demande no: 90142790 en liaison avec le même genre de produits

Numéro de la demande 2,094,737

Date de production 2021-02-24

Numéro d'enregistrement international 1582974

Langue de la demande Anglais

DÉTAILS DU REQUÉRANT

Requérant

Titania Sea OU.

Uue-Semeri

EE-66298 Tindi kula, Rouge vald

ESTONIA

DÉTAILS DE LA MARQUE DE COMMERCE

Type de la marque de commerce

Dessin

Représentation visuelle



TITANIA

Produits

Classe 29

Poisson congelé; fruits de mer congelés.

Revendications

Date de priorité de production: 12 octobre 2020, Pays ou Bureau: EUIPO (UE), demande no: 018320145 en liaison avec le même genre de produits

Numéro de la demande 2,094,761
Numéro d'enregistrement international 1583339
Langue de la demande Anglais

Date de production 2021-03-05

DÉTAILS DU REQUÉRANT

Requérant

Expense Check Pty Ltd
36/38 Gipps Street
COLLINGWOOD VIC 3066
AUSTRALIA

DÉTAILS DE LA MARQUE DE COMMERCE

KANOPI

Type de la marque de commerce

Caractères standard

Services

Classe 36

Services d'agences et de courtage en assurances.

Revendications

Date de priorité de production: 17 septembre 2020, Pays ou Bureau: AUSTRALIE, demande no: 2121307 en liaison avec le même genre de services

Numéro de la demande 2,094,763

Date de production 2021-03-05

Numéro d'enregistrement international 1583221

Langue de la demande Anglais

DÉTAILS DU REQUÉRANT

Requérant

Taylors Wines Pty Limited
Shed 72, 4F Huntley Street
Alexandria NSW 2015
AUSTRALIA

DÉTAILS DE LA MARQUE DE COMMERCE

MASTERSTROKE

Type de la marque de commerce

Caractères standard

Produits

Classe 33

Vins

Revendications

Date de priorité de production: 08 septembre 2020, Pays ou Bureau: AUSTRALIE, demande no: 2118310 en liaison avec le même genre de produits

Numéro de la demande 2,096,187

Date de production 2020-06-30

Numéro d'enregistrement international 1584227

Langue de la demande Anglais

DÉTAILS DU REQUÉRANT ET DE L'AGENT

Requérant

Speartip, LLC
refer notices to Riezman Berger,
1714 Deer Tracks Trail #150
Saint Louis MO 63131
UNITED STATES OF AMERICA

Agent

ERIN MCEWEN
Nelligan O'Brien Payne LLP, 50 O'Connor
Street, Suite 300, Ottawa, ONTARIO, K1P6L2

DÉTAILS DE LA MARQUE DE COMMERCE

SPEARTIP

Type de la marque de commerce

Caractères standard

Services

Classe 42

Surveillance de systèmes informatiques pour la détection d'accès non autorisés ou de violations de données; mise à disposition de systèmes pour la gestion de menaces de réseaux et d'ordinateurs, à savoir mise à disposition de logiciels en ligne non téléchargeables pour la surveillance et le suivi de la vulnérabilité et des problèmes de sécurité dans des logiciels, réseaux et matériel informatiques; services de conseillers en sécurité informatique, à savoir implémentation de plans pour l'amélioration de la sécurité de réseaux et d'ordinateurs et la prévention d'activités criminelles pour des entreprises et des organismes gouvernementaux.

Revendications

Date de priorité de production: 31 décembre 2019, Pays ou Bureau: ÉTATS-UNIS D'AMÉRIQUE, demande no: 88743089 en liaison avec le même genre de services

Numéro de la demande 2,096,258

Date de production 2020-11-09

Numéro d'enregistrement international 1583599

Langue de la demande Français

DÉTAILS DU REQUÉRANT

Requérant

Jörg Kistner; Julia Kistner

Rebacherstrasse 28

CH-8955 Oetwil an der Limmat

SUISSE

DÉTAILS DE LA MARQUE DE COMMERCE

KitchenCover

Type de la marque de commerce

Caractères standard

Produits

Classe 11

Couvertures ininflammables et non inflammables en tissu de fibre de verre spécialement adaptées pour tables de cuisson pour la protection contre la saleté.

Revendications

Date de priorité de production: 15 juin 2020, Pays ou Bureau: SUISSE, demande no: 754245 en liaison avec le même genre de produits

Numéro de la demande 2,096,290

Date de production 2020-11-27

Numéro d'enregistrement international 1583612

Langue de la demande Anglais

DÉTAILS DU REQUÉRANT

Requérant

SHENZHEN CAPITAL GROUP CO., LTD.

Zone B, F11, Investment Building,

No.4009 Shennan Road,

Futian District, Shenzhen

Guangdong

CHINA

DÉTAILS DE LA MARQUE DE COMMERCE

Type de la marque de commerce

Dessin

Représentation visuelle



Services

Classe 36

Investissement de capitaux; prestation de conseils en investissements de capitaux; services d'investissement de capitaux; placements de fonds; services de placement dans des fonds de capital-investissement; financement par capital-risque.

Numéro de la demande 2,096,422

Date de production 2021-01-26

Numéro d'enregistrement international 1584099

Langue de la demande Français

DÉTAILS DU REQUÉRANT ET DE L'AGENT

Requérant

GUERLAIN

68 avenue des Champs Elysées

F-75008 Paris

FRANCE

Agent

BERESKIN & PARR LLP/S.E.N.C.R.L., S.R.L.

SCOTIA PLAZA, 40 KING STREET WEST,

40th FLOOR, TORONTO, ONTARIO, M5H3Y2

DÉTAILS DE LA MARQUE DE COMMERCE

VIVRE PLUSIEURS VIES EN BEAUTÉ

Type de la marque de commerce

Caractères standard

Produits

Classe 03

Cosmétiques pour le soin de la peau, du corps, du visage, des ongles et des cheveux; crèmes, laits, lotions, gels et poudres à usage non médical pour le visage, le corps et les mains.

Revendications

Date de priorité de production: 27 juillet 2020, Pays ou Bureau: FRANCE, demande no: 4669918 en liaison avec le même genre de produits

Numéro de la demande 2,096,443

Date de production 2021-01-29

Numéro d'enregistrement international 1584516

Langue de la demande Français

DÉTAILS DU REQUÉRANT

Requérant

NICOLAS François-Xavier
ZAC des Crémades,
400 rue du Portugal
F-84100 Orange
FRANCE

DÉTAILS DE LA MARQUE DE COMMERCE

LE JARDIN DES PAPES

Type de la marque de commerce

Caractères standard

Traduction des caractères étrangers

Produits

Classe 33

Vins bénéficiant de l'appellation d'origine protégée "Châteauneuf-du-Pape".

Revendications

Date de priorité de production: 01 août 2020, Pays ou Bureau: FRANCE, demande no: 4671539
en liaison avec le même genre de produits

Numéro de la demande 2,096,446
Numéro d'enregistrement international 1584414
Langue de la demande Anglais

Date de production 2021-02-01

DÉTAILS DU REQUÉRANT

Requérant

Howard Park Wines Pty Ltd
PO BOX 180
North Fremantle WA 6159
AUSTRALIA

DÉTAILS DE LA MARQUE DE COMMERCE

Type de la marque de commerce

Dessin

Représentation visuelle



MAD FISH

Produits

Classe 33

Vin; vins tranquilles; vins mousseux.

Revendications

Date de priorité de production: 23 septembre 2020, Pays ou Bureau: AUSTRALIE, demande no: 2122426 en liaison avec le même genre de produits

Numéro de la demande 2,096,448

Date de production 2021-02-01

Numéro d'enregistrement international 1584260

Langue de la demande Anglais

DÉTAILS DU REQUÉRANT ET DE L'AGENT

Requérant

Liingo Eyewear, Inc.
261 West Data Drive
Draper UT 84020
UNITED STATES OF AMERICA

Agent

SMART & BIGGAR LLP
SUITE 900, 55 METCALFE STREET, P.O.
BOX 2999, STATION D, OTTAWA, ONTARIO,
K1P5Y6

DÉTAILS DE LA MARQUE DE COMMERCE

LIINGO

Type de la marque de commerce

Caractères standard

Produits

Classe 09

(1) Application logicielle téléchargeable pour la lecture, la transmission, et la gestion d'ordonnances de lunettes; étuis à lunettes; lunettes de vue; articles de lunetterie; lunettes de soleil.

(2) Application logicielle téléchargeable pour la lecture, la transmission, et la gestion d'ordonnances de lunettes

Services

Classe 42

Mise à disposition, pour utilisation temporaire, de logiciels non téléchargeables en ligne permettant l'essai virtuel de lunettes, articles de lunetterie, et lunettes de soleil par des utilisateurs; mise à disposition, pour utilisation temporaire, de logiciels non téléchargeables en ligne pour le mesurage de l'écart pupillaire; mise à disposition, pour utilisation temporaire, de logiciels non téléchargeables en ligne pour le mesurage et l'évaluation de l'ajustement de lunettes, articles de lunetterie, et lunettes de soleil

Revendications

Date de priorité de production: 03 août 2020, Pays ou Bureau: ÉTATS-UNIS D'AMÉRIQUE, demande no: 90089362 en liaison avec le même genre de produits (2) et en liaison avec le même genre de services

Numéro de la demande 2,096,449

Date de production 2021-02-01

Numéro d'enregistrement international 1584077

Langue de la demande Anglais

DÉTAILS DU REQUÉRANT ET DE L'AGENT

Requérant

MONTENEGRO S.R.L.

Via Enrico Fermi 4

I-40069 ZOLA PREDOSA, BOLOGNA

ITALY

Agent

ROBIC

630, boul. René-Lévesque Ouest, 20e étage,

Montréal, QUEBEC, H3B1S6

DÉTAILS DE LA MARQUE DE COMMERCE

EDGAR SOPPER

Type de la marque de commerce

Caractères standard

Produits

Classe 33

Gin.

Revendications

Date de priorité de production: 26 janvier 2021, Pays ou Bureau: ITALIE, demande no: 302021000012212 en liaison avec le même genre de produits

Numéro de la demande 2,096,465

Date de production 2021-02-02

Numéro d'enregistrement international 1583381

Langue de la demande Anglais

DÉTAILS DU REQUÉRANT

Requérant

NKW Products, LLC

25 Stone Paddock Place

Bedford NY 10506

UNITED STATES OF AMERICA

DÉTAILS DE LA MARQUE DE COMMERCE

#NotKidFriendly

Type de la marque de commerce

Caractères standard

Produits

Classe 25

Chapeaux et casquettes de base-ball; costumes de bain; chapeaux; chapeaux pour nourrissons, bébés, tout-petits et enfants; chemises; chemises et chemises à manches courtes; chaussettes; bas; pantalons de survêtement; sweat-shirts; débardeurs; débardeurs; articles d'habillement pour le sport, à savoir maillots, pantalons, vestes, articles chaussants, chapeaux et casquettes, tenues de sport; maillots d'athlétisme; collants intégraux; vêtements pour enfants et nourrissons, à savoir chemisettes, grenouillères, pyjamas, barboteuses et vêtements une pièce; chemises à col; tee-shirts à motifs; sweat-shirts à capuche; sweat-shirts à capuche; mi-bas; chemises de nuit; chemisettes; tee-shirts à manches courtes ou à manches longues; chemises pour dormir; chaussettes et bas; chaussettes de sport; chemises de sport; chemises de sport à manches courtes; tee-shirts; tee-shirts; tee-shirts.

Numéro de la demande 2,096,466

Date de production 2021-02-02

Numéro d'enregistrement international 1583374

Langue de la demande Anglais

DÉTAILS DU REQUÉRANT

Requérant

NKW Products, LLC

25 Stone Paddock Place

Bedford NY 10506

UNITED STATES OF AMERICA

DÉTAILS DE LA MARQUE DE COMMERCE

NKW

Type de la marque de commerce

Caractères standard

Produits

Classe 25

Chapeaux et casquettes de base-ball; costumes de bain; chapeaux; chapeaux pour nourrissons, bébés, tout-petits et enfants; chemises; chemises et chemises à manches courtes; chaussettes; bas; pantalons de survêtement; sweat-shirts; débardeurs; débardeurs; articles d'habillement pour le sport, à savoir maillots, pantalons, vestes, articles chaussants, chapeaux et casquettes, tenues de sport; maillots d'athlétisme; collants intégraux; vêtements pour enfants et nourrissons, à savoir chemisettes, grenouillères, pyjamas, barboteuses et vêtements une pièce; chemises à col; tee-shirts à motifs; sweat-shirts à capuche; sweat-shirts à capuche; mi-bas; chemises de nuit; chemisettes; tee-shirts à manches courtes ou à manches longues; chemises pour dormir; chaussettes et bas; chaussettes de sport; chemises de sport; chemises de sport à manches courtes; tee-shirts; tee-shirts; tee-shirts.

Numéro de la demande 2,096,467

Date de production 2021-02-02

Numéro d'enregistrement international 1584489

Langue de la demande Anglais

DÉTAILS DU REQUÉRANT ET DE L'AGENT

Requérant

Apple Inc.
One Apple Park Way
Cupertino CA 95014
UNITED STATES OF AMERICA

Agent

BAKER & MCKENZIE LLP
BROOKFIELD PLACE, 181 BAY STREET,
SUITE 2100, P.O. BOX 874, TORONTO,
ONTARIO, M5J2T3

DÉTAILS DE LA MARQUE DE COMMERCE

Nevuary Radio

Type de la marque de commerce

Caractères standard

Services

Classe 41

(1) Services de divertissement, à savoir mise à disposition d'émissions radiophoniques en continu ainsi que compilation et publication de listes de lecture de musique dans le domaine de la musique urbaine, rap, hip-hop, et pop.

(2) Services de divertissement, à savoir mise à disposition d'une émission radiophonique en continu dans le domaine de la musique; production et distribution d'émissions radiophoniques, podcasts et enregistrements sonores dans le domaine de la musique; services de divertissement, à savoir fourniture de podcasts en continu dans les domaines des divertissements et de la musique; fourniture d'informations en rapport avec la musique; services de divertissement, à savoir conservation de chansons pour listes de lecture de musique; services de divertissement, à savoir compilation et publication de listes de lecture de musique; mise à disposition de listes de lecture de musique personnalisées non téléchargeables par le biais d'Internet et d'autres réseaux de communication; sélection d'enregistrements de musique non téléchargeables pour la création de listes de lecture de musique pour des tiers et la publication de ces listes de lecture de musique; mise à disposition d'un portail sur un site Web proposant des liens vers des enregistrements sonores musicaux; mise à disposition de divertissements en direct, à savoir représentations musicales

Revendications

Date de priorité de production: 04 août 2020, Pays ou Bureau: JAMAÏQUE, demande no: 81107 en liaison avec le même genre de services (2)

Numéro de la demande 2,096,470

Date de production 2021-02-03

Numéro d'enregistrement international 1583576

Langue de la demande Anglais

DÉTAILS DU REQUÉRANT

Requérant

Siemens Healthcare GmbH

Henkestraße 127

91052 Erlangen

GERMANY

DÉTAILS DE LA MARQUE DE COMMERCE

MAGNETOM Free

Type de la marque de commerce

Caractères standard

Produits

Classe 10

Appareils et instruments médicaux et leurs parties, en particulier dispositifs d'imagerie par résonance magnétique.

Revendications

Date de priorité de production: 20 août 2020, Pays ou Bureau: EUIPO (UE), demande no: 018293962 en liaison avec le même genre de produits

Numéro de la demande 2,096,482

Date de production 2021-02-05

Numéro d'enregistrement international 1583882

Langue de la demande Anglais

DÉTAILS DU REQUÉRANT

Requérant

Lifespan Integration, LLC

2014 Fir St.

Port Townsend WA 98368

UNITED STATES OF AMERICA

DÉTAILS DE LA MARQUE DE COMMERCE

LIFESPAN INTEGRATION

Type de la marque de commerce

Caractères standard

Désistement

Le droit à l'emploi exclusif du mot "INTEGRATION" en dehors de la marque de commerce n'est pas accordé.

Services

Classe 41

Services éducatifs, à savoir mise à disposition de mentorat, tutorat, cours, cours magistraux, séminaires et ateliers dans le domaine de la psychothérapie.

Numéro de la demande 2,096,494

Date de production 2021-02-08

Numéro d'enregistrement international 1583601

Langue de la demande Anglais

DÉTAILS DU REQUÉRANT

Requérant

MAX AND MILLER PTY LTD

210B / 3 Nagurra Place

Rozelle NSW 2039

AUSTRALIA

DÉTAILS DE LA MARQUE DE COMMERCE

Max & Miller

Type de la marque de commerce

Caractères standard

Produits

Classe 09

Lunettes de soleil.

Numéro de la demande 2,096,508
Numéro d'enregistrement international 1584001
Langue de la demande Français

Date de production 2021-02-10

DÉTAILS DU REQUÉRANT

Requérant

F. Hoffmann-La Roche AG
Grenzacherstrasse 124
CH-4070 Basel
SUISSE

DÉTAILS DE LA MARQUE DE COMMERCE

GOTIMU

Type de la marque de commerce

Caractères standard

Produits

Classe 05

Préparations pharmaceutiques destinées à l'oncologie.

Revendications

Date de priorité de production: 09 février 2021, Pays ou Bureau: SUISSE, demande no: 759187 en liaison avec le même genre de produits

Numéro de la demande 2,096,516
Numéro d'enregistrement international 1584441
Langue de la demande Anglais

Date de production 2021-02-11

DÉTAILS DU REQUÉRANT

Requérant

Fifty-Six Hope Road Music Limited
Aquamarine House, Cable Beach
Nassau
BAHAMAS

DÉTAILS DE LA MARQUE DE COMMERCE

Type de la marque de commerce

Dessin

Représentation visuelle



Description de la marque de commerce

La marque se compose du terme ROMARLEY en lettres majuscules, avec la lettre "O" stylisée avec une ligne passant par le milieu du "O" avec le terme en dessous de l'image du lion couché de profil et tourné vers la droite mais avec la tête et la gueule du lion tournées vers l'avant

Produits

Classe 30

Café.

Revendications

Date de priorité de production: 04 décembre 2020, Pays ou Bureau: ÉTATS-UNIS D'AMÉRIQUE, demande no: 90360026 en liaison avec le même genre de produits

Numéro de la demande 2,096,524

Date de production 2021-02-11

Numéro d'enregistrement international 1583373

Langue de la demande Anglais

DÉTAILS DU REQUÉRANT ET DE L'AGENT

Requérant

Blisslights, LLC
2625 Temple Heights Drive, Unit A
Oceanside CA 92056
UNITED STATES OF AMERICA

Agent

GOWLING WLG (CANADA) LLP
1 PLACE VILLE MARIE, 37TH FLOOR/37E
ETAGE, MONTREAL, QUEBEC, H3B3P4

DÉTAILS DE LA MARQUE DE COMMERCE

ARK

Type de la marque de commerce

Caractères standard

Produits

Classe 11

Projecteurs laser pour la maison, à usage personnel ou récréatif.

Numéro de la demande 2,096,525
Numéro d'enregistrement international 1584491
Langue de la demande Anglais

Date de production 2021-02-11

DÉTAILS DU REQUÉRANT

Requérant

Fifty-Six Hope Road Music Limited
Aquamarine House, Cable Beach
Nassau
BAHAMAS

DÉTAILS DE LA MARQUE DE COMMERCE

Type de la marque de commerce

Dessin

Représentation visuelle



Description de la marque de commerce

La marque se compose du terme ROMARLEY en en lettres majuscules, avec la lettre "O" stylisée avec une ligne passant par le milieu du "O" avec le terme en dessous de l'image du lion couché de profil et tourné vers la droite mais avec la tête et la gueule du lion tournées vers l'avant

Services

Classe 41

Boîtes de nuit; services de divertissement, à savoir cabarets.

Revendications

Date de priorité de production: 04 décembre 2020, Pays ou Bureau: ÉTATS-UNIS D'AMÉRIQUE, demande no: 90360043 en liaison avec le même genre de services

Numéro de la demande 2,096,526

Date de production 2021-02-11

Numéro d'enregistrement international 1584474

Langue de la demande Anglais

DÉTAILS DU REQUÉRANT

Requérant

National Sleep Foundation

1010 North Glebe Road, Suite 420

Arlington VA 22201

UNITED STATES OF AMERICA

DÉTAILS DE LA MARQUE DE COMMERCE

National Sleep Foundation

Type de la marque de commerce

Caractères standard

Désistement

Le droit à l'emploi exclusif du mot "FOUNDATION" en dehors de la marque de commerce n'est pas accordé.

Services

Classe 35

Services de publicité pour la promotion de la sensibilisation du public à la nécessité d'un sommeil suffisant et réparateur pour la santé et la sécurité des individus et de la société.

Numéro de la demande 2,096,528
Numéro d'enregistrement international 1584449
Langue de la demande Anglais

Date de production 2021-02-11

DÉTAILS DU REQUÉRANT

Requérant

Fifty-Six Hope Road Music Limited
Aquamarine House, Cable Beach
Nassau
BAHAMAS

DÉTAILS DE LA MARQUE DE COMMERCE

Type de la marque de commerce

Dessin

Représentation visuelle



Description de la marque de commerce

La marque se compose du terme ROMARLEY en lettres majuscules, avec la lettre "O" stylisée avec une ligne passant par le milieu du "O" avec le terme en dessous de l'image du lion couché de profil et tourné vers la droite mais avec la tête et la gueule du lion tournées vers l'avant

Services

Classe 43

Services de bars; services de restaurants et cafés.

Revendications

Date de priorité de production: 04 décembre 2020, Pays ou Bureau: ÉTATS-UNIS D'AMÉRIQUE, demande no: 90360048 en liaison avec le même genre de services

Numéro de la demande 2,096,553

Date de production 2021-02-16

Numéro d'enregistrement international 1584348

Langue de la demande Anglais

DÉTAILS DU REQUÉRANT ET DE L'AGENT

Requérant

Quadion LLC

1100 Xenium Lane North

Minneapolis MN 55441

UNITED STATES OF AMERICA

Agent

RIDOUT & MAYBEE LLP

250 University Avenue, 5th Floor, Toronto,

ONTARIO, M5H3E5

DÉTAILS DE LA MARQUE DE COMMERCE

Type de la marque de commerce

Dessin

Représentation visuelle



Description de la marque de commerce

La marque se compose du mot "Quniton", la circonférence interne de la lettre "Q" formant quatre lobes en saillie vers l'intérieur

Produits

Classe 07

(1) Pièces de précision en fluoroélastomère, à savoir joints sous forme d'anneaux toriques et bagues d'étanchéité à quatre voies, tous les produits précités en tant que parties de machines.

Classe 17

(2) Pièces de précision en fluoroélastomère, à savoir joints sous forme d'anneaux toriques et bagues d'étanchéité à quatre voies, tous les produits précités étant à usage industriel.

Numéro de la demande 2,096,554
Numéro d'enregistrement international 1584204
Langue de la demande Anglais

Date de production 2021-02-16

DÉTAILS DU REQUÉRANT

Requérant

Yomali Labs Limited
The Academy, Suite 1000,
42 Pearse Street,
Dublin
D02 YX88
IRELAND

DÉTAILS DE LA MARQUE DE COMMERCE

Type de la marque de commerce

Dessin

Représentation visuelle



Description de la marque de commerce

La marque se compose de la lettre stylisée K avec le trait supérieur formant le K qui s'étend au-delà la portion inférieure en un arc et abouti en un point. La lettre entière est divisée en deux sections par un espace négatif entre les traits supérieur et inférieur qui se prolonge à travers le trait vertical

Services

Classe 42

Plateforme en tant que service (PaaS) proposant des logiciels en ligne non téléchargeables pour la gestion de la relation client, le suivi de ventes, le traitement de paiements et de commissions, la gestion de marketing d'affiliation, les solutions matérielles et l'assistance à la clientèle en lien avec les services précités.

Revendications

Date de priorité de production: 31 décembre 2020, Pays ou Bureau: ÉTATS-UNIS D'AMÉRIQUE, demande no: 90440405 en liaison avec le même genre de services

Numéro de la demande 2,096,555

Date de production 2021-02-16

Numéro d'enregistrement international 1584119

Langue de la demande Anglais

DÉTAILS DU REQUÉRANT

Requérant

TETRAMYTHOS ABELOURGIKI
INOPIITIKIETERIA PERIORISMENIS
EFTHINIS

8o kil. Pounta-Kalavrita
GR-250 03 Ano Diakopto
GREECE

DÉTAILS DE LA MARQUE DE COMMERCE

TETRAMYTHOS

Type de la marque de commerce

Caractères standard

Produits

Classe 33

Vin.

Numéro de la demande 2,096,565

Date de production 2021-02-17

Numéro d'enregistrement international 1584345

Langue de la demande Anglais

DÉTAILS DU REQUÉRANT ET DE L'AGENT

Requérant

Invaio Sciences, Inc.

75 Moulton Street

Cambridge MA 02138

UNITED STATES OF AMERICA

Agent

RIDOUT & MAYBEE LLP

250 University Avenue, 5th Floor, Toronto,

ONTARIO, M5H3E5

DÉTAILS DE LA MARQUE DE COMMERCE

GROVE OF THE FUTURE

Type de la marque de commerce

Caractères standard

Produits

Classe 05

Préparations chimiques pour la lutte contre les insectes à usage agricole, à savoir agents modulateurs immunitaires pour insectes, agents inhibiteurs de croissance pour insectes, biocides, insecticides, acaricides, pesticides, miticides, régulateurs de croissance d'insectes, régulateurs de fertilité d'insectes, agents chimiques pour l'inhibition ou l'amélioration de la santé d'insectes et agents biologiques pour l'inhibition ou l'amélioration de la santé d'insectes.

Revendications

Date de priorité de production: 17 août 2020, Pays ou Bureau: ÉTATS-UNIS D'AMÉRIQUE, demande no: 90118307 en liaison avec le même genre de produits

Numéro de la demande 2,096,639

Date de production 2021-02-27

Numéro d'enregistrement international 1534354

Langue de la demande Anglais

DÉTAILS DU REQUÉRANT

Requérant

Tug Pet Products, LLC.

Suite 287, 4441-106 Six Forks Road

Raleigh NC 27609

UNITED STATES OF AMERICA

DÉTAILS DE LA MARQUE DE COMMERCE

Type de la marque de commerce

Dessin

Représentation visuelle

The image shows the word "TUG" in a very bold, black, sans-serif font. The letters are thick and blocky, with a slightly irregular, hand-drawn appearance. The 'T' is the tallest, followed by the 'U' and then the 'G'. The 'G' has a small tail that curves slightly to the right.

Description de la marque de commerce

La marque se compose du mot "TUG" dans une police de caractères stylisée

Produits

Classe 18

Laisses pour chiens.

Numéro de la demande 2,096,649

Date de production 2021-03-03

Numéro d'enregistrement international 1487870

Langue de la demande Anglais

DÉTAILS DU REQUÉRANT

Requérant

Granberg AS

Bjoavegen 1442

N-5584 Bjoa

NORWAY

DÉTAILS DE LA MARQUE DE COMMERCE

POWERFIT

Type de la marque de commerce

Caractères standard

Produits

Classe 09

Gants de protection contre les accidents ou les blessures.

Numéro de la demande 2,096,651
Numéro d'enregistrement international 1583907
Langue de la demande Anglais

Date de production 2021-03-03

DÉTAILS DU REQUÉRANT

Requérant
Nokian Tyres plc
Pirkkalaistie 7
FI-37100 Nokia
FINLAND

DÉTAILS DE LA MARQUE DE COMMERCE

Nokian Tyres SilentDrive

Type de la marque de commerce
Caractères standard

Produits

Classe 12

Pneus.

Revendications

Date de priorité de production: 21 septembre 2020, Pays ou Bureau: EUIPO (UE), demande no: 018311407 en liaison avec le même genre de produits

Numéro de la demande 2,096,652

Date de production 2021-03-03

Numéro d'enregistrement international 1583613

Langue de la demande Anglais

DÉTAILS DU REQUÉRANT

Requérant

Grip Star Australia Pty Ltd

Unit 4/5 Ace Cres

Tuggerah 2259

AUSTRALIA

DÉTAILS DE LA MARQUE DE COMMERCE

Grip Star

Type de la marque de commerce

Caractères standard

Produits

Classe 25

Chaussons de lit; chaussettes sans pieds; chaussons-chaussettes; chaussettes; chaussettes de sport.

Numéro de la demande 2,096,668
Numéro d'enregistrement international 0514495
Langue de la demande Français

Date de production 2021-03-08

DÉTAILS DU REQUÉRANT

Requérant

Egetürk Wurst- und Fleischwarenfabrikation
GmbH & Co. KG
Feldkasselerweg 5
50769 Cologne
ALLEMAGNE

DÉTAILS DE LA MARQUE DE COMMERCE

Type de la marque de commerce

Dessin

Représentation visuelle

EGETÜRK

Produits

Classe 29

Viande, saucisses, volaille; saucisses, viande en boîte.

Numéro de la demande 2,098,071

Date de production 2021-02-16

Numéro d'enregistrement international 1585013

Langue de la demande Anglais

DÉTAILS DU REQUÉRANT ET DE L'AGENT

Requérant

Quadion LLC

1100 Xenium Lane North

Minneapolis MN 55441

UNITED STATES OF AMERICA

Agent

RIDOUT & MAYBEE LLP

250 University Avenue, 5th Floor, Toronto,

ONTARIO, M5H3E5

DÉTAILS DE LA MARQUE DE COMMERCE

QUNITON

Type de la marque de commerce

Caractères standard

Produits

Classe 07

(1) Pièces de précision en fluoroélastomère, à savoir joints sous forme d'anneaux toriques et bagues d'étanchéité à quatre voies, tous les produits précités en tant que parties de machines.

Classe 17

(2) Pièces de précision en fluoroélastomère, à savoir joints sous forme d'anneaux toriques et bagues d'étanchéité à quatre voies, tous les produits précités étant à usage industriel.

Numéro de la demande 2,100,026

Date de production 2021-04-14

Langue de la demande Français

DÉTAILS DU REQUÉRANT ET DE L'AGENT

Requérant

FROMAGERIE BERGERON INC.
3837 Rte Marie-Victorin
Saint-Antoine-de-Tilly
QUÉBEC
G0S2C0

Agent

STEPHANE LAMONDE
(O'BRIEN AVOCATS), 140 GRANDE-ALLEE
EST, BUREAU 600, QUEBEC, QUÉBEC,
G1R5M8

DÉTAILS DE LA MARQUE DE COMMERCE

Type de la marque de commerce

Dessin

Représentation visuelle

PATTE BLANCHE

Produits

Classe 29

fromages

Numéro de la demande 2,100,754

Date de production 2021-04-19

Langue de la demande Anglais

DÉTAILS DU REQUÉRANT ET DE L'AGENT

Requérant

Netflix Studios, LLC
5808 W. Sunset Blvd.
Los Angeles, CA 90028
UNITED STATES OF AMERICA

Agent

CLARK WILSON LLP
900 - 885 WEST GEORGIA STREET,
VANCOUVER, BRITISH COLUMBIA, V6C3H1

DÉTAILS DE LA MARQUE DE COMMERCE

FLORIDA MAN

Type de la marque de commerce

Caractères standard

Services

Classe 41

Services de divertissement, à savoir série télévisée comique et dramatique; offre d'extraits vidéo et d'enregistrements de divertissement multimédia en ligne non téléchargeables contenant des fichiers audio, des fichiers vidéo, des illustrations et du texte informatif concernant une série télévisée comique et dramatique.

Numéro de la demande 2,101,484

Date de production 2021-02-03

Numéro d'enregistrement international 1587802

Langue de la demande Anglais

DÉTAILS DU REQUÉRANT

Requérant

Siemens Healthcare GmbH

Henkestraße 127

91052 Erlangen

GERMANY

DÉTAILS DE LA MARQUE DE COMMERCE

MAGNETOM Free.Max

Type de la marque de commerce

Caractères standard

Produits

Classe 10

Appareils et instruments médicaux et leurs parties, en particulier dispositifs d'imagerie par résonance magnétique.

Revendications

Date de priorité de production: 20 août 2020, Pays ou Bureau: EUIPO (UE), demande no: 018294204 en liaison avec le même genre de produits

Numéro de la demande 2,101,485
Numéro d'enregistrement international 1587821
Langue de la demande Anglais

Date de production 2021-02-03

DÉTAILS DU REQUÉRANT

Requérant

Siemens Healthcare GmbH
Henkestraße 127
91052 Erlangen
GERMANY

DÉTAILS DE LA MARQUE DE COMMERCE

MAGNETOM Free.Star

Type de la marque de commerce

Caractères standard

Produits

Classe 10

Appareils et instruments médicaux et leurs parties, en particulier dispositifs d'imagerie par résonance magnétique.

Revendications

Date de priorité de production: 20 août 2020, Pays ou Bureau: EUIPO (UE), demande no: 018294203 en liaison avec le même genre de produits

Numéro de la demande 2,101,493
Numéro d'enregistrement international 1587408
Langue de la demande Français

Date de production 2021-02-08

DÉTAILS DU REQUÉRANT ET DE L'AGENT

Requérant

Arxada AG
Lonzastrasse 2
CH-3930 Visp
SUISSE

Agent

BERESKIN & PARR LLP/S.E.N.C.R.L., S.R.L.
SCOTIA PLAZA, 40 KING STREET WEST,
40th FLOOR, TORONTO, ONTARIO, M5H3Y2

DÉTAILS DE LA MARQUE DE COMMERCE

PRIMACURE

Type de la marque de commerce

Caractères standard

Produits

Classe 01

Diamines aromatiques en tant qu'allongeurs de chaîne ou durcisseurs pour polyuréthanes, polyuréées et résines époxy pour les applications aérospatiales, automobiles et industrielles.

Revendications

Date de priorité de production: 26 janvier 2021, Pays ou Bureau: SUISSE, demande no: 759068 en liaison avec le même genre de produits

Numéro de la demande 2,104,347

Date de production 2021-05-04

Langue de la demande Anglais

DÉTAILS DU REQUÉRANT

Requérant

eko technologies canada inc.
216-7250 Keele St
Concord
ONTARIO
L4K1Z8

DÉTAILS DE LA MARQUE DE COMMERCE

eko jet wave

Type de la marque de commerce

Caractères standard

Produits

Classe 11

bidets; sièges de toilettes

Numéro de la demande 2,104,348

Date de production 2021-05-04

Langue de la demande Anglais

DÉTAILS DU REQUÉRANT

Requérant

eko technologies Canada Inc.
216-7250 Keele St
Concord
ONTARIO
L4K1Z8

DÉTAILS DE LA MARQUE DE COMMERCE

eko microjet

Type de la marque de commerce

Caractères standard

Produits

Classe 11

robinets de bidets; bidets; robinets de bidets

Numéro de la demande 2,106,685

Date de production 2021-03-15

Numéro d'enregistrement international 1590913

Langue de la demande Anglais

DÉTAILS DU REQUÉRANT

Requérant

YAMAHA HATSUDOKI KABUSHIKI KAISHA

2500 Shingai, Iwata-shi

Shizuoka-ken 438-8501

JAPAN

DÉTAILS DE LA MARQUE DE COMMERCE

AeroSCO

Type de la marque de commerce

Caractères standard

Produits

Classe 07

Moteurs hors-bord, ainsi que leurs parties et garnitures.

Revendications

Date de priorité de production: 26 février 2021, Pays ou Bureau: JAPON, demande no: 2021-022948 en liaison avec le même genre de produits

Numéro de la demande 2,107,864

Date de production 2021-05-18

Langue de la demande Anglais

DÉTAILS DU REQUÉRANT ET DE L'AGENT

Requérant

Netflix Studios, LLC
5808 W. Sunset Blvd.
Los Angeles, CA 90028
UNITED STATES OF AMERICA

Agent

CLARK WILSON LLP
900 - 885 WEST GEORGIA STREET,
VANCOUVER, BRITISH COLUMBIA, V6C3H1

DÉTAILS DE LA MARQUE DE COMMERCE

GOD'S FAVORITE IDIOT

Type de la marque de commerce

Caractères standard

Services

Classe 41

Services de divertissement, à savoir série télévisée comique et dramatique; offre d'extraits vidéo et d'enregistrements de divertissement multimédia en ligne non téléchargeables contenant des fichiers audio, des fichiers vidéo, des illustrations et du texte informatif concernant une série télévisée comique et dramatique.

Revendications

Date de priorité de production: 30 novembre 2020, Pays ou Bureau: ÉTATS-UNIS D'AMÉRIQUE, demande no: 90348713 en liaison avec le même genre de services

Numéro de la demande 2,110,720

Date de production 2021-05-31

Langue de la demande Français

DÉTAILS DU REQUÉRANT ET DE L'AGENT

Requérant

Mr. Sunshine (Lord Guzzo) Corporation Inc.
1055 chemin du Côteau
Terrebonne
QUÉBEC
J6W5Y8

Agent

ROBIC
630, boul. René-Lévesque Ouest, 20e étage,
Montréal, QUÉBEC, H3B1S6

DÉTAILS DE LA MARQUE DE COMMERCE

LITTLE MS SUNSHINE ROSSELLA GUZZO

Type de la marque de commerce

Caractères standard

Produits

Classe 29

(1) Chips [pommes de terre], chips de bananes plantain, chips de fruits, chips de légumes, snacks à base de noix, noix salées, collations à base de fruits.

Classe 30

(2) Popcorn, bonbons, barres de chocolat, chocolats, bouchées de chocolat, bonbons gélifiés aux fruits, bonbons gommeux, friandises, mélanges d'en-cas composés de crackers, bretzels et popcorn, noix enrobées de chocolat, grignotines à base de chocolat, gâteaux et desserts surgelés, desserts glacés.

Numéro de la demande 2,110,723

Date de production 2021-05-31

Langue de la demande Français

DÉTAILS DU REQUÉRANT ET DE L'AGENT

Requérant

Mr. Sunshine (Lord Guzzo) Corporation Inc.
1055 chemin du Côteau
Terrebonne
QUÉBEC
J6W5Y8

Agent

ROBIC
630, boul. René-Lévesque Ouest, 20e étage,
Montréal, QUÉBEC, H3B1S6

DÉTAILS DE LA MARQUE DE COMMERCE

Type de la marque de commerce

Dessin

Représentation visuelle



Revendication de couleur

La couleur est revendiquée comme caractéristique de la marque de commerce. La couleur est revendiquée comme caractéristique de la marque de commerce. Les mots "LITTLE" et "ROSSELLA GUZZO" sont ROSES. Les mots "MS SUNSHINE" sont NOIRS. Le point sur la lettre "i" du mot "SUNSHINE" représente une fleur aux pétales JAUNES et au centre NOIR.

Produits

Classe 29

(1) Chips [pommes de terre], chips de bananes plantain, chips de fruits, chips de légumes, snacks à base de noix, noix salées, collations à base de fruits.

Classe 30

(2) Popcorn, bonbons, barres de chocolat, chocolats, bouchées de chocolat, bonbons gélifiés aux fruits, bonbons gommeux, friandises, mélanges d'en-cas composés de crackers, bretzels et popcorn, noix enrobées de chocolat, grignotines à base de chocolat, gâteaux et desserts surgelés, desserts glacés.

Numéro de la demande 2,110,858

Date de production 2021-06-01

Langue de la demande Anglais

DÉTAILS DU REQUÉRANT ET DE L'AGENT

Requérant

Top 2 Merchandise Inc.
3780 14th Ave Unit 104
Markham
ONTARIO
L3R9Y5

Agent

MARK W. TIMMIS
(MARK TIMMIS LAW CORPORATION), 2595
CAVENDISH AVENUE, VICTORIA, BRITISH
COLUMBIA, V8R2G5

DÉTAILS DE LA MARQUE DE COMMERCE

Cooler Power

Type de la marque de commerce

Caractères standard

Produits

Classe 09

Étuis pour disquettes et disques compacts; refroidisseurs d'unité centrale de traitement; câbles d'ordinateur; étuis de transport pour ordinateurs; dissipateurs thermiques d'ordinateur; claviers d'ordinateur; souris d'ordinateur; tapis de souris; tapis de souris d'ordinateur; adaptateurs de réseau informatique; concentrateurs de réseau informatique; matériel de réseautage; blocs d'alimentation d'ordinateur; ordinateurs; ordinateurs et matériel informatique; lecteurs de disque pour ordinateurs; compteurs électriques; circuits de commande électroniques pour ventilateurs électriques; circuits de commande électroniques pour radiateurs électriques; commandes électroniques pour lampes et appareils d'éclairage à DEL; régulateurs électroniques pour appareils de chauffage; régulateurs de vitesse électroniques; micros-casques pour ordinateurs; dissipateurs thermiques pour ordinateurs; blocs d'alimentation à découpage à haute fréquence; ventilateurs internes pour ordinateurs; blocs d'alimentation sans coupure.

Numéro de la demande 2,114,003

Date de production 2021-06-15

Langue de la demande Anglais

DÉTAILS DU REQUÉRANT ET DE L'AGENT

Requérant

SHENZHEN CHUJIN NETWORK
TECHNOLOGY CO.,LTD
301(305), Bldg 3, TOD Tech Center, Lipu Rd 7
Dafapu shequ, Bantian St., Longgang Dist.
Shenzhen, 518100
CHINA

Agent

XIN XU
(JONES & CO.), 67 Yonge Street, Suite 602,
TORONTO, ONTARIO, M5E1J8

DÉTAILS DE LA MARQUE DE COMMERCE

BOLORAMO

Type de la marque de commerce

Caractères standard

Produits

Classe 21

seaux de salle de bain; bols; boîtes à pain; balais mécaniques; cruches en ceramique; grandes tasses en céramiques; chiffons de nettoyage; mitaines de nettoyage; pinces à linge; chiffons de nettoyage; ramasse-miettes; brosses pour laver la vaisselle; brosses à dents électriques; cache-pots à fleurs; poubelles; gants de jardinage; gants pour travaux ménagers; terrariums d'intérieur pour plantes; planches à repasser; gants de cuisine; plateaux tournants; vadrouilles; brûleurs de parfum; seringues pour l'arrosage des fleurs et des plantes; seringues pour l'arrosage des fleurs et des plantes; boîtes à thé; boîtes à thé; dispositifs pour maintenir en forme les cravates; distributeurs de papier hygiénique; porte-rouleaux de papier hygiénique; vases; planches à laver; bouteilles d'eau; bacs à fleurs

Numéro de la demande 2,114,004

Date de production 2021-06-15

Langue de la demande Anglais

DÉTAILS DU REQUÉRANT ET DE L'AGENT

Requérant

SHENZHEN CHUJIN NETWORK
TECHNOLOGY CO.,LTD
301(305), Bldg 3, TOD Tech Center, Lipu Rd 7
Dafapu shequ, Bantian St., Longgang Dist.
Shenzhen, 518100
CHINA

Agent

XIN XU
(JONES & CO.), 67 Yonge Street, Suite 602,
TORONTO, ONTARIO, M5E1J8

DÉTAILS DE LA MARQUE DE COMMERCE

CUTULAMO

Type de la marque de commerce

Caractères standard

Produits

Classe 21

seaux de salle de bain; bols; boîtes à pain; balais mécaniques; cruches en ceramique; grandes tasses en céramiques; chiffons de nettoyage; mitaines de nettoyage; pinces à linge; chiffons de nettoyage; ramasse-miettes; brosses pour laver la vaisselle; brosses à dents électriques; cache-pots à fleurs; poubelles; gants de jardinage; gants pour travaux ménagers; terrariums d'intérieur pour plantes; planches à repasser; gants de cuisine; plateaux tournants; vadrouilles; brûleurs de parfum; seringues pour l'arrosage des fleurs et des plantes; seringues pour l'arrosage des fleurs et des plantes; boîtes à thé; boîtes à thé; dispositifs pour maintenir en forme les cravates; distributeurs de papier hygiénique; porte-rouleaux de papier hygiénique; vases; planches à laver; bouteilles d'eau; bacs à fleurs

Numéro de la demande 2,116,592

Date de production 2021-05-19

Numéro d'enregistrement international 1597872

Langue de la demande Anglais

DÉTAILS DU REQUÉRANT ET DE L'AGENT

Requérant

Neuroderm LTD
3 Pekeris Street
7670212 Rehovot
ISRAEL

Agent

BENNETT JONES LLP
SUITE 3400, ONE FIRST CANADIAN PLACE,
P.O. BOX 130, TORONTO, ONTARIO,
M5X1A4

DÉTAILS DE LA MARQUE DE COMMERCE

TWEEKO

Type de la marque de commerce

Caractères standard

Produits

Classe 10

Dispositifs médicaux, à savoir pompes à perfusion pour l'administration sous-cutanée de substances médicamenteuses.

Revendications

Date de priorité de production: 18 mai 2021, Pays ou Bureau: ISRAËL, demande no: 339468 en liaison avec le même genre de produits

Numéro de la demande 2,116,594

Date de production 2021-05-19

Numéro d'enregistrement international 1597763

Langue de la demande Anglais

DÉTAILS DU REQUÉRANT ET DE L'AGENT

Requérant

Neuroderm LTD
3 Pekeris Street
7670212 Rehovot
ISRAEL

Agent

BENNETT JONES LLP
SUITE 3400, ONE FIRST CANADIAN PLACE,
P.O. BOX 130, TORONTO, ONTARIO,
M5X1A4

DÉTAILS DE LA MARQUE DE COMMERCE

JUBEE

Type de la marque de commerce

Caractères standard

Produits

Classe 10

Dispositifs médicaux, à savoir pompes à perfusion pour l'administration sous-cutanée de substances médicamenteuses.

Revendications

Date de priorité de production: 18 mai 2021, Pays ou Bureau: ISRAËL, demande no: 334150 en liaison avec le même genre de produits

Numéro de la demande 2,117,429

Date de production 2021-06-29

Langue de la demande Anglais

DÉTAILS DU REQUÉRANT

Requérant

eko technologies Canada Inc.

216-7250 Keele St

Concord

ONTARIO

L4K1Z8

DÉTAILS DE LA MARQUE DE COMMERCE

eko slimjet

Type de la marque de commerce

Caractères standard

Produits

Classe 11

bidets

Numéro de la demande 2,118,834

Date de production 2021-07-06

Langue de la demande Anglais

DÉTAILS DU REQUÉRANT ET DE L'AGENT

Requérant

Shenzhen Famulei E-commerce Co.,Ltd

Rm 504, Dongsifang No.88, Baishi Street

Shahe Street

Nanshan District

Shenzhen, Guangdong,

CHINA

Agent

JERRY CHEN

166 Berwick Cres, Richmond Hill, ONTARIO,

L4C0B4

DÉTAILS DE LA MARQUE DE COMMERCE

Famulily

Type de la marque de commerce

Caractères standard

Produits

Classe 24

Linge de toilette; serviettes de bain; couvertures de lit; couvre-lits; linge de lit; couettes de lit; ensembles de draps; couvre-lits; serviettes en tissu; serviettes en coton; débarbouillettes en tissu; feutre et tissus non tissés; drap feutré; essuie-mains; mouchoirs en tissu; napperons individuels en tissu; linge de cuisine; serviettes de cuisine en tissu; grandes serviettes de bain; tissu de lin; taies d'oreiller; couvre-oreillers; napperons en textile; couettes en tissu; couettes en tissu éponge; draps; nappes en tissu; tissus; serviettes de table en tissu; serviettes en textile; feutre tissé.

Numéro de la demande 2,123,124

Date de production 2021-07-27

Langue de la demande Anglais

DÉTAILS DU REQUÉRANT ET DE L'AGENT

Requérant

VOLCANOES-ELECTRONICS. CO., LTD.
3335 WHITE CLOUD DRIVE
HACIENDA HIEGHTS
LOS ANGELES, CA 91745
UNITED STATES OF AMERICA

Agent

JERRY CHEN
166 Berwick Cres, Richmond Hill, ONTARIO,
L4C0B4

DÉTAILS DE LA MARQUE DE COMMERCE

INNERNEED

Type de la marque de commerce

Caractères standard

Produits

Classe 21

Brosses à cheveux; brosses à toilette; brosses à dents; brosses à vêtements; pinceaux et brosses cosmétiques; brosses à récurer pour la maison; brosses à laver les navires; brosses à vaisselle; ouvre-gants; gants pour travaux ménagers; éponges exfoliantes pour la peau; chiffons de nettoyage; brosses exfoliantes; éponges de maquillage; éponges nettoyantes pour le visage; éponges de nettoyage pour la cuisine; éponges à récurer; éponges à récurer tout usage; éponges de bain.

Numéro de la demande 2,130,175

Date de production 2021-08-30

Langue de la demande Anglais

DÉTAILS DU REQUÉRANT ET DE L'AGENT

Requérant

Cheng Z Li
1819 Flushing Ave, Suite #8 Ridgewood
New York, NY 11385
UNITED STATES OF AMERICA

Agent

JERRY CHEN
166 Berwick Cres, Richmond Hill, ONTARIO,
L4C0B4

DÉTAILS DE LA MARQUE DE COMMERCE

AmeriTop

Type de la marque de commerce

Caractères standard

Produits

Classe 11

- (1) Lampes de bureau; ampoules à DEL; appareils d'éclairage.
- (2) Lampes de jardin solaires; lampes de détection de sécurité.

Numéro de la demande 2,132,680

Date de production 2021-09-10

Langue de la demande Anglais

DÉTAILS DU REQUÉRANT

Requérant

Shenzhen Xiaowei Technology Co.,Ltd.
401, No.1, Lane No.7, Linggenxia, Shangmugu
Community Pinghu Street
Longgang District
Shenzhen, 518000
CHINA

DÉTAILS DE LA MARQUE DE COMMERCE

Mingnos

Type de la marque de commerce

Caractères standard

Produits

Classe 09

(1) Enregistreurs vidéo pour voitures; étuis pour téléphones intelligents; claviers d'ordinateur; souris d'ordinateur; serrures de porte numériques; échosondeurs; récepteurs de système mondial de localisation (GPS); micros-casques; projecteurs de cinéma maison; claviers pour téléphones mobiles; afficheurs à DEL; chargeurs pour téléphones mobiles; films protecteurs conçus pour les écrans de téléphone intelligent; lunettes intelligentes; montres intelligentes; téléphones intelligents; chargeurs USB; haut-parleurs sans fil.

Classe 11

(2) Humidificateurs; projecteurs de lumières de Noël; lumières d'arbre de Noël; lumières électriques pour arbres de Noël; veilleuses électriques; guirlandes lumineuses comme décorations de fête; lampes frontales; lampes de poche à DEL; lampes à DEL; éclairage paysager à DEL; ampoules à DEL; luminaires à DEL; feux pour vélos; lampes de projecteur; lampes de sûreté; guirlandes lumineuses comme décorations de fête; lampes de table.

Numéro de la demande 2,135,416

Date de production 2021-07-23

Numéro d'enregistrement international 1614265

Langue de la demande Anglais

DÉTAILS DU REQUÉRANT

Requérant

Liberty Procurement Co. Inc.

650 Liberty Avenue

Union NJ 07083

UNITED STATES OF AMERICA

DÉTAILS DE LA MARQUE DE COMMERCE

BRING YOUR STORY TO LIFE

Type de la marque de commerce

Caractères standard

Produits

Classe 04

(1) Bougies aromatiques.

Classe 05

(2) Insectifuges pour êtres humains et animaux de compagnie.

Classe 11

(3) Abat-jours; lampes de table.

Classe 14

(4) Dispositifs à compartiments pour le rangement de bijoux.

Classe 16

(5) Décorations murales, à savoir tirages et illustrations d'art, reproductions d'art imprimées et peintures et collages.

Classe 18

(6) Organiseurs de bain vendus vides.

Classe 20

(7) Oreillers pour lits; oreillers décoratifs.

Classe 21

(8) Shakers à cocktails; vaisselle, à savoir assiettes, bols, tasses et soucoupes; distributeurs de savons liquides; tasses pour boissons; verres à boissons; pots à fleurs; coupes et vases à fleurs; mugs; ronds de serviettes; brocs.

Classe 24

(9) Serviettes de bain; couvertures de lit; rideaux; linge de table en matières textiles, à savoir dessous de carafes, serviettes de table, sets de table; doublures pour rideaux de douche.

Classe 26

(10) Compositions florales artificielles; compositions florales artificielles dans des récipients; couronnes en fleurs artificielles.

Classe 27

(11) Tapis de bain; tapis de bain.

Classe 34

(12) Allumettes.

Revendications

Date de priorité de production: 08 juillet 2021, Pays ou Bureau: ÉTATS-UNIS D'AMÉRIQUE, demande no: 90817162 en liaison avec le même genre de produits

Numéro de la demande 2,135,870

Date de production 2021-09-24

Langue de la demande Anglais

DÉTAILS DU REQUÉRANT ET DE L'AGENT

Requérant

Netflix Studios, LLC
5808 W. Sunset Blvd.
Los Angeles, CA 90028
UNITED STATES OF AMERICA

Agent

CLARK WILSON LLP
900 - 885 WEST GEORGIA STREET,
VANCOUVER, BRITISH COLUMBIA, V6C3H1

DÉTAILS DE LA MARQUE DE COMMERCE

FREERIDGE

Type de la marque de commerce

Caractères standard

Services

Classe 41

Services de divertissement, à savoir série télévisée comique et dramatique; offre d'extraits vidéo et d'enregistrements de divertissement multimédia en ligne non téléchargeables contenant des fichiers audio, des fichiers vidéo, des illustrations et du texte informatif concernant une série télévisée comique et dramatique.

Numéro de la demande 2,140,217

Date de production 2021-08-31

Numéro d'enregistrement international 1618987

Langue de la demande Anglais

DÉTAILS DU REQUÉRANT

Requérant

LegalZoom.com, Inc.

101 N. Brand Blvd., 11th Floor

Glendale CA 91203

UNITED STATES OF AMERICA

DÉTAILS DE LA MARQUE DE COMMERCE

LEGALZOOM LET'S MAKE IT OFFICIAL

Type de la marque de commerce

Caractères standard

Services

Classe 45

Services juridiques; services de préparation de documents juridiques et fourniture d'informations juridiques générales par le biais d'un site Web sur des réseaux informatiques mondiaux; fourniture d'informations juridiques générales par le biais d'un site Web sur des réseaux informatiques mondiaux et par le biais de la consultation d'un avocat.

Numéro de la demande 2,146,338
Numéro d'enregistrement international 1624924
Langue de la demande Français

Date de production 2021-07-07

DÉTAILS DU REQUÉRANT

Requérant
NOVARTIS AG
CH-4002 Basel
SUISSE

DÉTAILS DE LA MARQUE DE COMMERCE

Type de la marque de commerce
Dessin

Représentation visuelle



Produits

Classe 05

Préparations pharmaceutiques pour la prévention et le traitement du système nerveux central, à savoir les infections du système nerveux central, les maladies du cerveau, les troubles du mouvement du système nerveux central, les troubles de la motilité oculaire, les maladies de la moelle épinière; préparations pharmaceutiques pour la prévention et le traitement de maladies immunologiques, à savoir des maladies auto-immunes, des syndromes de déficit immunitaire; préparations pharmaceutiques pour la prévention et le traitement des maladies cardiovasculaires; préparations pharmaceutiques pour la prévention et le traitement du diabète; préparations pharmaceutiques pour la prévention et le traitement des troubles métaboliques, à savoir le diabète, l'obésité, l'hyperlipidémie, la résistance à l'insuline, le syndrome métabolique; anti-inflammatoires; préparations pharmaceutiques pour la prévention et le traitement des troubles du système respiratoire; préparations pharmaceutiques pour la prévention et le traitement des troubles du système musculo-squelettique, à savoir les maladies du tissu conjonctif, les maladies des os, les maladies de la colonne vertébrale, les maux de dos, les fractures, les entorses, les blessures du cartilage; préparations pharmaceutiques pour la prévention et le traitement des maladies génito-urinaires, à savoir les maladies urologiques, l'infertilité, les maladies sexuellement transmissibles, les inflammations pelviennes; préparations pharmaceutiques utilisées en dermatologie, à savoir la dermatite, les maladies affectant la pigmentation de la peau, les maladies

sexuellement transmissibles; préparations pharmaceutiques utilisées en oncologie; préparations pharmaceutiques utilisées en hématologie, à savoir pour le traitement des troubles sanguins; préparations pharmaceutiques utilisées pour la transplantation de tissus et d'organes; préparations pharmaceutiques utilisées en ophtalmologie; préparations pharmaceutiques utilisées en gastroentérologie; préparations pharmaceutiques pour la prévention et le traitement des troubles et des maladies oculaires; anti-infectieux, antibactériens, antiviraux, antibiotiques, antifongiques systémiques et topiques.

Revendications

Date de priorité de production: 06 juillet 2021, Pays ou Bureau: SUISSE, demande no: 766320 en liaison avec le même genre de produits

Numéro de la demande 2,146,734

Date de production 2021-11-11

Langue de la demande Français

DÉTAILS DU REQUÉRANT ET DE L'AGENT

Requérant

FROMAGERIE BERGERON INC.
3837 Rte Marie-Victorin
Saint-Antoine-de-Tilly
QUÉBEC
G0S2C0

Agent

STEPHANE LAMONDE
(O'BRIEN AVOCATS), 140 GRANDE-ALLEE
EST, BUREAU 600, QUEBEC, QUÉBEC,
G1R5M8

DÉTAILS DE LA MARQUE DE COMMERCE

Type de la marque de commerce

Dessin

Représentation visuelle

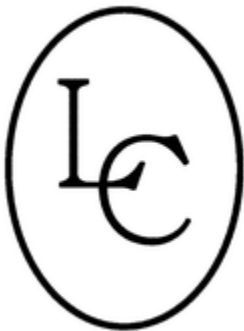

Produits

Classe 29

fromages

Numéro de la demande 2,146,736

Date de production 2021-11-11

Langue de la demande Français

DÉTAILS DU REQUÉRANT ET DE L'AGENT

Requérant

FROMAGERIE BERGERON INC.
3837 Rte Marie-Victorin
Saint-Antoine-de-Tilly
QUÉBEC
G0S2C0

Agent

STEPHANE LAMONDE
(O'BRIEN AVOCATS), 140 GRANDE-ALLEE
EST, BUREAU 600, QUEBEC, QUÉBEC,
G1R5M8

DÉTAILS DE LA MARQUE DE COMMERCE

Type de la marque de commerce

Dessin

Représentation visuelle



Produits

Classe 29

fromages

Numéro de la demande 2,149,199

Date de production 2021-11-23

Langue de la demande Anglais

DÉTAILS DU REQUÉRANT

Requérant

Bevin Chen,
Wayne Wai Yin Law
22-505 Hood Rd
Markham
ONTARIO
L3R5V6

DÉTAILS DE LA MARQUE DE COMMERCE

Type de la marque de commerce

Dessin

Représentation visuelle



Produits

Classe 09

Enceintes acoustiques; haut-parleurs; connecteurs de câble audio-vidéo; câbles audio-vidéo; sacs et étuis spécialement conçus pour contenir ou transporter des téléphones portatifs ainsi que de l'équipement et des accessoires téléphoniques; batteries pour téléphones cellulaires; batteries pour téléphones mobiles; boîtiers de batterie; chargeurs de batterie pour téléphones cellulaires; chargeurs de batterie pour téléphones cellulaires; étuis pour radiomessagers; cartes USB vierges; clés USB à mémoire flash vierges; connecteurs de câble; étuis pour caméscopes; étuis d'appareil photo et de caméra; étuis de transport pour téléphones cellulaires; étuis de transport pour téléphones cellulaires; étuis conçus pour les téléphones cellulaires; étuis conçus pour les téléphones mobiles; étuis pour téléphones mobiles; antennes de téléphone cellulaire; batteries de téléphone cellulaire; chargeurs de batterie pour téléphones cellulaires; chargeurs de batterie de téléphone cellulaire pour véhicules; étuis pour téléphones cellulaires; étuis pour téléphones cellulaires en cuir ou en similicuir; habillages de téléphone cellulaire; supports à téléphone cellulaire; dragonnes de téléphone cellulaire; téléphones cellulaires; batteries pour téléphones

cellulaires; chargeurs de batterie de téléphone cellulaire pour véhicules; étuis pour téléphones cellulaires; dragonnes de téléphone cellulaire; téléphones cellulaires; protecteurs transparents pour téléphones cellulaires; protecteurs transparents pour téléphones mobiles; claviers d'ordinateur; souris d'ordinateur; tapis de souris; tapis de souris d'ordinateur; haut-parleurs d'ordinateur; habillages pour téléphones cellulaires; habillages pour ordinateurs tablettes; tablettes numériques; tablettes numérisantes; tablettes à numériser; filtres d'écran d'affichage pour utilisation avec des ordinateurs tablettes; stations d'accueil pour téléphones cellulaires; stations d'accueil pour téléphones cellulaires; stations d'accueil pour téléphones mobiles; écouteurs; écouteurs; écouteurs et casques d'écoute; étuis à rabat pour téléphones intelligents; trousse mains libres pour téléphones; micros-casques mains libres pour téléphones cellulaires; micros-casques mains libres pour téléphones mobiles; supports mains libres pour téléphones cellulaires; supports mains libres pour téléphones mobiles; trousse mains libres pour téléphones cellulaires; microphones mains libres pour téléphones cellulaires; microphones mains libres pour téléphones mobiles; micros-casques pour téléphones cellulaires; micros-casques pour téléphones mobiles; claviers pour téléphones cellulaires; claviers pour ordinateurs; claviers pour téléphones mobiles; claviers pour téléphones mobiles; pavés numériques pour téléphones cellulaires; pavés numériques pour téléphones mobiles; cordons pour téléphones cellulaires; cordons pour téléphones mobiles; étuis en cuir pour téléphones cellulaires; étuis en cuir pour téléphones mobiles; batteries de téléphone mobile; chargeurs pour téléphones mobiles; habillages de téléphone mobile; dragonnes de téléphone mobile; téléphones mobiles; tapis de souris; tapis de souris; tapis de souris; claviers d'ordinateur multifonctions; claviers multifonctions; étuis de protection pour téléphones cellulaires; étuis de protection pour téléphones cellulaires; étuis de protection pour téléphones mobiles; films protecteurs conçus pour les téléphones intelligents; économiseurs d'écran; téléphones intelligents; haut-parleurs pour ordinateurs; supports conçus pour les téléphones mobiles; dragonnes pour téléphones cellulaires; dragonnes pour téléphones mobiles; appareils téléphoniques avec écran et clavier; câbles USB pour téléphones cellulaires; câbles USB pour téléphones mobiles; souris d'ordinateur sans fil; micros-casques sans fil pour téléphones mobiles; repose-poignets pour l'utilisation de claviers d'ordinateur.

Numéro de la demande 2,150,416

Date de production 2021-11-29

Langue de la demande Anglais

DÉTAILS DU REQUÉRANT

Requérant

MOCOR PRO PTE. LTD.
3 FRASER STREET #05-25
DUO TOWER, 189352,
SINGAPORE

DÉTAILS DE LA MARQUE DE COMMERCE

MEXC Global

Type de la marque de commerce

Caractères standard

Services

Classe 36

Change, nommément services d'opérations de change de monnaie virtuelle contre des équivalents de trésorerie électroniques transférables ayant une valeur au comptant donnée; services de change; opérations sur devises; virement d'argent; virement électronique d'argent; change; virement électronique de fonds par des moyens de télécommunication; services financiers, nommément offre d'une chaîne de blocs de cryptomonnaie pour opérations sur une monnaie numérique; courtage de valeurs mobilières; réalisation d'opérations de change pour des tiers; services d'opérations sur devises et de change; émission de cartes de débit; gestion financière des services d'actifs numériques; services d'agence de transfert pour les fonds communs de placement; services bancaires électroniques par un réseau informatique mondial.

Numéro de la demande 2,153,339

Date de production 2021-12-09

Langue de la demande Anglais

DÉTAILS DU REQUÉRANT

Requérant

ORANGE CUP OF CANADA LIMITED

3235 14th Ave

Markham

ONTARIO

L3R0H3

DÉTAILS DE LA MARQUE DE COMMERCE

REFUEL

Type de la marque de commerce

Caractères standard

Services

Classe 43

services de bar à café et à jus

Numéro de la demande 2,153,345

Date de production 2021-12-09

Langue de la demande Anglais

DÉTAILS DU REQUÉRANT

Requérant

ORANGE CUP OF CANADA LIMITED

3235 14th Ave

Markham

ONTARIO

L3R0H3

DÉTAILS DE LA MARQUE DE COMMERCE

REFUEL

Type de la marque de commerce

Caractères standard

Services

Classe 43

services de bar à café et à jus

Numéro de la demande 2,153,346

Date de production 2021-12-09

Langue de la demande Anglais

DÉTAILS DU REQUÉRANT

Requérant

Orange Cup of Canada Limited

3235 14th Ave

Markham

ONTARIO

L3R0H3

DÉTAILS DE LA MARQUE DE COMMERCE

Crave Desserts

Type de la marque de commerce

Caractères standard

Produits

Classe 30

gâteaux

Numéro de la demande 2,158,317

Date de production 2021-10-05

Numéro d'enregistrement international 1637765

Langue de la demande Anglais

DÉTAILS DU REQUÉRANT

Requérant

KIWICO, INC.

140 East Dana Street

Mountain View CA 94041

UNITED STATES OF AMERICA

DÉTAILS DE LA MARQUE DE COMMERCE

YUMMY CRATE

Type de la marque de commerce

Caractères standard

Produits

Classe 16

Kits éducatifs pour enfants vendus sous forme d'ensembles dans les domaines de la science et de la cuisine se composant essentiellement de fiches de recettes imprimées, livres, fascicules, autocollants, instructions imprimées pour expériences scientifiques et comprenant également des ustensiles de cuisine, en tant qu'ustensiles et récipients pour la cuisine.

Revendications

Date de priorité de production: 09 juillet 2021, Pays ou Bureau: ÉTATS-UNIS D'AMÉRIQUE, demande no: 90820715 en liaison avec le même genre de produits

Numéro de la demande 2,160,405

Date de production 2022-01-14

Langue de la demande Anglais

DÉTAILS DU REQUÉRANT ET DE L'AGENT

Requérant

Netflix Studios, LLC
5808 W. Sunset Blvd.
Los Angeles, CA 90028
UNITED STATES OF AMERICA

Agent

CLARK WILSON LLP
900 - 885 WEST GEORGIA STREET,
VANCOUVER, BRITISH COLUMBIA, V6C3H1

DÉTAILS DE LA MARQUE DE COMMERCE

THAT '90S SHOW

Type de la marque de commerce

Caractères standard

Services

Classe 41

Services de divertissement, à savoir série télévisée comique et dramatique; offre d'extraits vidéo et d'enregistrements de divertissement multimédia en ligne non téléchargeables contenant des fichiers audio, des fichiers vidéo, des illustrations et du texte informatif concernant une série télévisée comique et dramatique.

Revendications

Date de priorité de production: 08 octobre 2021, Pays ou Bureau: JAMAÏQUE, demande no: 084517 en liaison avec le même genre de services

Numéro de la demande 2,163,962

Date de production 2021-11-29

Numéro d'enregistrement international 1641232

Langue de la demande Anglais

DÉTAILS DU REQUÉRANT ET DE L'AGENT

Requérant

Novavax, Inc.
21 Firstfield Road
Gaithersburg MD 20878
UNITED STATES OF AMERICA

Agent

SMART & BIGGAR LLP
1100-150 York street, TORONTO, ONTARIO,
M5H3S5

DÉTAILS DE LA MARQUE DE COMMERCE

Type de la marque de commerce

Dessin

Représentation visuelle



Produits

Classe 05

Vaccins pour le traitement et la prévention de la Covid-19

Services

Classe 42

Fourniture d'informations en matière de recherche médicale et scientifique dans le domaine des vaccins de Covid-19, ainsi que d'essais cliniques et d'essais post-marché en lien avec des vaccins de Covid-19; services de conseillers dans le domaine de la recherche et du développement de vaccins de Covid-19; Recherche et développement de vaccins de Covid-19

Revendications

Date de priorité de production: 06 juillet 2021, Pays ou Bureau: ÉTATS-UNIS D'AMÉRIQUE, demande no: 90813423 en liaison avec le même genre de services; 06 juillet 2021, Pays ou Bureau: ÉTATS-UNIS D'AMÉRIQUE, demande no: 90813420 en liaison avec le même genre de produits

Numéro de la demande 2,181,174

Date de production 2022-04-22

Langue de la demande Anglais

DÉTAILS DU REQUÉRANT ET DE L'AGENT

Requérant

MAHOLI INC.
42 Hollinger Rd
East York
ONTARIO
M4B3G6

Agent

NADINE D'AGUIAR
Simpson Tower, 401 Bay Street, Suite 2100,
Mailbox #55, Toronto, ONTARIO, M5H2Y4

DÉTAILS DE LA MARQUE DE COMMERCE

Type de la marque de commerce

Dessin

Représentation visuelle



Produits

Classe 18

(1) sacs à anses polyvalents; sacs à dos; sacs à bijoux; bagages; porte-monnaie; sacs de sport; mallettes; trousse de toilette et de cosmétiques vendues vides; sacs de voyage; sacs de voyage; malles de voyage; portefeuilles

Classe 20

(2) lits en plumes; surmatelas; surmatelas; oreillers cervicaux; coussins pour le support de la nuque; oreillers

Classe 24

(3) linge de toilette; draps de bain; serviettes de bain; couvertures de lit; couvre-lits; literie; cache-sommiers; jetés de lit; couvertures pour enfants; housses de couettes; couettes; couvre-oreillers; taies d'oreillers; draps; linge de table; nappes de table

Services

Classe 35

services de vente par correspondance dans le domaine de la literie; services de vente par correspondance dans le domaine des articles ménagers; services de magasins de vente au détail en ligne proposant de la vaisselle de table; services de magasins de vente en gros en ligne

proposant de la vaisselle de table; vente au détail en ligne de literie; vente en ligne de bourses et sacs; vente en ligne d'articles ménagers; vente au détail de literie; vente au détail de bourses et sacs; services de magasin de vente au détail et de magasin de vente au détail en ligne de sacs et bagages; services de magasins de vente au détail de vaisselle; vente en gros de literie; vente en gros d'articles ménagers; services de vente en gros de sacs

Numéro de la demande 2,194,853

Date de production 2022-06-29

Langue de la demande Anglais

DÉTAILS DU REQUÉRANT ET DE L'AGENT

Requérant

MB Squared LLC
239 2nd Ave S
Second Floor
Saint Petersburg, FL 33701
UNITED STATES OF AMERICA

Agent

DAVID S. LIPKUS
(KESTENBERG SIEGAL LIPKUS LLP), 65
Granby Street, Toronto, ONTARIO, M5B1H8

DÉTAILS DE LA MARQUE DE COMMERCE

Risqué

Type de la marque de commerce

Caractères standard

Produits

Classe 10

(1) protections pour mamelons

Classe 26

(2) rubans adhésifs pour le maintien de la poitrine; bandes pour tenues vestimentaires; rubans adhésifs double face pour vêtements; coussinets de soutien-gorge en silicone pour les vêtements

Numéro de la demande 2,194,941

Date de production 2022-06-29

Langue de la demande Anglais

DÉTAILS DU REQUÉRANT ET DE L'AGENT

Requérant

MB Squared LLC

239 2nd Ave S

Second Floor

Saint Petersburg, FL 33701

UNITED STATES OF AMERICA

Agent

DAVID S. LIPKUS

(KESTENBERG SIEGAL LIPKUS LLP), 65

Granby Street, Toronto, ONTARIO, M5B1H8

DÉTAILS DE LA MARQUE DE COMMERCE

Epic Elements

Type de la marque de commerce

Caractères standard

Produits

Classe 10

(1) protections pour mamelons

Classe 26

(2) rubans adhésifs pour le maintien de la poitrine; bandes pour tenues vestimentaires; rubans adhésifs double face pour vêtements; coussinets de soutien-gorge en silicone pour les vêtements

Demandes pour étendre l'état déclaratif des produits ou services

Numéro de la demande 1,426,536(01)

Date de production 2019-05-08

Numéro d'enregistrement TMA768,872

Langue de la demande Anglais

DÉTAILS DU REQUÉRANT ET DE L'AGENT

Requérant

9138-4529 QUÉBEC INC.
330, rue de la Jacques-Cartier,
Victoriaville,
QUÉBEC
G6T1Y3

Agent

BROUILLETTE LEGAL INC.
1050, Côte du Beaver Hall, Bureau 1500,
MONTREAL, QUÉBEC, H2Z0A5

DÉTAILS DE LA MARQUE DE COMMERCE

Type de la marque de commerce

Dessin

Représentation visuelle



Produits

Classe 09

Piles solaires, blocs-piles et blocs-batteries solaires rechargeables pour appareils photo et caméras numériques, modules solaires photovoltaïques pour la production d'électricité; installations électriques et électroniques de vidéosurveillance, produits électroniques de vidéosurveillance, nommément composants électroniques de systèmes de sécurité; appareils photo et caméras numériques, caméras vidéo numériques, appareils de navigation par système mondial de localisation (GPS); systèmes auxiliaires électroniques sans fil constitués de microprocesseurs, de lecteurs de cartes mémoire flash et de matériel informatique à radiofréquences retenus dans un boîtier résistant à l'eau pour l'extraction automatique de fichiers de données, d'images ou de films entre de l'équipement électronique, principalement pour la chasse, la faune et la surveillance, notamment pour caméras de chasse, caméras de sentier, appareils photo de surveillance et autres systèmes de surveillance activés par le mouvement, permettant aux utilisateurs d'extraire des données sans fil tout en restant loin de la zone surveillée; application téléchargeable pour téléphones mobiles et ordinateurs tablettes pour la réception et l'affichage de données météorologiques et de systèmes mondiaux de localisation (GPS), application téléchargeable pour téléphones mobiles et ordinateurs tablettes pour le stockage, le tri et le classement de photos, application téléchargeable pour téléphones mobiles et ordinateurs tablettes pour la surveillance, la commande et le contrôle à distance d'appareils photos et de caméras principalement utilisés dans le domaine de la chasse et de la faune, comme d'appareils photo et de caméras de chasse, de caméras de sentier et d'autres systèmes de surveillance activés par le mouvement permettant aux utilisateurs d'extraire et d'envoyer à distance des données sans fil tout en restant loin de la zone surveillée, logiciels de reconnaissance faciale,

applications mobiles téléchargeables dotées d'une intelligence artificielle pour la reconnaissance faciale.

Numéro de la demande 1,533,791(01)
Numéro d'enregistrement TMA827,291
Langue de la demande Anglais

Date de production 2019-06-14

DÉTAILS DU REQUÉRANT ET DE L'AGENT

Requérant

LOCKERROOM MARKETING LTD.
694 Derwent Way
Delta
BRITISH COLUMBIA
V3M5P8

Agent

SMART & BIGGAR LLP
2300 - 1055 West Georgia Street, P.O. Box
11115, Vancouver, BRITISH COLUMBIA,
V6E3P3

DÉTAILS DE LA MARQUE DE COMMERCE

JUNGLE JUICE

Type de la marque de commerce

Mot

Produits

Classe 01

(2) Composés chimiques, en l'occurrence nitrates d'alkyle pour utilisation dans l'industrie pour adultes.

Classe 03

(1) Nettoyants pour le cuir.

Numéro de la demande 1,533,792(01)

Date de production 2019-06-14

Numéro d'enregistrement TMA827,288

Langue de la demande Anglais

DÉTAILS DU REQUÉRANT ET DE L'AGENT

Requérant

LOCKERROOM MARKETING LTD.
694 Derwent Way
Delta
BRITISH COLUMBIA
V3M5P8

Agent

SMART & BIGGAR LLP
2300 - 1055 West Georgia Street, P.O. Box
11115, Vancouver, BRITISH COLUMBIA,
V6E3P3

DÉTAILS DE LA MARQUE DE COMMERCE

MANSCENT

Type de la marque de commerce

Mot

Produits

Classe 01

(2) Composés chimiques, en l'occurrence nitrates d'alkyle pour l'industrie pour adultes; composés chimiques, en l'occurrence nitrites d'alkyle pour l'industrie pour adultes.

Classe 03

(1) Nettoyants pour le cuir.

Numéro de la demande 1,533,793(01)

Date de production 2019-06-14

Numéro d'enregistrement TMA827,287

Langue de la demande Anglais

DÉTAILS DU REQUÉRANT ET DE L'AGENT

Requérant

LOCKERROOM MARKETING LTD.
694 Derwent Way
Delta
BRITISH COLUMBIA
V3M5P8

Agent

SMART & BIGGAR LLP
2300 - 1055 West Georgia Street, P.O. Box
11115, Vancouver, BRITISH COLUMBIA,
V6E3P3

DÉTAILS DE LA MARQUE DE COMMERCE

BLUE BOY

Type de la marque de commerce

Mot

Produits

Classe 03

Nettoyants pour le cuir.

Numéro de la demande 1,556,053(01)

Date de production 2019-01-18

Numéro d'enregistrement TMA1,009,684

Langue de la demande Anglais

DÉTAILS DU REQUÉRANT ET DE L'AGENT

Requérant

Digital Metal AB
c/o Höganäs AB
Bruksgatan 35
263 83 HÖGANÄS
SWEDEN

Agent

RIDOUT & MAYBEE LLP
250 University Avenue, 5th Floor, Toronto,
ONTARIO, M5H3E5

DÉTAILS DE LA MARQUE DE COMMERCE

DIGITAL METAL

Type de la marque de commerce

Mot

Produits

Classe 07

(1) Machines, nommément machines et machines-outils de fabrication additive, rapide, directe, instantanée, par frittage laser et à la demande, nommément machines-outils de traitement thermique et machines-outils de frittage pour la fabrication de produits, de prototypes, de modèles, d'outils, de pièces et de composants à partir de modèles tridimensionnels en poudre de métal.

Classe 09

(2) Appareils et instruments scientifiques, photographiques, cinématographiques et optiques, nommément appareils photo et caméras, imprimantes, imprimantes intelligentes et imprimantes à jet d'encre pour la fabrication additive; lasers pour la fabrication additive; ordinateurs pour la préparation de logiciels de commande de processus; systèmes d'exploitation de machines de fabrication additive, rapide, directe, instantanée, par frittage laser et à la demande.

Avis publics en vertu de l'article 9 de la *Loi sur les marques de commerce*

Numéro de la demande 927,530

DÉTAILS DE LA MARQUE INTERDITE**The Conduit**

Le registraire donne par les présentes avis public, en vertu du sous-alinéa 9(1)(n)(ii) de la Loi sur les marques de commerce, de l'adoption et de l'emploi par Ryerson University de l'insigne, écusson, marque ou emblème reproduit ci-dessus.

Numéro de la demande 927,633

DÉTAILS DE LA MARQUE INTERDITE

Torontomu

Le registraire donne par les présentes avis public, en vertu du sous-alinéa 9(1)(n)(ii) de la Loi sur les marques de commerce, de l'adoption et de l'emploi par RYERSON UNIVERSITY doing business as TORONTO METROPOLITAN UNIVERSITY de l'insigne, écusson, marque ou emblème reproduit ci-dessus.

Numéro de la demande 927,707

DÉTAILS DE LA MARQUE INTERDITE

THE IMAGE CENTRE

Le registraire donne par les présentes avis public, en vertu du sous-alinéa 9(1)(n)(ii) de la Loi sur les marques de commerce, de l'adoption et de l'emploi par RYERSON UNIVERSITY doing business as TORONTO METROPOLITAN UNIVERSITY de l'insigne, écusson, marque ou emblème reproduit ci-dessus.

Numéro de la demande 927,708

DÉTAILS DE LA MARQUE INTERDITE

**THE
IMAGE
CENTRE**

Le registraire donne par les présentes avis public, en vertu du sous-alinéa 9(1)(n)(ii) de la Loi sur les marques de commerce, de l'adoption et de l'emploi par RYERSON UNIVERSITY doing business as TORONTO METROPOLITAN UNIVERSITY de l'insigne, écusson, marque ou emblème reproduit ci-dessus.

Numéro de la demande 926,579

DÉTAILS DE LA MARQUE INTERDITE



Le registraire donne par les présentes avis public, en vertu du sous-alinéa 9(1)(n)(iii) de la Loi sur les marques de commerce, de l'adoption et de l'emploi au Canada par Municipalité de Saint-Wenceslas de la marque reproduite ci-dessus, comme marque officielle pour des produits et des services.

Description

Les couleurs jaune, bleu, vert pâle, vert foncé et rouge sont décrites comme élément de la marque. Les mots « Municipalité de Saint-Wenceslas », la partie d'un engrenage et les deux personnages sont noirs. Le soleil est jaune. Devant le soleil, il y a des arbres verts. À gauche des arbres, il y a trois maisons. La maison à gauche a un toit rouge. La maison au milieu a un toit bleu. La maison à droite a un côté rouge. À droite de l'église, il y a un silo de couleur vert. Devant le silo, il y a une grange de couleur rouge. Le champ devant la grange contient des rayures de couleurs vertes et jaunes. Le ciel à droite du soleil contient des rayures horizontales bleues. En dessous des rayures bleues, il y a trois feuilles d'érable. La feuille d'érable à gauche est vert foncé, la feuille d'érable à droite est rouge et celle du bas en vert pâle.

Numéro de la demande 927,011

DÉTAILS DE LA MARQUE INTERDITE

MARIOS

Le registraire donne par les présentes avis public, en vertu du sous-alinéa 9(1)(n)(iii) de la Loi sur les marques de commerce, de l'adoption et de l'emploi au Canada par Alberta Innovates de la marque reproduite ci-dessus, comme marque officielle pour des services.

Numéro de la demande 927,299

DÉTAILS DE LA MARQUE INTERDITE



Le registraire donne par les présentes avis public, en vertu du sous-alinéa 9(1)(n)(iii) de la Loi sur les marques de commerce, de l'adoption et de l'emploi au Canada par CITY OF REGINA de la marque reproduite ci-dessus, comme marque officielle pour des produits et des services.

Description

Le bleu, le jaune, le brun et le blanc sont décrits comme éléments de la marque. Le dessin de croix de Malte est bleu et jaune. Les armoiries sont en jaune, bleu clair, brun et blanc. La borne d'incendie, l'échelle et les mots REGINA, FIRE, PREVENTION, PROTECTION et PROFESSIONALISM sont blancs.

Numéro de la demande 927,301

DÉTAILS DE LA MARQUE INTERDITE



Le registraire donne par les présentes avis public, en vertu du sous-alinéa 9(1)(n)(iii) de la Loi sur les marques de commerce, de l'adoption et de l'emploi au Canada par CITY OF REGINA de la marque reproduite ci-dessus, comme marque officielle pour des produits et des services.

Description

L'orange, le jaune, le rouge, le bleu et le gris sont décrits comme des éléments de la marque. Un « R » stylisé passe graduellement de l'orange au jaune, au bleu foncé et au bleu clair. Le mot REGINA est gris.

Numéro de la demande 927,303

DÉTAILS DE LA MARQUE INTERDITE



Le registraire donne par les présentes avis public, en vertu du sous-alinéa 9(1)(n)(iii) de la Loi sur les marques de commerce, de l'adoption et de l'emploi au Canada par CITY OF REGINA de la marque reproduite ci-dessus, comme marque officielle pour des produits et des services.

Description

Le blanc, le rouge, l'orange, le jaune, le vert, le bleu et le violet sont décrits comme éléments de la marque officielle. Les lettres « I » et « R » ainsi que les mots I LOVE REGINA sont blancs, et le coeur est rouge, orange, jaune, vert, bleu et violet.

Numéro de la demande 927,547

DÉTAILS DE LA MARQUE INTERDITE



Le registraire donne par les présentes avis public, en vertu du sous-alinéa 9(1)(n)(iii) de la Loi sur les marques de commerce, de l'adoption et de l'emploi au Canada par SASKATCHEWAN MUNICIPAL HAIL INSURANCE ASSOCIATION de la marque reproduite ci-dessus, comme marque officielle pour des produits et des services.

Description

Le jaune et le bleu foncé sont décrits comme éléments de la marque officielle. La gerbe de blé est jaune, et les lettres MHI sont bleu foncé.

Numéro de la demande 927,665

DÉTAILS DE LA MARQUE INTERDITE

ROM IMMORTAL

Le registraire donne par les présentes avis public, en vertu du sous-alinéa 9(1)(n)(iii) de la Loi sur les marques de commerce, de l'adoption et de l'emploi au Canada par THE ROYAL ONTARIO MUSEUM de la marque reproduite ci-dessus, comme marque officielle pour des produits et des services.

Numéro de la demande 927,666

DÉTAILS DE LA MARQUE INTERDITE

ROM INTEMPOREL

Le registraire donne par les présentes avis public, en vertu du sous-alinéa 9(1)(n)(iii) de la Loi sur les marques de commerce, de l'adoption et de l'emploi au Canada par The Royal Ontario Museum de la marque reproduite ci-dessus, comme marque officielle pour des produits et des services.